



“FORTALECIMIENTO DE LA ACTIVIDAD ARTESANAL, UNA ALTERNATIVA DE DESARROLLO ECONÓMICO LOCAL Y REGIONAL 2019-2023 NACIONAL”

CONVENIO CON EL “INSTITUTO DEPARTAMENTAL DE CULTURA Y TURISMO DE CUNDINAMARCA-IDECUT-“ No.ADC-2021-398

FORTALECIMIENTO DE LA ACTIVIDAD PRODUCTIVA ARTESANAL DE 250 BENEFICIARIOS DEL DEPARTAMENTO DE CUNDINAMARCA EN 21 MUNICIPIOS

FICHAS TÉCNICAS DE PRODUCTO
CHIA

Adriana Cárdenas Baracaldo
Diseñadora Textil
No. ADC-2021-325

Subgerencia de Desarrollo y Fortalecimiento del Sector Artesanal

ARTESANÍAS DE COLOMBIA S.A.
Bogotá, Agosto de 2021.



FORMATO
Ficha de Producto y
Planos Técnicos
Carta

CODIGO: FORCVS14A
V. 03
FECHA: 16 06 2014

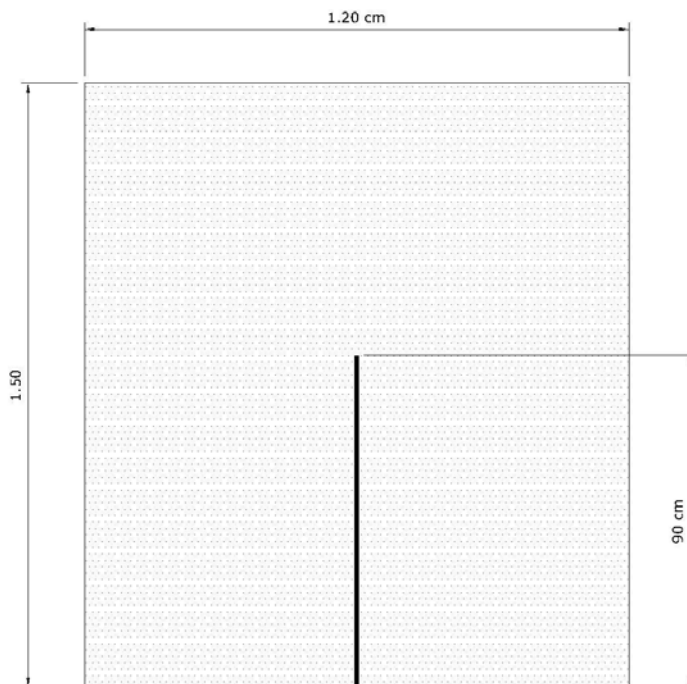

1	Tejido	Telar Horizontal	1	100%
No.	Pieza	Material	Cant	Porc%
Tabla de Componentes				

Nombre de la pieza: Ruana abierta monocromática		Referencia: ESC. 1:100		
Oficio: Tejeduría	Técnica: Telar horizontal	Materia Prima: Media Lana		
Especificaciones Técnicas: Trabajo en telar horizontal con urdimbre en un tono más claro que la trama, estructura de sarga.				
Color: Dos tonalidades de gris	Capacidad de Producción /mes: 100		Dimensiones Generales	
Peso (gr.): 950gr	Precio: 150.000	Precio por Mayor: 145.000	Largo:	Ancho:
Artesano: ANA.FLORENTINA.MONTEJO.CASTILLO		Teléfono: 3112189237	120 cm	150 cm
Grupo o Taller: Liquira		Departamento: Cundinamarca	Municipio: Chía	
Certificado Hecho a mano: <input type="checkbox"/> SI <input checked="" type="checkbox"/> No		Centro Poblado: NA	<input type="checkbox"/> Resguardo Caserio	<input type="checkbox"/> Localidad Vereda
Observaciones: Proceso de diversificación de producto realizado durante el convenio con el IDECUT durante el segundo semestre del 2021.		<input type="checkbox"/> N/A Corregimiento		
Responsable: Diseñadora Adriana Cárdenas Baracaldo		Dibujante: Diseñadora Adriana Cárdenas Baracaldo		Terminado <input checked="" type="checkbox"/> En Proceso <input type="checkbox"/>
Aprobado por: Diseñador Líder Samuel López		Fecha: diciembre 2021	<input type="checkbox"/> Referentes <input checked="" type="checkbox"/> Línea	



FORMATO
Ficha de Producto y
Planos Técnicos
Carta

CODIGO: FORCVS14A
V. 03
FECHA: 16 06 2014

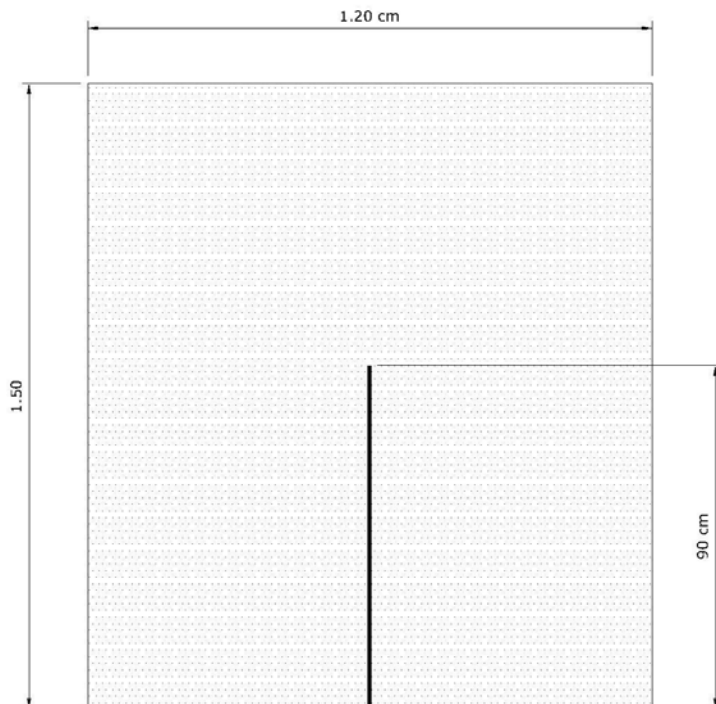

1	Tejido	Tejido Plano	1	100%
Tabla de Componentes				
No.	Pieza	Material	Cant	Porc%

Nombre de la pieza: Ruana abierta monocromática a rayas		Referencia:		ESC. 1:100	
Oficio: Tejeduría		Técnica: Tejido Plano		Materia Prima: Media Lana	
Especificaciones Técnicas: Ruana hecha en telar horizontal con trama de diferentes grosores.					
Color: Crudo		Capacidad de Producción /mes: 30		Dimensiones Generales	
Peso (gr.): 1350 gr		Precio: 170.000		Precio por Mayor: 165.000	
Artesano: AIDA DURAN SANTOS		Teléfono: 3213944134		Largo:	Ancho:
Grupo o Taller: .		Departamento: Cundinamarca		Alto: 120 cm	Diámetro: 150 cm
Certificado Hecho a mano: <input type="checkbox"/> Si <input checked="" type="checkbox"/> No		Centro Poblado: NA		<input type="checkbox"/> Resguardo Casero	<input type="checkbox"/> Localidad Vereda
				<input checked="" type="checkbox"/> N/A Corregimiento	
Observaciones: Proceso de diversificación de producto realizado durante el convenio con el IDECUT durante el segundo semestre del 2021.					
Responsable: Diseñadora Adriana Cárdenas Baracaldo			Dibujante: Diseñadora Adriana Cárdenas Baracaldo		
Aprobado por: Diseñador Líder Samuel López			Fecha: diciembre 2021		<input type="checkbox"/> Referentes <input checked="" type="checkbox"/> Línea
				Muestra <input checked="" type="checkbox"/> Terminado <input type="checkbox"/> En Proceso	



FORMATO
Ficha de Producto y
Planos Técnicos
Carta

CODIGO: FORCVS14A
V. 03
FECHA: 16 06 2014

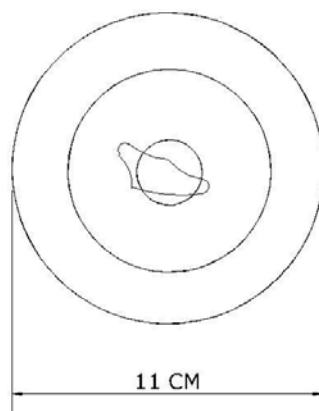
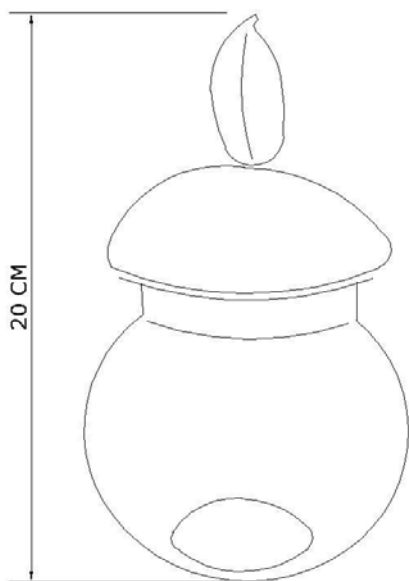

No.	Pieza	Material	Cant	Porc%
2	Tapa y cuerpo	Vidrio Soplado	1	100%
Tabla de Componentes				

Nombre de la pieza: Bombonera tapa hoja		Referencia: ESC. 1:100	
Oficio: Trabajo en Vidrio		Técnica: Vidrio soplado	
Especificaciones Técnicas: Bombonera compuesta por dos piezas, con agarradera de la tapa en forma de hoja.		Materia Prima: Vidrio	
Color: Vidrio transparente y agua marina	Capacidad de Producción /mes: 150	Dimensiones Generales	
Peso (gr.): 250 gr	Precio: 50.000	Precio por Mayor: 50.000	
Artesano: KELLY JOHANA OSPINO CARRANZA	Teléfono: 3223132412	Largo:	Ancho: 11 cm
Grupo o Taller: Creaciones Keos	Departamento: Cundinamarca	Alto: 20 cm	Diámetro: ø
Certificado Hecho a mano: <input type="checkbox"/> SI <input checked="" type="checkbox"/> No	Centro Poblado: NA	<input type="checkbox"/> Resguardo Caserio	<input type="checkbox"/> Localidad Vereda
Observaciones: Proceso de diversificación de producto realizado durante el convenio con el IDECUT durante el segundo semestre del 2021.		<input type="checkbox"/> N/A Corregimiento	
Responsable: Diseñadora Adriana Cárdenas Baracaldo	Dibujante: Diseñadora Adriana Cárdenas Baracaldo		
Aprobado por: Diseñador Líder Samuel López	Fecha: diciembre 2021	<input type="checkbox"/> Referentes	<input checked="" type="checkbox"/> Línea
		Muestra <input checked="" type="checkbox"/> Terminada <input type="checkbox"/> En Proceso	



FORMATO
Ficha de Producto y
Planos Técnicos
Carta

CODIGO: FORCVS14A
V. 03
FECHA: 16 06 2014

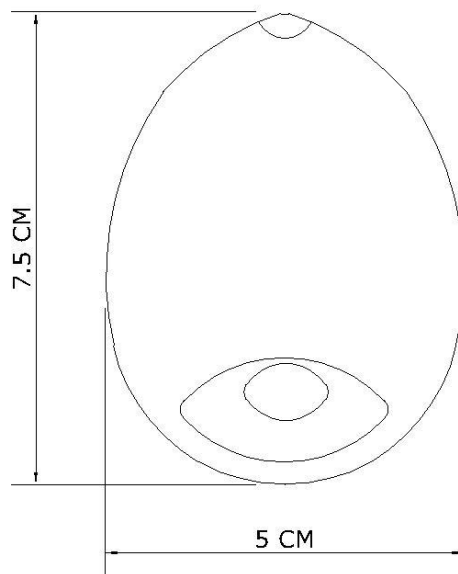

No.	Pieza	Material	Cant	Porc%
1	Cuerpo	Vidrio Soplado	1	100%
Tabla de Componentes				

Nombre de la pieza: Salero en forma de huevo		Referencia: ESC. 1:100	
Oficio: Trabajo en Vidrio		Técnica: Vidrio soplado	
Especificaciones Técnicas: Salero en forma de huevo hecho en vidrio soplado.		Materia Prima: Vidrio	
Color: Vidrio transparente y agua marina	Capacidad de Producción /mes: 200	Dimensiones Generales	
Peso (gr.): 60 gr	Precio: 20.000	Precio por Mayor: 20.000	Diámetro: ø
Artesano: KELLY JOHANA OSPINO CARRANZA	Teléfono: 6223132412	Largo: 5 cm	Alto: 7.5 cm
Grupo o Taller: Creaciones Keos	Departamento: Cundinamarca	Municipio: Chia	
Certificado Hecho a mano: <input type="checkbox"/> Si <input checked="" type="checkbox"/> No	Centro Poblado: NA	<input checked="" type="checkbox"/> Resguardo Casero	<input checked="" type="checkbox"/> Localidad Vereda <input checked="" type="checkbox"/> N/A Corregimiento
Observaciones: Proceso de diversificación de producto realizado durante el convenio con el IDECUT durante el segundo semestre del 2021.			
Responsable: Diseñadora Adriana Cárdenas Baracaldo		Dibujante: Diseñadora Adriana Cárdenas Baracaldo	
Aprobado por: Diseñador Líder Samuel López		Fecha: diciembre 2021	<input type="checkbox"/> Referentes <input checked="" type="checkbox"/> Línea
		Muestra <input checked="" type="checkbox"/> Terminado <input type="checkbox"/> En Proceso	



FORMATO
Ficha de Producto y
Planos Técnicos
Carta

CODIGO: FORCVS14A
V. 03
FECHA: 16 06 2014

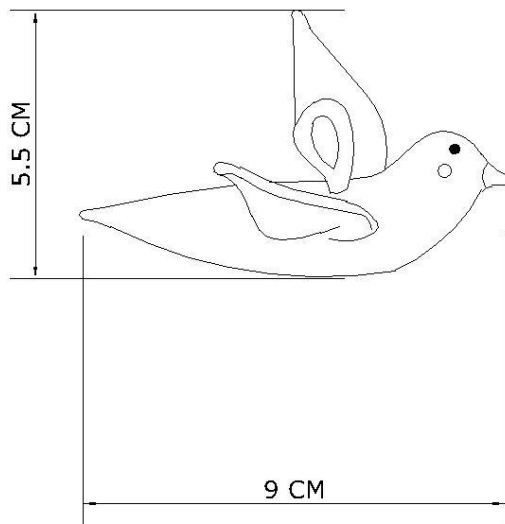

1	Cuerpo	Vidrio Soplado	1	100%
Tabla de Componentes				
No.	Pieza	Material	Cant	Porc%

Nombre de la pieza: Pajaro de navidad 1		Referencia: ESC. 1:100	
Oficio: Trabajo en Vidrio	Técnica: Vidrio soplado	Materia Prima: Vidrio	
Especificaciones Técnicas: Adorno para el árbol de navidad en forma de pájaro volando hecho en vidrio soplado de color.			
Color: Agua marina	Capacidad de Producción /mes: 200	Dimensiones Generales	
Peso (gr.): 70 gr	Precio: 20.000	Precio por Mayor: 20.000	
Artesano: KELLY JOHANA OSPINO CARRANZA	Teléfono: 3223132412	Largo: 9 cm	Ancho: 5.5 cm
Grupo o Taller: Creaciones Keos	Departamento: Cundinamarca	Municipio: Chia	
Certificado Hecho a mano: <input type="checkbox"/> SI <input checked="" type="checkbox"/> No	Centro Poblado: NA	<input checked="" type="checkbox"/> Resguardo Casero	<input type="checkbox"/> Localidad Vereda <input type="checkbox"/> N/A Corregimiento
Observaciones: Proceso de diversificación de producto tomando de referente los pájaros de la región, realizado durante el convenio con el IDECUT durante el segundo semestre del 2021.			Terminado <input type="checkbox"/> En Proceso <input checked="" type="checkbox"/>
Responsable: Diseñadora Adriana Cárdenas Baracaldo	Dibujante: Diseñadora Adriana Cárdenas Baracaldo		
Aprobado por: Diseñador Líder Samuel López	Fecha: diciembre 2021	<input type="checkbox"/> Referentes <input checked="" type="checkbox"/> Línea	Muestra <input checked="" type="checkbox"/> <input type="checkbox"/>



FORMATO
Ficha de Producto y
Planos Técnicos
Carta

CODIGO: FORCVS14A
V. 03
FECHA: 16 06 2014

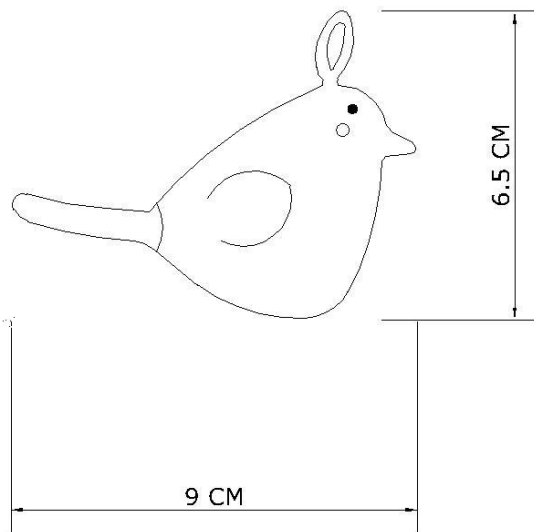

No.	Pieza	Material	Cant	Porc%
1	Cuerpo	Vidrio Soplado	1	100%
Tabla de Componentes				

Nombre de la pieza: Pájaro de navidad 2		Referencia: ESC. 1:100	
Oficio: Trabajo en Vidrio		Técnica: Vidrio soplado	
Materia Prima: Vidrio			
Especificaciones Técnicas: Adorno para el árbol de navidad en forma de pájaro volando hecho en vidrio soplado de color.			
Color: Agua marina	Capacidad de Producción /mes: 200	Dimensiones Generales	
Peso (gr.): 70 gr	Precio: 20.000	Precio por Mayor: 20.000	
Artesano: KELLY JOHANA OSPINO CARRANZA	Teléfono: 3223132412	Largo: 9 cm	Ancho: 6.5 cm
Grupo o Taller: Creaciones Keos	Departamento: Cundinamarca	Municipio: Chia	Diámetro: Ø
Certificado Hecho a mano: <input type="checkbox"/> Si <input checked="" type="checkbox"/> No	Centro Poblado: NA	<input checked="" type="checkbox"/> Resguardo Caserio	<input checked="" type="checkbox"/> Localidad Vereda <input checked="" type="checkbox"/> N/A Corregimiento
Observaciones: Proceso de diversificación de producto tomando de referente los pájaros de la región, realizado durante el convenio con el IDECUT durante el segundo semestre del 2021.			Terminado <input checked="" type="checkbox"/> En Proceso <input type="checkbox"/>
Responsable: Diseñadora Adriana Cárdenas Baracaldo	Dibujante: Diseñadora Adriana Cárdenas Baracaldo		
Aprobado por: Diseñador Líder Samuel López	Fecha: diciembre 2021	<input type="checkbox"/> Referentes <input checked="" type="checkbox"/> Línea	Muestra <input checked="" type="checkbox"/> <input type="checkbox"/>



FORMATO
Ficha de Producto y
Planos Técnicos
Carta

CODIGO: FORCVS14A
V. 03
FECHA: 16 06 2014

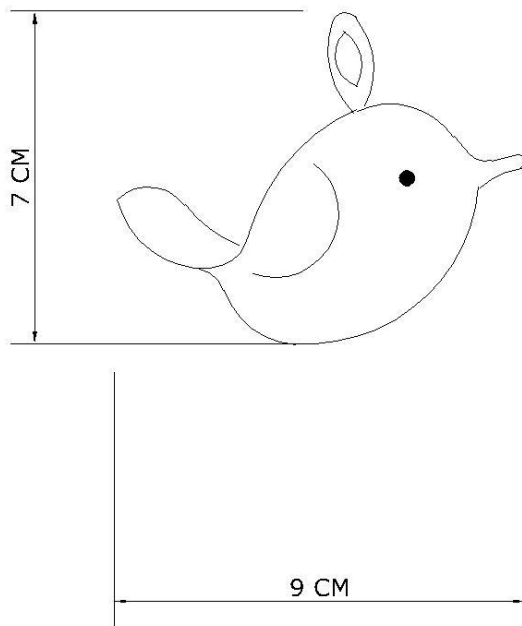

No.	Pieza	Material	Cant	Porc%
1	Cuerpo	Vidrio Soplado	1	100%
Tabla de Componentes				

Nombre de la pieza: Pájaro de navidad 3		Referencia: ESC. 1:100		
Oficio: Trabajo en Vidrio		Técnica: Vidrio soplado		
Materia Prima: Vidrio				
Especificaciones Técnicas: Adorno para el árbol de navidad en forma de pájaro volando hecho en vidrio soplado de color.				
Color: Amarillo	Capacidad de Producción /mes: 200		Dimensiones Generales	
Peso (gr.): 70 gr	Precio: 20.000	Precio por Mayor: 20.000	Largo:	Ancho:
			Alto:	Diámetro:
			9 cm	7 cm
Artesano: KELLY JOHANA OSPINO CARRANZA		Teléfono: 3223132412		
Grupo o Taller: Creaciones Keos		Departamento: Cundinamarca		Municipio: Chia
Certificado Hecho a mano: <input type="checkbox"/> Si <input checked="" type="checkbox"/> No		Centro Poblado: NA		
		<input type="checkbox"/> Resguardo Casero <input type="checkbox"/> Localidad Vereda <input checked="" type="checkbox"/> N/A Corregimiento		
Observaciones: Proceso de diversificación de producto tomando de referente los pájaros de la región, realizado durante el convenio con el IDECUT durante el segundo semestre del 2021.				Terminado <input type="checkbox"/> En Proceso <input checked="" type="checkbox"/>
Responsable: Diseñadora Adriana Cárdenas Baracaldo		Dibujante: Diseñadora Adriana Cárdenas Baracaldo		
Aprobado por: Diseñador Líder Samuel López		Fecha: diciembre 2021	<input type="checkbox"/> Referentes <input checked="" type="checkbox"/> Línea Muestra <input checked="" type="checkbox"/> <input type="checkbox"/>	



FORMATO
Ficha de Producto y
Planos Técnicos
Carta

CODIGO: FORCVS14A
V. 03
FECHA: 16 06 2014

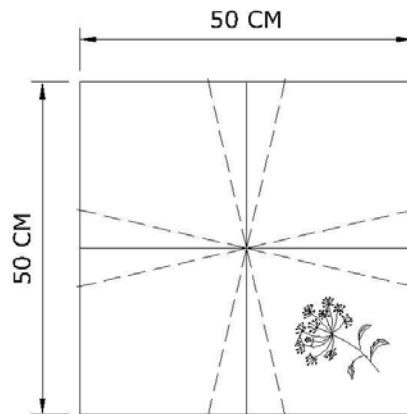
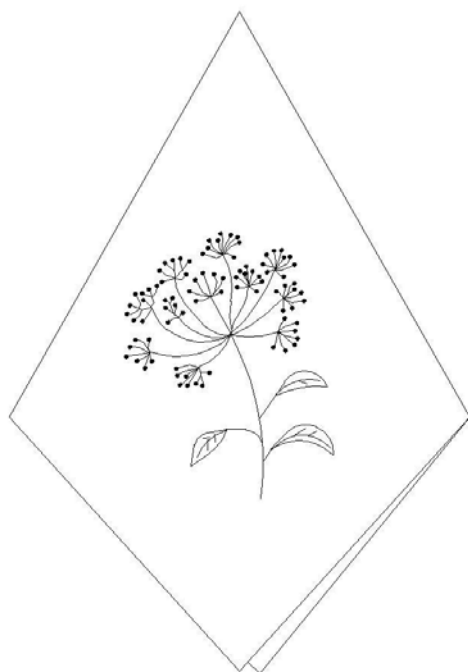

No.	Pieza	Material	Cant	Porc%
1	Tejido	Telar horizontal y bordado	1	100%
Tabla de Componentes				

Nombre de la pieza: Servilleta flor de sauco		Referencia: ESC. 1:100	
Oficio: Tejeduría	Técnica: Telar horizontal y bordado	Materia Prima: Algodón	
Especificaciones Técnicas: Servilleta monocromática, tela base tejida en telar horizontal y bordada a mano con hilo de algodón			
Color: Blanco	Capacidad de Producción /mes: 150	Dimensiones Generales	
Peso (gr.): 40 gr	Precio: 25.000	Precio por Mayor: 21.600	Diámetro: Ø
Artesano: MARIA DEL CARMEN FORERO DE ALMECIGA	Teléfono: 3118065175	Largo: 50 cm	Alto: 50 cm
Grupo o Taller: Bordafino	Departamento: Cundinamarca	Municipio: Chia	
Certificado Hecho a mano: <input type="checkbox"/> Si <input checked="" type="checkbox"/> No	Centro Poblado: NA	<input type="checkbox"/> Resguardo Casero	<input type="checkbox"/> Localidad Vereda <input type="checkbox"/> N/A Corregimiento
Observaciones: Proceso de diversificación de producto teniendo como referente las flores del sauco , realizado durante el convenio con el IDECUT durante el segundo semestre del 2021			Terminado <input type="checkbox"/> En Proceso <input checked="" type="checkbox"/>
Responsable: Diseñadora Adriana Cárdenas Baracaldo		Dibujante: Diseñadora Adriana Cárdenas Baracaldo	
Aprobado por: Diseñador Líder Samuel López	Fecha: diciembre 2021	<input type="checkbox"/> Referentes <input checked="" type="checkbox"/> Línea Muestra <input checked="" type="checkbox"/> <input type="checkbox"/>	



FORMATO
Ficha de Producto y
Planos Técnicos
Carta

CODIGO: FORCVS14A
V. 03
FECHA: 16 06 2014

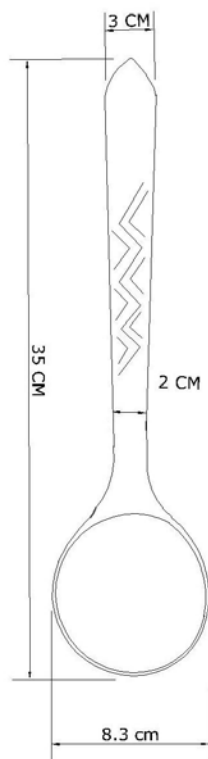

No.	Pieza	Material	Cant	Porc%
1	Madera	Abarco	1	100%
Tabla de Componentes				

Nombre de la pieza: Cuchara tallada		Referencia: ESC. 1:100	
Oficio: Trabajo en madera		Técnica: Tallado	
Especificaciones Técnicas: Tallado sobre madera abarco.			
Color: café		Capacidad de Producción /mes: 15	
Peso (gr.): 53gr	Precio: 40.000	Precio por Mayor: 40.000	
Artesano: PEDRO PABLO VILLAMARIN		Teléfono: 3143606183	
Grupo o Taller: Pedro Palos		Departamento: Cundinamarca	
Certificado Hecho a mano: <input type="checkbox"/> Si <input checked="" type="checkbox"/> No		Municipio: Chia	
Centro Poblado: NA		<input type="checkbox"/> Resguardo Casero <input type="checkbox"/> Localidad Vereda <input checked="" type="checkbox"/> N/A Corregimiento	
Observaciones: Proceso de diversificación de producto realizado durante el convenio con el IDECUT durante el segundo semestre del 2021.			
Responsable: Diseñadora Adriana Cárdenas Baracaldo		Dibujante: Diseñadora Adriana Cárdenas Baracaldo	
Aprobado por: Diseñador Líder Samuel López		Fecha: diciembre 2021	
		<input type="checkbox"/> Referentes <input checked="" type="checkbox"/> Línea	
		Muestra <input checked="" type="checkbox"/> Terminada <input type="checkbox"/> En Proceso	



FORMATO
Ficha de Producto y
Planos Técnicos
Carta

CODIGO: FORCVS14A
V. 03
FECHA: 16 06 2014

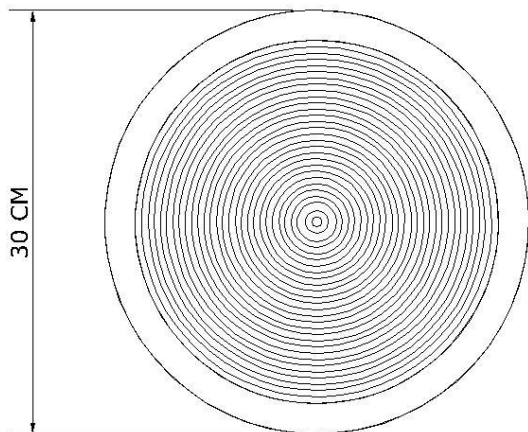

No.	Pieza	Material	Cant	Porc%
1	Cestería	Papel	1	100%
Tabla de Componentes				

Nombre de la pieza: SORAIDA DEL CARMEN CARDONA JIMENEZ		Referencia: ESC. 1:100	
Oficio: Cestería	Técnica: Enrollado en papel	Materia Prima: Papel	
Especificaciones Técnicas: Enrollado en papel periodico, con pegante y tintilla.			
Color: Negro	Capacidad de Producción /mes: 20	Dimensiones Generales	
Peso (gr.): 400gr	Precio: 77.000	Precio por Mayor: 77.000	Diámetro: 30ø
Artesano: SORAIDA DEL CARMEN CARDONA JIMENEZ	Teléfono: 3127891266	Largo:	Ancho:
Grupo o Taller: Prensarte	Departamento: Cundinamarca	Alto: 4 cm	Municipio: Chia
Certificado Hecho a mano: <input type="checkbox"/> Si <input checked="" type="checkbox"/> No	Centro Poblado: NA	<input checked="" type="checkbox"/> Resguardo Caserio	<input checked="" type="checkbox"/> Localidad Vereda <input type="checkbox"/> N/A Corregimiento
Observaciones: Proceso de diversificación de producto realizado durante el convenio con el IDECUT durante el segundo semestre del 2021.			
Responsable: Diseñadora Adriana Cárdenas Baracaldo	Dibujante: Diseñadora Adriana Cárdenas Baracaldo		
Aprobado por: Diseñador Líder Samuel López	Fecha: diciembre 2021	<input type="checkbox"/> Referentes <input checked="" type="checkbox"/> Línea	Muestra <input checked="" type="checkbox"/> Terminado <input type="checkbox"/> En Proceso



FORMATO
Ficha de Producto y
Planos Técnicos
Carta

CODIGO: FORCVS14A
V. 03
FECHA: 16 06 2014

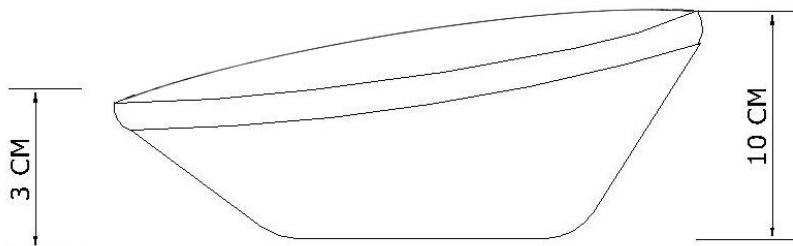
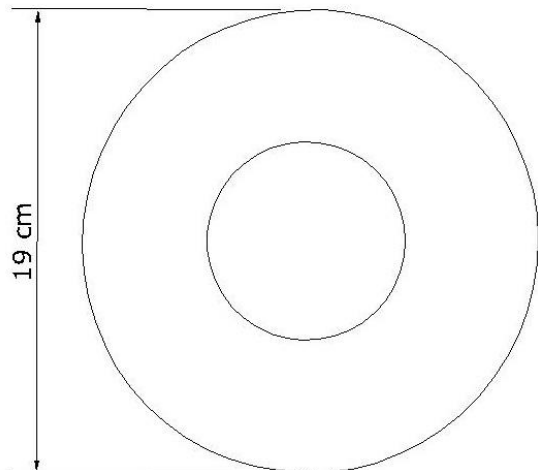

No.	Pieza	Material	Cant	Porc%
1	Cestería	Papel	1	100%
Tabla de Componentes				

Nombre de la pieza: Cuenco con caída		Referencia: ESC. 1:100	
Oficio: Cestería	Técnica: Enrollado en papel	Materia Prima: Papel	
Especificaciones Técnicas: Enrollado en papel periódico, con pegante y tintilla.			
Color: Wengue	Capacidad de Producción /mes: 30	Dimensiones Generales	
Peso (gr.): 200gr	Precio: 59.000	Precio por Mayor: 59.000	Diámetro: 19ø
Artesano: SORAIDA DEL CARMEN CARDONA JIMENEZ		Largo:	Ancho:
Teléfono: 3127891268		Alto: 10 cm y 3 cm	
Grupo o Taller: Prensarte	Departamento: Cundinamarca	Municipio: Chia	
Certificado Hecho a mano: <input type="checkbox"/> SI <input checked="" type="checkbox"/> No	Centro Poblado: NA	<input checked="" type="checkbox"/> Resguardo Caserio	<input checked="" type="checkbox"/> Localidad Vereda <input checked="" type="checkbox"/> N/A Corregimiento
Observaciones: Proceso de diversificación de producto realizado durante el convenio con el IDECUT durante el segundo semestre del 2021.			Muestra <input checked="" type="checkbox"/> Terminado <input type="checkbox"/> En Proceso
Responsable: Diseñadora Adriana Cárdenas Baracaldo		Dibujante: Diseñadora Adriana Cárdenas Baracaldo	
Aprobado por: Diseñador Líder Samuel López		Fecha: diciembre 2021	<input type="checkbox"/> Referentes <input checked="" type="checkbox"/> Línea



FORMATO
Ficha de Producto y
Planos Técnicos
Carta

CODIGO: FORCVS14A
V. 03
FECHA: 16 06 2014

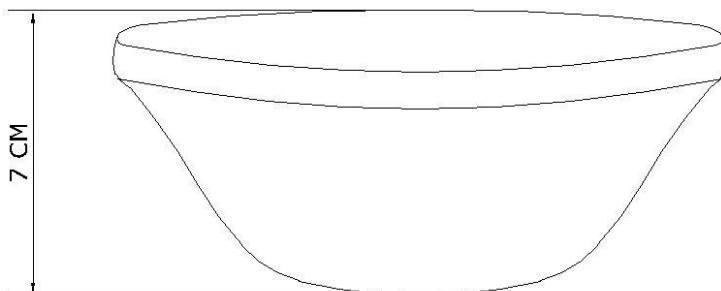
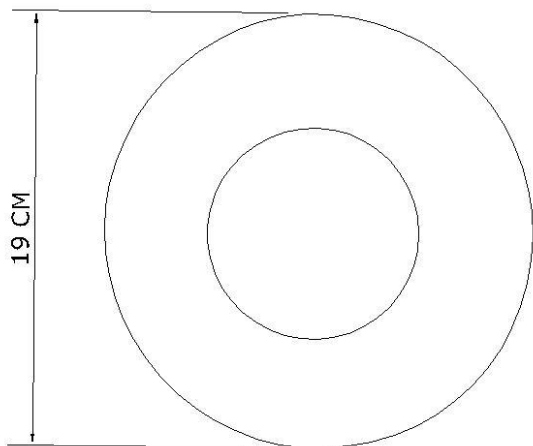

No.	Pieza	Material	Cant	Porc%
1	Cestería	Papel	1	100%
Tabla de Componentes				

Nombre de la pieza: Cuenco base plana		Referencia: ESC. 1:100		
Oficio: Cestería		Técnica: Enrollado en papel		
Materia Prima: Papel		Especificaciones Técnicas: Enrollado en papel periódico, con pegante y tintilla.		
Color: naranja	Capacidad de Producción /mes: 30		Dimensiones Generales	
Peso (gr.): 200gr	Precio: 59.000	Precio por Mayor: 59.000	Largo:	Ancho:
Artesano: SORAIDA DEL CARMEN CARDONA JIMENEZ		Teléfono: 3127891266	Alto: 7 cm	Diámetro: 19ø
Grupo o Taller: Prensarte		Departamento: Cundinamarca	Municipio: Chia	
Certificado Hecho a mano: <input type="checkbox"/> Si <input checked="" type="checkbox"/> No		Centro Poblado: NA		
		<input checked="" type="checkbox"/> Resguardo Caserio <input checked="" type="checkbox"/> Localidad Vereda <input checked="" type="checkbox"/> N/A Corregimiento		
Observaciones: Proceso de diversificación de producto realizado durante el convenio con el IDECUT durante el segundo semestre del 2021.				Terminado <input checked="" type="checkbox"/> En Proceso <input type="checkbox"/>
Responsable: Diseñadora Adriana Cárdenas Baracaldo		Dibujante: Diseñadora Adriana Cárdenas Baracaldo		
Aprobado por: Diseñador Líder Samuel López		Fecha: diciembre 2021	<input type="checkbox"/> Referentes <input checked="" type="checkbox"/> Línea Muestra <input checked="" type="checkbox"/> <input type="checkbox"/>	



FORMATO
Ficha de Producto y
Planos Técnicos
Carta

CODIGO: FORCVS14A
V. 03
FECHA: 16 06 2014

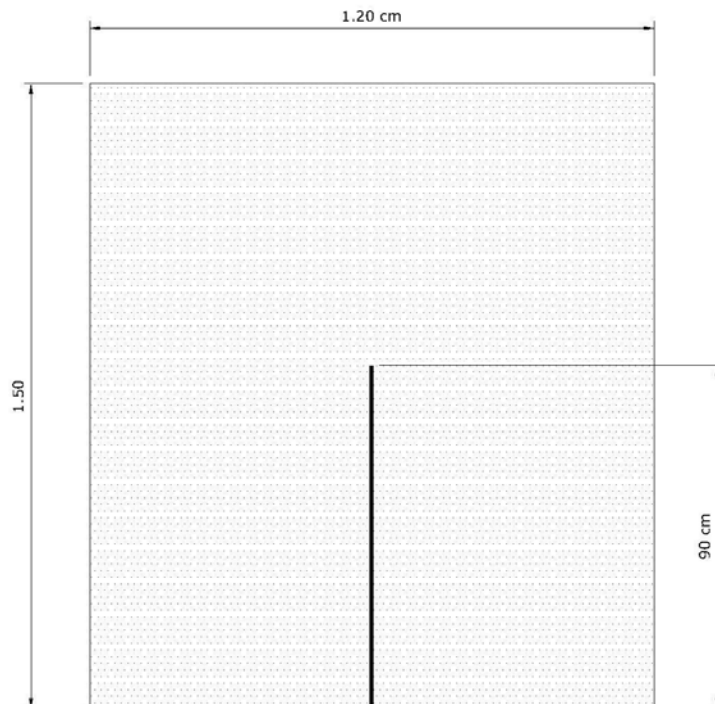

1	Tejido	Tejido Plano	1	100%
Tabla de Componentes				
No.	Pieza	Material	Cant	Porc%

Nombre de la pieza: Ruana abierta monocromática a rayas		Referencia: ESC. 1:100		
Oficio: Tejeduría	Técnica: Tejido Plano	Materia Prima: Media Lana		
Especificaciones Técnicas: Ruana hecha en telar horizontal con trama de diferentes grosores.				
Color: Crudo	Capacidad de Producción /mes: 30		Dimensiones Generales	
Peso (gr.): 1350 gr	Precio: 170.000	Precio por Mayor: 165.000	Largo:	Ancho:
Artesano: AIDA DURAN SANTOS	Teléfono: 3213944134		120 cm	150 cm
Grupo o Taller: .	Departamento: Cundinamarca	Municipio:		
Certificado Hecho a mano: <input type="checkbox"/> Si <input checked="" type="checkbox"/> No	Centro Poblado: NA	<input type="checkbox"/> Resguardo Casero	<input type="checkbox"/> Localidad Vereda	<input checked="" type="checkbox"/> N/A Corregimiento
Observaciones: Proceso de diversificación de producto realizado durante el convenio con el IDECUT durante el segundo semestre del 2021.				Terminado <input type="checkbox"/> En Proceso
Responsable: Diseñadora Adriana Cárdenas Baracaldo		Dibujante: Diseñadora Adriana Cárdenas Baracaldo		
Aprobado por: Diseñador Líder Samuel López		Fecha: diciembre 2021	<input type="checkbox"/> Referentes	<input checked="" type="checkbox"/> Línea
				Muestra <input checked="" type="checkbox"/> <input type="checkbox"/>

	FORMATO Ficha de Producto y Planos Técnicos Carta	CODIGO: FORCVS14A V. 03 FECHA: 16 06 2014
--	--	---

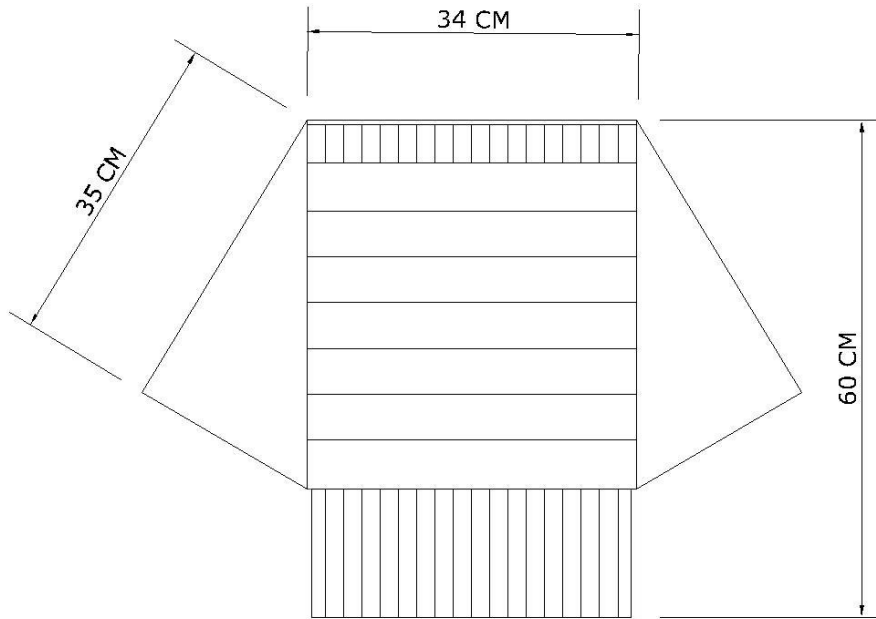

1	Tejido	Dos agujas	1	100%
No.	Pieza	Material	Cant	Porc%
Tabla de Componentes				

Nombre de la pieza: Buzo manga murciélago		Referencia: ESC. 1:100	
Oficio: Tejeduría	Técnica: Dos agujas	Materia Prima: Lana acrílica	
Especificaciones Técnicas: Buzo hecho en dos agujas con puntada jersey y puntada calada.			
Color: Mostaza	Capacidad de Producción /mes: 4		Dimensiones Generales
Peso (gr.): 400 gr	Precio: 90.000	Precio por Mayor: 90.000	Largo: Ancho: Alto: Diámetro:
Artesano: ANA CLAUDIA LANCHEROS LANCHEROS		Teléfono: 3102218320	
Grupo o Taller: NA	Departamento: Cundinamarca	Municipio: Chia	
Certificado Hecho a mano: <input type="checkbox"/> Si <input checked="" type="checkbox"/> No	Centro Poblado: NA	<input checked="" type="checkbox"/> Resguardo Caserio	<input checked="" type="checkbox"/> Localidad Vereda <input checked="" type="checkbox"/> N/A Corregimiento
Observaciones: Proceso de diversificación de producto realizado durante el convenio con el IDECUT durante el segundo semestre del 2021.			Terminado <input checked="" type="checkbox"/> En Proceso <input type="checkbox"/>
Responsable: Diseñadora Adriana Cárdenas Baracaldo		Dibujante: Diseñadora Adriana Cárdenas Baracaldo	
Aprobado por: Diseñador Líder Samuel López		Fecha: diciembre 2021	<input type="checkbox"/> Referentes <input checked="" type="checkbox"/> Línea Muestra <input checked="" type="checkbox"/>