



“Fortalecimiento de la actividad artesanal, una alternativa de desarrollo económico local y regional 2019-2023 nacional”,

**Asesoría en los componentes de diseño y producción del  
proyecto Expedición Orinoco**

**Anexo  
Fichas y planos técnicos  
Inírida - Guainía**

**AIDA ELISABETH PERUGACHE RODRÍGUEZ  
CONTRATO: ADC-2021-087**

**SUBGERENCIA DE DESARROLLO Y FORTALECIMIENTO DEL SECTOR  
ARTESANAL**

**ARTESANÍAS DE COLOMBIA S.A.**

**Bogotá D.C. Diciembre 2021**



1	Contenedor	Chiqui Chiqui	60%
		Cumare	40%
No.	Pieza	Material	Cant. %
Tabla de Componentes			

Dimensiones en CM por ser las unidades familiares a los artesanos.

Nombre de la Pieza: bandeja cónica escobilla - grande		Referencia: Bandeja cónica grande		ESC. X:X		Hoja No. 1/1	
Oficio: Tejeduría		Técnica: Tejido en rollo		Materia Prima: Fibra chiqui chiqui, fibra cumare			
Especificaciones Técnicas:							
Colores naturales de las fibras. Rematar con escobita. Tejido alternado.							
Color: Café, natural.		Capacidad de Producción / mes: 12		Dimensiones Generales (cm)			
Peso (gr.): 600 gr		Precio Unitario: \$ 220.000		Precio por mayor: \$		Largo: Ancho: Alto: Diámetro:	
						10 cm 50 cm	
Artesano: Ignacio López				Teléfono: 313 8681211			
Grupo o Taller: Ñacape Irracape				Departamento: Guainía		Municipio: Inírida	
Certificado Hecho a Mano Si No X				Localidad <input checked="" type="checkbox"/> Vereda <input type="checkbox"/> Resguardo <input type="checkbox"/>			
Observaciones:							
Responsable: Aida Perugache Rodríguez.				Dibujante: Aida Perugache Rodríguez.			
Aprobado por: Jose Argotty				Fecha: 30/11/20		Referente(s) <input type="checkbox"/> Línea <input checked="" type="checkbox"/> Muestra <input checked="" type="checkbox"/> <input type="checkbox"/>	

V.S

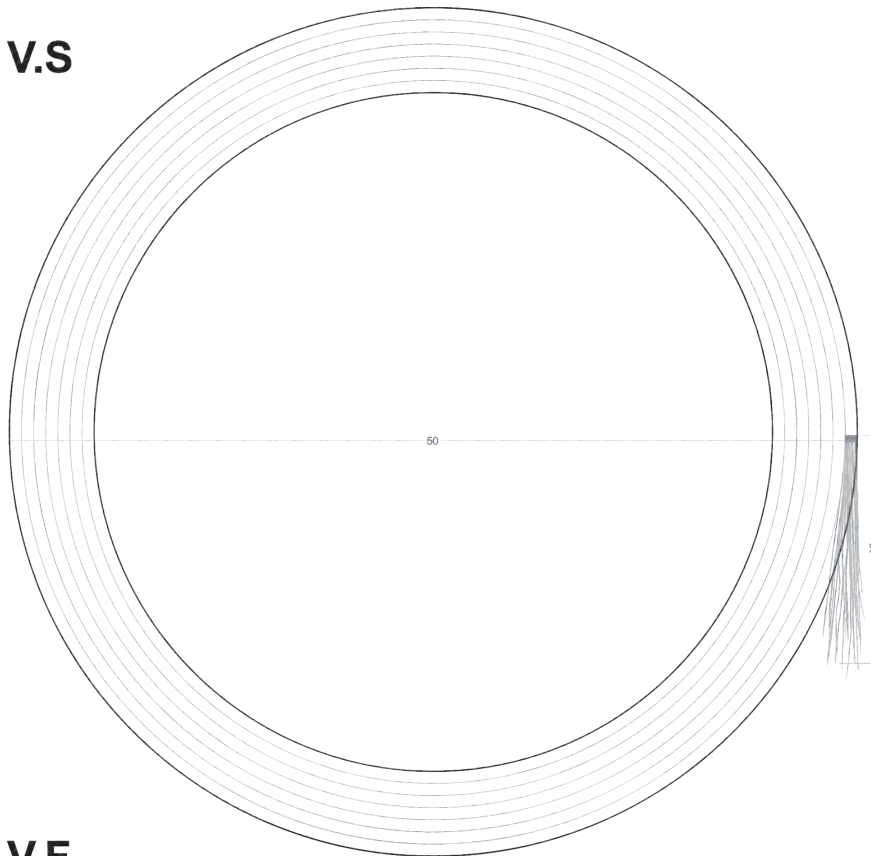

V.F

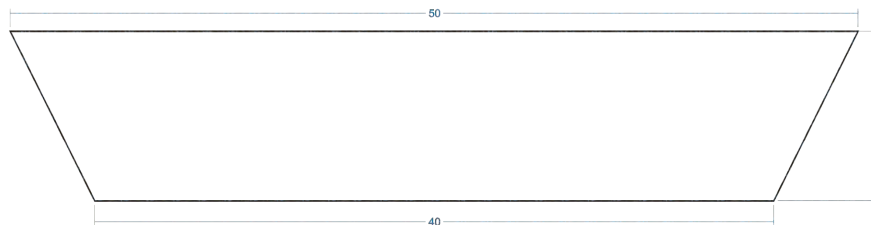

1	Contenedor	Chiqui Chiqui	60%
		Cumare	40%
No.	Pieza	Material	Cant. %
Tabla de Componentes			

Dimensiones en CM por ser las unidades familiares a los artesanos.

<b>Nombre de la Pieza:</b> bandeja cónica escobilla - grande	<b>Referencia:</b> Bandeja cónica grande	<b>ESC.</b> X:X	<b>Hoja No.</b> 1/1
<b>Oficio:</b> Tejeduría	<b>Técnica:</b> Tejido en rollo	<b>Materia Prima:</b> Fibra chiqui chiqui, fibra cumare	

**Especificaciones Técnicas:**

Colores naturales de las fibras. Rematar con escobita. Tejido alternado.

<b>Color:</b> Café, natural.	<b>Capacidad de Producción / mes:</b> 12	<b>Dimensiones Generales (cm)</b>			
<b>Peso (gr.):</b> 600 gr	<b>Precio Unitario:</b> \$ 220.000	<b>Precio por mayor:</b> \$	<b>Largo:</b>	<b>Ancho:</b>	<b>Alto:</b> 10 cm
			<b>Diámetro:</b> 50 cm		

<b>Artesano:</b> Ignacio López	<b>Teléfono:</b> 313 8681211	<b>Departamento:</b> Guainía	<b>Municipio:</b> Iniridá
<b>Grupo o Taller:</b> Ñacape Irracape		<b>Localidad</b> <input checked="" type="checkbox"/> Vereda <input type="checkbox"/> Resguardo <input type="checkbox"/>	
<b>Certificado Hecho a Mano</b> Si <input type="checkbox"/> No <input checked="" type="checkbox"/>			

**Observaciones:**

<b>Responsable:</b> Aida Perugache Rodríguez.	<b>Dibujante:</b> Aida Perugache Rodríguez.	<b>Terminada</b> <input type="checkbox"/>	<b>En proceso</b> <input checked="" type="checkbox"/>
<b>Aprobado por:</b> Jose Argotty	<b>Fecha:</b> 30/11/20	<b>Referente(s)</b> <input type="checkbox"/> Línea <input checked="" type="checkbox"/>	<b>Muestra</b> <input checked="" type="checkbox"/> <input type="checkbox"/>



1	Contenedor	Chiqui Chiqui	60%
		Cumare	40%
No.	Pieza	Material	Cant. %
Tabla de Componentes			

Dimensiones en CM por ser las unidades familiares a los artesanos.

<b>Nombre de la Pieza:</b> bandeja cónica escobilla - pequeña	<b>Referencia:</b> Bandeja cónica pequeña	<b>ESC.</b> X:X	<b>Hoja No.</b> 1/1
<b>Oficio:</b> Tejeduría	<b>Técnica:</b> Tejido en rollo	<b>Materia Prima:</b> Fibra chiqui chiqui, fibra cumare	

**Especificaciones Técnicas:**

Colores naturales de las fibras. Rematar con escobita. Tejido alternado.

<b>Color:</b> Café, natural.	<b>Capacidad de Producción / mes:</b> 20	<b>Dimensiones Generales (cm)</b>			
<b>Peso (gr.):</b> 600 gr	<b>Precio Unitario:</b> \$ 150.000	<b>Precio por mayor:</b> \$	<b>Largo:</b>	<b>Ancho:</b>	<b>Alto:</b> 8 cm
					<b>Diámetro:</b> 35 cm
<b>Artesano:</b> Ignacio López		<b>Teléfono:</b> 313 8681211			
<b>Grupo o Taller:</b> Ñiacape Irracape			<b>Departamento:</b> Guainía		<b>Municipio:</b> Inírida
<b>Certificado Hecho a Mano</b> Si <input type="checkbox"/> No <input checked="" type="checkbox"/>			<b>Localidad</b> <input checked="" type="checkbox"/> <b>Vereda</b> <input type="checkbox"/> <b>Resguardo</b> <input type="checkbox"/>		

**Observaciones:**

<b>Responsable:</b> Aida Perugache Rodríguez.	<b>Dibujante:</b> Aida Perugache Rodríguez.				
<b>Aprobado por:</b> Jose Argotty	<b>Fecha:</b> 30/11/20	<b>Referente(s)</b> <input type="checkbox"/>	<b>Línea</b> <input checked="" type="checkbox"/>	<b>Muestra</b> <input checked="" type="checkbox"/>	<input type="checkbox"/>

V.S

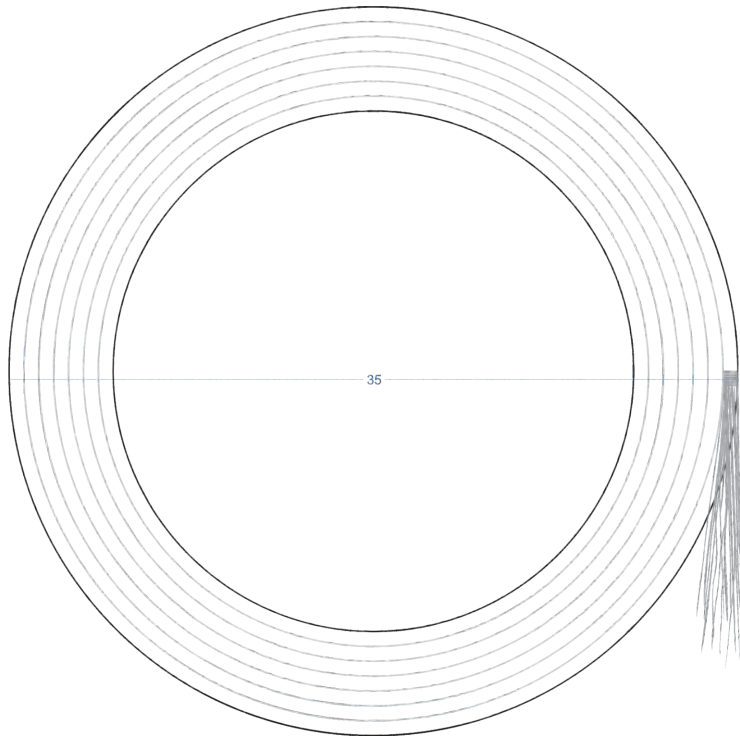

V.F

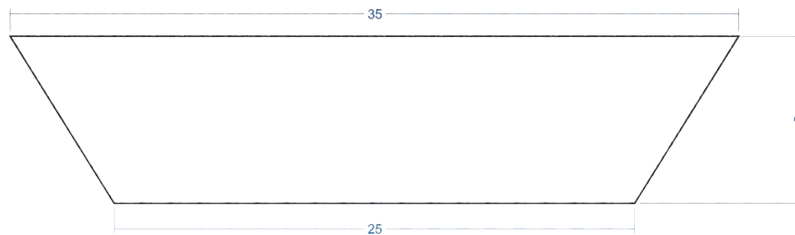

1	Contenedor	Chiqui Chiqui	60%
		Cumare	40%
No.	Pieza	Material	Cant. %
<b>Tabla de Componentes</b>			

Dimensiones en CM por ser las unidades familiares a los artesanos.

<b>Nombre de la Pieza:</b> bandeja cónica escobilla - pequeña	<b>Referencia:</b> Bandeja cónica pequeña	<b>ESC.</b> X:X	<b>Hoja No.</b> 1/1
<b>Oficio:</b> Tejeduría	<b>Técnica:</b> Tejido en rollo	<b>Materia Prima:</b> Fibra chiqui chiqui, fibra cumare	

**Especificaciones Técnicas:**

Colores naturales de las fibras. Rematar con escobita. Tejido alternado.

<b>Color:</b> Café, natural.	<b>Capacidad de Producción / mes:</b> 20	<b>Dimensiones Generales (cm)</b>			
<b>Peso (gr.):</b> 600 gr	<b>Precio Unitario:</b> \$ 150.000	<b>Precio por mayor:</b> \$	<b>Largo:</b>	<b>Ancho:</b>	<b>Alto:</b> 8 cm
					<b>Diámetro:</b> 35 cm

<b>Artesano:</b> Ignacio López	<b>Teléfono:</b> 313 8681211	<b>Departamento:</b> Guainía		<b>Municipio:</b> Inirida	
<b>Grupo o Taller:</b> Ñacape Irracape		<b>Localidad</b> <input checked="" type="checkbox"/> <b>Vereda</b> <input type="checkbox"/> <b>Resguardo</b> <input type="checkbox"/>			
<b>Certificado Hecho a Mano</b> Si <input type="checkbox"/> No <input checked="" type="checkbox"/>					

**Observaciones:**

<b>Responsable:</b> Aida Perugache Rodríguez.	<b>Dibujante:</b> Aida Perugache Rodríguez.	<b>Fecha:</b> 30/11/20	<b>Referente(s)</b> <input type="checkbox"/> <b>Línea</b> <input checked="" type="checkbox"/> <b>Muestra</b> <input checked="" type="checkbox"/> <input type="checkbox"/>
<b>Aprobado por:</b> Jose Argotty			



1	Contenedor	Chiqui Chiqui	60%
		Cumare	40%
No.	Pieza	Material	Cant. %
Tabla de Componentes			

Dimensiones en CM por ser las unidades familiares a los artesanos.

Nombre de la Pieza: bandeja centro de mesa		Referencia: Bandeja centro de mesa		ESC. X:X	Hoja No. 1/1	
Oficio: Tejeduría		Técnica: Tejido en rollo		Materia Prima: Fibra chiqui chiqui, fibra cumare		
Especificaciones Técnicas:						
Colores naturales de las fibras. Tejido alternado.						
Color: Café, natural.		Capacidad de Producción / mes: 12		Dimensiones Generales (cm)		
Peso (gr.): 600 gr	Precio Unitario: \$ 150.000	Precio por mayor: \$		Largo:	Ancho:	Alto: 6 cm
Artesano: Ignacio López		Teléfono: 313 8681211		Diámetro: 40 cm		
Grupo o Taller: Ñacape Irracape			Departamento: Guainía		Municipio: Inírida	
Certificado Hecho a Mano Si No X			Localidad <input checked="" type="checkbox"/> Vereda <input type="checkbox"/> Resguardo <input type="checkbox"/>			
Observaciones:						
Responsable: Aida Perugache Rodríguez.			Dibujante: Aida Perugache Rodríguez.			
Aprobado por: Jose Argotty			Fecha: 30/11/20	Referente(s) <input type="checkbox"/>	Línea <input checked="" type="checkbox"/>	Muestra <input checked="" type="checkbox"/> <input type="checkbox"/>

V.S

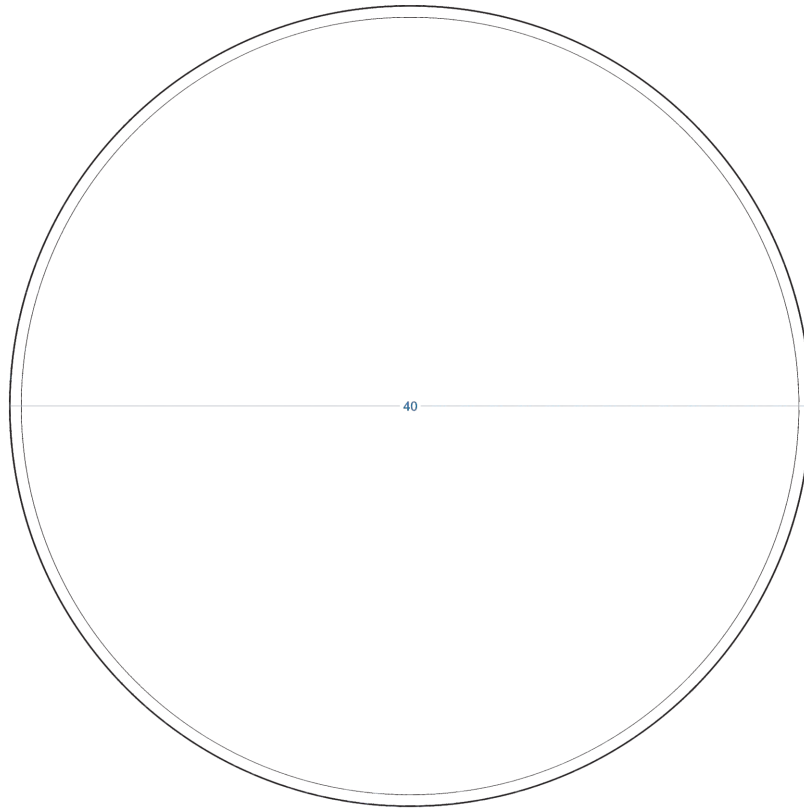

V.F

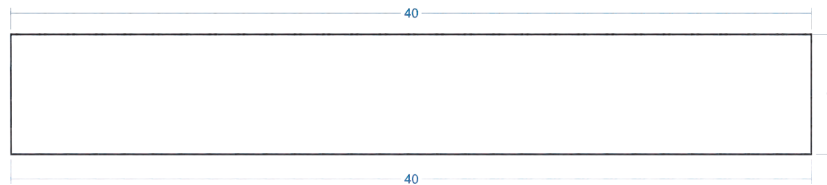

1	Contenedor	Chiqui Chiqui	60%
		Cumare	40%
No.	Pieza	Material	Cant. %
Tabla de Componentes			

Dimensiones en CM por ser las unidades familiares a los artesanos.

Nombre de la Pieza: bandeja centro de mesa		Referencia: Bandeja centro de mesa		ESC. X:X	Hoja No. 1/1
Oficio: Tejeduría		Técnica: Tejido en rollo		Materia Prima: Fibra chiqui chiqui, fibra cumare	
Especificaciones Técnicas:					
Colores naturales de las fibras. Tejido alternado.					
Color: Café, natural.		Capacidad de Producción / mes: 12		Dimensiones Generales (cm)	
Peso (gr.): 600 gr	Precio Unitario: \$ 150.000	Precio por mayor: \$		Largo:	Ancho:
Artesano: Ignacio López		Teléfono: 313 8681211		Alto: 6 cm	Diámetro: 40 cm
Grupo o Taller: Ñacape Irracape			Departamento: Guainía		Municipio: Inirida
Certificado Hecho a Mano Si No X			Localidad <input checked="" type="checkbox"/> Vereda <input type="checkbox"/> Resguardo <input type="checkbox"/>		
Observaciones:					
Responsable: Aida Perugache Rodríguez.			Dibujante: Aida Perugache Rodríguez.		
Aprobado por: Jose Argotty			Fecha: 30/11/20	Referente(s) <input type="checkbox"/> Línea <input checked="" type="checkbox"/>	Muestra <input checked="" type="checkbox"/> <input type="checkbox"/>



1	Disco	Chiqui Chiqui	60%
		Cumare	40%
No.	Pieza	Material	Cant. %
<b>Tabla de Componentes</b>			

Dimensiones en CM por ser las unidades familiares a los artesanos.

Nombre de la Pieza: Disco de pared		Referencia: Disco de pared		ESC. X:X		Hoja No. 1/1	
Oficio: Tejeduría		Técnica: Tejido en rollo		Materia Prima: Fibra chiqui chiqui, fibra cumare			
Especificaciones Técnicas:							
Colores naturales de las fibras. Tejido alternado. Remate escobita.							
Color: Café, natural.		Capacidad de Producción / mes: 20		Dimensiones Generales (cm)			
Peso (gr.): 600 gr	Precio Unitario: \$ 130.000	Precio por mayor: \$		Largo:	Ancho:	Alto: 1.5 cm	Diámetro: 40 cm
Artesano: Ignacio López		Teléfono: 313 8681211					
Grupo o Taller: Ñiacape Irracape				Departamento: Guainía		Municipio: Inírida	
Certificado Hecho a Mano Si No X				Localidad <input checked="" type="checkbox"/> Vereda <input type="checkbox"/> Resguardo <input type="checkbox"/>			
Observaciones:							
Responsable: Aida Perugache Rodríguez.				Dibujante: Aida Perugache Rodríguez.			
Aprobado por: Jose Argotty				Fecha: 30/11/20	Referente(s) <input type="checkbox"/>	Línea <input checked="" type="checkbox"/>	Muestra <input checked="" type="checkbox"/> <input type="checkbox"/>



V.S

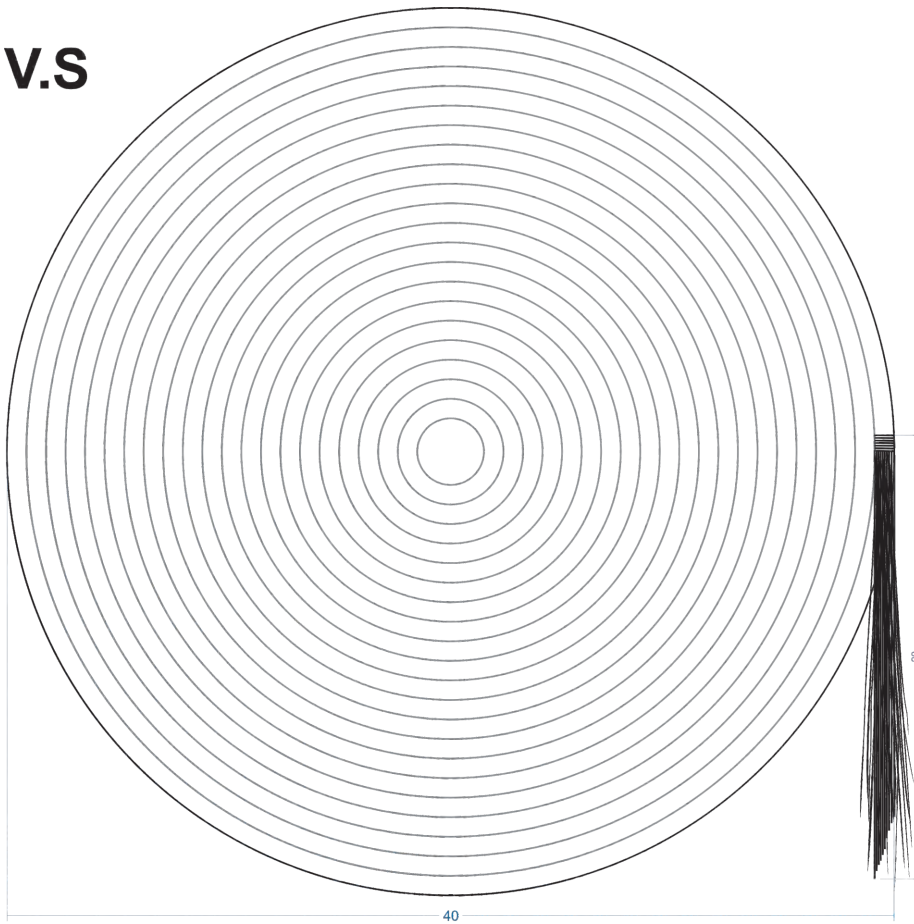

V.F



1	Disco	Chiqui Chiqui	60%
		Cumare	40%
No.	Pieza	Material	Cant. %
Tabla de Componentes			

Dimensiones en CM por ser las unidades familiares a los artesanos.

Nombre de la Pieza: Disco de pared	Referencia: Disco de pared	ESC. X:X	Hoja No. 1/1
Oficio: Tejeduría	Técnica: Tejido en rollo	Materia Prima: Fibra chiqui chiqui, fibra cumare	

<b>Especificaciones Técnicas:</b>			
Colores naturales de las fibras. Tejido alternado. Remate escobita.			

Color: Café, natural.	Capacidad de Producción / mes: 20	Dimensiones Generales (cm)				
Peso (gr.): 600 gr	Precio Unitario: \$ 130.000	Precio por mayor: \$	Largo:	Ancho:	Alto: 1.5 cm	Diámetro: 40 cm

Artesano: Ignacio López	Teléfono: 313 8681211	Departamento: Guainía	Municipio: Inírida
Grupo o Taller: Ñacape Irracape	Certificado Hecho a Mano Si <input type="checkbox"/> No X	Localidad <input checked="" type="checkbox"/> Vereda <input type="checkbox"/> Resguardo <input type="checkbox"/>	

Observaciones:	

Responsable: Aida Perugache Rodríguez.	Dibujante: Aida Perugache Rodríguez.	Referente(s) <input type="checkbox"/> Línea <input checked="" type="checkbox"/> Muestra <input checked="" type="checkbox"/> <input type="checkbox"/>
Aprobado por: Jose Argotty	Fecha: 30/11/20	



1	Contenedor	Chiqui Chiqui	60%
		Cumare	40%
No.	Pieza	Material	Cant. %
Tabla de Componentes			

Dimensiones en CM por ser las unidades familiares a los artesanos.

Nombre de la Pieza: Contenedor centro de mesa		Referencia: Contenedor centro de mesa		ESC. X:X	Hoja No. 1/1	
Oficio: Tejeduría		Técnica: Tejido en rollo		Materia Prima: Fibra chiqui chiqui, fibra cumare		
Especificaciones Técnicas:						
Colores naturales de las fibras. Tejido alternado.						
Color: Café, natural.		Capacidad de Producción / mes: 20		Dimensiones Generales (cm)		
Peso (gr.): 300 gr	Precio Unitario: \$ 60.000	Precio por mayor: \$		Largo:	Ancho:	Alto: 8 cm
Artesano: Ignacio López		Teléfono: 313 8681211		Diámetro: 20 cm		
Grupo o Taller: Ñacape Irracape			Departamento: Guainía		Municipio: Inírida	
Certificado Hecho a Mano Si No X			Localidad <input checked="" type="checkbox"/> Vereda <input type="checkbox"/> Resguardo <input type="checkbox"/>			
Observaciones:						
Responsable: Aida Perugache Rodríguez.			Dibujante: Aida Perugache Rodríguez.			
Aprobado por: Jose Argotty			Fecha: 30/11/20	Referente(s) <input type="checkbox"/>	Línea <input checked="" type="checkbox"/>	Muestra <input checked="" type="checkbox"/> <input type="checkbox"/>

V.S

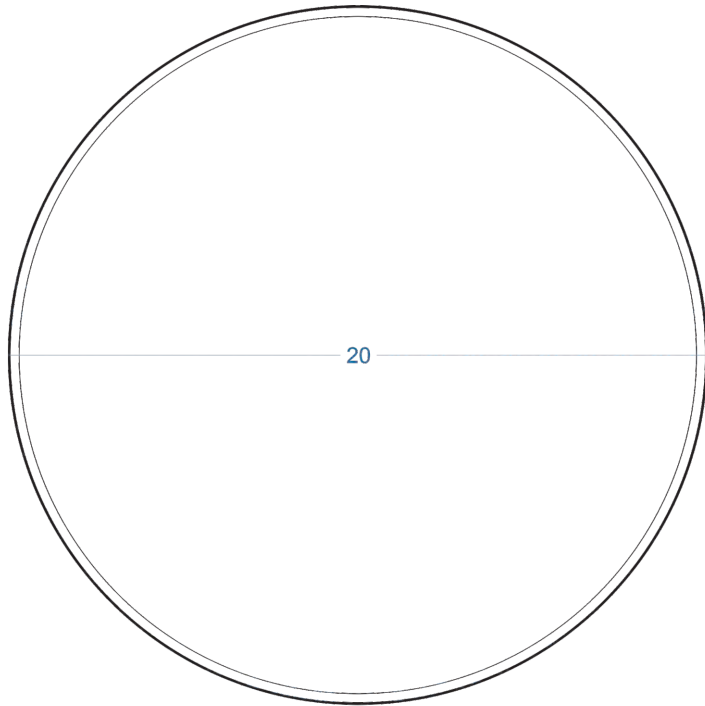

V.F

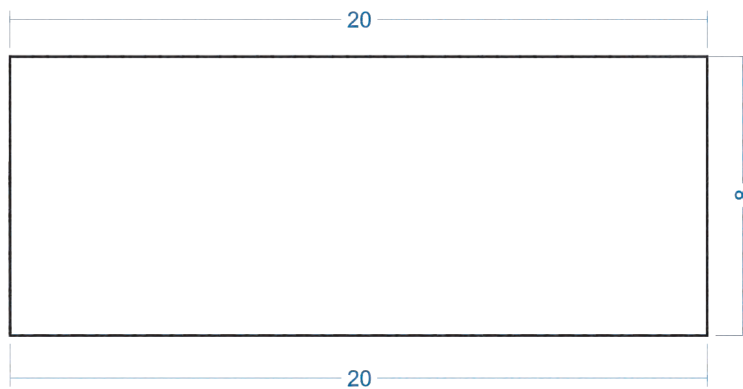

1	Contenedor	Chiqui Chiqui	60%
		Cumare	40%
No.	Pieza	Material	Cant. %
Tabla de Componentes			

Dimensiones en CM por ser las unidades familiares a los artesanos.

Nombre de la Pieza: Contenedor centro de mesa		Referencia: Contenedor centro de mesa		ESC. X:X	Hoja No. 1/1
Oficio: Tejeduría		Técnica: Tejido en rollo		Materia Prima: Fibra chiqui chiqui, fibra cumare	
Especificaciones Técnicas:					
Colores naturales de las fibras. Tejido alternado.					
Color: Café, natural.		Capacidad de Producción / mes: 20		Dimensiones Generales (cm)	
Peso (gr.): 300 gr	Precio Unitario: \$ 60.000	Precio por mayor: \$		Largo:	Ancho:
Artesano: Ignacio López		Teléfono: 313 8681211		Alto: 8 cm	Diámetro: 20 cm
Grupo o Taller: Ñacape Irracape			Departamento: Guainía		Municipio: Inirida
Certificado Hecho a Mano Si No X			Localidad <input checked="" type="checkbox"/> Vereda <input type="checkbox"/> Resguardo <input type="checkbox"/>		
Observaciones:					
Responsable: Aida Perugache Rodríguez.			Dibujante: Aida Perugache Rodríguez.		
Aprobado por: Jose Argotty			Fecha: 30/11/20	Referente(s) <input type="checkbox"/> Línea <input checked="" type="checkbox"/>	Muestra <input checked="" type="checkbox"/> <input type="checkbox"/>



1	Contenedor	Chiqui Chiqui	30%
		Cumare	20%
1	Tapa	Chiqui Chiqui	30%
		Cumare	20%
No.	Pieza	Material	Cant. %
<b>Tabla de Componentes</b>			

Dimensiones en CM por ser las unidades familiares a los artesanos.

Nombre de la Pieza: Contenedor con tapa		Referencia: contenedor con tapa		ESC. X:X	Hoja No. 1/1	
Oficio: Tejeduría		Técnica: Tejido en rollo		Materia Prima: Fibra chiqui chiqui, fibra cumare		
Especificaciones Técnicas:						
Colores naturales de las fibras. Tejido alternado.						
Color: Café, natural.		Capacidad de Producción / mes: 20		Dimensiones Generales (cm)		
Peso (gr.): 400 gr	Precio Unitario: \$ 190.000	Precio por mayor: \$		Largo:	Ancho:	Alto: 10 cm
Artesano: Ignacio López		Teléfono: 313 8681211		Diámetro: 30 cm		
Grupo o Taller: Ñiacape Irracape			Departamento: Guainía		Municipio: Iniridia	
Certificado Hecho a Mano Si No X			Localidad <input checked="" type="checkbox"/> Vereda <input type="checkbox"/> Resguardo <input type="checkbox"/>			
Observaciones:						
Responsable: Aida Perugache Rodríguez.			Dibujante: Aida Perugache Rodríguez.			
Aprobado por: Jose Argotty			Fecha: 30/11/20	Referente(s) <input type="checkbox"/>	Línea <input checked="" type="checkbox"/>	Muestra <input checked="" type="checkbox"/> <input type="checkbox"/>

V.S

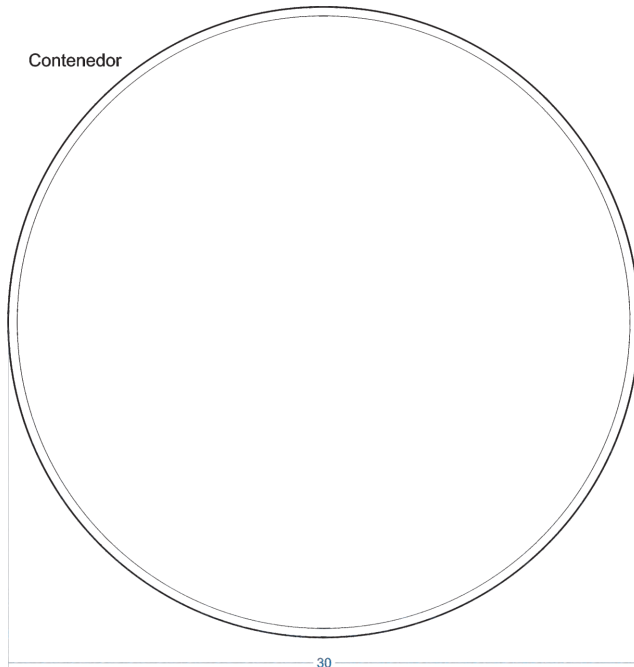

V.F

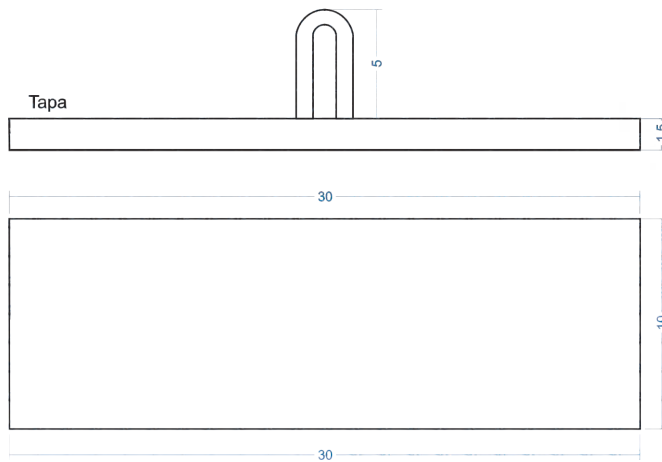

1	Contenedor	Chiqui Chiqui	30%
		Cumare	20%
1	Tapa	Chiqui Chiqui	30%
		Cumare	20%
No.	Pieza	Material	Cant. %
<b>Tabla de Componentes</b>			

Dimensiones en CM por ser las unidades familiares a los artesanos.

Nombre de la Pieza: Contenedor con tapa		Referencia: contenedor con tapa		ESC. X:X	Hoja No. 1/1
Oficio: Tejeduría		Técnica: Tejido en rollo		Materia Prima: Fibra chiqui chiqui, fibra cumare	
Especificaciones Técnicas:					
Colores naturales de las fibras. Tejido alternado.					
Color: Café, natural.		Capacidad de Producción / mes: 20		Dimensiones Generales (cm)	
Peso (gr.): 400 gr	Precio Unitario: \$ 190.000	Precio por mayor: \$		Largo:	Ancho:
Artesano: Ignacio López		Teléfono: 313 8681211		Alto:	Diámetro:
Grupo o Taller: Ñacape Irracape		Departamento: Guainía		10 cm	30 cm
Certificado Hecho a Mano Si No X		Localidad <input checked="" type="checkbox"/> Vereda <input type="checkbox"/> Resguardo <input type="checkbox"/>			
Observaciones:					
Responsable: Aida Perugache Rodríguez.			Dibujante: Aida Perugache Rodríguez.		
Aprobado por: Jose Argotty			Fecha: 30/11/20	Referente(s) <input type="checkbox"/> Línea <input checked="" type="checkbox"/>	Muestra <input checked="" type="checkbox"/> <input type="checkbox"/>



1	Disco	Chiqui Chiqui	100%
No.	Pieza	Material	Cant. %
Tabla de Componentes			

Dimensiones en CM por ser las unidades familiares a los artesanos.

Nombre de la Pieza: Disco de pared		Referencia: Disco de pared		ESC. X:X		Hoja No. 1/1	
Oficio: Tejeduría		Técnica: Tejido en rollo		Materia Prima: Fibra chiqui chiqui			
Especificaciones Técnicas:							
Café natural. Rematar con escobita. Tejido tradicional. Con ojal por la parte posterior para colgar.							
Color: Café natural		Capacidad de Producción / mes: 12		Dimensiones Generales (cm)			
Peso (gr.): 600 gr	Precio Unitario: \$ 110.000	Precio por mayor: \$		Largo:	Ancho:	Alto: 1.5 cm	Diámetro: 40 cm
Artesano: Gladis Aponte		Teléfono: 313 8681211					
Grupo o Taller: Zarycana			Departamento: Guainía		Municipio: Iniridia		
Certificado Hecho a Mano Si No X			Localidad <input type="checkbox"/> Vereda <input type="checkbox"/> Resguardo <input checked="" type="checkbox"/>		Paujil - Porvenir		
Observaciones:							
Responsable: Aida Perugache Rodríguez.				Dibujante: Aida Perugache Rodríguez.			
Aprobado por: Jose Argotty			Fecha: 30/11/20		Referente(s) <input type="checkbox"/> Línea <input checked="" type="checkbox"/>		Muestra <input checked="" type="checkbox"/> <input type="checkbox"/>

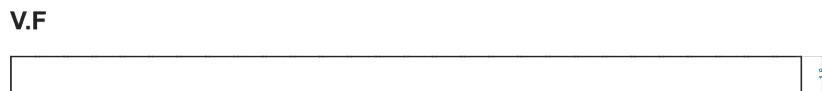
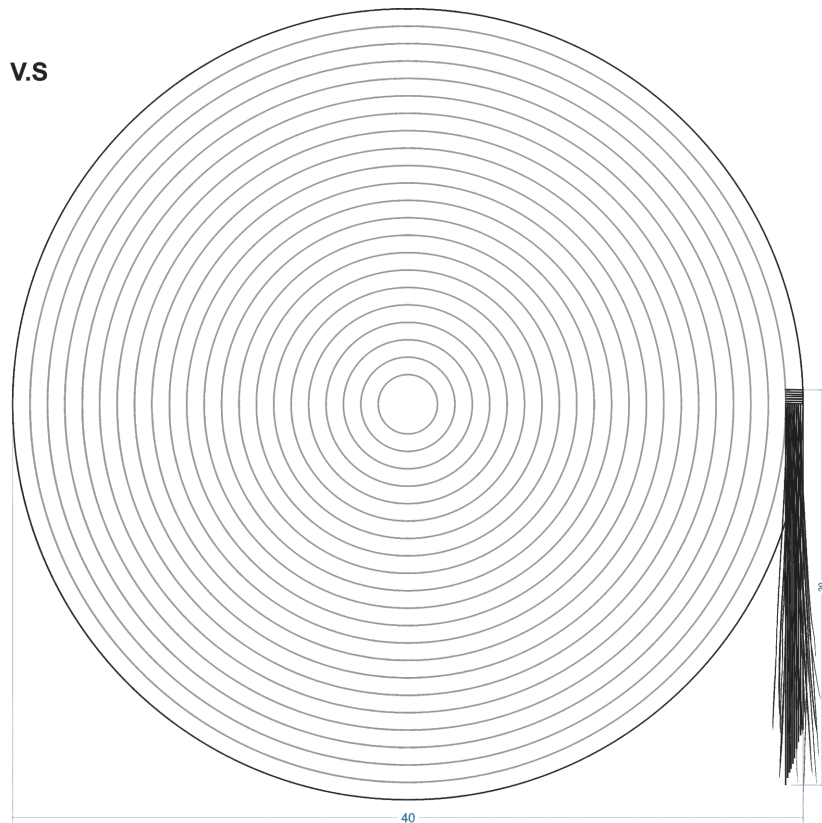

1	Disco	Chiqui Chiqui	100%
No.	Pieza	Material	Cant. %
Tabla de Componentes			

Dimensiones en CM por ser las unidades familiares a los artesanos.

Nombre de la Pieza: Disco de pared	Referencia: Disco de pared	ESC. X:X	Hoja No. 1/1
Oficio: Tejeduría	Técnica: Tejido en rollo	Materia Prima: Fibra chiqui chiqui	

**Especificaciones Técnicas:**  
Café natural. Rematar con escobita. Tejido tradicional. Con ojal por la parte posterior para colgar.

Color: Café natural	Capacidad de Producción / mes: 12	Dimensiones Generales (cm)				
Peso (gr.): 600 gr	Precio Unitario: \$ 110.000	Precio por mayor: \$	Largo:	Ancho:	Alto: 1.5 cm	Diámetro: 40 cm

Artesano: Gladis Aponte	Teléfono: 313 8681211	Departamento: Guainía	Municipio: Inírida
Grupo o Taller: Zarycana	Certificado Hecho a Mano Si No X	Localidad <input type="checkbox"/> Vereda <input type="checkbox"/> Resguardo <input checked="" type="checkbox"/>	Paujil - Porvenir

Observaciones:

Responsable: Aida Perugache Rodríguez.	Dibujante: Aida Perugache Rodríguez.	Referente(s) <input type="checkbox"/> Línea <input checked="" type="checkbox"/> Muestra <input checked="" type="checkbox"/> <input type="checkbox"/>
Aprobado por: Jose Argotty	Fecha: 30/11/20	



1	Cabo	Madera	20%
1	Escobilla	Chiqui Chiqui	80%
No.	Pieza	Material	Cant. %
Tabla de Componentes			

Dimensiones en CM por ser las unidades familiares a los artesanos.

Nombre de la Pieza: Escobilla plumero		Referencia: Escobilla plumero		ESC. X:X		Hoja No. 1/1	
Oficio: Tejeduría		Técnica: Anudado, trenzado		Materia Prima: fibra chiqui chiqui			
Especificaciones Técnicas:							
Cabo en madera. Escobilla fija cilíndrica. Con ojal por la parte posterior para colgar.							
Color: natural, negro		Capacidad de Producción / mes: 30		Dimensiones Generales (cm)			
Peso (gr.): 600 gr		Precio Unitario: \$ 26.000		Precio por mayor: \$		Largo: 30 cm	
						Ancho: 6 cm	
						Alto:	
						Diámetro:	
Artesano: Gladis Aponte		Teléfono: 313 8681211					
Grupo o Taller: Zarycana		Departamento: Guainía		Municipio: Inírida			
Certificado Hecho a Mano Si No X		Localidad <input type="checkbox"/> Vereda <input type="checkbox"/> Resguardo <input checked="" type="checkbox"/>		Paujil - Porvenir			
Observaciones:							
Responsable: Aida Perugache Rodríguez.				Dibujante: Aida Perugache Rodríguez.			
Aprobado por: Jose Argotty				Fecha: 30/11/20		Referente(s) <input type="checkbox"/> Línea <input checked="" type="checkbox"/> Muestra <input checked="" type="checkbox"/> <input type="checkbox"/>	



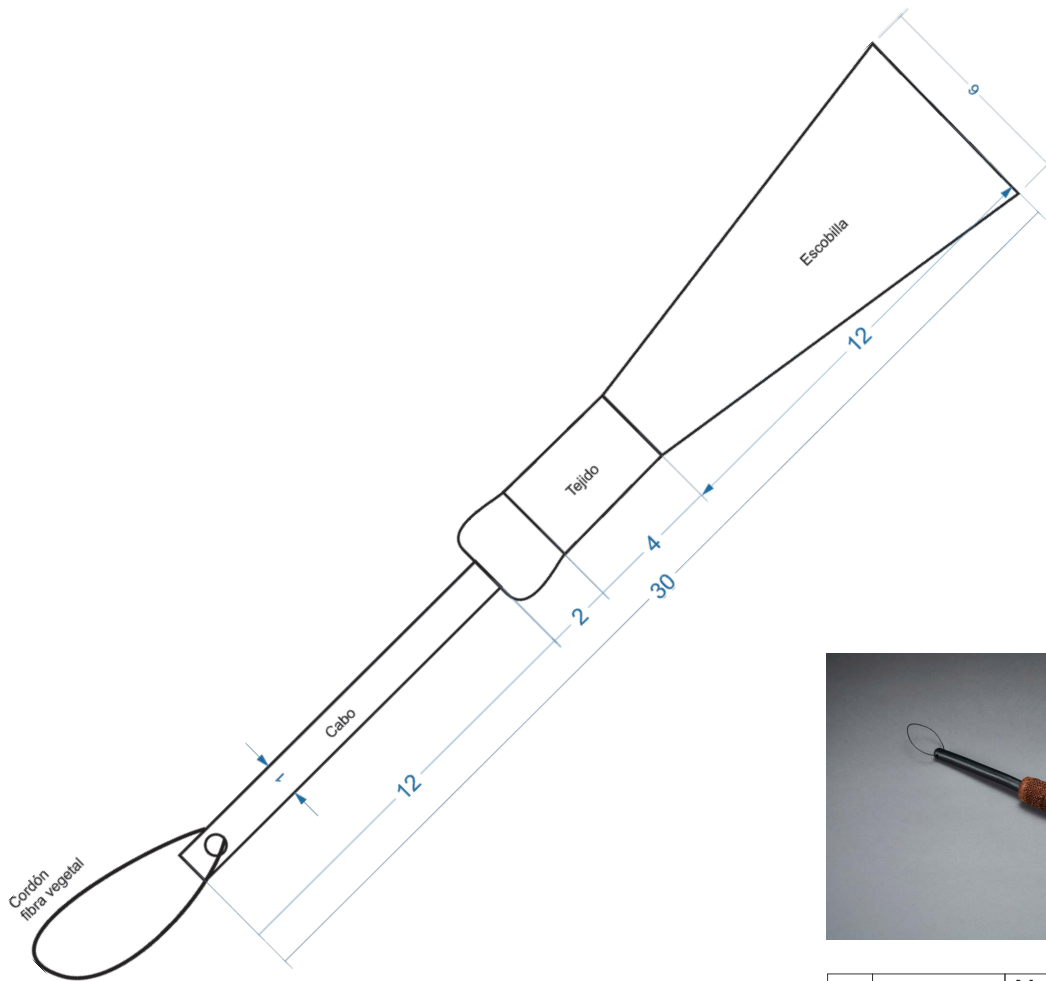

1	Cabo	Madera	20%
1	Escobilla	Chiqui Chiqui	80%
No.	Pieza	Material	Cant. %
Tabla de Componentes			

Dimensiones en CM por ser las unidades familiares a los artesanos.

Nombre de la Pieza: Escobilla plumero	Referencia: Escobilla plumero	ESC. X:X	Hoja No. 1/1
Oficio: Tejeduría	Técnica: Anudado, trenzado	Materia Prima: fibra chiqui chiqui	

**Especificaciones Técnicas:**

Cabo en madera. Escobilla fija cilíndrica. Con ojal por la parte posterior para colgar.

Color: natural, negro	Capacidad de Producción / mes: 30	Dimensiones Generales (cm)				
Peso (gr.): 600 gr	Precio Unitario: \$ 26.000	Precio por mayor: \$	Largo: 30 cm	Ancho: 6 cm	Alto: 6 cm	Diámetro: 6 cm
Artesano: Gladis Aponte		Teléfono: 313 8681211				
Grupo o Taller: Zarycana			Departamento: Guainía		Municipio: Inírida	
Certificado Hecho a Mano Si No X			Localidad <input type="checkbox"/> Vereda <input type="checkbox"/> Resguardo <input checked="" type="checkbox"/>		Paujil - Porvenir	

Observaciones:

Responsable: Aida Perugache Rodríguez.	Dibujante: Aida Perugache Rodríguez.		Terminada <input type="checkbox"/>	En proceso <input type="checkbox"/>
Aprobado por: Jose Argotty	Fecha: 30/11/20	Referente(s) <input type="checkbox"/>	Línea <input checked="" type="checkbox"/>	Muestra <input checked="" type="checkbox"/>



1	Cabo	Madera	20%
1	Escobilla	Chiqui Chiqui	80%
No.	Pieza	Material	Cant. %
Tabla de Componentes			

Dimensiones en CM por ser las unidades familiares a los artesanos.

Nombre de la Pieza: Escobilla plana		Referencia: Escobilla plana		ESC. X:X		Hoja No. 1/1	
Oficio: Tejeduría		Técnica: Anudado, trenzado		Materia Prima: fibra chiqui chiqui			
Especificaciones Técnicas:							
Cabo en madera. Escobilla plana. Con ojal por la parte posterior para colgar.							
Color: natural, café		Capacidad de Producción / mes: 30		Dimensiones Generales (cm)			
Peso (gr.): 600 gr		Precio Unitario: \$ 26.000		Precio por mayor: \$		Largo: 30 cm	
						Ancho: 12 cm	
						Alto:	
						Diámetro:	
Artesano: Gladis Aponte		Teléfono: 313 8681211					
Grupo o Taller: Zarycana				Departamento: Guainía		Municipio: Inírida	
Certificado Hecho a Mano Si No X				Localidad <input type="checkbox"/> Vereda <input type="checkbox"/> Resguardo <input checked="" type="checkbox"/>		Paujil - Porvenir	
Observaciones:							
Responsable: Aida Perugache Rodríguez.				Dibujante: Aida Perugache Rodríguez.			
Aprobado por: Jose Argotty				Fecha: 30/11/20		Referente(s) <input type="checkbox"/> Línea <input checked="" type="checkbox"/> Muestra <input checked="" type="checkbox"/> <input type="checkbox"/>	

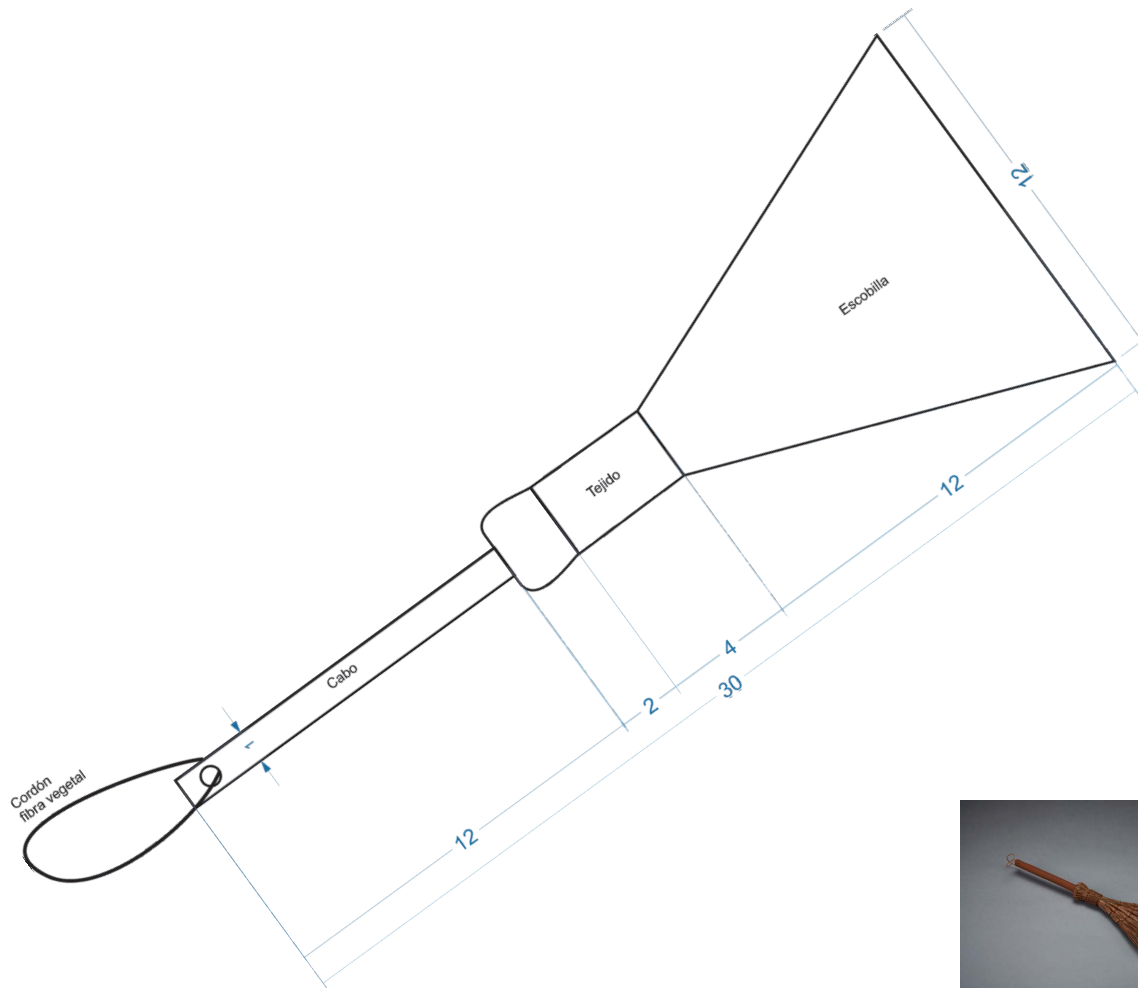

1	Cabo	Madera	20%
1	Escobilla	Chiqui Chiqui	80%
No.	Pieza	Material	Cant. %
<b>Tabla de Componentes</b>			

Dimensiones en CM por ser las unidades familiares a los artesanos.

Nombre de la Pieza: Escobilla plana		Referencia: Escobilla plana		ESC. X:X		Hoja No. 1/1	
Oficio: Tejeduría		Técnica: Anudado, trenzado		Materia Prima: fibra chiqui chiqui			
Especificaciones Técnicas:							
Cabo en madera. Escobilla plana. Con ojal por la parte posterior para colgar.							
Color: natural, café		Capacidad de Producción / mes: 30		Dimensiones Generales (cm)			
Peso (gr.): 600 gr		Precio Unitario: \$ 26.000		Precio por mayor: \$		Largo:	Ancho:
						30 cm	12 cm
Artesano: Gladis Aponte		Teléfono: 313 8681211				Alto:	Diámetro:
Grupo o Taller: Zarycana		Departamento: Guainía		Municipio: Inírida			
Certificado Hecho a Mano Si No X		Localidad <input type="checkbox"/> Vereda <input type="checkbox"/> Resguardo <input checked="" type="checkbox"/>		Paujil - Porvenir			
Observaciones:							
Responsable: Aida Perugache Rodríguez.				Dibujante: Aida Perugache Rodríguez.			
Aprobado por: Jose Argotty				Fecha: 30/11/20		Referente(s) <input type="checkbox"/> Línea <input checked="" type="checkbox"/> Muestra <input checked="" type="checkbox"/> <input type="checkbox"/>	



1	Contendor	Chiqui Chiqui	100 %
No.	Pieza	Material	Cant. %
Tabla de Componentes			

Nombre de la Pieza: Frutero Aji		Referencia: Frutero aji		ESC. X:X		Hoja No. 1/1	
Oficio: Tejeduría		Técnica: Tejido en rollo		Materia Prima: Cumare			
Especificaciones Técnicas:							
Contenedor tinturado con tintes vegetales, decorado con semillas - chochitos. Remate escobita.							
Color: Negro		Capacidad de Producción / mes: 12		Dimensiones Generales (cm)			
Peso (gr.): 600 gr		Precio Unitario: \$ 65.000		Precio por mayor: \$		Largo: Ancho: Alto: Diámetro:	
						12 cm 30 cm	
Artesano: Gladis Aponte			Teléfono: 313 8681211				
Grupo o Taller: Zarycana			Departamento: Guainía		Municipio: Inirida		
Certificado Hecho a Mano Si No X			Localidad <input type="checkbox"/> Vereda <input type="checkbox"/> Resguardo <input checked="" type="checkbox"/>		Paujil - Porvenir		
Observaciones:							
Responsable: Aida Perugache Rodríguez.				Dibujante: Aida Perugache Rodríguez.			
Aprobado por: Jose Argotty				Fecha: 30/11/20		Referente(s) <input type="checkbox"/> Línea <input checked="" type="checkbox"/> Muestra <input checked="" type="checkbox"/> <input type="checkbox"/>	

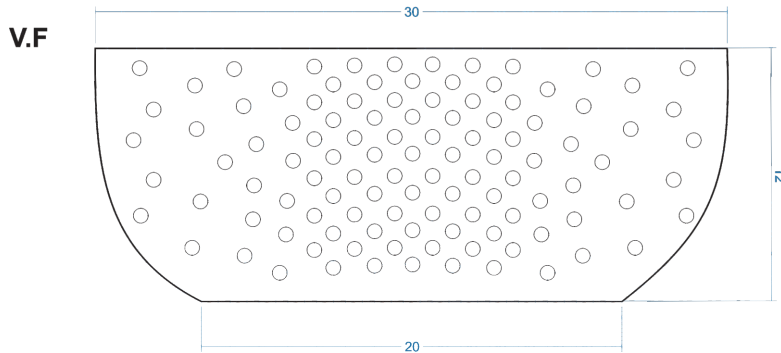
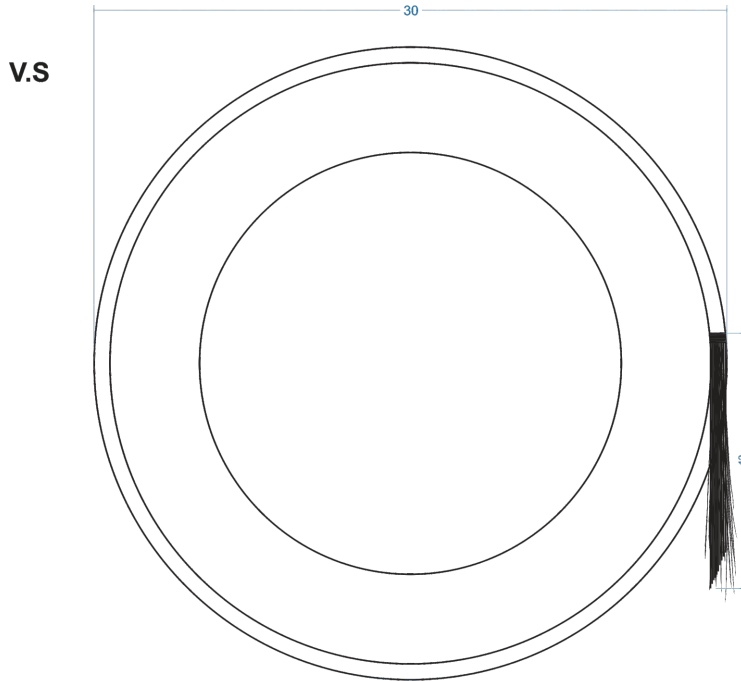

1	Contendor	Chiqui Chiqui	100 %
No.	Pieza	Material	Cant. %
Tabla de Componentes			

Nombre de la Pieza: Frutero Aji	Referencia: Frutero aji	ESC. X:X	Hoja No. 1/1
Oficio: Tejeduría	Técnica: Tejido en rollo	Materia Prima: Cumare	

**Especificaciones Técnicas:**

Contenedor tinturado con tintes vegetales, decorado con semillas - chochitos. Remate escobita.

Color: Negro	Capacidad de Producción / mes: 12	Dimensiones Generales (cm)				
Peso (gr.): 600 gr	Precio Unitario: \$ 65.000	Precio por mayor: \$	Largo:	Ancho:	Alto: 12 cm	Diámetro: 30 cm

Artesano: Gladis Aponte	Teléfono: 313 8681211	Departamento: Guainía	Municipio: Inírida
Grupo o Taller: Zarycana		Localidad <input type="checkbox"/> Vereda <input type="checkbox"/> Resguardo <input checked="" type="checkbox"/>	Paujil - Porvenir

Observaciones:

Responsable: Aida Perugache Rodríguez.	Dibujante: Aida Perugache Rodríguez.	Referente(s) <input type="checkbox"/> Línea <input checked="" type="checkbox"/> Muestra <input checked="" type="checkbox"/> <input type="checkbox"/>
Aprobado por: Jose Argotty	Fecha: 30/11/20	



1	Contendor	Chiqui Chiqui	85 %
1	Tapa	Chiqui Chiqui	10 %
1	Agarre	Madera	5 %
No.	Pieza	Material	Cant. %
Tabla de Componentes			

Dimensiones en CM por ser las unidades familiares a los artesanos.

Nombre de la Pieza: Joyero sombrero grande		Referencia: Joyero sombrero		ESC. X:X		Hoja No. 1/1	
Oficio: Tejeduría		Técnica: Tejido en rollo		Materia Prima: Fibra chiqui chiqui			
Especificaciones Técnicas:							
Acabado con tinte vegetal, decorado con semillas - chochitos. Lleva tapa cóncava y agarre de madera.							
Color: negro		Capacidad de Producción / mes: 12		Dimensiones Generales (cm)			
Peso (gr.): 600 gr	Precio Unitario: \$ 150.000	Precio por mayor: \$		Largo:	Ancho:	Alto: 13 cm	Diámetro: 24 cm
Artesano: Gladis Aponte		Teléfono: 313 8681211					
Grupo o Taller: Zarycana			Departamento: Guainía		Municipio: Inírida		
Certificado Hecho a Mano Si No X			Localidad <input type="checkbox"/> Vereda <input type="checkbox"/> Resguardo <input checked="" type="checkbox"/>		Paujil - Porvenir		
Observaciones:							
Responsable: Aida Perugache Rodríguez.				Dibujante: Aida Perugache Rodríguez.			
Aprobado por: Jose Argotty			Fecha: 30/11/20		Referente(s) <input type="checkbox"/> Línea <input checked="" type="checkbox"/>		Muestra <input checked="" type="checkbox"/> <input type="checkbox"/>

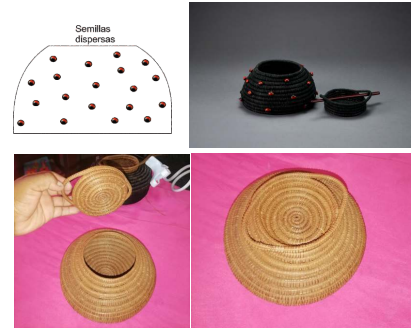
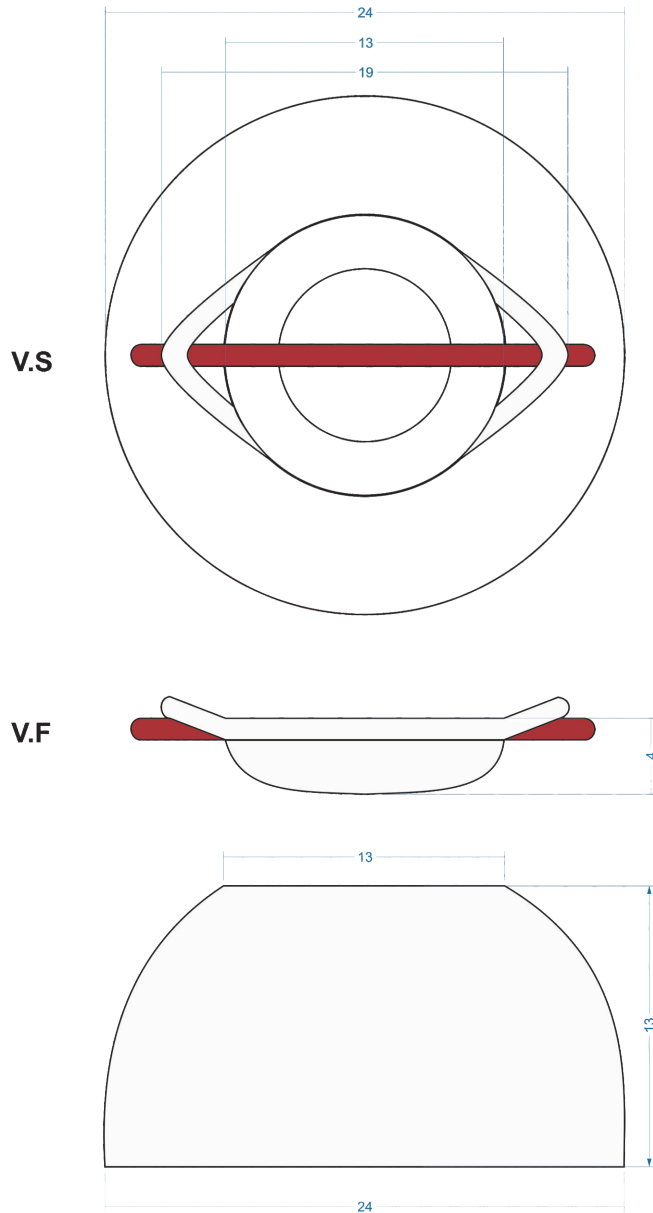

1	Contendor	Chiqui Chiqui	85 %
1	Tapa	Chiqui Chiqui	10 %
1	Agarre	Madera	5 %
No.	Pieza	Material	Cant. %
Tabla de Componentes			

Dimensiones en CM por ser las unidades familiares a los artesanos.

Nombre de la Pieza: Joyero sombrero grande		Referencia: Joyero sombrero	ESC. X:X	Hoja No. 1/1
Oficio: Tejeduría		Técnica: Tejido en rollo	Materia Prima: Fibra chiqui chiqui	
Especificaciones Técnicas:				
Acabado con tinte vegetal, decorado con semillas - chochitos. Lleva tapa cóncava y agarre de madera.				
Color: negro		Capacidad de Producción / mes: 12		Dimensiones Generales (cm)
Peso (gr.): 600 gr	Precio Unitario: \$ 150.000	Precio por mayor: \$		Largo: Ancho: Alto: Diámetro:
				13 cm 24 cm
Artesano: Gladis Aponte		Teléfono: 313 8681211		
Grupo o Taller: Zarycana		Departamento: Guainía		Municipio: Inírida
Certificado Hecho a Mano Si No X		Localidad <input type="checkbox"/> Vereda <input type="checkbox"/> Resguardo <input checked="" type="checkbox"/> Paujil - Porvenir		
Observaciones:				
Responsable: Aida Perugache Rodríguez.		Dibujante: Aida Perugache Rodríguez.		
Aprobado por: Jose Argotty		Fecha: 30/11/20	Referente(s) <input type="checkbox"/> Línea <input checked="" type="checkbox"/>	Muestra <input checked="" type="checkbox"/> <input type="checkbox"/>



1	Disco	Chiqui Chiqui	100%
No.	Pieza	Material	Cant. %
Tabla de Componentes			

Dimensiones en CM por ser las unidades familiares a los artesanos.

Nombre de la Pieza: Centro de mesa Kerry	Referencia: Centro de mesa Kerry	ESC. X:X	Hoja No. 1/1
Oficio: Tejeduría	Técnica: Tejido en rollo	Materia Prima: Fibra chiqui chiqui, semillas.	

**Especificaciones Técnicas:**

Tinte vegetal negro. Rematar con escobita. Semillas de chochitos en las últimas vueltas.

Color: Negro	Capacidad de Producción / mes: 12	Dimensiones Generales (cm)				
Peso (gr.): 400 gr	Precio Unitario: \$ 160.000	Precio por mayor: \$	Largo:	Ancho:	Alto: 1.5 cm	Diámetro: 40 cm

Artesano: Gladis Aponte	Teléfono: 313 8681211	Departamento: Guainía	Municipio: Inírida
Grupo o Taller: Zarycana	Certificado Hecho a Mano Si No X	Localidad <input type="checkbox"/> Vereda <input type="checkbox"/> Resguardo <input checked="" type="checkbox"/>	Paujil - Porvenir

Observaciones:

Responsable: Aida Perugache Rodríguez.	Dibujante: Aida Perugache Rodríguez.	Referente(s) <input type="checkbox"/> Línea <input checked="" type="checkbox"/> Muestra <input checked="" type="checkbox"/> <input type="checkbox"/>
Aprobado por: Jose Argotty	Fecha: 30/11/20	





**Ficha de Producto y Planos Técnicos Carta**

CODIGO: FORCVS 14A V03

FECHA: 16/06/2014

V.S

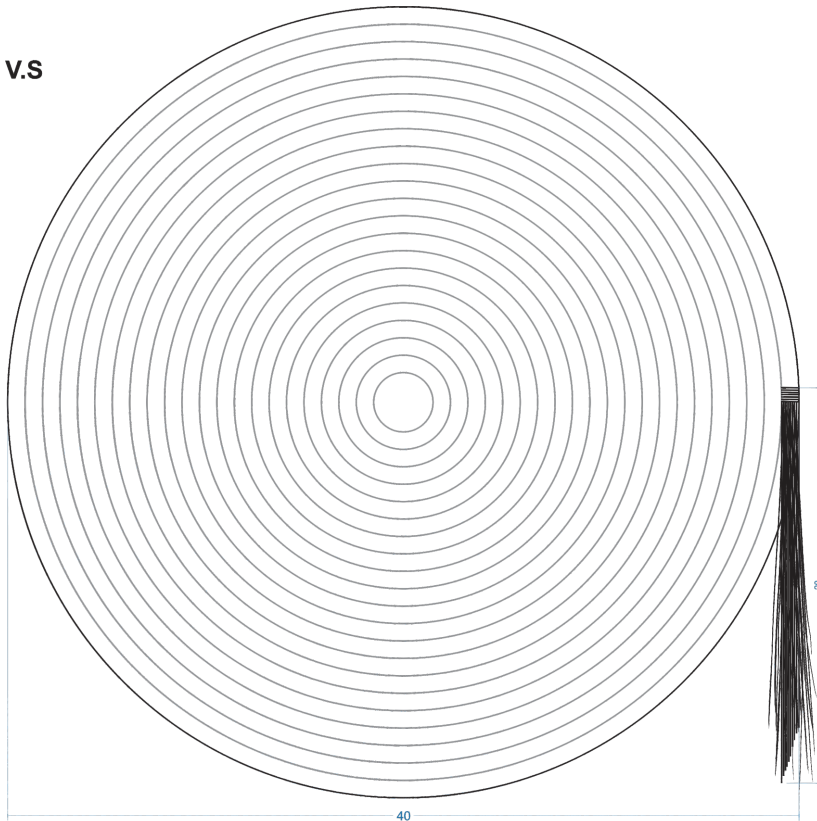

V.F

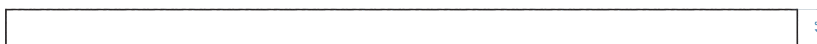

1	Disco	Chiqui Chiqui	100%
No.	Pieza	Material	Cant. %
<b>Tabla de Componentes</b>			

Dimensiones en CM por ser las unidades familiares a los artesanos.

<b>Nombre de la Pieza:</b> Centro de mesa Kerry	<b>Referencia:</b> Centro de mesa Kerry	<b>ESC.</b> X:X	<b>Hoja No.</b> 1/1
<b>Oficio:</b> Tejeduría	<b>Técnica:</b> Tejido en rollo	<b>Materia Prima:</b> Fibra chiqui chiqui, semillas.	

**Especificaciones Técnicas:**  
**Tinte vegetal negro. Rematar con escobita. Semillas de chochitos en las últimas vueltas.**

<b>Color:</b> Negro	<b>Capacidad de Producción / mes:</b> 12	<b>Dimensiones Generales (cm)</b>			
<b>Peso (gr.):</b> 400 gr	<b>Precio Unitario:</b> \$ 160.000	<b>Precio por mayor:</b> \$	<b>Largo:</b>	<b>Ancho:</b>	<b>Alto:</b> 1.5 cm
			<b>Diámetro:</b> 40 cm		

<b>Artesano:</b> Gladis Aponte	<b>Teléfono:</b> 313 8681211	<b>Departamento:</b> Guainía	<b>Municipio:</b> Inírida
<b>Grupo o Taller:</b> Zarycana		<b>Localidad</b> <input type="checkbox"/> Vereda <input type="checkbox"/> Resguardo <input checked="" type="checkbox"/>	<b>Paujil - Porvenir</b>
<b>Certificado Hecho a Mano</b> Si No X			

**Observaciones:**

<b>Responsable:</b> Aida Perugache Rodríguez.	<b>Dibujante:</b> Aida Perugache Rodríguez.	<b>Referente(s)</b> <input type="checkbox"/> Línea <input checked="" type="checkbox"/> Muestra <input checked="" type="checkbox"/> <input type="checkbox"/>
<b>Aprobado por:</b> Jose Argotty	<b>Fecha:</b> 30/11/20	

Terminada  En proceso