



PROYECTO

“FORTALECIMIENTO DE LA ACTIVIDAD ARTESANAL EN EL MUNICIPIO DE ZIPAQUIRÁ,  
DEPARTAMENTO DE CUNDINAMARCA 2021”

ADC-2021-343

**FORCVS14A: FICHAS TÉCNICAS DE PRODUCTO**

CLAUDIA HELENA GONZÁLEZ VIZCAYA

Contratista

Asesora en diseño

Subgerencia de Desarrollo y Fortalecimiento del Sector Artesanal

ARTESANÍAS DE COLOMBIA S.A.

Bogotá D.C, octubre 29 del 2021



**FORMATO**  
Ficha de Productoy Planos  
Técnicos Carta

CODIGO: FORCVS14A

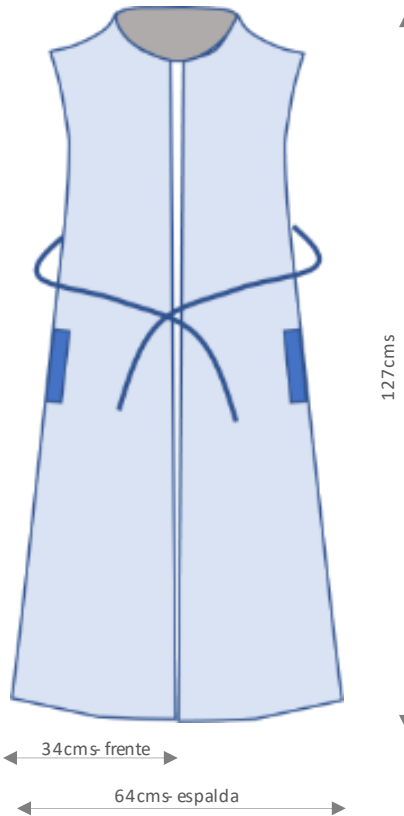

V. 03

FECHA: 16 06 2014



No	Pieza	Material	Cant.	Porc%
1	Delantero y espalda	Lana acrílica	2	100%
Tabla de Componentes				

Nombre de la Pieza: Chaleco Largo Osuna sin Mangas		Referencia: ESC. 1:1	
Oficio: Tejidos	Técnica: Crochet	Materia Prima: Lanas Acrílica	
Especificaciones Técnicas: Se hace el patrón del chaleco y luego la artesana teje partes según su propia expresión, que luego une para realizar el delantero y la espalda.			
Color: Gamas de cafés y grises	Capacidad de Producción / mes: 4		Dimensiones Generales
Peso (gr.): 505 gr	Precio Unitario: 300.000	Precio por Mayor: 250.000	Largo: 127 cm
Artesana: Socorro Osuna Cortés	Teléfono: 3187979493		Ancho: 34 y 64 cm
Grupo o Taller: Artesana independiente del Convenio	Departamento Cundinamarca		Alto: NA
Municipio: Zipaquirá		Diámetro: NA	
Certificado Hecho a mano: <input type="checkbox"/> Sí <input checked="" type="checkbox"/> No	Centro Poblado:	<input type="checkbox"/> Resguardo <input type="checkbox"/> Localidad <input checked="" type="checkbox"/> N/A	
		<input type="checkbox"/> Caserío <input type="checkbox"/> Vereda <input type="checkbox"/> Corregimiento	
Observaciones: Proceso de diversificación a partir del manejo técnico propio de la artesana. Colección de moda para el convenio con la Alcaldía de Zipaquirá 2021			
Responsable: M.T. Claudia Helena González	Dibujante: M.T. Claudia Helena González		
Aprobado por: D.I. Samuel López	Fecha: Octubre del 2021	<input type="checkbox"/> Referentes <input checked="" type="checkbox"/> Línea	Muestra <input checked="" type="checkbox"/> <input type="checkbox"/>

	<b>FORMATO</b>	CODIGO: FORCVS14A	V. 03	
	Ficha de Productoy Planos Técnicos Carta	FECHA: 16 06 2014		

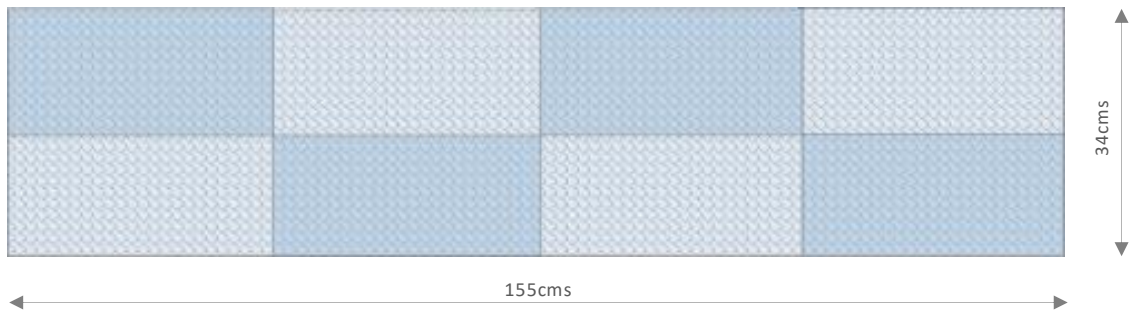

No	Pieza	Material	Cant.	Porc%
1	Rectángulos	Lana acrílica	12	100%
Tabla de Componentes				

Nombre de la Pieza: Cha Cuadros Osuna		Referencia: ESC. 1:1		
Oficio: Tejidos	Técnica: Crochet	Materia Prima: Lanas Acrílica		
Especificaciones Técnicas: Se tejen partes según la propia expresión de la artesana, que luego une para realizar el chal.				
Color: Gamas de vinos y ocres amarillos	Capacidad de Producción / mes: 4		Dimensiones Generales	
Peso (gr.): 200 gr	Precio Unitario: 130.000	Precio por Mayor: 112.000	Largo: 155 cm	Ancho: 34 cm
Artesana: Socorro Osuna Cortés	Teléfono: 3187979493		Alto: NA	Díametro: NA
Grupo o Taller: Artesana independiente del Convenio	Departamento Cundinamarca		Municipio: Zipaquirá	
Certificado Hecho a mano: <input type="checkbox"/> Sí <input checked="" type="checkbox"/> No	Centro Poblado:	<input type="checkbox"/> Resguardo <input type="checkbox"/> Localidad <input checked="" type="checkbox"/> N/A <input type="checkbox"/> Caserio <input type="checkbox"/> Vereda <input type="checkbox"/> Corregimiento		
Observaciones: Proceso de diversificación a partir del manejo técnico propio de la artesana. Colección de moda para el convenio con la Alcaldía de Zipaquirá 2021				Terminado <input type="checkbox"/> En Proceso <input checked="" type="checkbox"/>
Responsable: M.T. Claudia Helena González	Dibujante: M.T. Claudia Helena González			
Aprobado por: D.I. Samuel López	Fecha: Octubre del 2021	<input type="checkbox"/> Referentes <input checked="" type="checkbox"/> Línea <input type="checkbox"/> Muestra <input type="checkbox"/>		

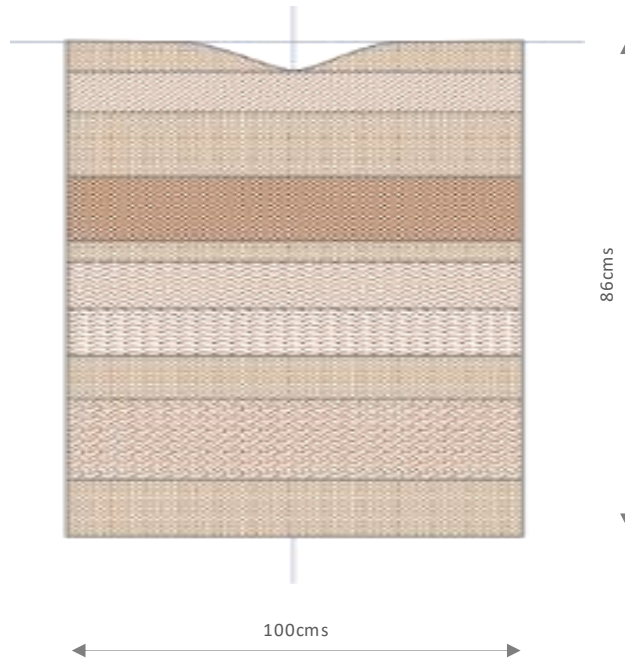

No	Pieza	Material	Cant	Porc%
1	Ruana	Lana natural	1	100%
Tabla de Componentes				

Nombre de la Pieza: Ruana Nogaes		Referencia:		ESC. 1:1	
Oficio: Tejidos		Técnica: Dos agujas		Materia Prima: Lana Natural	
Especificaciones Técnicas: Tintura natural con Nogal. La pieza se teje a lo ancho, con diferentes tipos de puntadas y color.					
Color: Gamas de cafés y ocres del nogal.		Capacidad de Producción / mes: 10		Dimensiones Generales	
Peso (gr.): 1.100 gr	Precio Unitario: 350.000	Precio por Mayor: 320.000		Largo:	Ancho:
Artesana: Luz Yolanda Contreras		Teléfono: 3118639136		86 cm	100 cm
Grupo o Taller: Artesana independiente del Convenio		Departamento Cundinamarca		Municipio: Zipaquirá	
Certificado Hecho a mano: <input checked="" type="checkbox"/> Si <input type="checkbox"/> No		Centro Poblado:		<input type="checkbox"/> Resguardo <input type="checkbox"/> Localidad <input checked="" type="checkbox"/> N/A	
				<input type="checkbox"/> Caserío <input type="checkbox"/> Vereda <input type="checkbox"/> Corregimiento	
Observaciones: Proceso de rediseño a partir de la propuesta en diseño de la asesora para crear diferentes texturas y efectos de color en luanas. Colección de moda para el convenio con la Alcaldía de Zipaquirá 2021				<input type="checkbox"/> Terminado <input type="checkbox"/> En Proceso	
Responsable: M.T. Claudia Helena González		Dibujante: M.T. Claudia Helena González			
Aprobado por: D.J. Samuel López		Fecha: Octubre del 2021			
				<input type="checkbox"/> Referentes <input checked="" type="checkbox"/> Línea Muestra <input type="checkbox"/>	

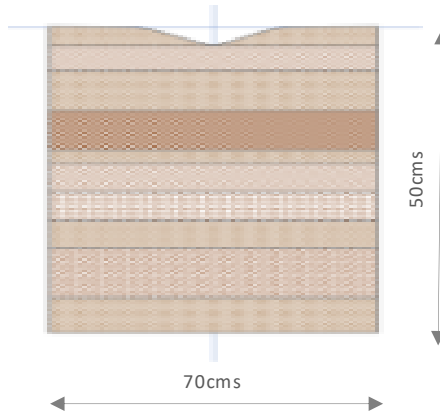

No	Pieza	Material	Cant	Porc%
1	Capa	Lana natural	1	100%
Tabla de Componentes				

Nombre de la Pieza: Capa Nogales		Referencia: ESC. 1:1	
Oficio: Tejidos	Técnica: Dos agujas	Materia Prima: Lana Natural	
Especificaciones Técnicas: Tintura natural con Nogal. La pieza se teje a lo ancho, con diferentes tipos de puntadas y color.			
Color: Gamas de cafés y ocres del nogal.	Capacidad de Producción / mes: 20	Dimensiones Generales	
Peso (gr): 450 gr	Precio Unitario: 120.000	Precio por Mayor: 110.000	
Artesana: Luz Yolanda Contreras	Departamento Cundinamarca	Municipio: Zipaquirá	
Certificado Hecho a mano: <input checked="" type="checkbox"/> Si <input type="checkbox"/> No	Centro Poblado: <input type="checkbox"/> Resguardo <input type="checkbox"/> Localidad <input checked="" type="checkbox"/> N/A <input type="checkbox"/> Caserío <input type="checkbox"/> Vereda <input type="checkbox"/> Corregimiento	Largo: 70 cm	Ancho: 50 cm
Observaciones: Proceso de rediseño a partir de la propuesta en diseño de la asesora para crear diferentes texturas y efectos de color en lanas. Colección de moda para el convenio con la Alcaldía de Zipaquirá 2021		Alto: NA	Diámetro: NA
Responsable: M.T. Claudia Helena González	Dibujante: M.T. Claudia Helena González	Muestra <input type="checkbox"/> Referentes <input type="checkbox"/> Línea <input checked="" type="checkbox"/>	
Aprobado por: D.J. Samuel López	Fecha: Octubre del 2021	Terminado <input type="checkbox"/> En Proceso <input checked="" type="checkbox"/>	



**FORMATO**  
**Ficha de Productoy Planos**  
**Técnicos Carta**

CODIGO: FORCVS14A

V. 03

FECHA: 16 06 2014

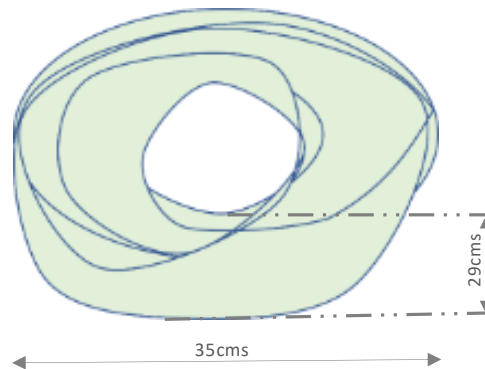

1	Cuello	Lana natural	1	100%
No	Pieza	Material	Cant.	Porc%
Tabla de Componentes				

Nombre de la Pieza: Cuello Nogales		Referencia:		ESC. 1:1	
Oficio: Tejidos		Técnica: Dos agujas		Materia Prima: Lana Natural	
Especificaciones Técnicas: Tintura natural con Nogal. La pieza se teje circular, con diferentes tipos de puntadas y color.					
Color: Gamas de cafés y ocres del nogal.		Capacidad de Producción / mes: 20		Dimensiones Generales	
Peso (gr.): 165 gr	Precio Unitario: 50.000	Precio por Mayor: 40.000		Largo:	Ancho:
Artesana: Luz Yolanda Contreras		Teléfono: 3118639136		29 cm	35 cm
Grupo o Taller: Artesana independiente del Convenio		Departamento Cundinamarca		Municipio: Zipaquirá	
Certificado/Hecho a mano: <input checked="" type="checkbox"/> Si <input type="checkbox"/> No		Centro Poblado:		<input type="checkbox"/> Resguardo <input type="checkbox"/> Localidad <input checked="" type="checkbox"/> N/A	
				<input type="checkbox"/> Caserío <input type="checkbox"/> Vereda <input type="checkbox"/> Corregimiento	
Observaciones: Proceso de rediseño de uno de los productos que más realiza la artesana, con incorporación de texturas y juego de color. Colección de moda para el convenio con la Alcaldía de Zipaquirá 2021					Terminado
Responsable: M.T. Claudia Helena González		Dibujante: M.T. Claudia Helena González		En Proceso	
Aprobado por: D.J. Samuel López		Fecha: Octubre del 2021			
				<input type="checkbox"/> Referentes <input checked="" type="checkbox"/> Línea <input type="checkbox"/> Muestra <input checked="" type="checkbox"/>	



**FORMATO**  
**Ficha de Productoy Planos**  
**Técnicos Carta**

CODIGO: FORCVS14A

V. 03

FECHA: 16 06 2014

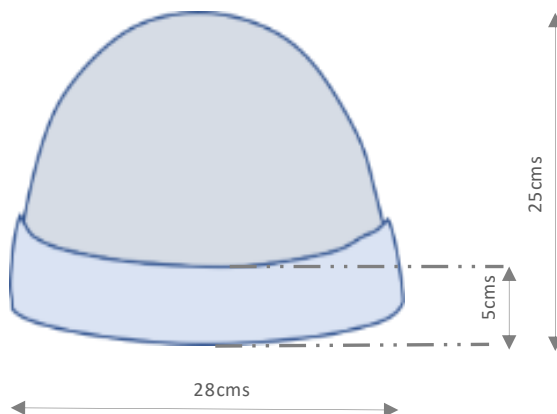

1	Gorro cuerpo	Lana industrial unicolor	1	65%
2	Gorro frente	Lana industrial jaspeada	1	35%
<b>No</b>	<b>Pieza</b>	<b>Material</b>	<b>Cant.</b>	<b>Porc%</b>
<b>Tabla de Componentes</b>				

Nombre de la Pieza: Gorro Eucalipto en color beige o gris		Referencia: ESC. 1:1		
Oficio: Tejidos		Técnica: Crochet		
Materia Prima: Lanas industriales				
Especificaciones Técnicas: Una única pieza tejida, con cambio de color y lana con texturas al final para crear efectos en la base del gorro.				
Color: Color en beige y ocre, o en grises azulados.		Capacidad de Producción / mes: 20		
Peso (gr.): 150 gr		Precio Unitario: 45.000		
Artesana: Miriam González Forero		Precio por Mayor: 39.000		
Grupo o Taller: Artesana independiente del Convenio		Teléfono: 3043638518		
Departamento Cundinamarca		Municipio: Zipaquirá		
Certificado Hecho a mano: <input type="checkbox"/> Si <input checked="" type="checkbox"/> No		Centro Poblado: <input type="checkbox"/> Resguardo <input type="checkbox"/> Localidad <input checked="" type="checkbox"/> N/A		
		<input type="checkbox"/> Caserio <input type="checkbox"/> Vereda <input type="checkbox"/> Corregimiento		
Observaciones: Proceso de rediseño de uno de los productos que más realiza la artesana, con incorporación de texturas y juego de color. Colección de moda para el convenio con la Alcaldía de Zipaquirá 2021			Terminado <input type="checkbox"/> En Proceso <input type="checkbox"/>	
Responsable: M.T. Claudia Helena González		Dibujante: M.T. Claudia Helena González		
Aprobado por: D.J. Samuel López		Fecha: Octubre del 2021		
		<input type="checkbox"/> Referentes <input checked="" type="checkbox"/> Línea Muestra <input checked="" type="checkbox"/>		



**FORMATO**  
Ficha de Productoy Planos  
Técnicos Carta

CODIGO: FORCVS14A

V. 03

FECHA: 16 06 2014

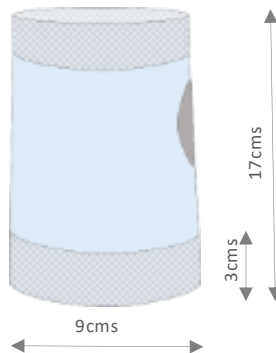

No	Pieza	Material	Cant.	Porc%
1	Guantes	Lana industrial	Par	100%
Tabla de Componentes				

Nombre de la Pieza: Guantes Eucalipto dedos libres		Referencia: ESC. 1:1	
Oficio: Tejidos		Técnica: Crochet	
Materia Prima: Lanas industriales		Especificaciones Técnicas: Una única pieza tejida, con cambio de lana con texturas al final para crear efectos en la base de los guantes.	
Color: Marfil	Capacidad de Producción / mes: 20	Dimensiones Generales	
Peso (gr.): 80 gr	Precio Unitario: 22.000	Precio por Mayor: 17.000	
Artesana: Miriam González Forero	Departamento: Cundinamarca	Municipio: Zipaquirá	
Grupo o Taller: Artesana independiente del Convenio	Centro Poblado:	<input type="checkbox"/> Resguardo <input type="checkbox"/> Localidad <input checked="" type="checkbox"/> N/A	
Certificado Hecho a mano: <input type="checkbox"/> Si <input checked="" type="checkbox"/> No	<input type="checkbox"/> Caserío <input type="checkbox"/> Vereda <input type="checkbox"/> Corregimiento		
Observaciones: Proceso de rediseño de uno de los productos que más realiza la artesana, con incorporación de texturas y juego de color. Colección de moda para el convenio con la Alcaldía de Zipaquirá 2021			
Responsable: M.T. Claudia Helena González	Dibujante: M.T. Claudia Helena González		
Aprobado por: D.J. Samuel López	Fecha: Octubre del 2021	<input type="checkbox"/> Referentes <input checked="" type="checkbox"/> Línea	Muestra <input checked="" type="checkbox"/> Terminado <input type="checkbox"/> En Proceso





**FORMATO**  
Ficha de Productoy Planos  
Técnicos Carta

CODIGO: FORCVS14A  
FECHA: 16 06 2014

V. 03

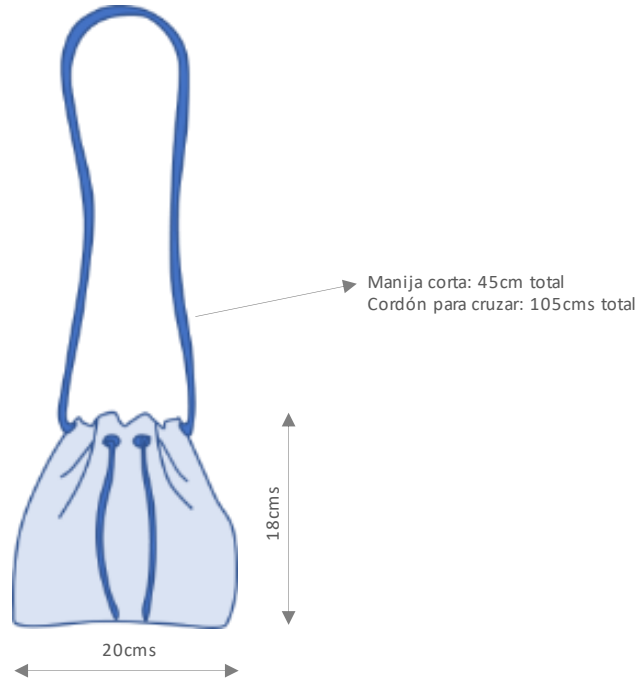

No	Pieza	Material	Cant.	Porc%
1	Bolso	Galón de seda	1	100%
Tabla de Componentes				

Nombre de la Pieza: Bolso Galón Negro Micro		Referencia:		ESC. 1:1	
Oficio: Tejidos		Técnica: Dos Agujas		Materia Prima: Galón de seda	
Especificaciones Técnicas: Base redonda a partir de la cual sube el cuerpo en dos agujas con puntada especial. Cordón de amarre y manija corta. Puede realizarse larga para usar al través.					
Color: Negro		Capacidad de Producción / mes: 20		Dimensiones Generales	
Peso (gr.): 250 gr		Precio Unitario: 90.000		Precio por Mayor: 80.000	
Artesana: Luz Mari Sierra		Teléfono: 3202737526		Largo:	Ancho:
Grupo o Taller: Artesana independiente del Convenio		Departamento Cundinamarca		Municipio: Zipaquirá	Altura:
Certificado Hecho a mano: <input type="checkbox"/> Si <input checked="" type="checkbox"/> No		Centro Poblado:		<input type="checkbox"/> Resguardo <input type="checkbox"/> Localidad <input checked="" type="checkbox"/> N/A	Diámetro:
Observaciones: Proceso de innovación técnica con tejido en dos agujas con el galón de seda. La artesana ha realizado bolsos en macramé. Colección de moda para el convenio con la Alcaldía de Zipaquirá 2021				<input type="checkbox"/> Caserío <input type="checkbox"/> Vereda <input type="checkbox"/> Corregimiento	Base: 11cm
Responsable: M.T. Claudia Helena González		Dibujante: M.T. Claudia Helena González		<input type="checkbox"/> Referentes <input checked="" type="checkbox"/> Línea Muestra <input checked="" type="checkbox"/> Terminado <input type="checkbox"/> En Proceso	
Aprobado por: D.J. Samuel López		Fecha: Octubre del 2021			



**FORMATO**  
Ficha de Producto y Planos  
Técnicos Carta

CODIGO: FORCVS14A  
FECHA: 16 06 2014

V. 03

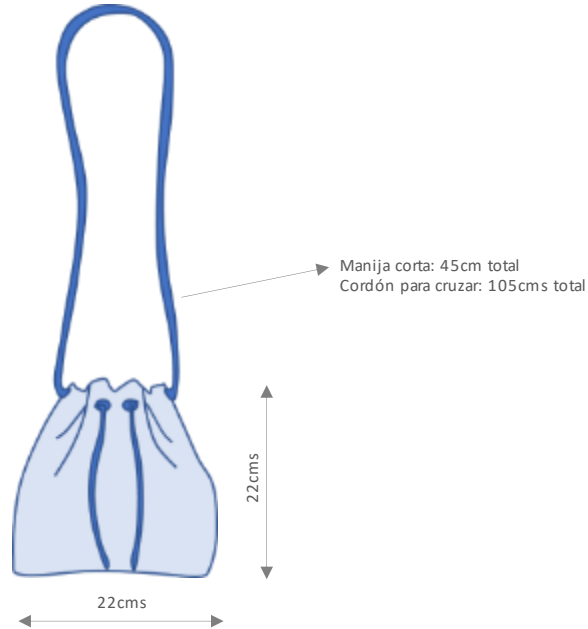

No	Pieza	Material	Cant.	Porc%
1	Bolso	Galón de seda	1	100%
Tabla de Componentes				

Nombre de la Pieza: Bolso Galón Camel Mini		Referencia:		ESC. 1:1	
Oficio: Tejidos		Técnica: Dos Agujas		Materia Prima: Galón de seda	
Especificaciones Técnicas: Base redonda a partir de la cual sube el cuerpo en dos agujas con puntada especial. Cordón de amarre y manija corta.					
Color: Camel		Capacidad de Producción / mes: 20		Dimensiones Generales	
Peso (gr.): 350 gr	Precio Unitario: 110.000	Precio por Mayor: 100.000	Largo: NA	Ancho: 22 cm	Alto: 22 cm
Artesana: Luz Mari Sierra		Teléfono: 3202737526		Diámetro: Base: 11cm	
Grupo o Taller: Artesana independiente del Convenio		Departamento Cundinamarca		Municipio: Zipaquirá	
Certificado/Hecho a mano: <input type="checkbox"/> Si <input checked="" type="checkbox"/> No		Centro Poblado: <input type="checkbox"/> Resguardo <input type="checkbox"/> Localidad <input checked="" type="checkbox"/> N/A <input type="checkbox"/> Caserío <input type="checkbox"/> Vereda <input type="checkbox"/> Corregimiento			
Observaciones: Proceso de innovación técnica con tejido en dos agujas con el galón de seda. La artesana ha realizado bolsos en macramé. Colección de moda para el convenio con la Alcaldía de Zipaquirá 2021					
Responsable: M.T. Claudia Helena González		Dibujante: M.T. Claudia Helena González			
Aprobado por: D.J. Samuel López		Fecha: Octubre del 2021		<input type="checkbox"/> Referentes <input checked="" type="checkbox"/> Línea <input type="checkbox"/> Muestra <input checked="" type="checkbox"/> Terminado <input type="checkbox"/> En Proceso	



**FORMATO**  
Ficha de Producto y Planos  
Técnicos Carta

CODIGO: FORCVS14A

V. 03

FECHA: 16 06 2014

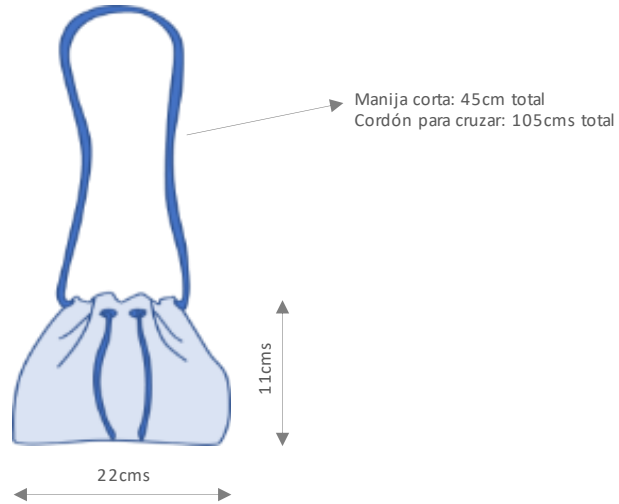

No	Pieza	Material	Cant	Porc%
1	Bolso	Galón de seda	1	100%
Tabla de Componentes				

Nombre de la Pieza: Bolso Galón Jaspeado Vino y Negro Mini		Referencia: ESC. 1:1	
Oficio: Tejidos	Técnica: Dos Agujas	Materia Prima: Galón de seda	
Especificaciones Técnicas: Base redonda a partir de la cual sube el cuerpo en dos agujas con puntada especial. Cordón de amarre y manija corta.			
Color: Vinotinto y Negro	Capacidad de Producción / mes: 20		Dimensiones Generales
Peso (gr.): 350 gr	Precio Unitario: 110.000	Precio por Mayor: 100.000	Largo: 11 cms
Artesana: Luz Mari Sierra	Teléfono: 3202737526		Ancho: 22 cm
Grupo o Taller: Artesana independiente del Convenio		Departamento: Cundinamarca	Municipio: Zipaquirá
Certificado Hecho a mano: <input type="checkbox"/> Si <input checked="" type="checkbox"/> No	Centro Poblado:	<input type="checkbox"/> Resguardo <input type="checkbox"/> Localidad <input checked="" type="checkbox"/> N/A	
Observaciones: Proceso de innovación técnica con tejido en dos agujas con el galón de seda. La artesana ha realizado bolsos en macramé. Colección de moda para el convenio con la Alcaldía de Zipaquirá 2021		<input type="checkbox"/> Caserío <input type="checkbox"/> Vereda <input type="checkbox"/> Corregimiento	
Responsable: M.T. Claudia Helena González	Dibujante: M.T. Claudia Helena González		
Aprobado por: D.J. Samuel López	Fecha: Octubre del 2021	<input type="checkbox"/> Referentes <input checked="" type="checkbox"/> Línea	Muestra <input type="checkbox"/> Terminado <input checked="" type="checkbox"/> En Proceso



**FORMATO**  
Ficha de Producto y Planos  
Técnicos Carta

CODIGO: FORCVS14A

V. 03

FECHA: 16 06 2014

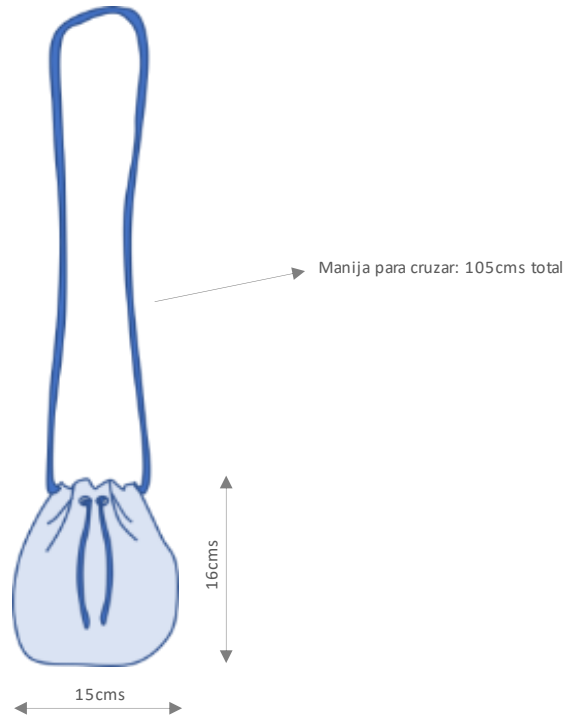

No	Pieza	Material	Cant	Porc%
1	Bolso	Media Lana	1	100%
Tabla de Componentes				

Nombre de la Pieza: Bolso Café Redondo Mini		Referencia: ESC. 1:1	
Oficio: Tejidos	Técnica: Crochet	Materia Prima: Media Lana	
Especificaciones Técnicas: Base redonda a partir de la cual sube el cuerpo en crochet con puntada especial. Cordón de amarre y manija larga.			
Color: Café	Capacidad de Producción / mes: 10	Dimensiones Generales	
Peso (gr.): 105 gr	Precio Unitario: 60.000	Precio por Mayor: 50.000	
Artesan: Ana Cristina Bello Lovera	Departamento Cundinamarca	Municipio: Zipaquirá	
Grupo o Taller: Artesana independiente del Convenio	Centro Poblado:	<input type="checkbox"/> Resguardo <input type="checkbox"/> Localidad <input checked="" type="checkbox"/> N/A	
Certificado Hecho a mano: <input type="checkbox"/> Si <input checked="" type="checkbox"/> No	<input type="checkbox"/> Caserío <input type="checkbox"/> Vereda <input type="checkbox"/> Corregimiento		
Observaciones: Proceso de rediseño en formatos pequeños. La artesana ha realizado bolsos. Colección de moda para el convenio con la Alcaldía de Zipaquirá 2021			
Responsable: M.T. Claudia Helena González	Dibujante: M.T. Claudia Helena González	<input type="checkbox"/> Referentes <input checked="" type="checkbox"/> Línea Muestra <input checked="" type="checkbox"/> <input type="checkbox"/>	
Aprobado por: D.I. Samuel López	Fecha: Octubre del 2021		



**FORMATO**  
**Ficha de Productoy Planos**  
**Técnicos Carta**

CODIGO: FORCVS14A

V. 03

FECHA: 16 06 2014

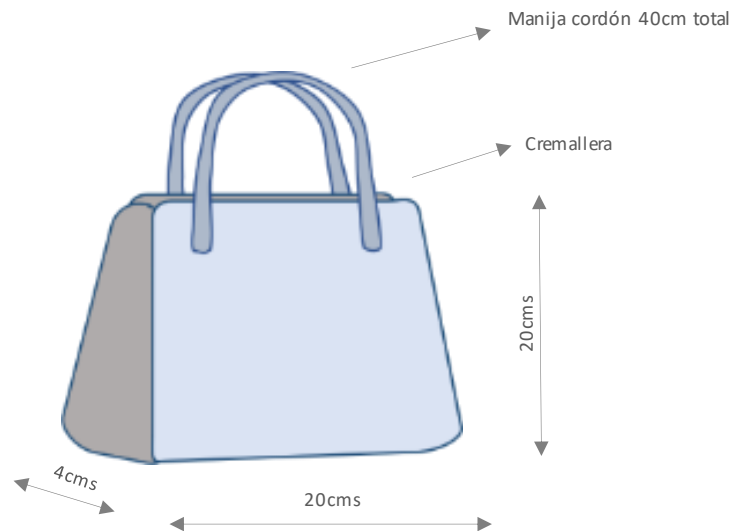

1	Bolso	Media Lana	1	100%
Tabla de Componentes				
<b>No</b>	<b>Pieza</b>	<b>Material</b>	<b>Cant.</b>	<b>Porc%</b>

Nombre de la Pieza: Cartera Café Pequeña		Referencia: ESC. 1:1		
Oficio: Tejidos	Técnica: Crochet	Materia Prima: Media Lana		
Especificaciones Técnicas: Base ovalada en puntada estera a partir de la cual sube el cuerpo en dos agujas con puntada especial tipo eucalipto. Forro y cierre con cremallera. Dos manijas cortas.				
Color: Café	Capacidadde Producción / mes: 10		Dimensiones Generales	
Peso (gr.): 200 gr	Precio Unitario: 90.000	Precio por Mayor: 80.000	Largo: NA	Ancho: 28 cm
Artesana: Ana Cristina Bello Lovera		Teléfono: 3115541956		Alto: 20 cm
Grupo o Taller: Artesana independiente del Convenio		Departamento Cundinamarca		Municipio: Zipaquirá
CertificadoHecho a mano: <input type="checkbox"/> Si <input checked="" type="checkbox"/> No	Centro Poblado: <input type="checkbox"/> Resguardo <input type="checkbox"/> Localidad <input checked="" type="checkbox"/> N/A		<input type="checkbox"/> Caserio <input type="checkbox"/> Vereda <input type="checkbox"/> Corregimiento	
Observaciones:Proceso de rediseño en formatos pequeños. La artesana ha realizado bolsos. Colección de moda para el convenio con la Alcaldía de Zipaquirá 2021				Terminado <input type="checkbox"/> En Proceso <input type="checkbox"/>
Responsable: M.T. Claudia Helena González		Dibujante: M.T. Claudia Helena González		
Aprobado por: D.J. Samuel López		Fecha: Octubre del 2021		
				<input type="checkbox"/> Referentes <input checked="" type="checkbox"/> Línea Muestra <input type="checkbox"/>

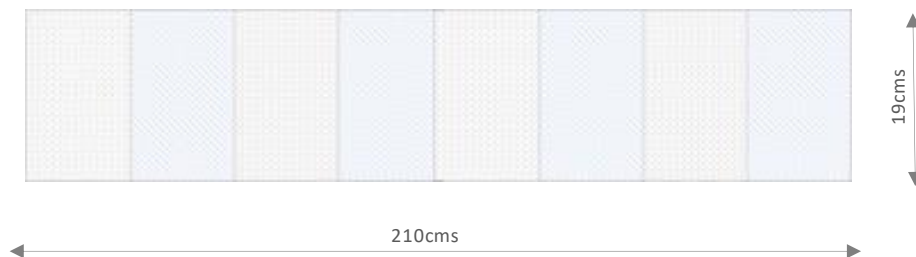

No	Pieza	Material	Cant.	Porc%
1	Bufanda	Lana industrial	1	100%
Tabla de Componentes				

Nombre de la Pieza: Bufanda Ocre Tierra		Referencia:		ESC. 1:1	
Oficio: Tejidos		Técnica: Dos agujas		Materia Prima: Lana industrial	
Especificaciones Técnicas: Tejido único en dos agujas. Lanas de colores.					
Color: Gama de ocre tierras		Capacidad de Producción / mes: 20		Dimensiones Generales	
Peso (gr): 197 gr	Precio Unitario: 90.000	Precio por Mayor: 70.000	Largo: 210 cm	Ancho: 19 cm	Alto: Diámetro:
Artesana: Rosa María Sierra Bautista		Teléfono: 3143219825		Municipio: Zipaquirá	
Grupo o Taller: Artesana independiente del Convenio		Departamento Cundinamarca		Municipio: Zipaquirá	
Certificado Hecho a mano: <input type="checkbox"/> Si <input checked="" type="checkbox"/> No		Centro Poblado:		<input type="checkbox"/> Resguardo <input type="checkbox"/> Localidad <input checked="" type="checkbox"/> N/A <input type="checkbox"/> Caserío <input type="checkbox"/> Vereda <input type="checkbox"/> Corregimiento	
Observaciones: Proceso de rediseño con bufandas más largas y manejo de color en todo el largo. Colección de moda para el convenio con la Alcaldía de Zipaquirá 2021					
Responsable: M.T. Claudia Helena González			Dibujante: M.T. Claudia Helena González		
Aprobado por: D.I. Samuel López			Fecha: Octubre del 2021		
			<input type="checkbox"/> Referentes <input checked="" type="checkbox"/> Línea <input type="checkbox"/> Muestra <input checked="" type="checkbox"/> Terminado <input type="checkbox"/> En Proceso		



**FORMATO**  
**Ficha de Producto y Planos**  
**Técnicos Carta**

CODIGO: FORCVS14A

V. 03

FECHA: 16 06 2014

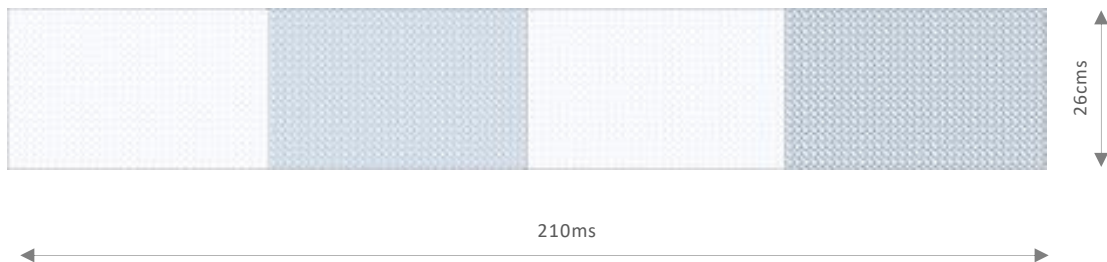

No	Pieza	Material	Cant.	Porc%
1	Bufanda	Lana industrial	1	100%
Tabla de Componentes				

Nombre de la Pieza: Bufanda Segmentos Grises		Referencia:		ESC. 1:1	
Oficio: Tejidos		Técnica: Dos agujas		Materia Prima: Lana industrial	
Especificaciones Técnicas: Tejido único en dos agujas. Lanas de diferentes colores para crear los segmentos.					
Color: Gama de grises: gris medio, gris claro y gris oscuro.		Capacidad de Producción / mes: 20		Dimensiones Generales	
Peso (gr.): 161 gr	Precio Unitario: 85.000	Precio por Mayor: 70.000	Largo:	Ancho:	Alto: Diámetro:
Artesana: Rosa María Sierra Bautista		Teléfono: 3143219825		160 cm	26 cm
Grupo o Taller: Artesana independiente del Convenio		Departamento Cundinamarca		Municipio: Zipaquirá	
Certificado Hecho a mano: <input checked="" type="checkbox"/> Si <input type="checkbox"/> No		Centro Poblado:		<input type="checkbox"/> Resguardo <input type="checkbox"/> Localidad <input type="checkbox"/> N/A <input type="checkbox"/> Caserio <input type="checkbox"/> Vereda <input type="checkbox"/> Corregimiento	
Observaciones: Proceso de rediseño con bufandas más largas y manejo de color en todo el largo. Colección de moda para el convenio con la Alcaldía de Zipaquirá 2021					
Responsable: M.T. Claudia Helena González		Dibujante: M.T. Claudia Helena González		<input type="checkbox"/> Referentes <input checked="" type="checkbox"/> Línea <input type="checkbox"/> Muestra <input checked="" type="checkbox"/> Terminado <input type="checkbox"/> En Proceso	
Aprobado por: D.J. Samuel López		Fecha: Octubre del 2021			



No	Pieza	Material	Cant	Porc%
1	Buñanda	Lana industrial	1	100%
Tabla de Componentes				

Nombre de la Pieza: Buñanda Segmentos Gris y Verdes		Referencia: ESC. 1:1	
Oficio: Tejidos		Técnica: Dos agujas	
Materia Prima: Lana industrial			
Especificaciones Técnicas: Tejido único en dos agujas. Lanas de diferentes colores para crear los segmentos.			
Color: Gris medio, verdes y ocre.		Capacidad de Producción / mes: 20	
Peso (gr.): 187 gr		Precio Unitario: 80.000	
Artesana: Rosa María Sierra Bautista		Teléfono: 3143219825	
Grupo o Taller: Artesana independiente del Convenio		Departamento Cundinamarca	
Municipio: Zipaquirá		Certificado Hecho a mano: <input type="checkbox"/> Si <input checked="" type="checkbox"/> No	
Centro Poblado:		<input type="checkbox"/> Resguardo <input type="checkbox"/> Localidad <input checked="" type="checkbox"/> N/A	
<input type="checkbox"/> Caserío <input type="checkbox"/> Vereda <input type="checkbox"/> Corregimiento		Observaciones: Proceso de rediseño con bufandas más largas y manejo de color en todo el largo. Colección de moda para el convenio con la Alcaldía de Zipaquirá 2021	
Responsable: M.T. Claudia Helena González		Dibujante: M.T. Claudia Helena González	
Aprobado por: D.J. Samuel López		Fecha: Octubre del 2021	
<input type="checkbox"/> Referentes <input checked="" type="checkbox"/> Línea		Muestra <input checked="" type="checkbox"/> Terminado <input type="checkbox"/> En Proceso	



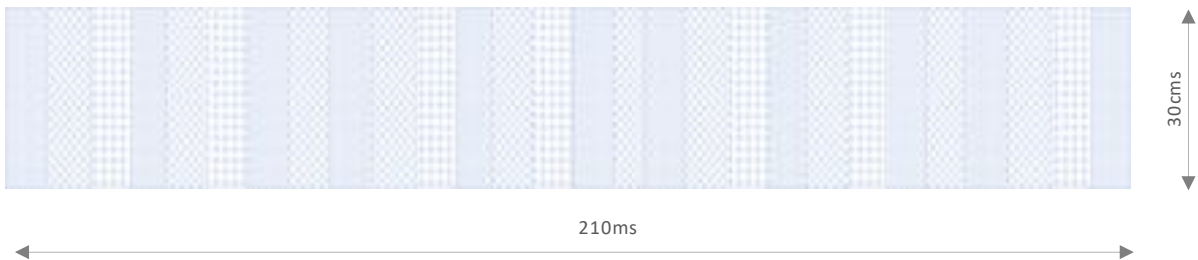

No	Pieza	Material	Cant.	Porc%
1	Buñanda	Lana industrial	1	100%
Tabla de Componentes				

Nombre de la Pieza: Buñanda Rayas Azules, Café y Grises		Referencia: ESC. 1:1	
Oficio: Tejidos	Técnica: Dos agujas	Materia Prima: Lana industrial	
Especificaciones Técnicas: Tejido único en dos agujas. Lanas de diferentes colores para crear las rayas.			
Color: Azules, Café y Grises	Capacidad de Producción / mes: 20		Dimensiones Generales
Peso (gr): 189 gr	Precio Unitario: 80.000	Precio por Mayor: 65.000	Largo: 210 cm
Artesan: Rosa María Sierra Bautista	Teléfono: 3143219825		Ancho: 30 cm
Grupo o Taller: Artesana independiente del Convenio	Departamento Cundinamarca	Municipio: Zipaquirá	
Certificado Hecho a mano: <input type="checkbox"/> Sí <input checked="" type="checkbox"/> No	Centro Poblado:	<input type="checkbox"/> Resguardo	<input type="checkbox"/> Localidad <input checked="" type="checkbox"/> N/A
		<input type="checkbox"/> Caserío	<input type="checkbox"/> Vereda <input type="checkbox"/> Corregimiento
Observaciones: Proceso de rediseño con buñandas más largas y manejo de color en todo el largo. Colección de moda para el convenio con la Alcaldía de Zipaquirá 2021			Terminado <input type="checkbox"/> En Proceso <input type="checkbox"/>
Responsable: M.T. Claudia Helena González	Dibujante: M.T. Claudia Helena González		
Aprobado por: D.J. Samuel López	Fecha: Octubre del 2021	<input type="checkbox"/> Referentes <input checked="" type="checkbox"/> Línea	Muestra <input checked="" type="checkbox"/> <input type="checkbox"/>

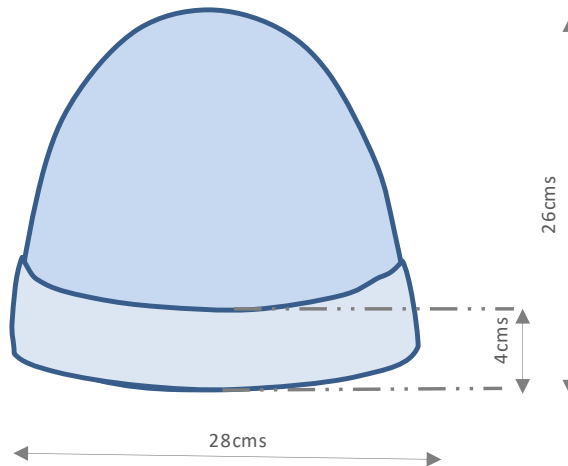

No	Pieza	Material	Cant	Porc%
1	Gorro	Lana natural	1	100%
Tabla de Componentes				

<b>Nombre de la Pieza:</b> Gorro Caído - Beige ó Verde Oliva		<b>Referencia:</b> ESC. 1:1		
<b>Oficio:</b> Tejidos		<b>Técnica:</b> Dos agujas		
<b>Especificaciones Técnicas:</b> Tejido único en dos agujas con trenzados y resorte en la base.		<b>Materia Prima:</b> Lana natural tipo motón		
<b>Color:</b> Unicolor en beige ó verde oliva	<b>Capacidad de Producción / mes:</b> 20		<b>Dimensiones Generales</b>	
<b>Peso (gr.):</b> 70 gr	<b>Precio Unitario:</b> 38.000	<b>Precio por Mayor:</b> 30.000		<b>Largo:</b> NA
<b>Artesana:</b> Trinidad Castro		<b>Teléfono:</b> 3103253388		<b>Ancho:</b> 28 cm
<b>Grupo o Taller:</b> Artesana independiente del Convenio		<b>Departamento:</b> Cundinamarca		<b>Alto:</b> 26 cm
<b>Municipio:</b> Zipaquirá		<b>Díametro:</b>		
<b>Certificado Hecho a mano:</b> <input type="checkbox"/> Sí <input checked="" type="checkbox"/> No		<b>Centro Poblado:</b> <input type="checkbox"/> Resguardo <input type="checkbox"/> Localidad <input checked="" type="checkbox"/> N/A		
		<input type="checkbox"/> Caserio <input type="checkbox"/> Vereda <input type="checkbox"/> Corregimiento		
<b>Observaciones:</b> Proceso de rediseño con gorras caídas. Colección de moda para el convenio con la Alcaldía de Zipaquirá 2021				
<b>Responsable:</b> M.T. Claudia Helena González		<b>Dibujante:</b> M.T. Claudia Helena González		Terminado
<b>Aprobado por:</b> D.J. Samuel López		<b>Fecha:</b> Octubre del 2021		En Proceso
		<input type="checkbox"/> Referentes <input checked="" type="checkbox"/> Línea		Muestra <input type="checkbox"/>

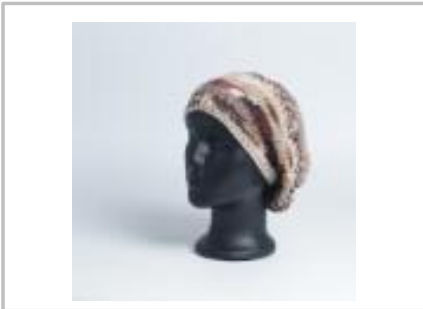
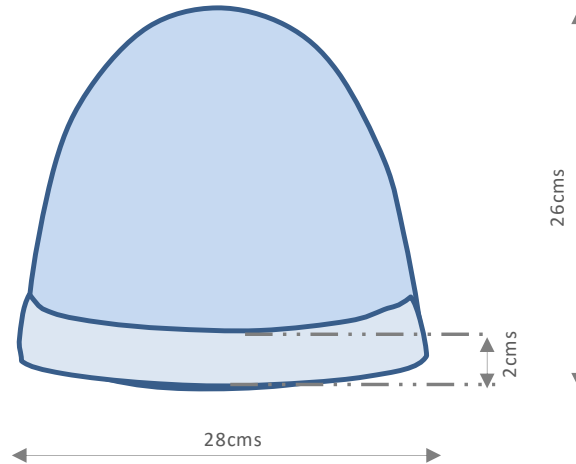

1	Gorro	Lana natural	1	100%
No	Pieza	Material	Cant	Porc%
Tabla de Componentes				

Nombre de la Pieza: Gorro Caído Franjas Matizadas Tierras		Referencia: ESC. 1:1	
Oficio: Tejidos	Técnica: Dos agujas	Materia Prima: Lana natural tipo motón	
Especificaciones Técnicas: Tejido único en dos agujas con franjas.			
Color: Tierras matizadas	Capacidad de Producción / mes: 20	Dimensiones Generales	
Peso (gr.): 64 gr	Precio Unitario: 30.000	Precio por Mayor: 25.000	
Artesana: Trinidad Castro	Departamento Cundinamarca	Municipio: Zipaquirá	
Grupo o Taller: Artesana independiente del Convenio	Centro Poblado:	<input type="checkbox"/> Resguardo <input type="checkbox"/> Localidad <input checked="" type="checkbox"/> N/A	
Certificado Hecho a mano: <input type="checkbox"/> Si <input checked="" type="checkbox"/> No	<input type="checkbox"/> Caserio <input type="checkbox"/> Vereda <input type="checkbox"/> Corregimiento		
Observaciones: Proceso de rediseño con gorras caídas. Colección de moda para el convenio con la Alcaldía de Zipaquirá 2021			Terminado En Proceso
Responsable: M.T. Claudia Helena González	Dibujante: M.T. Claudia Helena González		
Aprobado por: D.J. Samuel López	Fecha: Octubre del 2021	<input type="checkbox"/> Referentes <input checked="" type="checkbox"/> Línea	Muestra <input type="checkbox"/>

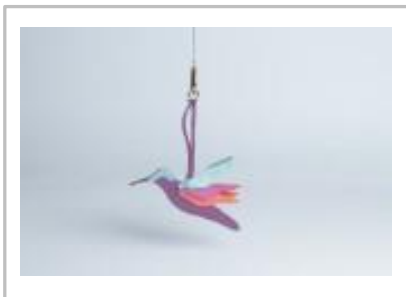

No	Pieza	Material	Cant.	Porc%
1	Colibrí	Cuero Napa y Tala	1	97%
2	Herraje	Metal	1	3%

**Tabla de Componentes**

<b>Nombre de la Pieza:</b> Llavero Colibrí Marmolado		<b>Referencia:</b>		<b>ESC. 1:1</b>	
<b>Oficio:</b> Marroquinería		<b>Técnica:</b> Corte / Pintura manual		<b>Materia Prima:</b> Retales de cuero napa y de tala	
<b>Especificaciones Técnicas:</b> Corte de piezas sobre retales de cuero. Pintado a mano tipo marmolado en ala superior. Ensamble con pegantes y anillo en metal.					
<b>Color:</b> Morado, palo de rosa y verde marmolado a mano		<b>Capacidad de Producción / mes:</b> 24		<b>Dimensiones Generales</b>	
<b>Peso (gr.):</b> 18 gr	<b>Precio Unitario:</b> 50.000	<b>Precio por Mayor:</b> 35.000	<b>Largo:</b> 16	<b>Ancho:</b> 16 cm	<b>Alto:</b> 0,5 cm
<b>Artesana:</b> Isis Bustos		<b>Teléfono:</b> 3156912858		<b>Díametro:</b>	
<b>Grupo o Taller:</b> Artesana independiente del convenio		<b>Departamento:</b> Cundinamarca		<b>Municipio:</b> Zipaquirá	
<b>Certificado Hecho a mano:</b> <input type="checkbox"/> Sí <input checked="" type="checkbox"/> No		<b>Centro Poblado:</b>		<input type="checkbox"/> Resguardo <input type="checkbox"/> Localidad <input checked="" type="checkbox"/> N/A <input type="checkbox"/> Caserío <input type="checkbox"/> Vereda <input type="checkbox"/> Corregimiento	
<b>Observaciones:</b> Proceso de rediseño incorporando técnica de marmolado en una parte del llavero. Colección de moda para el convenio con la Alcaldía de Zipaquirá 2021					
<b>Responsable:</b> M.T. Claudia Helena González		<b>Dibujante:</b> M.T. Claudia Helena González		Terminado <input type="checkbox"/> En Proceso <input type="checkbox"/>	
<b>Aprobado por:</b> D.J. Samuel López		<b>Fecha:</b> Octubre del 2021			
<input type="checkbox"/> Referentes <input checked="" type="checkbox"/> Línea <input type="checkbox"/> Muestra					

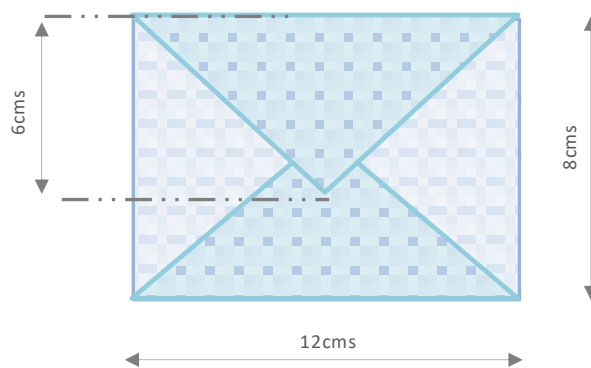

1	Colibrí	Cuero Napa y Tala	1	97%
2	Herraje	Metal	1	3%
No	Pieza	Material	Cant	Porc%
Tabla de Componentes				

Nombre de la Pieza: Monedero Sobre Marmolado		Referencia:		ESC. 1:1	
Oficio: Marroquinería		Técnica: Corte y Costura / Pintura manual		Materia Prima: Cuero napa y de tala	
Especificaciones Técnicas: Corte de piezas sobre cuero. Pintado a mano tipo marmolado en una de las piezas. Ensamble con pegantes y anillo en metal.					
Color: Lila o Verde		Capacidad de Producción / mes: 24		Dimensiones Generales	
Peso (gr.): 37 gr		Precio Unitario: 50.000		Precio por Mayor: 40.000	
Artesana: Isis Bustos		Teléfono: 3156912858		Largo:	Ancho:
Grupo o Taller: Artesana independiente del Convenio		Departamento Cundinamarca		Municipio: Zipaquirá	Alto:
Certificado Hecho a mano: <input type="checkbox"/> Si <input checked="" type="checkbox"/> No		Centro Poblado:		<input type="checkbox"/> Resguardo	<input type="checkbox"/> Localidad
				<input type="checkbox"/> Caserio	<input type="checkbox"/> Vereda
				<input type="checkbox"/> Corregimiento	<input type="checkbox"/> N/A
Observaciones: Proceso de rediseño incorporando técnica de marmolado en una parte del monedero. Colección de moda para el convenio con la AI caldiá de Zipaquirá 2021					
Responsable: M.T. Claudia Helena González		Dibujante: M.T. Claudia Helena González		<input type="checkbox"/> Referentes <input checked="" type="checkbox"/> Línea <input type="checkbox"/> Muestra <input checked="" type="checkbox"/> Terminado <input type="checkbox"/> En Proceso	
Aprobado por: D.I. Samuel López		Fecha: Octubre del 2021			



**FORMATO**  
**Ficha de Producto y Planos**  
**Técnicos Carta**

CODIGO: FORCVS14A  
 FECHA: 16 06 2014

V. 03

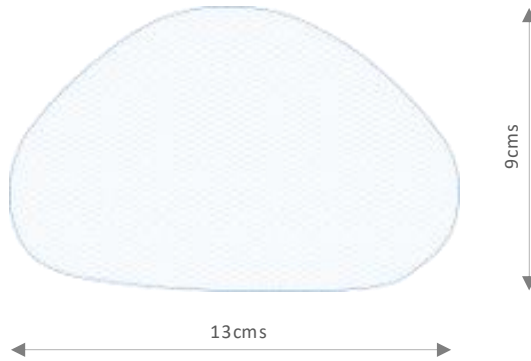

No	Pieza	Material	Cant.	Porc%
1	Portavasos	Cuero Tala	1	70%
2	Respaldo	Gamuza	1	35%

**Tabla de Componentes**

<b>Nombre de la Pieza:</b> Juego x 4 Portavasos Cuero Marmolado		<b>Referencia:</b> ESC. 1:1		
<b>Oficio:</b> Marroquinería		<b>Técnica:</b> Corte y Costura / Pintura manual		
<b>Materia Prima:</b> Cuero napa y de tala				
<b>Especificaciones Técnicas:</b> Corte de piezas sobre cuero. Pintado a mano tipo marmolado en cara superior. Respalda antideslizante en gamuza.				
<b>Color:</b> Lilas y tala natural	<b>Capacidad de Producción / mes:</b> 24		<b>Dimensiones Generales</b>	
<b>Peso (gr.):</b> 21 gr	<b>Precio Unitario:</b> 65.000 juego	<b>Precio por Mayor:</b> 48.000 juego	<b>Largo:</b> 9 cm	<b>Ancho:</b> 13 cm
<b>Artesana:</b> Isis Bustos	<b>Teléfono:</b> 3156912858		<b>Alto:</b> 0,5 cm	<b>Diámetro:</b>
<b>Grupo o Taller:</b> Artesana independiente del Convenio		<b>Departamento:</b> Cundinamarca		<b>Municipio:</b> Zipaquirá
<b>Certificado Hecho a mano:</b> <input type="checkbox"/> Si <input checked="" type="checkbox"/> No		<b>Centro Poblado:</b> <input type="checkbox"/> Resguardo <input type="checkbox"/> Localidad <input checked="" type="checkbox"/> N/A		
		<input type="checkbox"/> Caserio <input type="checkbox"/> Vereda <input type="checkbox"/> Corregimiento		
<b>Observaciones:</b> Proceso de innovación en artículo para mesa. Incorporación de técnica de marmolado. Colección de mesa para el convenio con la Alcaldía de Zipaquirá 2021				Terminado <input type="checkbox"/> En Proceso <input type="checkbox"/>
<b>Responsable:</b> M.T. Claudia Helena González		<b>Dibujante:</b> M.T. Claudia Helena González		
<b>Aprobado por:</b> D.J. Samuel López		<b>Fecha:</b> Octubre del 2021		
		<input type="checkbox"/> Referentes <input checked="" type="checkbox"/> Línea		<b>Muestra</b> <input type="checkbox"/>



**FORMATO**  
Ficha de Producto y Planos  
Técnicos Carta

CODIGO: FORCVS14A

V. 03

FECHA: 16 06 2014

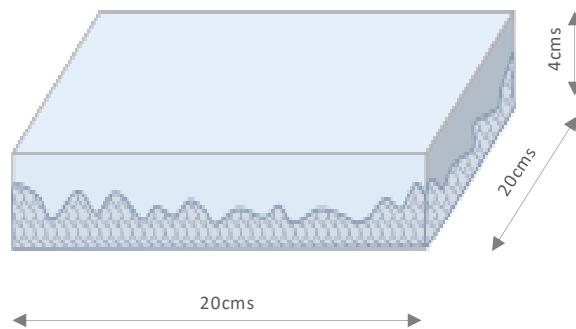

1	Tabla en sal	Roca salina	1	75%
2	Plancha o base	Metal	1	25%
<b>No</b>	<b>Pieza</b>	<b>Material</b>	<b>Cant</b>	<b>Porc%</b>
Tabla de Componentes				

Nombre de la Pieza: Plancha para asar con base		Referencia:		ESC. 1:1	
Oficio: Talla en roca de sal		Técnica: Corte y talla		Materia Prima: Roca salina y hierro	
Especificaciones Técnicas: Corte de pieza y talla en roca sal. Parrilla en metal.					
Color: Gris claro		Capacidad de Producción / mes: 20		Dimensiones Generales	
Peso (gr): 4.000 gr con base		Precio Unitario: 95.000		Precio por Mayor: 85.000	
Artesano: Ronni Edgar Martínez Parra		Teléfono: 3134241903		Largo:	Ancho:
Grupo o Taller: Artesano independiente del Convenio		Departamento Cundinamarca		20 cm	20 cm
Certificado Hecho a mano: <input checked="" type="checkbox"/> Si <input type="checkbox"/> No		Centro Poblado:		Alto:	Diametro:
				4 cm	
Observaciones: Proceso de rescate para artículo de mesa en portafolio de Artesanías de Colombia. Colección de mesa para el convenio con la Alcaldía de Zipaquirá 2021					
Responsable: M.T. Claudia Helena González				Dibujante: M.T. Claudia Helena González	
Aprobado por: D.J. Samuel López				Fecha: Octubre del 2021	
				<input type="checkbox"/> Referentes <input checked="" type="checkbox"/> Línea <input type="checkbox"/> Muestra <input checked="" type="checkbox"/> Terminado <input type="checkbox"/> En Proceso	

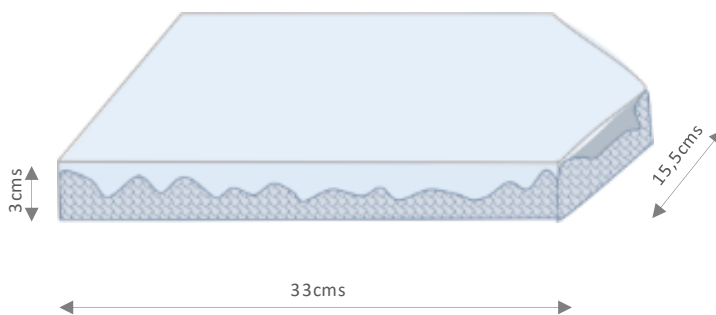

1	Tabla en sal	Roca salina	1	100%
Tabla de Componentes				
No	Pieza	Material	Cant.	Porc%

<b>Nombre de la Pieza: Laja en Roca Salina</b>		<b>Referencia:</b>		<b>ESC. 1:1</b>	
Oficio: Talla en roca de sal		Técnica: Corte y talla.		Materia Prima: Roca salina	
Especificaciones Técnicas: Corte de pieza y talla irregular en roca sal.					
Color: Gris oscuro matizado		Capacidad de Producción / mes: 15		Dimensiones Generales	
Peso (gr.): 2.940 gr	Precio Unitario: 55.000	Precio por Mayor: 50.000	Largo: 33 cm	Ancho: 15.5 cm	Alto: 3 cm
Artesano: Ronni Edgar Martínez Parra		Teléfono: 3134241903		Municipio: Zipaquirá	
Grupo o Taller: Artesano independiente del Convenio		Departamento Cundinamarca		Municipio: Zipaquirá	
Certificado/Hecho a mano: <input checked="" type="checkbox"/> Si <input type="checkbox"/> No		Centro Poblado: <input type="checkbox"/> Resguardo <input type="checkbox"/> Localidad <input checked="" type="checkbox"/> N/A <input type="checkbox"/> Caserio <input type="checkbox"/> Vereda <input type="checkbox"/> Corregimiento			
Observaciones: Proceso de rescate para artículo de mesa en portafolio de Artesanías de Colombia. Rediseño de la plancha dejando fractura en equina. Colección de mesa para el convenio con la Alcaldía de Zipaquirá 2021					Terminado <input type="checkbox"/> En Proceso <input type="checkbox"/>
Responsable: M.T. Claudia Helena González		Dibujante: M.T. Claudia Helena González			
Aprobado por: D.I. Samuel López		Fecha: Octubre del 2021		<input type="checkbox"/> Referentes <input checked="" type="checkbox"/> Línea <input type="checkbox"/> Muestra <input type="checkbox"/>	



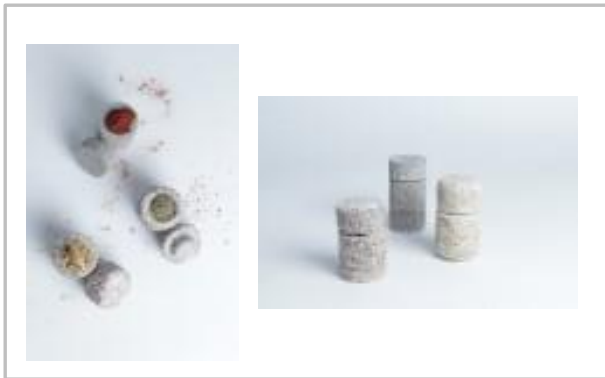
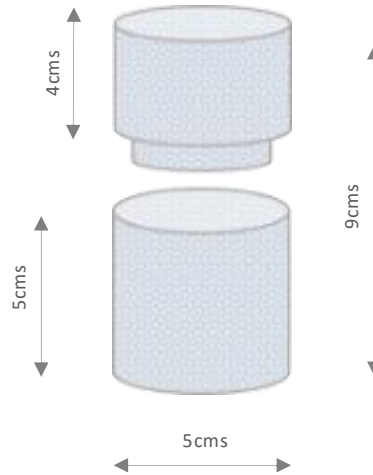

1	Polvo o borona de sal	Base y tapa	1	100%
Tabla de Componentes				
<b>No</b>	<b>Pieza</b>	<b>Material</b>	<b>Cant</b>	<b>Porc%</b>

Nombre de la Pieza: Alkimia para Condimentos		Referencia: ESC. 1:1	
Oficio: Trabajo en sal		Técnica: Aglomerado	
Materia Prima: Borona de sal		Especificaciones Técnicas: Aglomerado y molde con borona de sal.	
Color: Gamas de grises	Capacidad de Producción / mes: 15	Dimensiones Generales	
Peso (gr.): 190 gr cada uno	Precio Unitario: 20.000	Precio por Mayor: 18.000	
Artesano: Ronni Edgar Martínez Parra	Departamento Cundinamarca	Telefono: 3134241903	Municipio: Zipaquirá
Certificado Hecho a mano: <input type="checkbox"/> Si <input checked="" type="checkbox"/> No	Centro Poblado: <input type="checkbox"/> Resguardo <input type="checkbox"/> Localidad <input checked="" type="checkbox"/> N/A	<input type="checkbox"/> Caserío <input type="checkbox"/> Vereda <input type="checkbox"/> Corregimiento	
Observaciones: Proceso de rescate para artículo de mesa en portafolio de Artesanías de Colombia. Colección de mesa para el convenio con la Alcaldía de Zipaquirá 2021			Terminado <input type="checkbox"/> En Proceso <input checked="" type="checkbox"/>
Responsable: M.T. Claudia Helena González	Dibujante: M.T. Claudia Helena González		
Aprobado por: D.J. Samuel López	Fecha: Octubre del 2021	<input type="checkbox"/> Referentes <input checked="" type="checkbox"/> Línea	Muestra <input checked="" type="checkbox"/> <input type="checkbox"/>

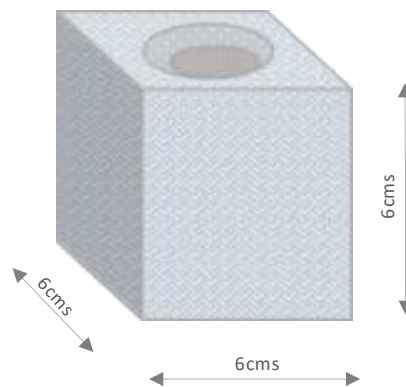

1	Especiero	Roca salina	1	100%
Tabla de Componentes				
No	Pieza	Material	Cant.	Porc%

Nombre de la Pieza: Especiero Alto en Sal		Referencia: ESC. 1:1	
Oficio: Trabajo en sal		Técnica: Corte y talla	
Materia Prima: Roca Salina		Especificaciones Técnicas: Corte de pieza y talla irregular en roca sal.	
Color: Gamas de grises	Capacidad de Producción / mes: 15		Dimensiones Generales
Peso (gr): 400 gr	Precio Unitario: 30.000	Precio por Mayor: 28.000	Largo: 6 cm
Artesano: Ronni Edgar Martínez Parra	Teléfono: 3134241903		Ancho: 6 cm
Grupo o Taller: Artesano independiente del Convenio	Departamento Cundinamarca	Municipio: Zipaquirá	
Certificado Hecho a mano: <input checked="" type="checkbox"/> Si <input type="checkbox"/> No	Centro Poblado:	<input type="checkbox"/> Resguardo <input type="checkbox"/> Localidad <input checked="" type="checkbox"/> N/A <input type="checkbox"/> Caserio <input type="checkbox"/> Vereda <input type="checkbox"/> Corregimiento	
Observaciones: Proceso de rescate para artículo de mesa en portafolio de Artesanías de Colombia. Propuesta de complementos para mesa o cocina. Colección de mesa para el convenio con la Alcaldía de Zipaquirá 2021			Terminado <input type="checkbox"/> En Proceso <input type="checkbox"/>
Responsable: M.T. Claudia Helena González	Dibujante: M.T. Claudia Helena González		
Aprobado por: D.I. Samuel López	Fecha: Octubre del 2021	<input type="checkbox"/> Referentes <input checked="" type="checkbox"/> Línea Muestra <input type="checkbox"/>	



**FORMATO**  
**Ficha de Producto y Planos**  
**Técnicos Carta**

CODIGO: FORCVS14A

V. 03

FECHA: 16 06 2014



1	Especiero	Roca salina	1	100%
No	Pieza	Material	Cant	Porc%
Tabla de Componentes				

Nombre de la Pieza: <b>Especiero Bajo en Sal</b>		Referencia: <b>ESC. 1:1</b>	
Oficio: Trabajo en sal		Técnica: Corte y talla	
Materia Prima: <b>Roca Salina</b>			
Especificaciones Técnicas: Corte de pieza y talla irregular en roca sal.			
Color: Gamas de grises		Capacidad de Producción / mes: 15	
Peso (gr): 160 gr		Precio Unitario: 30.000	
Artesano: Ronni Edgar Martínez Parra		Teléfono: 3134241903	
Grupo o Taller: Artesano independiente del Convenio		Departamento Cundinamarca	
Municipio: Zipaquirá		Resguardo <input type="checkbox"/> Localidad <input type="checkbox"/> N/A	
Certificado/Hecho a mano: <input checked="" type="checkbox"/> Si <input type="checkbox"/> No		Centro Poblado: <input type="checkbox"/> Caserío <input type="checkbox"/> Vereda <input type="checkbox"/> Corregimiento	
Observaciones: Proceso de rescate para artículo de mesa en portafolio de Artesanías de Colombia. Propuesta de complementos para mesa o cocina. Colección de mesa para el convenio con la Alcaldía de Zipaquirá 2021			
Responsable: M.T. Claudia Helena González		Dibujante: M.T. Claudia Helena González	
Aprobado por: D.I. Samuel López		Fecha: Octubre del 2021	
		<input type="checkbox"/> Referentes <input checked="" type="checkbox"/> Línea <input type="checkbox"/> Muestra <input checked="" type="checkbox"/> Terminado <input type="checkbox"/> En Proceso	



**FORMATO**  
Ficha de Producto y Planos  
Técnicos Carta

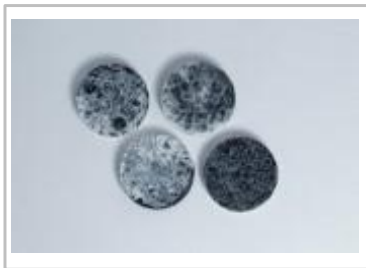
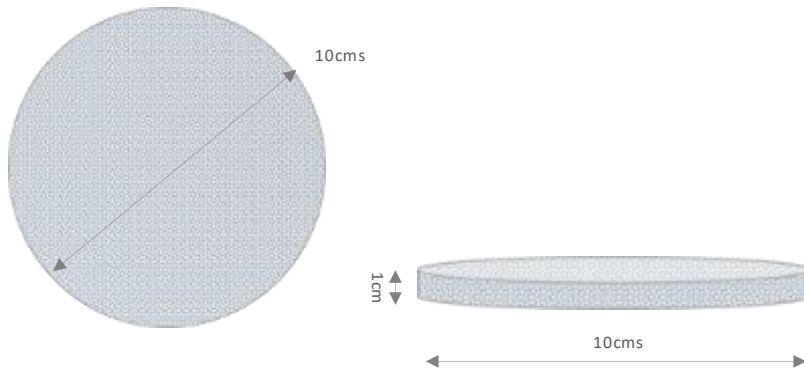

CODIGO: FORCVS14A  
FECHA: 16 06 2014

V. 03



1	Portavasos	Resina	1	99%
2	Topes	Gomas silicona o caucho	1	1%
<b>No</b>	<b>Pieza</b>	<b>Material</b>	<b>Cant.</b>	<b>Porc%</b>
<b>Tabla de Componentes</b>				

<b>Nombre de la Pieza:</b> Portavasos Resina Marmolados Juego x 4			<b>Referencia:</b>		<b>ESC. 1:1</b>	
<b>Oficio:</b> Trabajo con resinas		<b>Técnica:</b> Moldes y efectos marmolados		<b>Materia Prima:</b> Resinas		
<b>Especificaciones Técnicas:</b> Preparación de resinas y tintas para efectos marmolados. Resinado y endurecedor sobre moldes. Topes en silicona o caucho.						
<b>Color:</b> Grises marmolados		<b>Capacidad de Producción / mes:</b> 20		<b>Dimensiones Generales</b>		
<b>Peso (gr.):</b> 190 gr	<b>Precio Unitario:</b> 70.000 juego x 4 unid.	<b>Precio por Mayor:</b> 55.000 juego x 4		<b>Largo:</b> 10 cm	<b>Ancho:</b> 10 cm	<b>Alto:</b> 1 cm
<b>Artesana:</b> Graciela Pinzón Santana		<b>Teléfono:</b> 3155036057				
<b>Grupo o Taller:</b> Artesana independiente del Convenio		<b>Departamento:</b> Cundinamarca		<b>Municipio:</b> Zipaquirá		
<b>Certificado Hecho a mano:</b> <input type="checkbox"/> Sí <input checked="" type="checkbox"/> No		<b>Centro Poblado:</b>		<input type="checkbox"/> Resguardo <input type="checkbox"/> Localidad <input checked="" type="checkbox"/> N/A <input type="checkbox"/> Caserío <input type="checkbox"/> Vereda <input type="checkbox"/> Corregimiento		
<b>Observaciones:</b> Proceso de innovación en artículo para mesa e incorporando técnica de marmolado. Colección de mesa para el convenio con la Alcaldía de Zipaquirá 2021						
<b>Responsable:</b> M.T. Claudia Helena González			<b>Dibujante:</b> M.T. Claudia Helena González			
<b>Aprobado por:</b> D.J. Samuel López			<b>Fecha:</b> Octubre del 2021		<input type="checkbox"/> Referentes <input checked="" type="checkbox"/> Línea <input type="checkbox"/> Muestra <input checked="" type="checkbox"/> Terminado <input type="checkbox"/> En Proceso	

	<b>FORMATO</b>	CODIGO: FORCVS14A	V. 03	
	Ficha de Productoy Planos Técnicos Carta	FECHA: 16 06 2014		

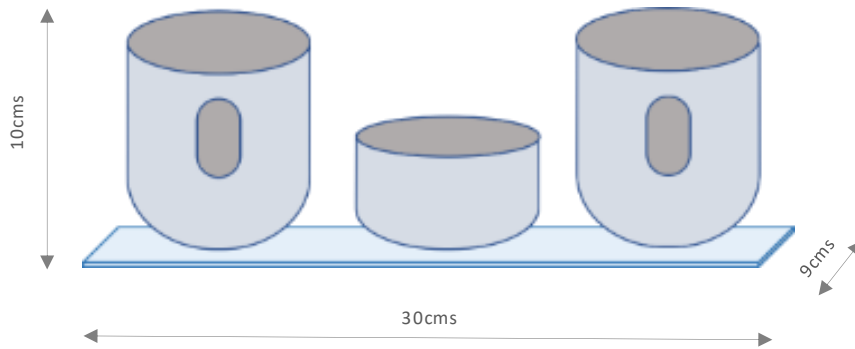

No	Pieza	Material	Cant.	Porc%
1	Portamatera	Metales - Hierro	1	100%
Tabla de Componentes				

Nombre de la Pieza: PortamaterasNido Verde Oliva		Referencia: ESC. 1:1	
Oficio: Trabajo con chatarra en Metales		Técnica: Forja y soldadura	
Materia Prima: Hierro		Especificaciones Técnicas: Corte de tanques de oxígeno, ensamble, soldadura y pintura	
Color: Verde Oliva	Capacidadde Producción / mes: 300	Dimensiones Generales	
Peso (gr.): 2.500 gr	Precio Unitario: 50.000 sin plantas	Precio por Mayor: 45.000	
Artesano: Juan Guillermo C Fuentes	Departamento Cundinamarca	Telefono: 3103169636	Municipio: Zipaquirá
Grupo o Taller: Artesano independiente del Convenio	CentroPoblado:	<input type="checkbox"/> Resguardo <input type="checkbox"/> Localidad <input type="checkbox"/> N/A <input type="checkbox"/> Caserio <input type="checkbox"/> Vereda <input type="checkbox"/> Corregimiento	
Observaciones:Proceso de innovación desde el uso de los tanques de oxígeno, planteando la realización de portamateraspara escritorio. Colección de decoración para el convenio con la Alcaldía de Zipaquirá 2021			
Responsable: M.T. Claudia Helena González	Dibujante: M.T. Claudia Helena González	<input type="checkbox"/> Referentes <input checked="" type="checkbox"/> Línea <input type="checkbox"/> Muestra <input type="checkbox"/> Terminado <input type="checkbox"/> En Proceso	
Aprobado por: D.I. Samuel López	Fecha: Octubre del 2021		



**FORMATO**  
Ficha de Producto y Planos  
Técnicos Carta

CODIGO: FORCVS14A

V. 03

FECHA: 16 06 2014

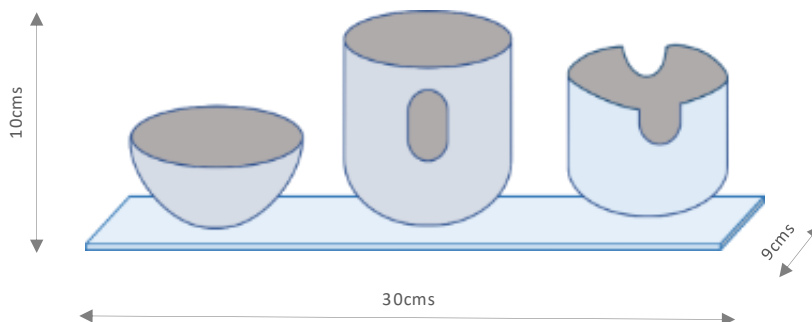

No	Pieza	Material	Cant.	Porc%
1	Portamateras	Metales - Hierro	1	100%

Tabla de Componentes

Nombre de la Pieza: Portamateras Nido Blanco		Referencia: ESC. 1:1	
Oficio: Trabajo con chatarra en Metales		Técnica: Forja y soldadura	
Materia Prima: Hierro			
Especificaciones Técnicas: Corte de tanques de oxígeno, ensamble, soldadura y pintura			
Color: Blanco semimate		Capacidad de Producción / mes: 300	
Peso (gr.): 2.500 gr		Precio Unitario: 50.000 sin plantas	
Artesano: Juan Guillermo Cifuentes		Precio por Mayor: 45.000	
Teléfono: 3103169636		Largo: 30 cm	
Grupo o Taller: Artesano independiente del Convenio		Ancho: 9 cm	
Departamento Cundinamarca		Alto: 10 cm	
Municipio: Zipaquirá		Diámetro:	
Certificado Hecho a mano: <input type="checkbox"/> Si <input checked="" type="checkbox"/> No		Centro Poblado: <input type="checkbox"/> Resguardo <input type="checkbox"/> Localidad <input checked="" type="checkbox"/> N/A	
Observaciones: Proceso de innovación desde el uso de los tanques de oxígeno, planteando la realización de portamateras para escritorio. Colección de decoración para el convenio con la Alcaldía de Zipaquirá 2021		<input type="checkbox"/> Caserío <input type="checkbox"/> Vereda <input type="checkbox"/> Corregimiento	
Responsable: M.T. Claudia Helena González		Dibujante: M.T. Claudia Helena González	
Aprobado por: D.J. Samuel López		Fecha: Octubre del 2021	
		<input type="checkbox"/> Referentes <input checked="" type="checkbox"/> Línea <input type="checkbox"/> Muestra <input type="checkbox"/> Terminado <input type="checkbox"/> En Proceso	



**FORMATO**  
Ficha de Producto y Planos  
Técnicos Carta

CODIGO: FORCVS14A

V. 03

FECHA: 16 06 2014

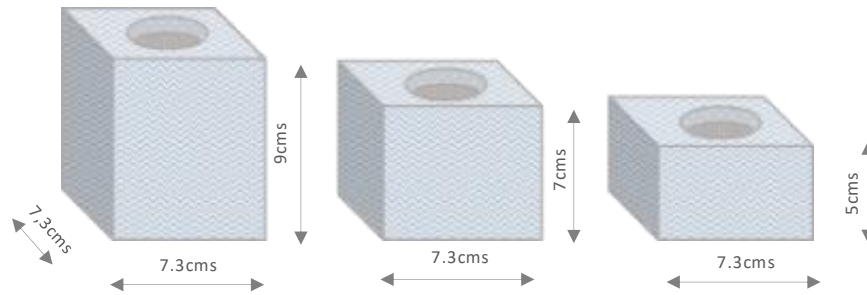

No	Pieza	Material	Cant	Porc%
1	Portavelas	Madera	1	100%

Tabla de Componentes

Nombre de la Pieza: Juego de Portavelas Grieta		Referencia: ESC. 1:1	
Oficio: Ebanisteria		Técnica: Cortes y lijado.	
Materia Prima: Madera			
Especificaciones Técnicas: Corte de madera manteniendo una parte lateral con las grietas naturales de la madera. Lijado y lacado.			
Color: Madera natural		Capacidad de Producción / mes: 5 juegos	
Peso (gr.): 1.200 gr el juego		Precio Unitario: 60.000 juego	
Artesano: Fernando Guerrero		Teléfono: 3115740817	
Grupo Taller: Artesano independiente del Convenio		Departamento Cundinamarca	
Municipio: Zipaquirá		Dimensiones Generales	
Certificado Hecho a mano: <input type="checkbox"/> Si <input checked="" type="checkbox"/> No		Centro Poblado: <input type="checkbox"/> Resguardo <input type="checkbox"/> Localidad <input checked="" type="checkbox"/> N/A	
Observaciones: Proceso de rediseño de los portavelas, introduciendo las grietas naturales de la madera. Colección de decoración para el convenio con la Alcaldía de Zipaquirá 2021.		<input type="checkbox"/> Caserio <input type="checkbox"/> Vereda <input type="checkbox"/> Corregimiento	
Responsable: M.T. Claudia Helena González		Dibujante: M.T. Claudia Helena González	
Aprobado por: D.J. Samuel López		Fecha: Octubre del 2021	
		<input type="checkbox"/> Referentes <input checked="" type="checkbox"/> Línea <input type="checkbox"/> Muestra	

Terminado   
En Proceso



**FORMATO**  
**Ficha de Productoy Planos**  
**Técnicos Carta**

CODIGO: FORCVS14A

V. 03

FECHA: 16 06 2014



No	Pieza	Material	Cant.	Porc%
1	Funda	Alpaca Baby	1	100%
Tabla de Componentes				

<b>Nombre de la Pieza:</b> Funda en Baby Alpaca		<b>Referencia:</b> ESC. 1:1	
<b>Oficio:</b> Tejeduría		<b>Técnica:</b> Telar	
<b>Materia Prima:</b> Baby Alpaca			
<b>Especificaciones Técnicas:</b> Urdido unicolor crudo en telar de marcos. Tejido en verde con efectos de picado.			
<b>Color:</b> Marfil crema y Verde Oliva oscuro		<b>Capacidad de Producción / mes:</b> 8	
<b>Peso (gr):</b> 230 gr	<b>Precio Unitario:</b> 85.000	<b>Precio por Mayor:</b> 80.000	<b>Dimensiones Generales</b>
<b>Artesana:</b> Dadis Eugenia Mosquera		<b>Teléfono:</b> 3152201336	<b>Largo:</b> 76 cm
<b>Grupo o Taller:</b> Artesana independiente del Convenio		<b>Departamento:</b> Cundinamarca	<b>Ancho:</b> 45 cm
<b>Municipio:</b> Zipaquirá		<b>Centro Poblado:</b>	<b>Alto:</b>
<b>Certificado Hecho a mano:</b> <input type="checkbox"/> Si <input checked="" type="checkbox"/> No		<input type="checkbox"/> Resguardo <input type="checkbox"/> Localidad <input checked="" type="checkbox"/> N/A	<b>Diámetro:</b>
		<input type="checkbox"/> Caserio <input type="checkbox"/> Vereda <input type="checkbox"/> Corregimiento	
<b>Observaciones:</b> Proceso de rediseño en artículos para la cama, a partir de los tejidos que realiza la artesana, incorporando colores de la colección. Colección de decoración para el convenio con la Alcaldía de Zipaquirá 2021.			Terminado <input type="checkbox"/> En Proceso <input type="checkbox"/>
<b>Responsable:</b> M.T. Claudia Helena González		<b>Dibujante:</b> M.T. Claudia Helena González	
<b>Aprobado por:</b> D.I. Samuel López		<b>Fecha:</b> Octubre del 2021	
			<input type="checkbox"/> Referentes <input checked="" type="checkbox"/> Línea <input type="checkbox"/> Muestra





**FORMATO**  
**Ficha de Producto y Planos**  
**Técnicos Carta**

CODIGO: FORCVS14A

V. 03

FECHA: 16 06 2014

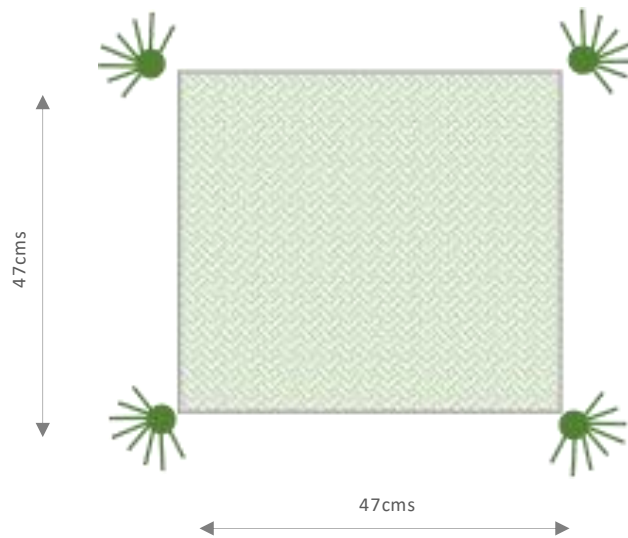

No	Pieza	Material	Cant.	Porc%
1	Cojín	Alpaca Baby	1	100%
Tabla de Componentes				

Nombre de la Pieza: Cojín en Baby Alpaca		Referencia:		ESC. 1:1	
Oficio: Tejeduría		Técnica: Telar		Materia Prima: Baby alpaca	
Especificaciones Técnicas: Urdido unicolor crudo en telar de marcos. Tejido en curdo con efectos de picado. Armado y cosido. Pompones en verde oliva osc uro.					
Color: Marfil crema y Verde Oliva oscuro en pompones.		Capacidadde Producción / mes: 8		Dimensiones Generales	
Peso (gr.): 160 gr	Precio Unitario: 75.000	Precio por Mayor: 70.000	Largo:	Ancho:	Alto:
Artesana: Dadis Eugenia Mosquera		Teléfono: 3152201336		47 cm	47 cm
Grupo o Taller: Artesana independiente del Convenio		Departamento Cundinamarca		Municipio: Zipaquirá	
Certificado/Hecho a mano: <input type="checkbox"/> Si <input checked="" type="checkbox"/> No		Centro Poblado:		<input type="checkbox"/> Resguardo <input type="checkbox"/> Localidad <input checked="" type="checkbox"/> N/A <input type="checkbox"/> Caserio <input type="checkbox"/> Vereda <input type="checkbox"/> Corregimiento	
Observaciones: Proceso de rediseño en artículos para la cama, a partir de los tejidos que realiza la artesana, incorporando colores de la colección. Colección de decoración para el convenio con la Alcaldía de Zipaquirá 2021.					
Responsable M.T. Claudia Helena González			Dibujante: M.T. Claudia Helena González		
Aprobado por: D.I. Samuel López			Fecha: Octubre del 2021		
			<input type="checkbox"/> Referentes <input checked="" type="checkbox"/> L.inea <input type="checkbox"/> Muestra		
			Terminado <input type="checkbox"/> En Proceso <input type="checkbox"/>		

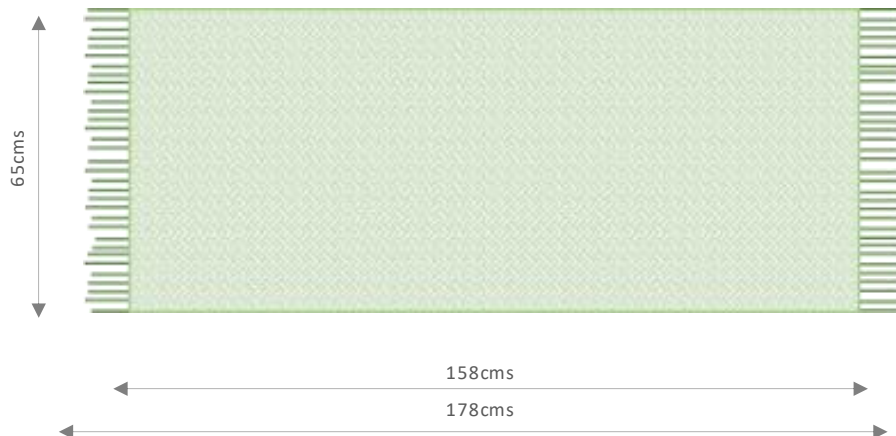

No	Pieza	Material	Cant.	Porc%
1	Cojín	Alpaca	1	100%
Tabla de Componentes				

Nombre de la Pieza: Throw Alpaca		Referencia: ESC. 1:1	
Oficio: Tejeduría		Técnica: Telar	
Materia Prima: Alpaca			
Especificaciones Técnicas: Urdido unicolor en verde oliva en telar de marcos. Tejido en crudo con efectos de picado. Fleclos de la urdimbre.			
Color: Verde Oliva y marfil		Capacidad de Producción / mes: 8	
Peso (gr.): 420 gr		Precio Unitario: 220.000	
Precio por Mayor: 210.000		Dimensiones Generales	
Artesana: Dadis Eugenia Mosquera		Teléfono: 3152201336	
Grupo o Taller: Artesana independiente del Convenio		Departamento Cundinamarca	
Municipio: Zipaquirá			
Certificado/Hecho a mano: <input type="checkbox"/> Si <input checked="" type="checkbox"/> No		Centro Poblado: <input type="checkbox"/> Resguardo <input type="checkbox"/> Localidad <input checked="" type="checkbox"/> N/A	
		<input type="checkbox"/> Caserío <input type="checkbox"/> Vereda <input type="checkbox"/> Corregimiento	
Observaciones: Proceso de rediseño en artículos para la cama, a partir de los tejidos que realiza la artesana, incorporando colores de la colección. Colección de decoración para el convenio con la Alcaldía de Zipaquirá 2021.			
Responsable: M.T. Claudia Helena González		Dibujante: M.T. Claudia Helena González	
Aprobado por: D.J. Samuel López		Fecha: Octubre del 2021	
		<input type="checkbox"/> Referentes <input checked="" type="checkbox"/> Línea <input type="checkbox"/> Muestra	
		<input checked="" type="checkbox"/> Terminado <input type="checkbox"/> En Proceso	



**FORMATO**  
Ficha de Producto y Planos  
Técnicos Carta

CODIGO: FORCVS14A

V. 03

FECHA: 16 06 2014

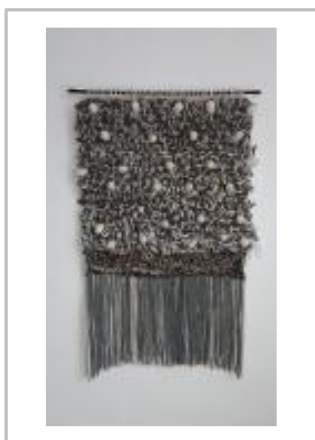

1	Urdido	Hilaza de algodón	1	36%
2	Trama	Lana motón natural	1	60%
3	Bolitas	Capullos de seda	1	4%
<b>No</b>	<b>Pieza</b>	<b>Material</b>	<b>Cant.</b>	<b>Porc%</b>
<b>Tabla de Componentes</b>				

Nombre de la Pieza: Tapiz Capullos Atardecer		Referencia:		ESC. 1:1	
Oficio: Tejeduría		Técnica: Telar		Materia Prima: Algodón, lana y capullos de seda	
Especificaciones Técnicas: Urdido en hilaza. Tramado con argollados. Acabado parte inferior. Desmonte y corte de mechas. Cosido de capullos.					
Color: Grises ratón y crudos		Capacidad de Producción / mes: 4		Dimensiones Generales	
Peso (gr.): 400 gr		Precio Unitario: 100.000		Precio por Mayor: 95.000	
Artesana: Mónica Guacaneme Gámez		Teléfono: 3223879365		Largo:	Ancho:
Grupo o Taller: Artesana independiente del Convenio		Departamento Cundinamarca		80 cm	40 cm
Centro Poblado:		Municipio: Zipaquirá		Alto:	Díametro:
Certificado Hecho a mano: <input type="checkbox"/> Si <input checked="" type="checkbox"/> No		<input type="checkbox"/> Resguardo <input type="checkbox"/> Localidad <input checked="" type="checkbox"/> N/A		<input type="checkbox"/> Caserio <input type="checkbox"/> Vereda <input type="checkbox"/> Corregimiento	
Observaciones: Proceso de creación en tapices. Colección de decoración para el convenio con la Alcaldía de Zipaquirá 2021.					
Responsable: M.T. Claudia Helena González			Dibujante: M.T. Claudia Helena González		
Aprobado por: D.I. Samuel López			Fecha: Octubre del 2021		
			<input type="checkbox"/> Referentes <input checked="" type="checkbox"/> Línea <input type="checkbox"/> Muestra <input checked="" type="checkbox"/> Terminado <input type="checkbox"/> En Proceso		



**FORMATO**  
Fichade Productoy Planos  
Técnicos Carta

CODIGO: FORCVS14A

V. 03

FECHA: 16 06 2014

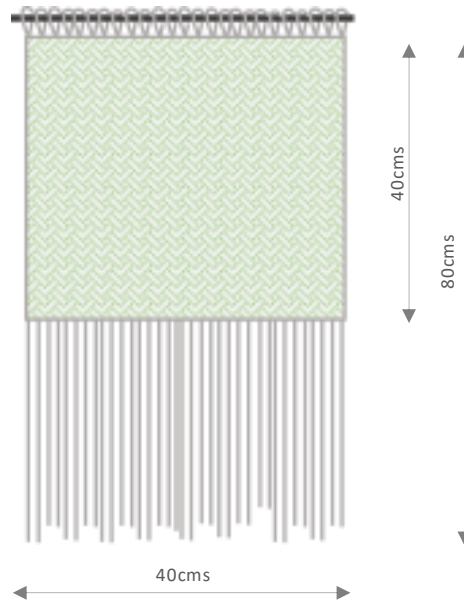

1	Urdido	Hilaza de algodón	1	36%
2	Trama	Lana fantasía industrial	1	60%
3	Bolitas	Capullos de seda	1	4%
No	Pieza	Material	Cant.	Porc%
Tabla de Componentes				

Nombre de la Pieza: Tapiz Capullos Amanecer		Referencia:		ESC. 1:1	
Oficio: Tejeduría		Técnica: Telar		Materia Prima: Algodón, lana y capullos de seda	
Especificaciones Técnicas: Urdido en hilaza. Tramado con argollados. Acabado parte inferior. Desmonte y corte de mechas. Cosido de capullos.					
Color: Grises ratón y crudos		Capacidad de Producción / mes: 4		Dimensiones Generales	
Peso (gr.): 400 gr		Precio Unitario: 120.000		Precio por Mayor: 115.000	
Artesana: Mónica Guacaneme Gámez		Teléfono: 3223879365		Largo:	Ancho:
Grupo o Taller: Artesana independiente del Convenio		Departamento Cundinamarca		80 cm	40 cm
Municipio: Zipaquirá		Centro Poblado:		Alto:	Dímetro:
Certificado Hecho a mano: <input type="checkbox"/> Si <input checked="" type="checkbox"/> No		<input type="checkbox"/> Resguardo <input type="checkbox"/> Localidad <input checked="" type="checkbox"/> N/A		4 cm	
		<input type="checkbox"/> Caserio <input type="checkbox"/> Vereda <input type="checkbox"/> Corregimiento			
Observaciones: Proceso de creación en tapices. Colección de decoración para el convenio con la Alcaldía de Zipaquirá 2021.					
Responsable: M.T. Claudia Helena González		Dibujante: M.T. Claudia Helena González		Terminado <input type="checkbox"/> En Proceso <input type="checkbox"/>	
Aprobado por: D.I. Samuel López		Fecha: Octubre del 2021			
				<input type="checkbox"/> Referentes <input checked="" type="checkbox"/> Línea <input type="checkbox"/> Muestra <input type="checkbox"/>	



**FORMATO**  
**Ficha de Productoy Planos**  
**Técnicos Carta**

CODIGO: FORCVS14A

V. 03

FECHA: 16 06 2014



FRENTE

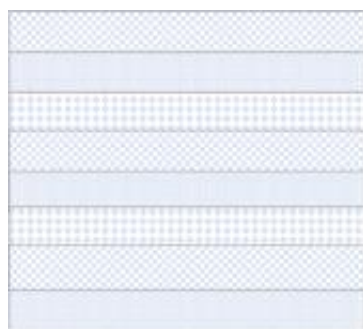

40 cms

40cms

REVÈS

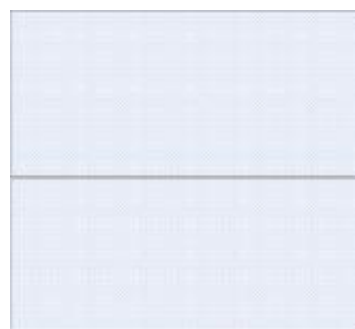

22 cms



No	Pieza	Material	Cant	Porc%
1	Cojín	Lanas Industriales	1	100%
Tabla de Componentes				

Nombre de la Pieza: Cojín Atardecer en Azules		Referencia:		ESC. 1:1			
Oficio: Tejidos		Técnica: Dos agujas Materia Prima:					
Especificaciones Técnicas: Tejido en una sola pieza, manejando franjas alternas en color y toque de amarillo. Relleno siliconado (opcional).							
Color: Azules, gris, blanco y amarillo.		Capacidad de Producción / mes: 6			Dimensiones Generales		
Peso (gr): 450 gr	Precio Unitario: 60.000	Precio por Mayor: 55.000		Largo:	Ancho:	Alto:	Díametro:
Artesana: Mónica Rodríguez Olaya		Teléfono: 3002188848		40 cm	40 cm		
Grupo o Taller: Artesana independiente del Convenio		Departamento Cundinamarca		Municipio: Zipaquirá			
Certificado Hecho a mano: <input type="checkbox"/> Sí <input checked="" type="checkbox"/> No		Centro Poblado:		<input type="checkbox"/> Resguardo <input type="checkbox"/> Localidad <input checked="" type="checkbox"/> N/A			
				<input type="checkbox"/> Caserío <input type="checkbox"/> Vereda <input type="checkbox"/> Corregimiento			
Observaciones: Proceso de innovación en artículos para decoración de sala o alcoba. Se desarrolló un patrón en color y texturas para la colección. Colección decoración infantil y juvenil para el convenio con la Alcaldía de Zipaquirá 2021.							
Responsable: M.T. Claudia Helena González				Dibujante: M.T. Claudia Helena González			
Aprobado por: D.I. Samuel López		Fecha: Octubre del 2021		<input type="checkbox"/> Referentes <input checked="" type="checkbox"/> Línea		Muestra <input checked="" type="checkbox"/> Terminado <input type="checkbox"/> En Proceso	



**FORMATO**  
Ficha de Productoy Planos  
Técnicos Carta

CODIGO: FORCVS14A

V. 03

FECHA: 16 06 2014



FRENTE

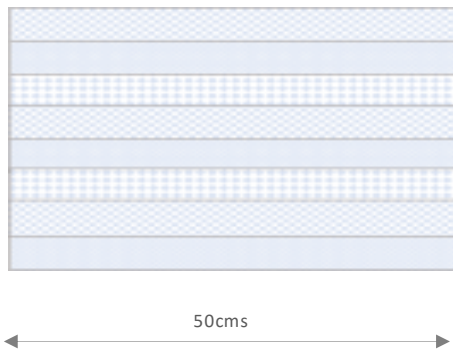

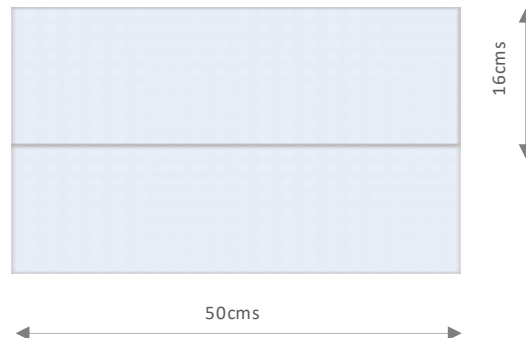

REVÈS



No	Pieza	Material	Cant	Porc%
1	Cojín	Lanas Industriales	1	100%
Tabla de Componentes				

Nombre de la Pieza: Cojín Riñonera Atardecer en Azules		Referencia:		ESC. 1:1	
Oficio: Tejidos		Técnica: Dos agujas Materia Prima:			
Especificaciones Técnicas: Tejido en una sola pieza, manejando franjas alternas en color y toque de amarillo. Relleno siliconado (opcional).					
Color: Azules, gris, blanco y amarillo.		Capacidad de Producción / mes: 6		Dimensiones Generales	
Peso (gr.): 300 gr	Precio Unitario: 45.000	Precio por Mayor: 40.000	Largo: 50 cm	Ancho: 28 cm	Alto: Diámetro:
Artesana: Mónica Rodríguez Olaya		Teléfono: 3002188848		Municipio: Zipaquirá	
Grupo o Taller: Artesana independiente del Convenio		Departamento Cundinamarca		Municipio: Zipaquirá	
Certificado/Hecho a mano: <input type="checkbox"/> Sí <input checked="" type="checkbox"/> No		Centro Poblado: <input type="checkbox"/> Resguardo <input type="checkbox"/> Localidad <input checked="" type="checkbox"/> N/A <input type="checkbox"/> Caserío <input type="checkbox"/> Vereda <input type="checkbox"/> Corregimiento			
Observaciones: Proceso de innovación en artículos para decoración de sala o alcoba. Se desarrolló un patrón en color y texturas para la colección. Colección decoración infantil y juvenil para el convenio con la Alcaldía de Zipaquirá 2021.					Terminado <input type="checkbox"/> En Proceso <input type="checkbox"/>
Responsable: M.T. Claudia Helena González		Dibujante: M.T. Claudia Helena González			
Aprobado por: D.I. Samuel López		Fecha: Octubre del 2021		<input type="checkbox"/> Referentes <input checked="" type="checkbox"/> Línea Muestra <input checked="" type="checkbox"/>	

	<b>FORMATO</b>	CODIGO: FORCVS14A	V. 03	
	Ficha de Productoy Planos Técnicos Carta	FECHA: 16 06 2014		

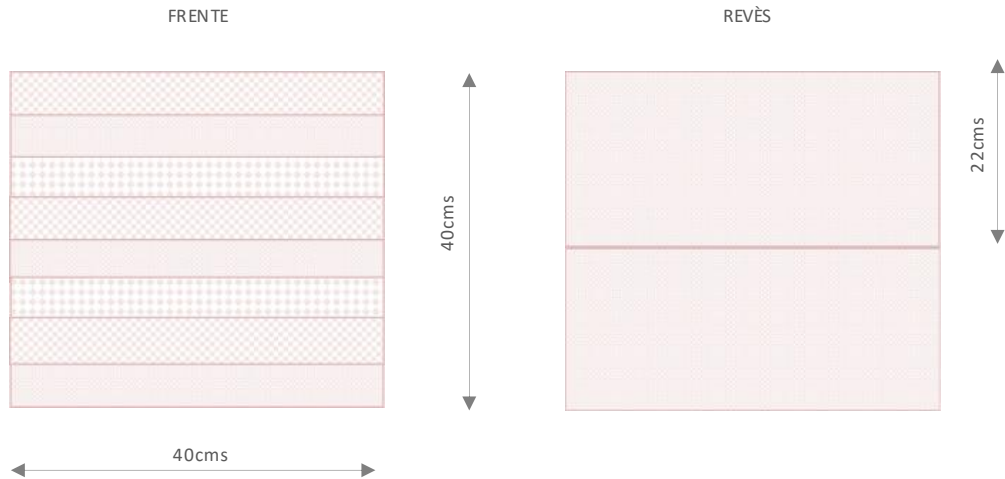

No	Pieza	Material	Cant.	Porc%
1	Cojín	Lanas Industriales	1	100%
Tabla de Componentes				

Nombre de la Pieza: Cojín Atardecer en Rosas		Referencia:		ESC. 1:1	
Oficio: Tejidos		Técnica: Dos agujas Materia Prima:			
Especificaciones Técnicas: Tejido en una sola pieza, manejando franjas alternas en color y toque de blanco. Relleno siliconado (opcional).					
Color: Vinotinto, rosas y blanco		Capacidadde Producción / mes: 6		Dimensiones Generales	
Peso (gr.): 450 gr	Precio Unitario: 60.000	Precio por Mayor: 55.000	Largo:	Ancho:	Alto:
Artesana: Mónica Rodríguez Olaya		Teléfono: 3002188848		40 cm	40 cm
Grupo o Taller: Artesana independiente del Convenio		Departamento Cundinamarca		Municipio: Zipaquirá	
CertificadoHecho a mano: <input type="checkbox"/> Si <input checked="" type="checkbox"/> No		CentroPoblado: <input type="checkbox"/> Resguardo <input type="checkbox"/> Localidad <input checked="" type="checkbox"/> N/A			
		<input type="checkbox"/> Caserio <input type="checkbox"/> Vereda <input type="checkbox"/> Corregimiento			
Observaciones:Proceso de innovación en artículos para decoración de sala o alcoba. Se desarrolló un patrón en color y texturas para la colección. Colección decoración infantil y juvenil para el convenio con la Alcaldía de Zipaquirá 2021.					Terminado <input type="checkbox"/> En Proceso <input checked="" type="checkbox"/>
Responsable: M.T. Claudia Helena González		Dibujante: M.T. Claudia Helena González			
Aprobado por: D.I. Samuel López		Fecha: Octubre del 2021		<input type="checkbox"/> Referentes <input checked="" type="checkbox"/> Línea Muestra <input type="checkbox"/>	



**FORMATO**  
Ficha de Producto y Planos  
Técnicos Carta

CODIGO: FORCVS14A

V. 03

FECHA: 16 06 2014



FRENTE

REVÉS

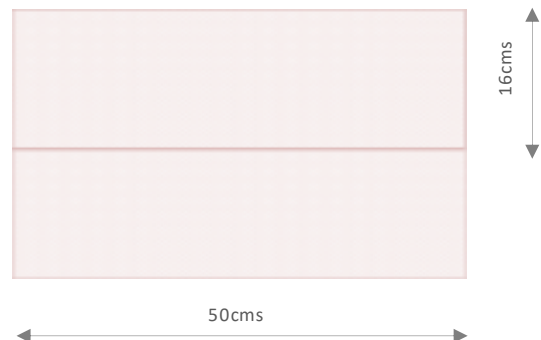
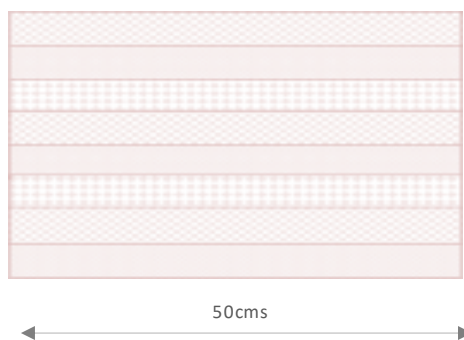

No	Pieza	Material	Cant.	Porc%
1	Cojin	Lanas Industriales	1	100%
Tabla de Componentes				

Nombre de la Pieza: Cojín Riñonera Atardecer en Rosas		Referencia:		ESC. 1:1	
Oficio: Tejidos		Técnica: Dos agujas Materia Prima:			
Especificaciones Técnicas: Tejido en una sola pieza, manejando franjas alternas en color y toque de blanco. Relleno siliconado (opcional).					
Color: Vinotinto, rosas y blanco		Capacidad de Producción / mes: 6		Dimensiones Generales	
Peso (gr.): 300 gr	Precio Unitario: 45.000	Precio por Mayor: 40.000	Largo:	Ancho:	Alto:
Artesana: Mónica Rodríguez Olaya		Teléfono: 3002188848		50 cm	28 cm
Grupo o Taller: Artesana independiente del Convenio		Departamento Cundinamarca		Municipio: Zipaquirá	
Certificado/Hecho a mano: <input type="checkbox"/> Si <input checked="" type="checkbox"/> No		Centro Poblado: <input type="checkbox"/> Resguardo <input type="checkbox"/> Localidad <input checked="" type="checkbox"/> N/A			
		<input type="checkbox"/> Caserio <input type="checkbox"/> Vereda <input type="checkbox"/> Corregimiento			
Observaciones: Proceso de innovación en artículos para decoración de sala o alcoba. Se desarrolló un patrón en color y texturas para la colección. Colección decoración infantil y juvenil para el convenio con la Alcaldía de Zipaquirá 2021.					Terminado <input type="checkbox"/> En Proceso <input checked="" type="checkbox"/>
Responsable: M.T. Claudia Helena González		Dibujante: M.T. Claudia Helena González			
Aprobado por: D.I. Samuel López		Fecha: Octubre del 2021		<input type="checkbox"/> Referentes <input checked="" type="checkbox"/> Línea Muestra <input checked="" type="checkbox"/>	





**FORMATO**  
Ficha de Productoy Planos  
Técnicos Carta

CODIGO: FORCVS14A

V. 03

FECHA: 16 06 2014

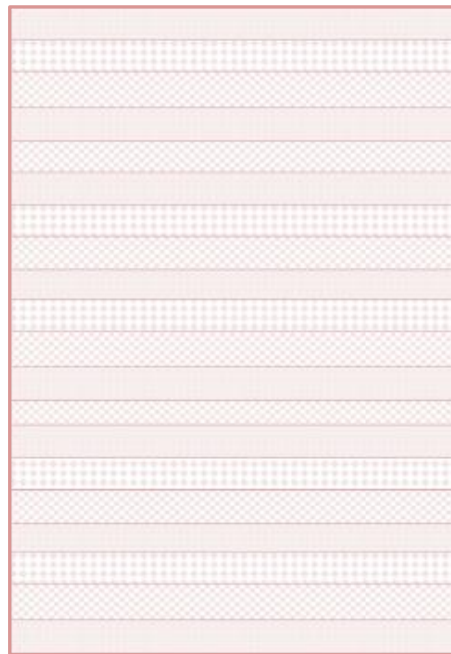

150cms

110cms



No	Pieza	Material	Cant	Porc%
1	Cobija	Lanas Industriales	1	100%
Tabla de Componentes				

Nombre de la Pieza: Cobija Atardecer en Rosas		Referencia:		ESC. 1:1	
Oficio: Tejidos		Técnica: Dos agujas Materia Prima:			
Especificaciones Técnicas: Tejido en una sola pieza, manejando franjas alternas en color y toques de blanco.					
Color: Vinotinto, rosas y blanco		Capacidad de Producción / mes: 6		Dimensiones Generales	
Peso (gr.): 750 gr	Precio Unitario: 150.000	Precio por Mayor: 140.000	Largo: 150 cm	Ancho: 110 cm	Alto: Diámetro:
Artesana: Mónica Rodríguez Olaya		Teléfono: 3002188848		Municipio: Zipaquirá	
Grupo o Taller: Artesana independiente del Convenio		Departamento Cundinamarca		Centro Poblado: <input type="checkbox"/> Resguardo <input type="checkbox"/> Localidad <input type="checkbox"/> N/A <input type="checkbox"/> Caserío <input type="checkbox"/> Vereda <input type="checkbox"/> Corregimiento	
Certificado/Hecho a mano: <input type="checkbox"/> Si <input checked="" type="checkbox"/> No		Observaciones: Proceso de innovación en artículos para decoración de sala o alcoba. Se desarrolló un patrón en color y texturas para la colección. Colección decoración infantil y juvenil para el convenio con la Alcaldía de Zipaquirá 2021.			
Responsable: M.T. Claudia Helena González		Dibujante: M.T. Claudia Helena González		Terminado <input checked="" type="checkbox"/> En Proceso <input type="checkbox"/>	
Aprobado por: D.I. Samuel López		Fecha: Octubre del 2021			



**FORMATO**  
**Ficha de Productoy Planos**  
**Técnicos Carta**

CODIGO: FORCVS14A

V. 03

FECHA: 16 06 2014

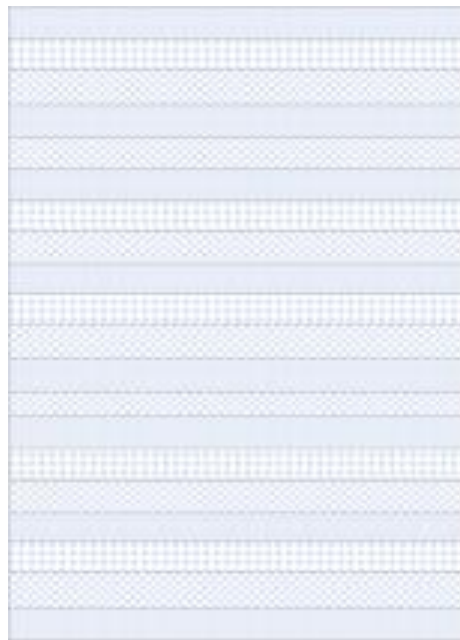

150cms

110cms



1	Cojín	Lanas Industriales	1	100%
<b>No</b>	<b>Pieza</b>	<b>Material</b>	<b>Cant.</b>	<b>Porc%</b>
<b>Tabla de Componentes</b>				

Nombre de la Pieza: Cobjia Atardecer en Azules		Referencia: ESC. 1:1	
Oficio: Tejidos		Técnica: Dos agujas Materia Prima:	
Especificaciones Técnicas: Tejido en una sola pieza, manejando franjas alternas en color y toques de amarillo.			
Color: Azules, gris, blanco y amarillo.		Capacidadde Producción / mes: 6	
Peso (gr.): 750 gr		Precio Unitario: 150.000	
Artesana: Mónica Rodríguez Olaya		Teléfono: 3002188848	
Grupo o Taller: Artesana independiente del Convenio		Departamento Cundinamarca	
CertificadoHechoa mano: <input type="checkbox"/> Si <input checked="" type="checkbox"/> No		CentroPoblado: <input type="checkbox"/> Resguardo <input type="checkbox"/> Localidad <input checked="" type="checkbox"/> N/A	
Municipio: Zipaquirá		<input type="checkbox"/> Caserio <input type="checkbox"/> Vereda <input type="checkbox"/> Corregimiento	
Observaciones:Proceso de innovación en artículos para decoración de sala o alcoba. Se desarrolló un patrón en color y texturas para la colección. Colección decoración infantil y juvenil para el convenio con la Alcaldía de Zipaquirá 2021.			
Responsable: M.T. Claudia Helena González		Dibujante: M.T. Claudia Helena González	
Aprobado por: D.I. Samuel López		Fecha: Octubre del 2021	
		<input type="checkbox"/> Referentes <input checked="" type="checkbox"/> Línea <input type="checkbox"/> Muestra <input checked="" type="checkbox"/> Terminado <input type="checkbox"/> En Proceso	



**FORMATO**  
**Ficha de Producto y Planos**  
**Técnicos Carta**

CODIGO: FORCVS14A  
 V. 03  
 FECHA: 16 06 2014

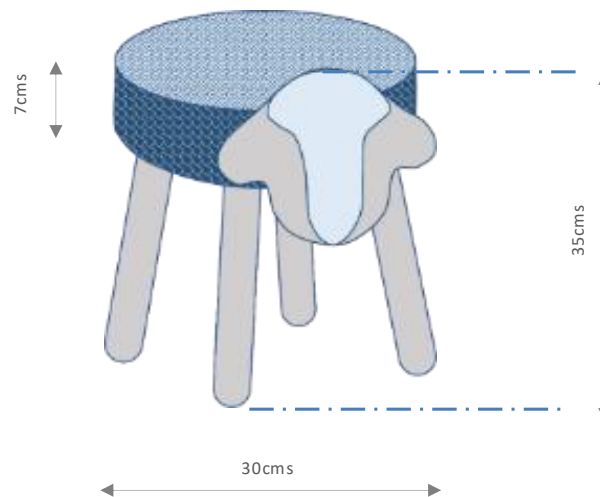

1	Butaco	Madera	6	72 %
2	Cojín tejido	Lana industrial	1	25 %
3	SopORTE cojín	Espuma	1	3 %
No	Pieza	MATERIAL	Cant.	Porc%

Tabla de Componentes

Nombre de la Pieza: Butaco Oveja Atardecer en Azules		Referencia: ESC. 1:1	
Oficio: Ebanistería y Tejidos		Técnica: Talla y Crochet	
Materia Prima: Lanas Acrilica			
Especificaciones Técnicas: Se hace el butaco tradicional que viene trabajando la pareja de artesanos. Se realiza el molde de la cabeza, se corta en madera y se talla. Se une la cabeza al butaco con ensamble. Se corta la espuma para el asiento. Se teje en crochet la cubierta del cojín y se forra a la espuma.			
Color: Madera, azules, grises y amarillo.		Capacidad de Producción / mes: 6	
Peso (gr.): 1200 gr		Precio Unitario: 130.000	
Artesana: Gloria Ahumada & Fernando Guerrero		Teléfono: 3124077019	
Grupo o Taller: Pareja de artesanos del Convenio		Departamento Cundinamarca	
Municipio: Zipaquirá		Centro Poblado:	
Certificado Hecho a mano: <input type="checkbox"/> Si <input checked="" type="checkbox"/> No		<input type="checkbox"/> Resguardo <input type="checkbox"/> Localidad <input checked="" type="checkbox"/> N/A <input type="checkbox"/> Caserio <input type="checkbox"/> Vereda <input type="checkbox"/> Corregimiento	
Observaciones: Proceso de diversificación a partir de los butacos y las ovejas para pesebre que venían trabajando. Colección decoración infantil y juvenil para el convenio con la Alcaldía de Zipaquirá 2021.			
Responsable: M.T. Claudia Helena González		Dibujante: M.T. Claudia Helena González	
Aprobado por: D.J. Samuel López		Fecha: Octubre de 2021	
		<input type="checkbox"/> Referentes <input checked="" type="checkbox"/> Línea <input type="checkbox"/> Muestra <input type="checkbox"/>	

Subgerencia de Desarrollo

FORCVS14A Formato ISO V03 Ficha de Producto y Planos Técnicos Carta.cdr



**FORMATO**  
Ficha de Producto y Planos  
Técnicos Carta

CODIGO: FORCVS14A

V. 03

FECHA: 16 06 2014

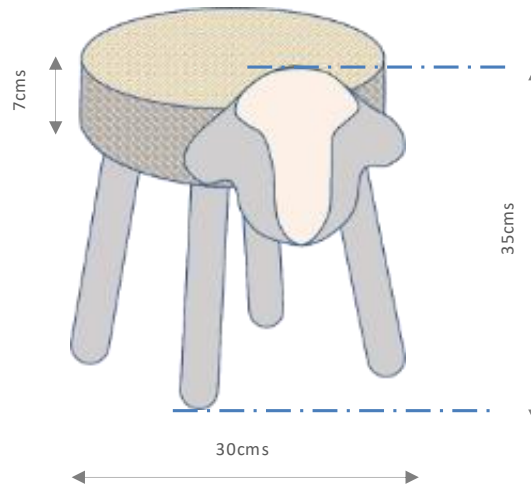

1	Butaco	Madera	6	72 %
2	Cojín tejido	Lana industrial	1	25 %
3	Soporte cojín	Espuma	1	3 %
No	Pieza	Material	Cant.	Porc%
Tabla de Componentes				

Nombre de la Pieza: Butaco Oveja Atardecer Blanco		Referencia: ESC. 1:1	
Oficio: Ebanistería y Tejidos		Técnica: Talla y Crochet	
Materia Prima: Lanas Acrílica			
Especificaciones Técnicas: Se hace el butaco tradicional que viene trabajando la pareja de artesanos. Se realiza el molde de la cabeza, se corta en madera y se talla. Se une la cabeza al butaco con ensamble. Se corta la espuma para el asiento. Se teje en crochet la cubierta del cojín y se forra a la espuma.			
Color: Madera y marfil.		Capacidad de Producción / mes: 6	
Peso (gr.): 1200 gr		Precio Unitario: 130.000	
Artesana: Gloria Ahumada & Fernando Guerrero		Teléfono: 3124077019	
Grupo o Taller: Pareja de artesanos del Convenio		Departamento Cundinamarca	
Municipio: Zipaquirá		Centro Poblado:	
Certificado Hecho a mano: <input type="checkbox"/> Si <input checked="" type="checkbox"/> No		<input type="checkbox"/> Resguardo <input type="checkbox"/> Localidad <input checked="" type="checkbox"/> N/A	
Observaciones: Proceso de diversificación a partir de los butacos y las ovejas para pesebre que venían trabajando. Colección decoración infantil y juvenil para el convenio con la Alcaldía de Zipaquirá 2021.		<input type="checkbox"/> Caserío <input type="checkbox"/> Vereda <input type="checkbox"/> Corregimiento	
Responsable: M.T. Claudia Helena González		Dibujante: M.T. Claudia Helena González	
Aprobado por: D.J. Samuel López		Fecha: Octubre del 2021	
		<input type="checkbox"/> Referentes <input checked="" type="checkbox"/> Línea	
		Muestra <input checked="" type="checkbox"/> Terminado <input type="checkbox"/> En Proceso	

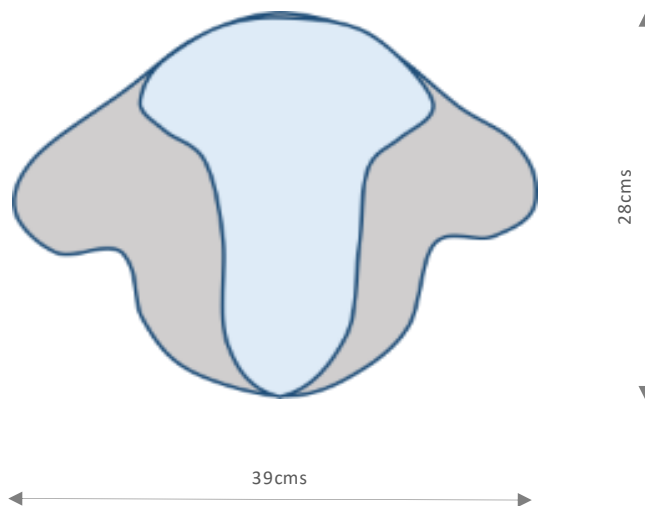

1	Pie de cama	Lanas Industriales	1	93 %
1	Respaldo	Antideslizante	1	7 %
No	Pieza	Material	Cant.	Porc%
Tabla de Componentes				

<b>Nombre de la Pieza:</b> Pie de Cama Infantil Atardecer		<b>Referencia:</b>		<b>ESC. 1:1</b>	
<b>Oficio:</b> Bordado		<b>Técnica:</b> Punto ruso		<b>Materia Prima:</b> Lanas Acrilica	
<b>Especificaciones Técnicas:</b> Se dibuja sobre la tela el borde del pié de cama. Se borda punto a punto. Se remata y se coloca antideslizante.					
<b>Color:</b> Azules, grises y amarillo.		<b>Capacidad de Producción / mes:</b> 6		<b>Dimensiones Generales</b>	
<b>Peso (gr.):</b> 110 gr	<b>Precio Unitario:</b> 60.000	<b>Precio por Mayor:</b> 55.000	<b>Largo:</b> 28 cm	<b>Ancho:</b> 39 cm	<b>Alto:</b> 1 cm
<b>Artesana:</b> Gloria Ahumada & Fernando Guerrero		<b>Teléfono:</b> 3124077019			
<b>Grupo o Taller:</b> Pareja de artesanos del Convenio		<b>Departamento:</b> Cundinamarca		<b>Municipio:</b> Zipaquirá	
<b>Certificado/Hecho a mano:</b> <input type="checkbox"/> Si <input checked="" type="checkbox"/> No		<b>Centro Poblado:</b> <input type="checkbox"/> Resguardo <input type="checkbox"/> Localidad <input checked="" type="checkbox"/> N/A <input type="checkbox"/> Caserio <input type="checkbox"/> Vereda <input type="checkbox"/> Corregimiento			
<b>Observaciones:</b> Proceso de innovación a partir de los butacos y las ovejas para pesebre que venían trabajando. Colección decoración infantil y juvenil para el convenio con la Alcaldía de Zipaquirá 2021.					
<b>Responsable:</b> M.T. Claudia Helena González		<b>Dibujante:</b> M.T. Claudia Helena González			
<b>Aprobado por:</b> D.J. Samuel López		<b>Fecha:</b> Octubre de 2021		<input type="checkbox"/> Referentes <input checked="" type="checkbox"/> Línea <input type="checkbox"/> Muestra <input checked="" type="checkbox"/> Terminado <input type="checkbox"/> En Proceso	



**FORMATO**  
Ficha de Producto y Planos  
Técnicos Carta

CODIGO: FORCVS14A

V. 03

FECHA: 16 06 2014

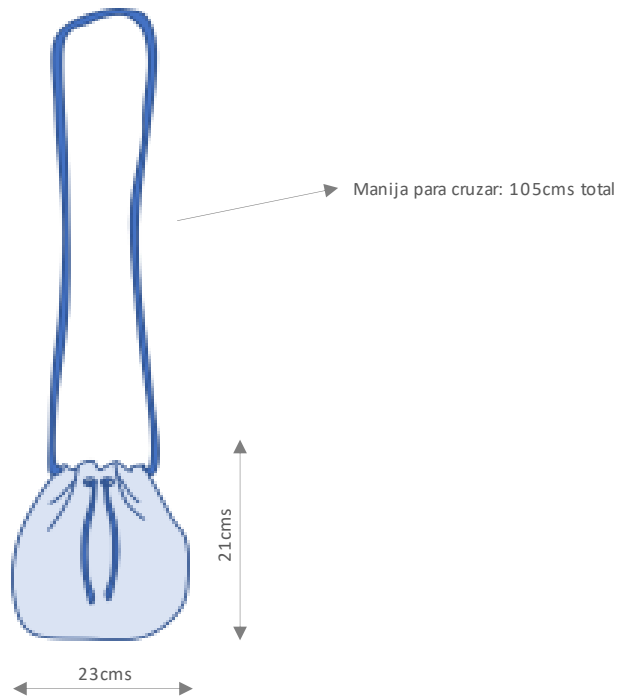

1	Mochila	Lanas Industriales	1	100%
Tabla de Componentes				
No	Pieza	Material	Cant.	Porc%

Nombre de la Pieza: Mochila infantil Atardecer en Azules		Referencia: ESC. 1:1	
Oficio: Tejidos		Técnica: Crochet Materia Prima:	
Especificaciones Técnicas: Tejido en una sola pieza, manejando franjas alternas en color y toques de amarillo.			
Color: Azules, gris, blanco y amarillo.	Capacidad de Producción / mes: 20		Dimensiones Generales
Peso (gr.): 142 gr	Precio Unitario: 60.000	Precio por Mayor: 50.000	Largo: 21 cm
Artesana: Rosalba Ortega	Teléfono: 3216834408		Ancho: 23 cm
Grupo o Taller: Artesana independiente del Convenio	Departamento: Cundinamarca	Municipio: Zipaquirá	
Certificado Hecho a mano: <input type="checkbox"/> Si <input checked="" type="checkbox"/> No	Centro Poblado:	<input type="checkbox"/> Resguardo <input type="checkbox"/> Localidad <input checked="" type="checkbox"/> N/A	<input type="checkbox"/> Caserío <input type="checkbox"/> Vereda <input type="checkbox"/> Corregimiento
Observaciones: Proceso de rediseño en artículos para moda infantil y juvenil. Se desarrolló un patrón en color y texturas para la colección. Colección decoración infantil y juvenil para el convenio con la Alcaldía de Zipaquirá 2021.			Terminado <input type="checkbox"/> En Proceso <input type="checkbox"/>
Responsable: M.T. Claudia Helena González	Dibujante: M.T. Claudia Helena González		Muestra <input type="checkbox"/>
Aprobado por: D.J. Samuel López	Fecha: Octubre del 2021	<input type="checkbox"/> Referentes <input checked="" type="checkbox"/> Línea	<input type="checkbox"/>



**FORMATO**  
Ficha de Productoy Planos  
Técnicos Carta

CODIGO: FORCVS14A

V. 03

FECHA: 16 06 2014

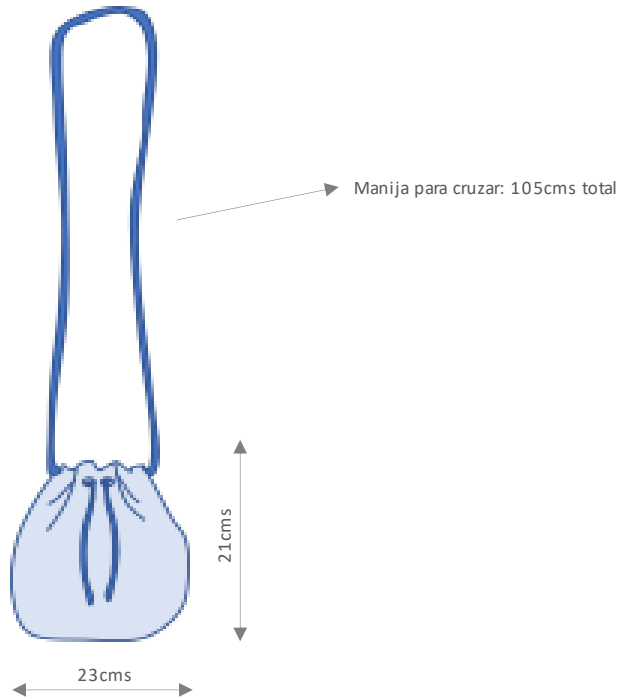

No	Pieza	Material	Cant.	Porc%
1	Mochila	Lanas Industriales	1	100%
Tabla de Componentes				

Nombre de la Pieza: Mochila Infantil Atardecer en Rosas		Referencia:		ESC. 1:1	
Oficio: Tejidos		Técnica: Crochet Materia Prima:			
Especificaciones Técnicas: Tejido en una sola pieza, manejando franjas alternas en color y toques de blanco.					
Color: Vinotinto, rosas y blanco.		Capacidad de Producción / mes: 20		Dimensiones Generales	
Peso (gr.): 150 gr	Precio Unitario: 60.000	Precio por Mayor: 50.000	Largo:	Ancho:	Alto: Diámetro:
Artesana: Rosalba Ortega		Teléfono: 3216834408		20 cm	26 cm 20 cms
Grupo o Taller: Artesana independiente del Convenio		Departamento Cundinamarca		Municipio: Zipaquirá	
Certificado Hecho a mano: <input type="checkbox"/> Si <input checked="" type="checkbox"/> No		Centro Poblado: <input type="checkbox"/> Resguardo <input type="checkbox"/> Localidad <input checked="" type="checkbox"/> N/A			
		<input type="checkbox"/> Caserío <input type="checkbox"/> Vereda <input type="checkbox"/> Corregimiento			
Observaciones: Proceso de rediseño en artículos para moda infantil y juvenil. Se desarrolló un patrón en color y texturas para la colección. Colección decoración infantil y juvenil para el convenio con la Alcaldía de Zipaquirá 2021.					
Responsable: M.T. Claudia Helena González		Dibujante: M.T. Claudia Helena González			
Aprobado por: D.I. Samuel López		Fecha: Octubre del 2021		<input type="checkbox"/> Referentes <input checked="" type="checkbox"/> Línea <input type="checkbox"/> Muestra <input checked="" type="checkbox"/> Terminado <input type="checkbox"/> En Proceso	



**FORMATO**  
**Ficha de Productoy Planos**  
**Técnicos Carta**

CODIGO: FORCVS14A

V. 03

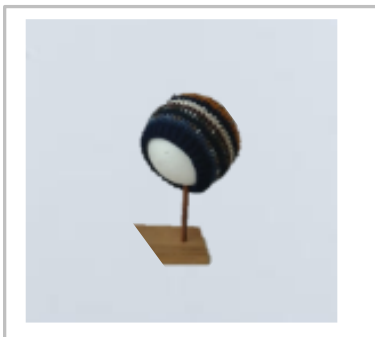
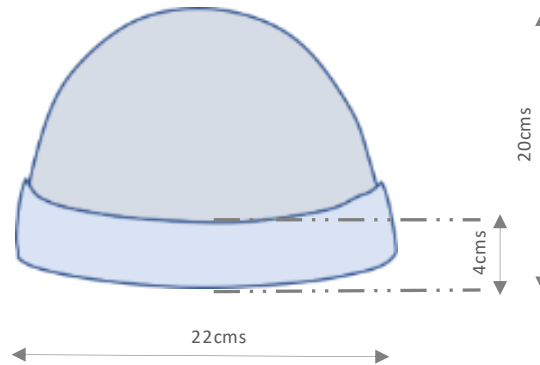

FECHA: 16 06 2014



No	Pieza	Material	Cant.	Porc%
1	Mochila	Lanas Industriales	1	100%
Tabla de Componentes				

<b>Nombre de la Pieza:</b> Gorro Infantil Atardecer en Rosas		<b>Referencia:</b>		<b>ESC. 1:1</b>	
<b>Oficio:</b> Tejidos		<b>Técnica:</b> Crochet Materia Prima:			
<b>Especificaciones Técnicas:</b> Tejido en una sola pieza, manejando franjas alternas en color y toques de blanco.					
<b>Color:</b> Vinotinto, rosas y blanco.		<b>Capacidad de Producción / mes:</b> 20		<b>Dimensiones Generales</b>	
<b>Peso (gr.):</b> 65 gr	<b>Precio Unitario:</b> 30.000	<b>Precio por Mayor:</b> 25.000	<b>Largo:</b> 20 cm	<b>Ancho:</b> 22 cm	<b>Alto:</b> 20 cms
<b>Artesana:</b> Rosalba Ortega		<b>Teléfono:</b> 3216834408			
<b>Grupo o Taller:</b> Artesana independiente del Convenio		<b>Departamento:</b> Cundinamarca		<b>Municipio:</b> Zipaquirá	
<b>Certificado Hecho a mano:</b> <input type="checkbox"/> Si <input checked="" type="checkbox"/> No		<b>Centro Poblado:</b> <input type="checkbox"/> Resguardo <input type="checkbox"/> Localidad <input checked="" type="checkbox"/> N/A <input type="checkbox"/> Caserio <input type="checkbox"/> Vereda <input type="checkbox"/> Corregimiento			
<b>Observaciones:</b> Proceso de rediseño en artículos para moda infantil y juvenil. Se desarrolló un patrón en color y texturas para la colección. Colección decoración infantil y juvenil para el convenio con la Alcaldía de Zipaquirá 2021.					
<b>Responsable:</b> M.T. Claudia Helena González		<b>Dibujante:</b> M.T. Claudia Helena González			
<b>Aprobado por:</b> D.J. Samuel López		<b>Fecha:</b> Octubre de 2021		<input type="checkbox"/> Referentes <input checked="" type="checkbox"/> Línea <input type="checkbox"/> Muestra <input checked="" type="checkbox"/> Terminado <input type="checkbox"/> En Proceso	



	<b>FORMATO</b> <b>Ficha de Productoy Planos</b> <b>Técnicos Carta</b>	CODIGO: FORCVS14A V. 03 FECHA: 16 06 2014	
---	---	--	---

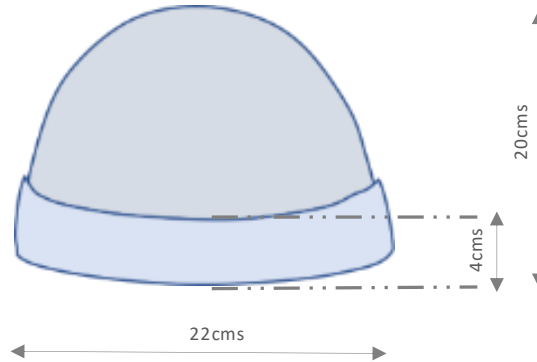

No	Pieza	Material	Cant.	Porc%
1	Mochila	Lanas Industriales	1	100%
Tabla de Componentes				

Nombre de la Pieza: Gorro Infantil Atardecer en Azules		Referencia: ESC. 1:1	
Oficio: Tejidos		Técnica: Crochet Materia Prima:	
Especificaciones Técnicas: Tejido en una sola pieza, manejando franjas alternas en color y toques de blanco.			
Color: Azules, gris, blanco y amarillo.		Capacidad de Producción / mes: 20	
Peso (gr.): 65 gr	Precio Unitario: 30.000	Precio por Mayor: 25.000	Dimensiones Generales
Artesana: Rosalba Ortega		Teléfono: 3216834408	
Grupo o Taller: Artesana independiente del Convenio		Departamento Cundinamarca	
Municipio: Zipaquirá			
Certificado Hecho a mano: <input type="checkbox"/> Si <input checked="" type="checkbox"/> No		Centro Poblado: <input type="checkbox"/> Resguardo <input type="checkbox"/> Localidad <input checked="" type="checkbox"/> N/A	
		<input type="checkbox"/> Caserio <input type="checkbox"/> Vereda <input type="checkbox"/> Corregimiento	
Observaciones: Proceso de rediseño en artículos para moda infantil y juvenil. Se desarrolló un patrón en color y texturas para la colección. Colección decoración infantil y juvenil para el convenio con la Alcaldía de Zipaquirá 2021.			Terminado <input type="checkbox"/> En Proceso <input checked="" type="checkbox"/>
Responsable: M.T. Claudia Helena González		Dibujante: M.T. Claudia Helena González	
Aprobado por: D.I. Samuel López		Fecha: Octubre del 2021	
		<input type="checkbox"/> Referentes <input checked="" type="checkbox"/> Línea <input type="checkbox"/> Muestra <input type="checkbox"/>	

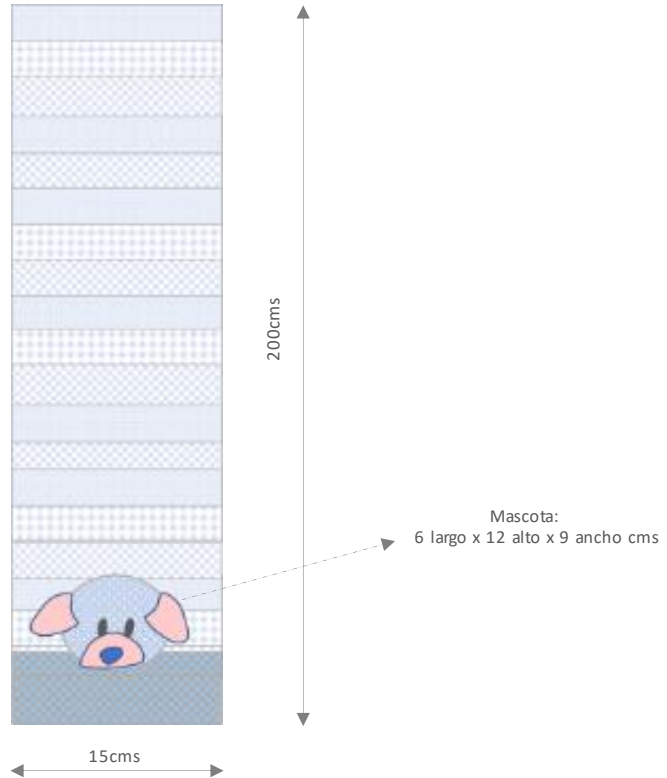

No	Pieza	Material	Cant.	Porc%
1	Bufanda con mascota	Lanas Industriales	1	100%
Tabla de Componentes				

Nombre de la Pieza: Bufanda Infantil Atardecer Azules con Mascota		Referencia: ESC. 1:1	
Oficio: Tejidos		Técnica: Crochet Materia Prima:	
Especificaciones Técnicas: Bufanda tejida en una sola pieza, manejando franjas alternas en color y toques de amarillo. Bolsillo al final para guardar mascota. Mascota tejida en una sola pieza.			
Color: Azules, gris, blanco y amarillo.	Capacidad de Producción / mes: 20		Dimensiones Generales
Peso (gr.): 163 gr	Precio Unitario: 55.000	Precio por Mayor: 53.000	Largo: 200 cm
Artesana: Carolina Garnica Torres	Teléfono: 3118196652		Ancho: 15 cm
Grupo o Taller: Artesana independiente del Convenio	Departamento Cundinamarca	Municipio: Zipaquirá	
Certificado Hecho a mano: <input type="checkbox"/> Si <input checked="" type="checkbox"/> No	Centro Poblado:	<input type="checkbox"/> Resguardo <input type="checkbox"/> Localidad <input checked="" type="checkbox"/> N/A	
Observaciones: Proceso de creación de bufanda con mascota. Se desarrolló un patrón en color y texturas para la colección. Colección decoración infantil y juvenil para el convenio con la Alcaldía de Zipaquirá 2021.		<input type="checkbox"/> Caserio <input type="checkbox"/> Vereda <input type="checkbox"/> Corregimiento	
Responsable: M.T. Claudia Helena González	Dibujante: M.T. Claudia Helena González		
Aprobado por: D.I. Samuel López	Fecha: Octubre del 2021	<input type="checkbox"/> Referentes <input checked="" type="checkbox"/> Línea	Muestra <input checked="" type="checkbox"/> <input type="checkbox"/> Terminado <input type="checkbox"/> En Proceso



**FORMATO**  
Ficha de Productoy Planos  
Técnicos Carta

CODIGO: FORCVS14A  
FECHA: 16 06 2014

V. 03

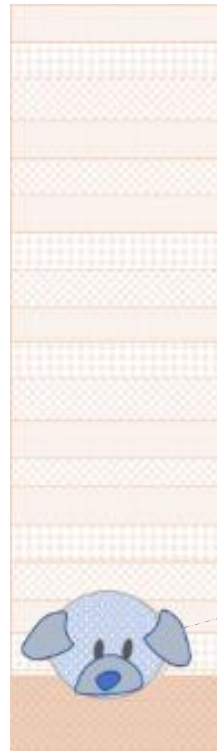

200cms

15cms

Mascota:  
6 largo x 12 alto x 9 ancho cms

1	Bufanda con mascota	Lanas Industriales	1	100%
No	Pieza	Material	Cant.	Porc%
Tabla de Componentes				

Nombre de la Pieza: Bufanda Infantil Atardecer Rosas con Mascota		Referencia: ESC. 1:1	
Oficio: Tejidos		Técnica: Crochet Materia Prima:	
Especificaciones Técnicas: Bufanda tejida en una sola pieza, manejando franjas alternas en color y toques de blanco. Bolsillo al final para guardar mascota. Mascota tejida en una sola pieza.			
Color: Vinotinto, rosas, blanco y gris.	Capacidad de Producción / mes: 20	Dimensiones Generales	
Peso (gr.): 163 gr	Precio Unitario: 55.000	Precio por Mayor: 53.000	
Artesana: Carolina Garnica Torres	Departamento: Cundinamarca	Municipio: Zipaquirá	
Grupo o Taller: Artesana independiente del Convenio	Centro Poblado:	<input type="checkbox"/> Resguardo <input type="checkbox"/> Localidad <input checked="" type="checkbox"/> N/A	
Certificado Hecho a mano: <input type="checkbox"/> Si <input checked="" type="checkbox"/> No	<input type="checkbox"/> Caserío <input type="checkbox"/> Vereda <input type="checkbox"/> Corregimiento		
Observaciones: Proceso de creación de bufanda con mascota. Se desarrolló un patrón en color y texturas para la colección. Colección decorada en infantil y juvenil para el convenio con la Alcaldía de Zipaquirá 2021.			
Responsable: M.T. Claudia Helena González	Dibujante: M.T. Claudia Helena González		
Aprobado por: D.J. Samuel López	Fecha: Octubre del 2021	<input type="checkbox"/> Referentes <input checked="" type="checkbox"/> Línea	Muestra <input checked="" type="checkbox"/> Terminado <input type="checkbox"/> En Proceso



**FORMATO**  
Ficha de Producto y Planos  
Técnicos Carta

CODIGO: FORCVS14A

V. 03

FECHA: 16 06 2014

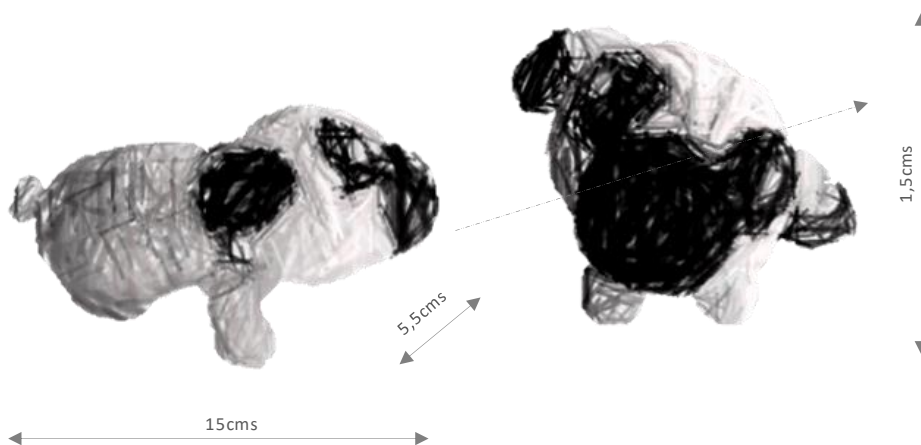

1	Perro	Media lana	1	90%
2	Relleno	Silicona	1	10%
No	Pieza	Material	Cant.	Porc%
Tabla de Componentes				

Nombre de la Pieza: Pug Grande Cadeneta de Amor		Referencia:		ESC. 1:1	
Oficio: Tejidos		Técnica: Crochet Materia Prima: Media lana			
Especificaciones Técnicas: Se teje el cuerpo, se rellena y se cierra. Se tejen las orejas, los ojos y el moño que, se unen al cuerpo.					
Color: Crudo, negro y terracota		Capacidad de Producción / mes: 3		Dimensiones Generales	
Peso (gr.): 110 gr	Precio Unitario: 60.000	Precio por Mayor: 55.000		Largo:	Ancho:
Artesara: Natalia Fontecha Garcia		Teléfono: 3182562109		15 cm	5,5 cm
Grupo o Taller: Cadeneta de Amor		Departamento Cundinamarca		Municipio: Zipaquirá	
Certificado/Hecho a mano: <input type="checkbox"/> Si <input checked="" type="checkbox"/> No		Centro Poblado: <input type="checkbox"/> Resguardo <input type="checkbox"/> Localidad <input checked="" type="checkbox"/> N/A			
		<input type="checkbox"/> Caserío <input type="checkbox"/> Vereda <input type="checkbox"/> Corregimiento			
Observaciones: Proceso de desarrollo de mascotas propias para Cadeneta de Amor. Colección de muñequería para el convenio con la Alcaldía de Zipaquirá 2021.					
Responsable: M.T. Claudia Helena González		Dibujante: M.T. Claudia Helena González			
Aprobado por: D.J. Samuel López		Fecha: Octubre del 2021		<input type="checkbox"/> Referentes	<input checked="" type="checkbox"/> Línea
				Muestra	<input checked="" type="checkbox"/> Terminado <input type="checkbox"/> En Proceso

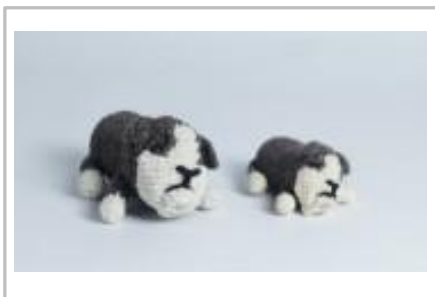
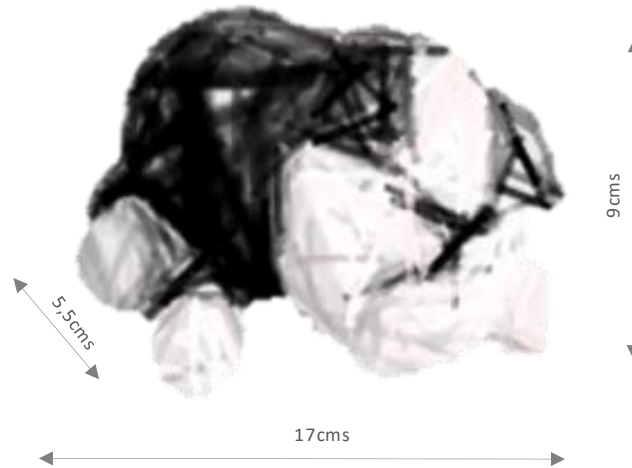

1	Perro	Media lana	1	90%
2	Relleno	Silicona	1	10%
<b>No</b>	<b>Pieza</b>	<b>Material</b>	<b>Cant.</b>	<b>Porc%</b>
<b>Tabla de Componentes</b>				

Nombre de la Pieza: Bull Dog Grande Cadeneta de Amor		Referencia:		ESC. 1:1	
Oficio: Tejidos		Técnica: Crochet Materia Prima:			
Especificaciones Técnicas: Se teje el cuerpo, se rellena y se cierra. Se tejen las orejas, los ojos y el moño que, se unen al cuerpo.					
Color: Crudo y gris		Capacidad de Producción / mes: 3		Dimensiones Generales	
Peso (gr.): 110 gr	Precio Unitario: 60.000	Precio por Mayor: 55.000		Largo:	Ancho:
Artesan: Natalia Fontecha Garcia		Teléfono: 3182562109		17 cm	5,5 cm
Grupo o Taller: Cadeneta de Amor		Departamento Cundinamarca		Municipio: Zipaquirá	
Certificado Hecho a mano: <input type="checkbox"/> Si <input checked="" type="checkbox"/> No		Centro Poblado:		<input type="checkbox"/> Resguardo <input type="checkbox"/> Localidad <input checked="" type="checkbox"/> N/A	
				<input type="checkbox"/> Caserío <input type="checkbox"/> Vereda <input type="checkbox"/> Corregimiento	
Observaciones: Proceso de desarrollo de mascotas propias para Cadeneta de Amor. Colección de muñequería para el convenio con la Alcaldía de Zipaquirá 2021.					
Responsable: M.T. Claudia Helena González		Dibujante: M.T. Claudia Helena González		Terminado <input checked="" type="checkbox"/> En Proceso <input type="checkbox"/>	
Aprobado por: D.J. Samuel López		Fecha: Octubre del 2021			
				<input type="checkbox"/> Referentes <input checked="" type="checkbox"/> Línea Muestra <input type="checkbox"/>	

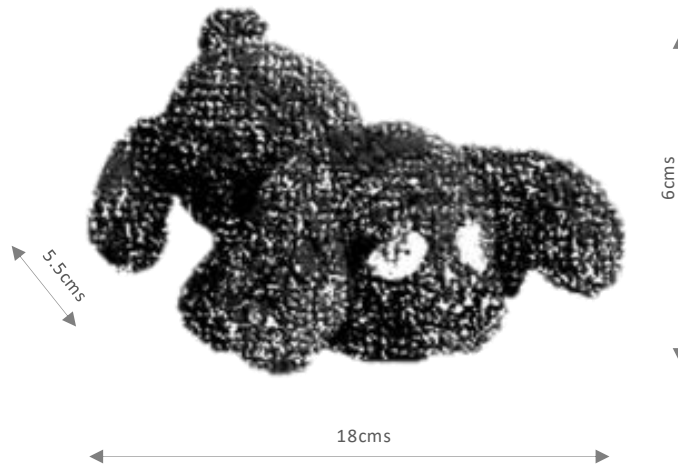

No	Pieza	Material	Cant.	Porc%
1	Perro	Media lana	1	90%
2	Relleno	Silicona	1	10%

Tabla de Componentes

Nombre de la Pieza: CokerGrande Cadeneta de Amor		Referencia:		ESC. 1:1	
Oficio: Tejidos		Técnica: Crochet Materia Prima: Media lana			
Especificaciones Técnicas: Se teje el cuerpo, se rellena y se cierra. Se tejen las orejas, los ojos y el moño que, se unen al cuerpo.					
Color: Terracota y crudo		Capacidadde Producción / mes: 3		Dimensiones Generales	
Peso (gr.): 150 gr	Precio Unitario: 60.000	Precio por Mayor: 58.000	Largo:	Ancho:	Alto:
Artesan: Natalia Fontecha García		Teléfono: 3182562109		18 cm	5,5 cm
Grupo o Taller: Cadeneta de Amor		Departamento Cundinamarca		Municipio: Zipaquirá	
CertificadoHechoa mano: <input type="checkbox"/> Si <input checked="" type="checkbox"/> No		CentroPoblado: <input type="checkbox"/> Resguardo <input type="checkbox"/> Localidad <input checked="" type="checkbox"/> N/A <input type="checkbox"/> Caserío <input type="checkbox"/> Vereda <input type="checkbox"/> Corregimiento			
Observaciones:Proceso de desarrollo de mascotas propias para Cadeneta de Amor. Colección de muñequería para el convenio con la Alcaldía de Zipaquirá 2021.					
Responsable: M.T. Claudia Helena González		Dibujante: M.T. Claudia Helena González			
Aprobado por: D.I. Samuel López		Fecha: Octubre del 2021		<input type="checkbox"/> Referentes <input checked="" type="checkbox"/> Línea <input type="checkbox"/> Muestra <input checked="" type="checkbox"/> Terminado <input type="checkbox"/> En Proceso	



**FORMATO**  
**Ficha de Productoy Planos**  
**Técnicos Carta**

CODIGO: FORCVS14A

V. 03

FECHA: 16 06 2014

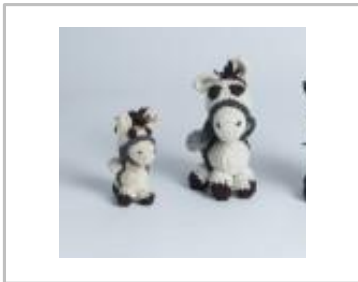
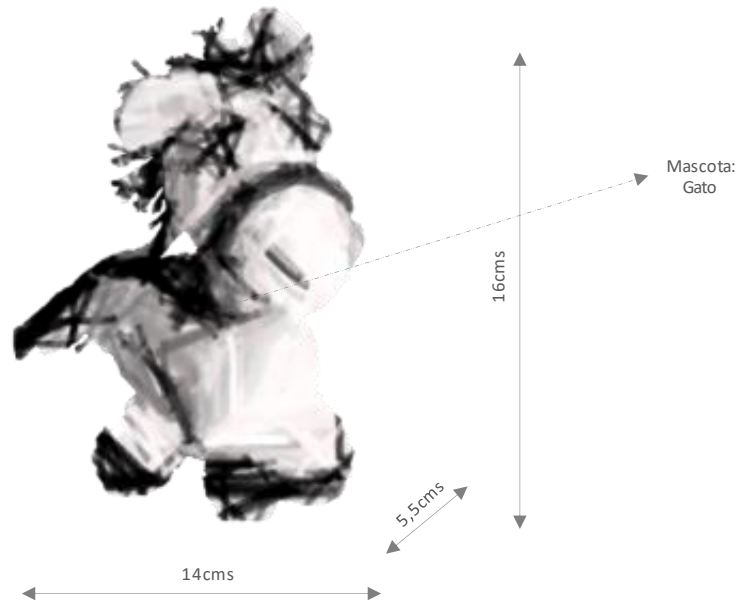

No	Pieza	Material	Cant.	Porc%
1	Burritos	Media Lana	1	100%
2				

Tabla de Componentes

Nombre de la Pieza: Familia de Florindos – Papá y Mamá Florindo		Referencia:		ESC. 1:1	
Oficio: Tejidos		Técnica: Crochet Materia Prima: Media lana			
Especificaciones Técnicas: Se teje el cuerpo, se rellena y se cierra. Se teje el cabello y se coloca sobre el cabeza. Se tejen aparte las prendas y se viste cada burrito.					
Color: Crudo, gris y negro.		Capacidad de Producción / mes: 8		Dimensiones Generales	
Peso (gr.): 90 gr	Precio Unitario: 70.000	Precio por Mayor: 65.000	Largo: 14 cm	Ancho: 5,5 cm	Alto: 16cms
Artesana: Lucía Imelda Calvo		Teléfono: 3043355340			
Grupo o Taller: Cadeneta de Amor		Departamento Cundinamarca		Municipio: Zipaquirá	
Certificado Hecho a mano: <input type="checkbox"/> Si <input checked="" type="checkbox"/> No		Centro Poblado: <input type="checkbox"/> Resguardo <input type="checkbox"/> Localidad <input checked="" type="checkbox"/> N/A <input type="checkbox"/> Caserío <input type="checkbox"/> Vereda <input type="checkbox"/> Corregimiento			
Observaciones: Proceso de creación de la muñeca que caracterizara a la artesana. Colección de muñequería para el convenio con la Alcaldía de Zipaquirá 2021.					
Responsable: M.T. Claudia Helena González		Dibujante: M.T. Claudia Helena González			
Aprobado por: D.I. Samuel López		Fecha: Octubre del 2021		<input type="checkbox"/> Referentes <input checked="" type="checkbox"/> Línea <input type="checkbox"/> Muestra <input type="checkbox"/> Terminado <input type="checkbox"/> En Proceso	



**FORMATO**  
Ficha de Productoy Planos  
Técnicos Carta

CODIGO: FORCVS14A

V. 03

FECHA: 16 06 2014



1	Burritos	Media Lana	1	100%
2				
<b>No</b>	<b>Pieza</b>	<b>Material</b>	<b>Cant.</b>	<b>Porc%</b>
<b>Tabla de Componentes</b>				

Nombre de la Pieza: Familia de Florindos – Hijos Florinditos		Referencia:		ESC. 1:1	
Oficio: Tejidos		Técnica: Crochet Materia Prima: Media lana			
Especificaciones Técnicas: Se teje el cuerpo, se rellena y se cierra. Se teje el cabello y se coloca sobre el cabeza. Se tejen aparte las prendas y se viste cada burrito.					
Color: Crudo, gris y negro.		Capacidad de Producción / mes: 8		Dimensiones Generales	
Peso (gr.): 90 gr	Precio Unitario: 70.000	Precio por Mayor: 65.000	Largo: 11 cm	Ancho: 7 cm	Alto: 4,5 cms
Artesana: Lucía Imelda Calvo		Teléfono: 304335340		Diámetro:	
Grupo o Taller: Cadeneta de Amor		Departamento Cundinamarca		Municipio: Zipaquirá	
Certificado Hecho a mano: <input type="checkbox"/> Si <input checked="" type="checkbox"/> No		Centro Poblado: <input type="checkbox"/> Resguardo <input type="checkbox"/> Localidad <input checked="" type="checkbox"/> N/A			
		<input type="checkbox"/> Caserío <input type="checkbox"/> Vereda <input type="checkbox"/> Corregimiento			
Observaciones: Proceso de creación de la muñeca que caracterizara a la artesana. Colección de muñequería para el convenio con la Alcaldía de Zipaquirá 2021.					
Responsable: M.T. Claudia Helena González		Dibujante: M.T. Claudia Helena González		Terminado <input type="checkbox"/> En Proceso <input type="checkbox"/>	
Aprobado por: D.I. Samuel López		Fecha: Octubre del 2021			
				<input type="checkbox"/> Referentes <input checked="" type="checkbox"/> Línea Muestra <input checked="" type="checkbox"/>	



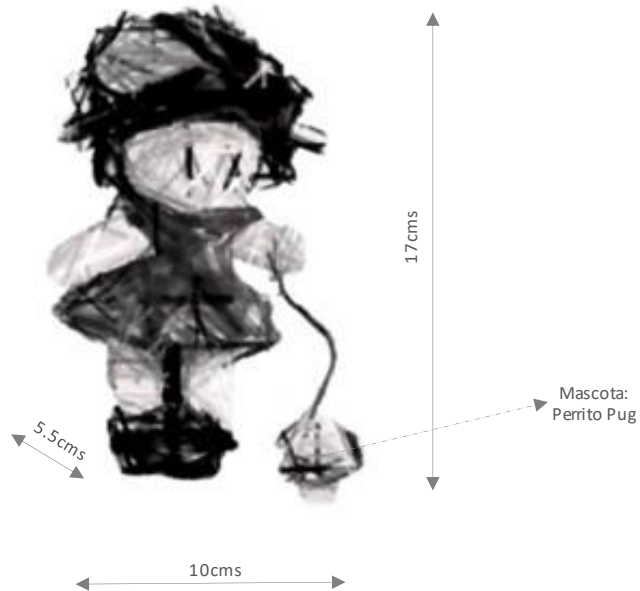

1	Cuerpo	Hilo macramé	3	80%
2	Vestido y cabello	Media Lana	2	20%
<b>No</b>	<b>Pieza</b>	<b>Material</b>	<b>Cant.</b>	<b>Porc%</b>
<b>Tabla de Componentes</b>				

Nombre de la Pieza: Muñeca Mercedesitas y suPug		Referencia: ESC. 1:1	
Oficio: Tejidos		Técnica: Crochet Materia Prima: Hilo macramé y media lana	
Especificaciones Técnicas: Se teje el cuerpo, se rellena y se cierra. Se teje el cabello y se coloca sobre el cabeza. Se tejen aparte las prendas y se viste la muñeca. Se teje la mascota y se le une a la muñeca.			
Color: Crudo, negro, terracota, rosa y verde.		Capacidad de Producción / mes: 8	
Peso (gr.): 90 gr		Dimensiones Generales	
Precio Unitario: 70.000	Precio por Mayor: 65.000	Largo: 17 cm	Ancho: 10 cm
Artesana: Mercedes Elvira Cuéllar		Alto: 5,5 cms	
Teléfono: 3125386598		Diámetro:	
Grupo o Taller: Cadeneta de Amor		Departamento Cundinamarca	
Municipio: Zipaquirá		Centro Poblado:	
Certificado Hecho a mano: <input type="checkbox"/> Si <input checked="" type="checkbox"/> No		<input type="checkbox"/> Resguardo <input type="checkbox"/> Localidad <input checked="" type="checkbox"/> N/A <input type="checkbox"/> Caserío <input type="checkbox"/> Vereda <input type="checkbox"/> Corregimiento	
Observaciones: Proceso de creación de la muñeca que caracterizara a la artesana. Colección de muñequería para el convenio con la Alcaldía de Zipaquirá 2021.			
Responsable: M.T. Claudia Helena González		Dibujante: M.T. Claudia Helena González	
Aprobado por: D.I. Samuel López		Fecha: Octubre del 2021	
<input type="checkbox"/> Referentes <input checked="" type="checkbox"/> Línea		Muestra <input checked="" type="checkbox"/> Terminado <input type="checkbox"/> En Proceso	

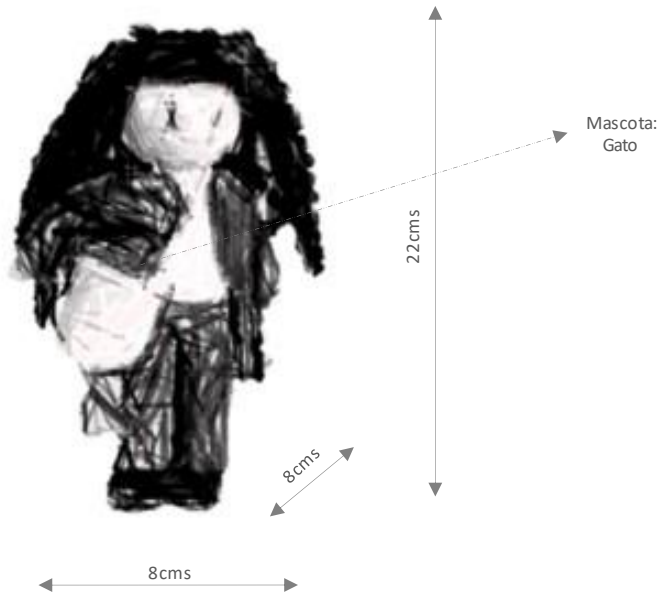

1	Cuerpo	Hilo macramé	3	76%
2	Abrigo, gato y mochila	Media Lana	3	24%
<b>No</b>	<b>Pieza</b>	<b>Material</b>	<b>Cant</b>	<b>Porc%</b>
Tabla de Componentes				

Nombre de la Pieza: Muñeca Naty y su Gato		Referencia:		ESC. 1:1	
Oficio: Tejidos		Técnica: Crochet Materia Prima:			
Especificaciones Técnicas: Se teje el cuerpo, se rellena y se cierra. Se teje el cabello y se coloca sobre el cabeza. Se tejen aparte las prendas y se viste la muñeca.					
Color: Marfil, crudo, negro, terracota y gris.		Capacidad de Producción / mes: 6		Dimensiones Generales	
Peso (gr): 190 gr	Precio Unitario: 80.000	Precio por Mayor: 75.000		Largo: 22 cm	Ancho: 8 cm
Artesana: Natalia Fontecha García		Teléfono: 3182562109		Alto: 8 cms	Diametro:
Grupo o Taller: Cadeneta de Amor		Departamento Cundinamarca		Municipio: Zipaquirá	
Certificado Hecho a mano: <input type="checkbox"/> Si <input checked="" type="checkbox"/> No		Centro Poblado:		<input type="checkbox"/> Resguardo <input type="checkbox"/> Localidad <input checked="" type="checkbox"/> N/A <input type="checkbox"/> Caserío <input type="checkbox"/> Vereda <input type="checkbox"/> Corregimiento	
Observaciones: Proceso de creación de la muñeca que caracterizara a la artesana. Colección de muñequería para el convenio con la Alcaldía de Zipaquirá 2021.					
Responsable: M.T. Claudia Helena González		Dibujante: M.T. Claudia Helena González		Terminado <input type="checkbox"/> En Proceso <input type="checkbox"/>	
Aprobado por: D.J. Samuel López		Fecha: Octubre del 2021			
<input type="checkbox"/> Referentes <input checked="" type="checkbox"/> Línea <input type="checkbox"/> Muestra <input checked="" type="checkbox"/>					



**FORMATO**  
Ficha de Producto y Planos  
Técnicos Carta

CODIGO: FORCVS14A

V. 03

FECHA: 16 06 2014

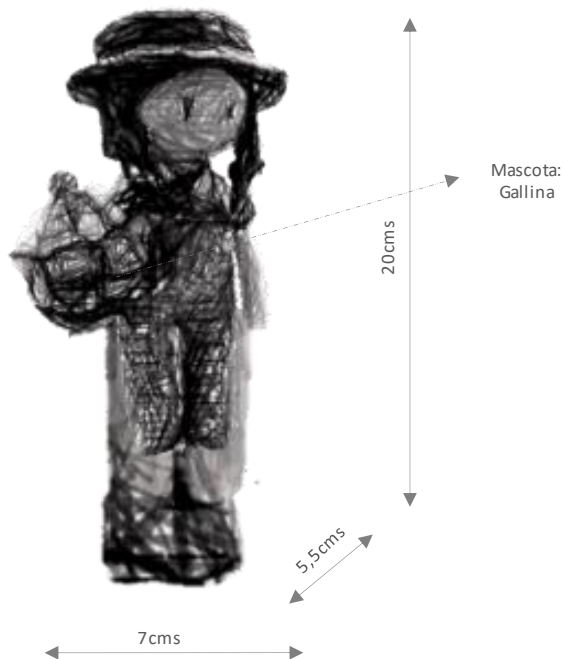

No	Pieza	Material	Cant	Porc%
1	Cuerpo	Hilo macramé	3	70%
2	Vestido, cabello, gorra	Media Lana	3	30%

Tabla de Componentes

Nombre de la Pieza: Muñeca Inesita y su Gallina		Referencia:		ESC. 1:1			
Oficio: Tejidos		Técnica: Crochet Materia Prima:					
Especificaciones Técnicas: Se teje el cuerpo, se rellena y se cierra. Se teje el cabello y se coloca sobre el cabeza. Se tejen aparte las prendas y se viste la muñeca. Se teje la mascota y se coloca en su cesta.							
Color: Crudo, negro, terracota, rosa y verde.		Capacidad de Producción / mes: 6		Dimensiones Generales			
Peso (gr.): 130 gr	Precio Unitario: 80.000	Precio por Mayor: 75.000	Largo:	Ancho:	Alto:	Diámetro:	
Artesana: Elsa Inés Ocampo	Teléfono: 3023195186		20 cm	7 cm	5,5 cms		
Grupo o Taller: Cadeneta de Amor		Departamento Cundinamarca		Municipio: Zipaquirá			
Certificado Hecho a mano: <input type="checkbox"/> Si <input checked="" type="checkbox"/> No		Centro Poblado:		<input type="checkbox"/> Resguardo <input type="checkbox"/> Localidad <input checked="" type="checkbox"/> N/A <input type="checkbox"/> Caserio <input type="checkbox"/> Vereda <input type="checkbox"/> Corregimiento			
Observaciones: Proceso de creación de la muñeca que caracteriza a la artesana. Colección de muñequería para el convenio con la Alcaldía de Zipaquirá 2021.							
Responsable: M.T. Claudia Helena González		Dibujante: M.T. Claudia Helena González		<input type="checkbox"/> Referentes <input checked="" type="checkbox"/> Línea <input type="checkbox"/> Muestra <input checked="" type="checkbox"/> Terminado <input type="checkbox"/> En Proceso			
Aprobado por: D.I. Samuel López		Fecha: Octubre del 2021					