



**CONVENIO DE ASOCIACIÓN N° CAS-20190002 TRIPARTITA CELEBRADO ENTRE
EL MUNICIPIO DE DUITAMA, ARTESANIAS DE COLOMBIA S.A. Y
CORPORACIÓN MUNDIAL DE LA MUJER COLOMBIA**

**PROYECTO
“FORTALECIMIENTO DEL GREMIO ARTESANAL A TRAVÉS DE APOYO A
PROYECTOS PRODUCTIVOS EN LA CIUDAD DE DUITAMA”.**

Anexo
Fichas de planos técnicos de diseño

MT. Rosnery Pineda
Enlace Regional Laboratorio de Diseño e Innovación de Boyacá

DUITAMA BOYACÁ
2019



FORMATO
Ficha de Producto y Planos
Técnicos Carta

CODIGO: FORCVS14A

V. 03

FECHA: Junio 2019.



1	Tejido.	Hilo Mercerizado.	450 gr	100 %
No.	Pieza	Material	Cant	Porc%
Tabla de Componentes				

Nombre de la pieza: Manta.		Referencia: ESC.		
Oficio: Tejeduría.		Técnica: Telar.		
Especificaciones Técnicas: Largo. 2,60 m Ancho. 60 cm		Materia Prima: Algodón 100%.		
Color: Crudo.	Capacidad de Producción / mes: 3 Mantas.		Dimensiones Generales	
Peso (gr.): 450 kg.	Precio Unitario: 700000 COP.	Precio por Mayor	Largo: 2,60 m	Ancho: 60 cm
Artesano: Ricardo Zapata		Telefono: 3115383157	Alto:	Diametro:
Grupo o Taller: Contreras & Zapata.		Departamento: Boyaca.	Municipio: Duitama.	
Certificado Hecho a mano: <input type="checkbox"/> Si <input checked="" type="checkbox"/> No		Centro Poblado: <input type="checkbox"/> Resguardo Caserio <input type="checkbox"/> Localidad Vereda <input type="checkbox"/> N/A Corregimiento		
Observaciones:				Terminado En Proceso
Responsable: Rosnery Pineda.		Dibujante: Montserrat Villanueva Uribe.		
Aprobado por: Juan Pablo Socarras.		Fecha: Junio 2019.	<input type="checkbox"/> Referentes <input checked="" type="checkbox"/> Línea Muestra <input checked="" type="checkbox"/> Termin	

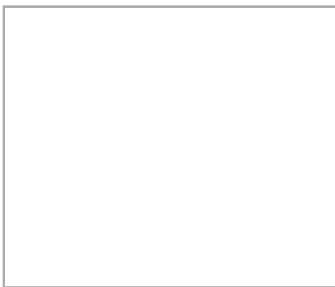
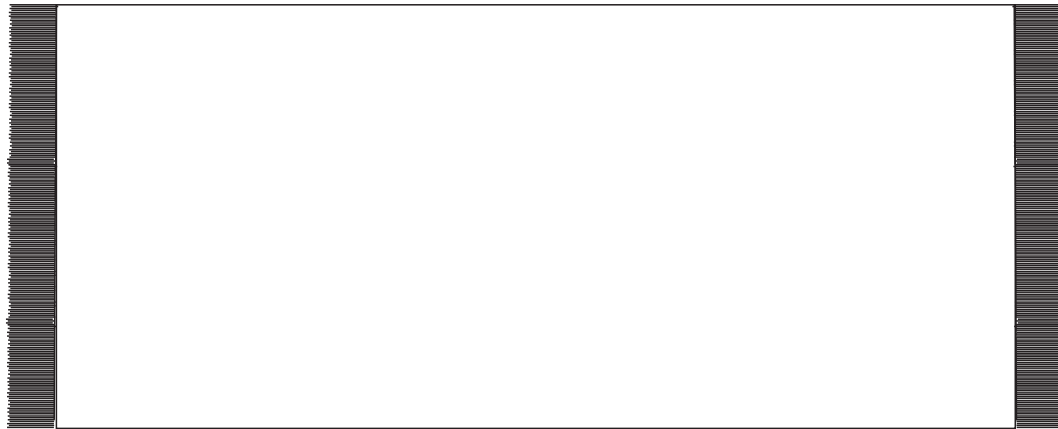

No.	Pieza	Material	Cant	Porc%
1	Tejido.	Hilo Mercerizado.	450 gr	100 %
Tabla de Componentes				

Nombre de la pieza: Chal Frutas.		Referencia: ESC.	
Oficio: Tejeduría.		Técnica: Crochet.	
Especificaciones Técnicas: Largo. 2 m Ancho. 50 cm		Materia Prima: Algodón 100% Mercerizado.	
Color: Crudo.	Capacidad de Producción / mes: 1 Chal.	Dimensiones Generales	
Peso (gr.): 450 kg.	Precio Unitario: 800000 COP.	Precio por Mayor	
Artesano: Tejidos Trinitaños Sumerce.		Telefono: 3132416685	
Grupo o Taller: Tejidos Trinitaños Sumerce.	Departamento: Boyaca.	Municipio: Duitama.	
Certificado Hecho a mano: <input type="checkbox"/> Si <input checked="" type="checkbox"/> No	Centro Poblado:	<input type="checkbox"/> Resguardo Caserio	<input type="checkbox"/> Localidad Vereda <input type="checkbox"/> N/A Corregimiento
Observaciones:			Terminado En Proceso
Responsable: Rosnery Pineda.		Dibujante: Montserrat Villanueva Uribe.	
Aprobado por: Juan Pablo Socarras.		Fecha: Junio 2019.	<input type="checkbox"/> Referentes <input checked="" type="checkbox"/> Línea Muestra <input checked="" type="checkbox"/> Termin

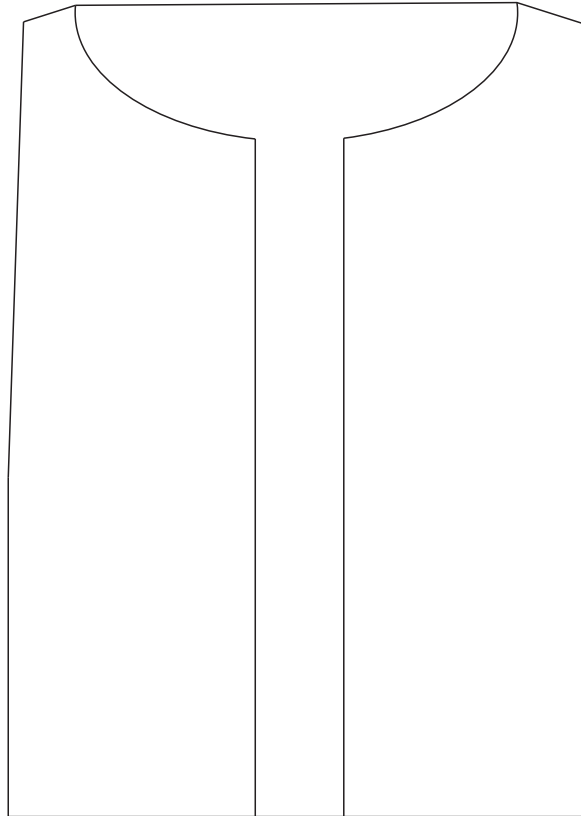

1	Tejido.	Hilo Mercerizado.	500 gr	100 %
No.	Pieza	Material	Cant	Porc%
Tabla de Componentes				

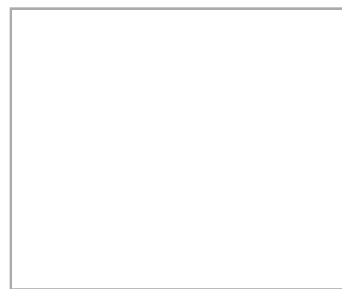

Nombre de la pieza: Chaleco Niño.		Referencia: ESC.	
Oficio: Tejeduría.		Técnica: Crochet.	
		Materia Prima: Hilo Mercerizado.	
Especificaciones Técnicas: Talla 12.			
Color: Crudo.		Capacidad de Producción / mes: 6 Vestidos.	
Peso (gr.): 500 gr.		Precio Unitario: 70.000 COP.	
		Precio por Mayor	
Artisano: Rosario Naranjo.		Telefono: 3144817276	
Grupo o Taller:		Departamento: Boyaca.	
		Municipio: Duitama.	
Certificado Hecho a mano: <input type="checkbox"/> Si <input checked="" type="checkbox"/> No		Centro Poblado: <input type="checkbox"/> Resguardo Caserio <input type="checkbox"/> Localidad Vereda <input type="checkbox"/> N/A Corregimiento	
Observaciones:			
Responsable: Rosnery Pineda.		Dibujante: Montserrat Villanueva Uribe.	
Aprobado por: Juan Pablo Socarras.		Fecha: Junio 2019.	
		<input type="checkbox"/> Referentes <input checked="" type="checkbox"/> Línea	
		Muestra <input checked="" type="checkbox"/> Terminado <input type="checkbox"/> En Proceso	

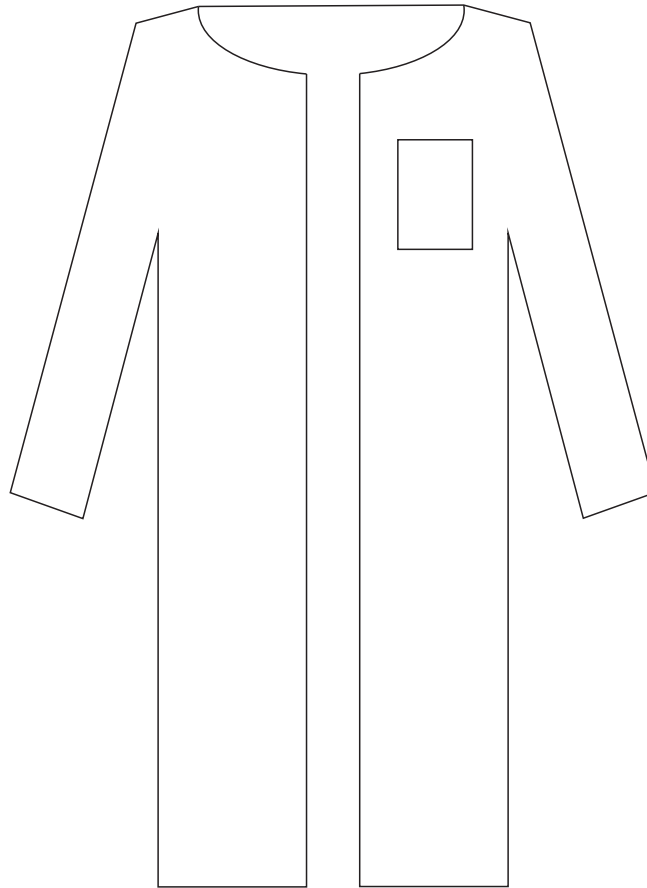

No.	Pieza	Material	Cant	Porc%
1	Tejido.	Algodon.	1 kilogramo	100 %
Tabla de Componentes				



Nombre de la pieza: Camison.		Referencia: ESC.		
Oficio: Tejeduria.		Tecnica: Telar.		
Especificaciones Tecnicas: Talla L.		Materia Prima: Algodón 100%.		
Color: Crudo.	Capacidad de Producción / mes: 4 Camisones.		Dimensiones Generales	
Peso (gr.): 1 kg.	Precio Unitario: 200000 COP.	Precio por Mayor	Largo:	Ancho:
Artesano: Maria Elva Rincon.	Telefono: 3002125935		Alto:	Diametro:
Grupo o Taller: Tejidos en telar Maria Elva Rincon		Departamento: Boyaca.	Municipio: Duitama.	
Certificado Hecho a mano: <input type="checkbox"/> Si <input checked="" type="checkbox"/> No		Centro Poblado: <input type="checkbox"/> Resguardo Caserio <input type="checkbox"/> Localidad Vereda <input type="checkbox"/> N/A Corregimiento		
Observaciones:				Terminado En Proceso
Responsable: Rosnery Pineda.		Dibujante: Montserrat Villanueva Uribe.		
Aprobado por: Juan Pablo Socarras.		Fecha: Junio 2019.	<input type="checkbox"/> Referentes <input checked="" type="checkbox"/> Línea Muestra <input checked="" type="checkbox"/> Termin	

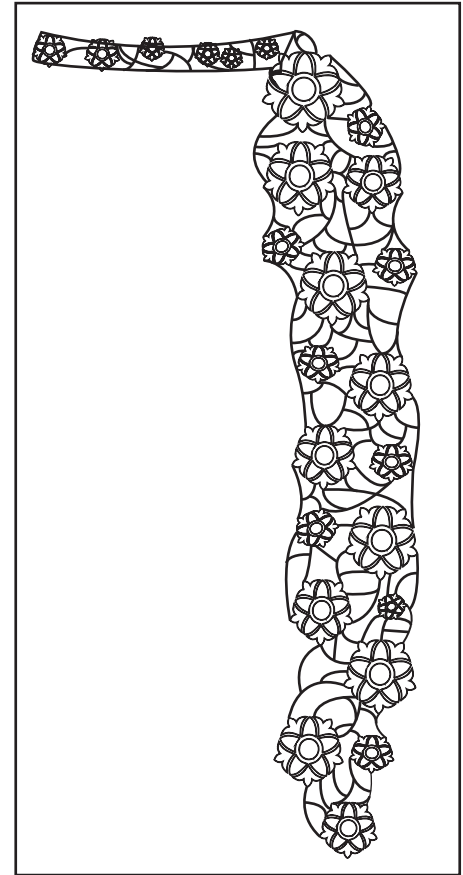
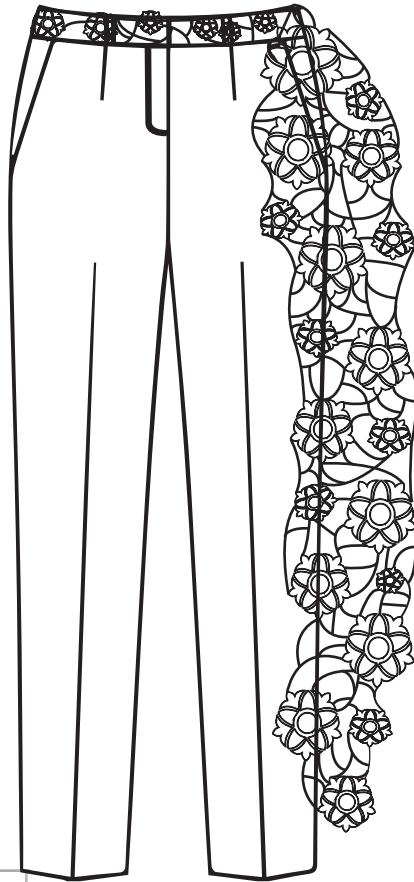

1	Tejido.	Hilo Mercerizado.	120 gr	100 %
No.	Pieza	Material	Cant	Porc%
Tabla de Componentes				

Nombre de la pieza: Cinturón Tejido Largo.		Referencia: ESC.		
Oficio: Tejeduría.		Técnica: Crochet.		
Especificaciones Técnicas: Tipo de Cierre: Nudo Largo Total: 93 cm		Materia Prima: Hilo Mercerizado.		
Color: Crudo.	Capacidad de Producción / mes: 3 Vestidos.		Dimensiones Generales	
Peso (gr.): 1500 gr.	Precio Unitario: 480.000 COP.	Precio por Mayor	Largo:	Ancho:
Artisano: Clara Ines Neita.	Telefono: 3214121535		Alto:	Diametro:
Grupo o Taller: Tejidos Maita .	Departamento: Boyaca.	Municipio: Duitama.		
Certificado Hecho a mano: <input type="checkbox"/> Si <input checked="" type="checkbox"/> No	Centro Poblado:	<input type="checkbox"/> Resguardo Caserio	<input type="checkbox"/> Localidad Vereda	<input type="checkbox"/> N/A Corregimiento
Observaciones:				Terminado En Proceso
Responsable: Rosnery Pineda.		Dibujante: Montserrat Villanueva Uribe.		
Aprobado por: Juan Pablo Socarras.		Fecha: Junio 2019.	<input type="checkbox"/> Referentes <input checked="" type="checkbox"/> Línea	Muestra <input checked="" type="checkbox"/> Ter <input type="checkbox"/> min

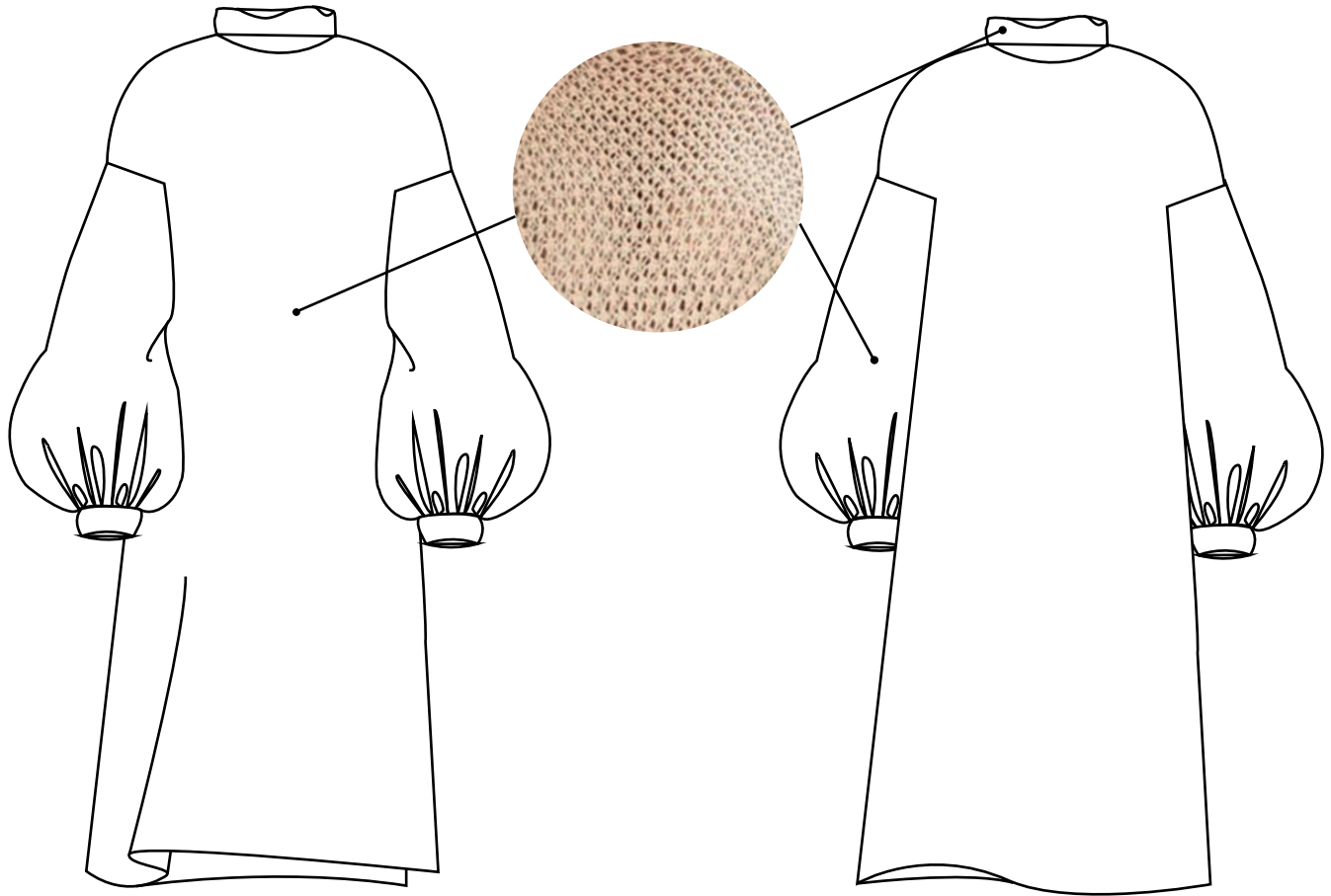

1	Tejido.	Hilo Mercerizado.	1500 gr	100 %
No.	Pieza	Material	Cant	Porc%
Tabla de Componentes				

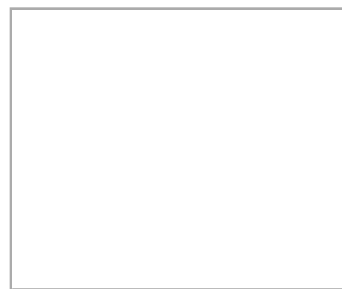

Nombre de la pieza: Vestido Overzice tejido.		Referencia: ESC.	
Oficio: Tejeduría.		Técnica: Crochet.	
Especificaciones Técnicas: Tipo de Cierre: N/A Tipo de Manga: Manga Bombacha Cuello ó Escote: Tortuga		Largo de Manga: 56 cm Largo Total: 135 cm	
Color: Crudo.		Capacidad de Producción / mes: 3 Vestidos.	
Peso (gr.): 1500 gr.		Precio Unitario: 480.000 COP.	
Artisano: Clara Ines Neita.		Telefono: 3214121535	
Grupo o Taller: Tejidos Maita .		Departamento: Boyaca.	
Certificado Hecho a mano: <input type="checkbox"/> Si <input checked="" type="checkbox"/> No		Centro Poblado: <input type="checkbox"/> Resguardo Caserio <input type="checkbox"/> Localidad Vereda <input type="checkbox"/> N/A Corregimiento	
Observaciones:			
Responsable: Rosnery Pineda.		Dibujante: Montserrat Villanueva Uribe.	
Aprobado por: Juan Pablo Socarras.		Fecha: Junio 2019.	
		<input type="checkbox"/> Referentes <input checked="" type="checkbox"/> Línea <input type="checkbox"/> Muestra <input checked="" type="checkbox"/> Terminado <input type="checkbox"/> En Proceso	

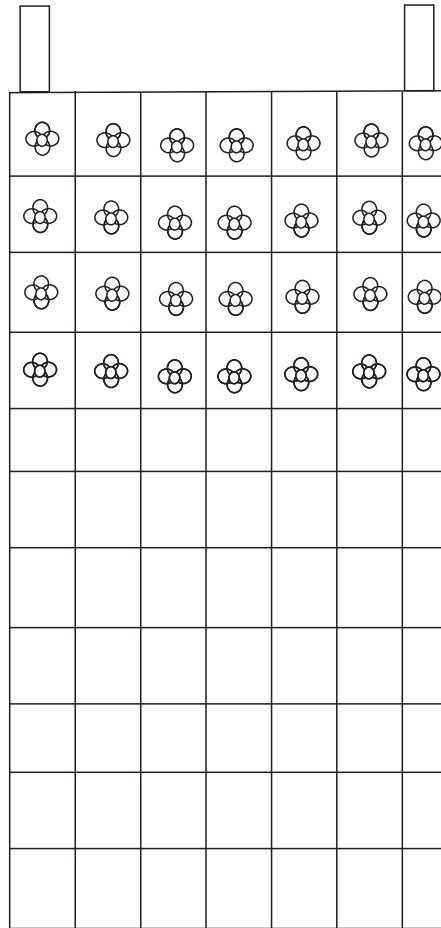

1	Tejido.	Hilo Mercerizado.	280 gr	100 %
No.	Pieza	Material	Cant	Porc%
Tabla de Componentes				

Nombre de la pieza: Vestido Niña.		Referencia: ESC.	
Oficio: Tejeduría.		Técnica: Crochet.	
Material: Hilo Mercerizado.			
Especificaciones Técnicas: Largo. 84 cm Ancho. 62 cm			
Color: Crudo.		Capacidad de Producción / mes: 4 Vestidos.	
Peso (gr.): 280 gr.		Precio Unitario: 80.000 COP.	
Artisano: Maria Cleotilde Higuera.		Telefono: 3208986878	
Grupo o Taller:		Departamento: Boyaca.	
Municipio: Duitama.			
Certificado Hecho a mano: <input type="checkbox"/> Si <input checked="" type="checkbox"/> No		Centro Poblado:	
		<input type="checkbox"/> Resguardo Caserio <input type="checkbox"/> Localidad Vereda <input type="checkbox"/> N/A Corregimiento	
Observaciones:			
Responsable: Rosnery Pineda.		Dibujante: Montserrat Villanueva Uribe.	
Aprobado por: Juan Pablo Socarras.		Fecha: Junio 2019.	
		<input type="checkbox"/> Referentes <input checked="" type="checkbox"/> Línea	
		Muestra <input checked="" type="checkbox"/> Terminado <input type="checkbox"/> En Proceso	

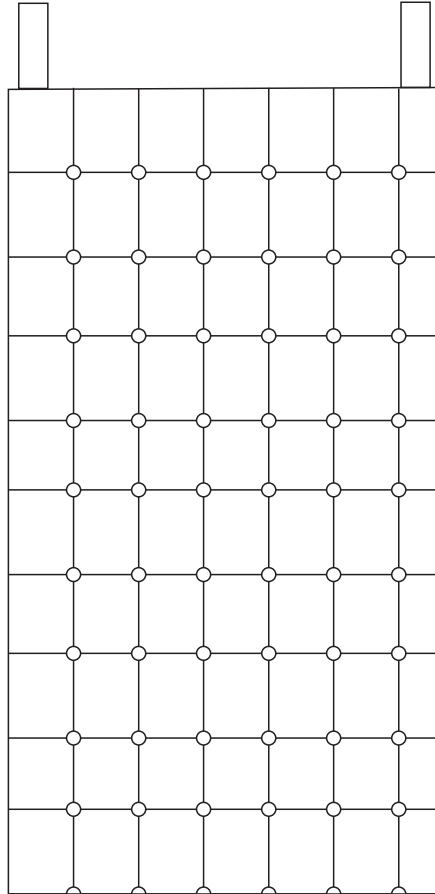

1	Tejido.	Hilo Mercerizado.	220 gr	100 %
No.	Pieza	Material	Cant	Porc%
Tabla de Componentes				



Nombre de la pieza: Vestido Niña.		Referencia: ESC.		
Oficio: Tejeduría.		Técnica: Crochet.		
Especificaciones Técnicas: Largo. 84 cm Ancho. 62 cm		Materia Prima: Hilo Mercerizado.		
Color: Crudo.	Capacidad de Producción / mes: 4 Vestidos.		Dimensiones Generales	
Peso (gr.): 220 gr.	Precio Unitario: 70.000 COP.	Precio por Mayor	Largo: 84 cm	Ancho: 62 cm
Artisano: Maria Cleotilde Higuera.		Telefono: 3208986878		
Grupo o Taller:		Departamento: Boyaca.		Municipio: Duitama.
Certificado Hecho a mano: <input type="checkbox"/> Si <input checked="" type="checkbox"/> No		Centro Poblado: <input type="checkbox"/> Resguardo Caserio <input type="checkbox"/> Localidad Vereda <input type="checkbox"/> N/A Corregimiento		
Observaciones:				Terminado En Proceso
Responsable: Rosnery Pineda.		Dibujante: Montserrat Villanueva Uribe.		
Aprobado por: Juan Pablo Socarras.		Fecha: Junio 2019.	<input type="checkbox"/> Referentes <input checked="" type="checkbox"/> Línea Muestra <input checked="" type="checkbox"/> Termin	

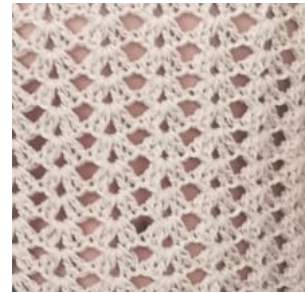
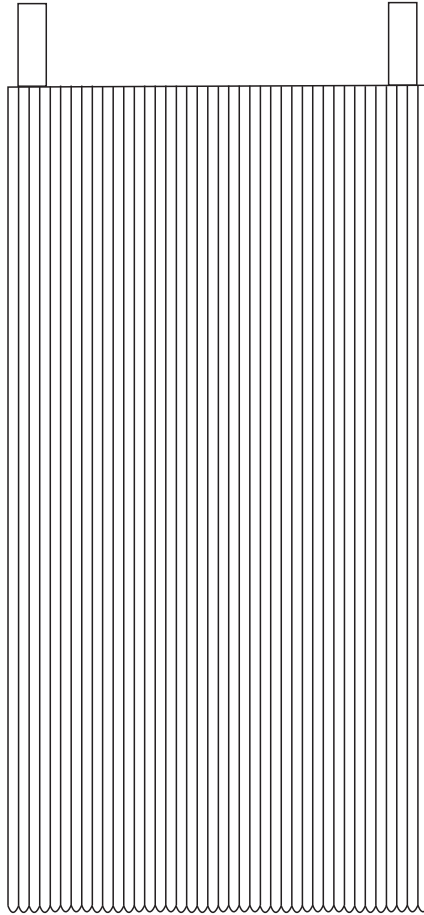

1	Tejido.	Hilo Mercerizado.	600 gr	100 %
No.	Pieza	Material	Cant	Porc%
Tabla de Componentes				



Nombre de la pieza: Vestido Niña.		Referencia: ESC.		
Oficio: Tejeduría.		Técnica: Crochet.		
Especificaciones Técnicas: Largo. 76 cm Ancho. 60 cm		Materia Prima: Hilo Mercerizado.		
Color: Crudo.	Capacidad de Producción / mes: 10 Vestidos.		Dimensiones Generales	
Peso (gr.): 600 gr.	Precio Unitario: 120.000 COP.	Precio por Mayor	Largo:	Ancho:
Artisano: Elizabeth Fagua.	Telefono: 3133801148		Alto:	Diametro:
Grupo o Taller:	Departamento: Boyaca.	Municipio: Duitama.		
Certificado Hecho a mano: <input type="checkbox"/> Si <input checked="" type="checkbox"/> No	Centro Poblado:	<input type="checkbox"/> Resguardo Caserio	<input type="checkbox"/> Localidad Vereda	<input type="checkbox"/> N/A Corregimiento
Observaciones:				Terminado En Proceso
Responsable: Rosnery Pineda.		Dibujante: Montserrat Villanueva Uribe.		
Aprobado por: Juan Pablo Socarras.		Fecha: Junio 2019.	<input type="checkbox"/> Referentes <input checked="" type="checkbox"/> Línea	Muestra <input checked="" type="checkbox"/> Termin

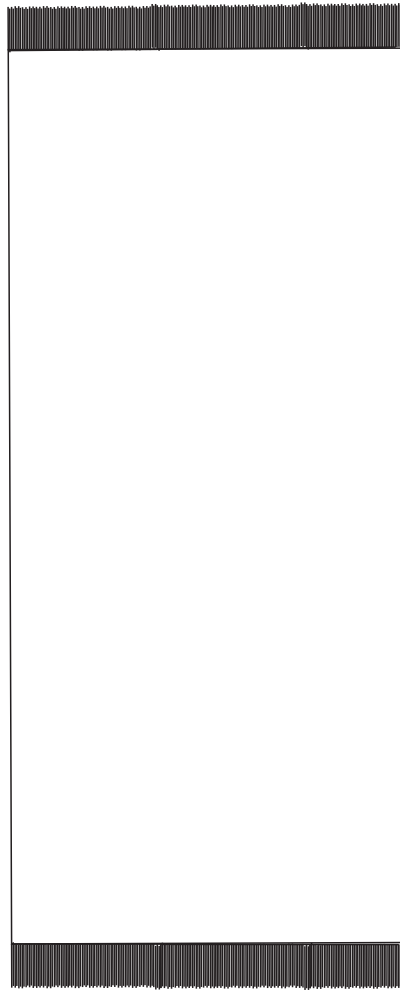

1	Tejido.	Hilo Mercerizado.	450 gr	100 %
No.	Pieza	Material	Cant	Porc%
Tabla de Componentes				

Nombre de la pieza: Chal Floress.		Referencia: ESC.	
Oficio: Tejeduría.		Técnica: Crochet.	
Especificaciones Técnicas: Largo. 2 m Ancho. 50 cm		Materia Prima: Algodón 40/2.	
Color: Crudo.		Capacidad de Producción / mes: 1 Chal.	
Peso (gr.): 450 kg.		Precio Unitario: 700000 COP.	
Artesano: Tejidos Trinitaños Sumerce.		Telefono: 3132416685	
Grupo o Taller: Tejidos Trinitaños Sumerce.		Departamento: Boyaca.	
Certificado Hecho a mano: <input type="checkbox"/> Si <input checked="" type="checkbox"/> No		Centro Poblado:	
		<input type="checkbox"/> Resguardo Caserio <input type="checkbox"/> Localidad Vereda <input type="checkbox"/> N/A Corregimiento	
Observaciones:			
Responsable: Rosnery Pineda.		Dibujante: Montserrat Villanueva Uribe.	
Aprobado por: Juan Pablo Socarras.		Fecha: Junio 2019.	
		<input type="checkbox"/> Referentes <input checked="" type="checkbox"/> Línea	
		Muestra <input checked="" type="checkbox"/> Terminado <input type="checkbox"/> En Proceso	

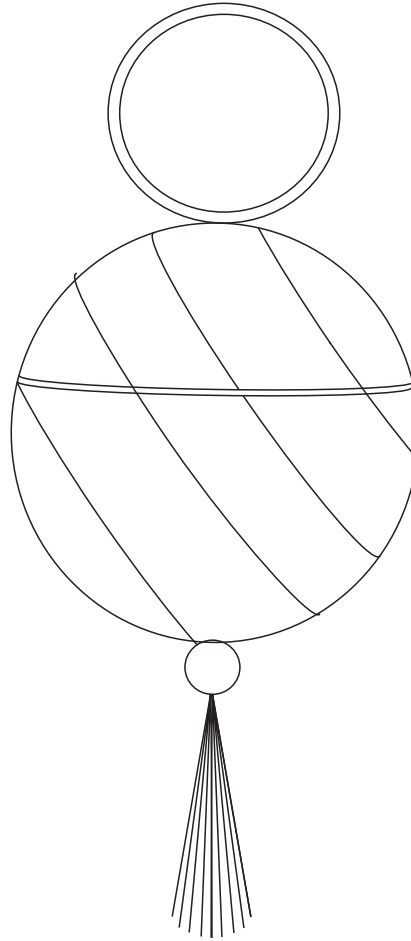

1	Asa	Madera.	1	32,25%
2	Canasto	Esparto y cobre	2 libras	64,61%
3	Borla	Hilo algodón	100 gr	3,22%
No.	Pieza	Material	Cant	Porc%
Tabla de Componentes				

Nombre de la pieza: Bolso en esparto.		Referencia: ESC.	
Oficio: Cestería.		Técnica: Esparto en espiral.	
Especificaciones Técnicas:		Materia Prima: Esparto, Cobre.	
Asa	Diametro 15 cm		
Canasto.	Diametro 20 cm		
Borla.	largo 33 cm		
Color: Oliva y negro.		Capacidad de Producción / mes: 3 Bolsos.	
Peso (gr.): 2 kg.		Precio Unitario: 190.000 COP.	
Artisano: Bibiana Pedraza.		Precio por Mayor	
		Telefono: 3125332642	
Grupo o Taller: Finarte.		Departamento: Boyaca.	
Certificado Hecho a mano: <input type="checkbox"/> Si <input checked="" type="checkbox"/> No		Municipio: Duitama.	
Centro Poblado:		<input type="checkbox"/> Resguardo Caserio <input type="checkbox"/> Localidad Vereda <input type="checkbox"/> N/A Corregimiento	
Observaciones:			
Responsable: Gina Arteaga.		Dibujante: Montserrat Villanueva Uribe.	
Aprobado por: Juan Pablo Socarras.		Fecha: Junio 2019.	
		<input type="checkbox"/> Referentes <input checked="" type="checkbox"/> Línea	
		Muestra <input checked="" type="checkbox"/> Terminado <input type="checkbox"/> En Proceso <input type="checkbox"/>	

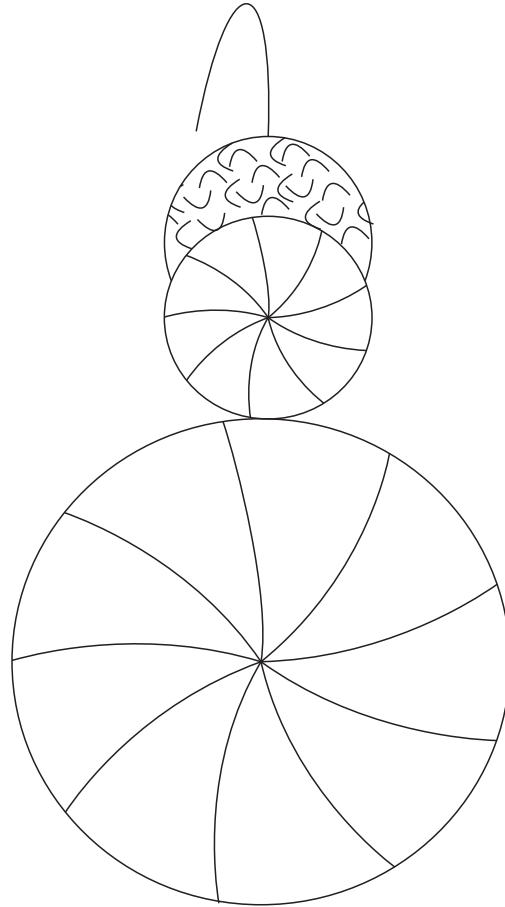

1	Circulo.	Esparto.	21 gr	42%
2	Media Luna.	Plata ley 1000	29 gr	58%
No.	Pieza	Material	Cant	Porc%
Tabla de Componentes				

Nombre de la pieza: Aretes en esparto luna.		Referencia: ESC.	
Oficio: Cestería.		Técnica: Esparto en espiral.	
Materia Prima: Esparto, Plata.			
Especificaciones Técnicas: Hoja 8 cm x 5 cm Canasto. Diametro 8 cm			
Color: negro.		Capacidad de Producción / mes: 15 Pares.	
Peso (gr.): 50 gr.		Precio Unitario: 220.000 COP.	
Artisano: Belsy Barreto.		Teléfono: 3212302693	
Grupo o Taller: Tundama Joyeros.		Departamento: Boyaca.	
Certificado Hecho a mano: <input type="checkbox"/> Si <input checked="" type="checkbox"/> No		Centro Poblado: <input type="checkbox"/> Resguardo Caserio <input type="checkbox"/> Localidad Vereda <input type="checkbox"/> N/A Corregimiento	
Municipio: Duitama.			
Observaciones:			
Responsable: Gina Arteaga.		Dibujante: Montserrat Villanueva Uribe.	
Aprobado por: Juan Pablo Socarras.		Fecha: Junio 2019.	
		<input type="checkbox"/> Referentes <input checked="" type="checkbox"/> Línea	
		Muestra <input checked="" type="checkbox"/> Terminado <input type="checkbox"/> En Proceso	

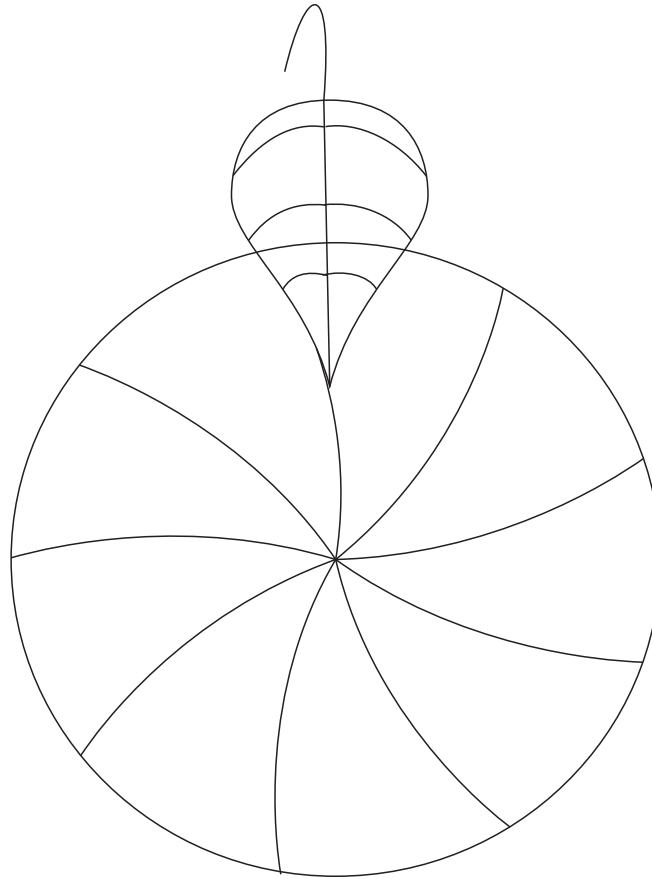

1	Circulo.	Esparto.	16 gr	40%
2	Hoja.	Plata ley 1000	24 gr	60%
No.	Pieza	Material	Cant	Porc%
Tabla de Componentes				

Nombre de la pieza: Aretes en esparto Hoja.		Referencia: ESC.		
Oficio: Cestería.		Técnica: Esparto en espiral.		
Especificaciones Técnicas: Hoja 8 cm x 2 cm Canasto. Diametro 8 cm		Materia Prima: Esparto, Plata.		
Color: negro.	Capacidad de Producción / mes: 15 Pares.		Dimensiones Generales	
Peso (gr.): 40 gr.	Precio Unitario: 180.000 COP.	Precio por Mayor	Largo:	Ancho:
Artesano: Belsy Barreto.	Telefono: 3212302693		Alto: 13 cm.	Diametro: 8 cm.
Grupo o Taller: Tundama Joyeros.		Departamento: Boyaca.		Municipio: Duitama.
Certificado Hecho a mano: <input type="checkbox"/> Si <input checked="" type="checkbox"/> No		Centro Poblado: <input type="checkbox"/> Resguardo Caserio <input type="checkbox"/> Localidad Vereda <input type="checkbox"/> N/A Corregimiento		
Observaciones:				Terminado En Proceso
Responsable: Gina Arteaga.		Dibujante: Montserrat Villanueva Uribe.		
Aprobado por: Juan Pablo Socarras.		Fecha: Junio 2019.	<input type="checkbox"/> Referentes <input checked="" type="checkbox"/> Línea Muestra <input checked="" type="checkbox"/> Termin	

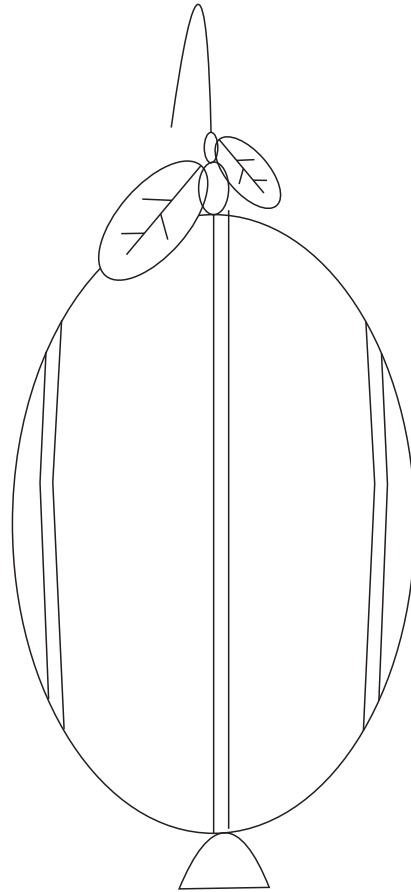

1	Cesteria.	Gaita.	3 gr	60%
2	plata.	Plata 950	2 gr	40%
No.	Pieza	Material	Cant	Porc%
Tabla de Componentes				

Nombre de la pieza: Aretes en Gaita Hoja.		Referencia: ESC.	
Oficio: Cestería.		Técnica: Hilado, Armado, Calado con gaita. Materia Prima: Gaita, Plata.	
Especificaciones Técnicas: Largo 8 cm Ancho 3.5 cm			
Color: Oliva.		Capacidad de Producción / mes: 18 Pares.	
Peso (gr.): 5 gr.		Precio Unitario: 100.000 COP.	
Artésano: William Gerardo Carvajal Espinel		Teléfono: 3202899287	
Grupo o Taller: Taller de joyería artesanal "NYIA-HICA".		Departamento: Boyaca.	
Certificado Hecho a mano: <input type="checkbox"/> Si <input checked="" type="checkbox"/> No		Centro Poblado: <input type="checkbox"/> Resguardo Caserio <input type="checkbox"/> Localidad Vereda <input type="checkbox"/> N/A Corregimiento	
Municipio: Duitama.		Dimensiones Generales	
		Largo: 8 cm	Ancho: 3.5 cm
		Alto:	Diametro:
Observaciones:			
Responsable: Gina Arteaga.		Dibujante: Montserrat Villanueva Uribe.	
Aprobado por: Juan Pablo Socarras.		Fecha: Junio 2019.	
		<input type="checkbox"/> Referentes <input checked="" type="checkbox"/> Línea	
		Muestra <input checked="" type="checkbox"/> Terminado <input type="checkbox"/> En Proceso	

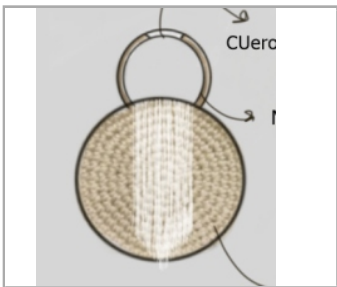
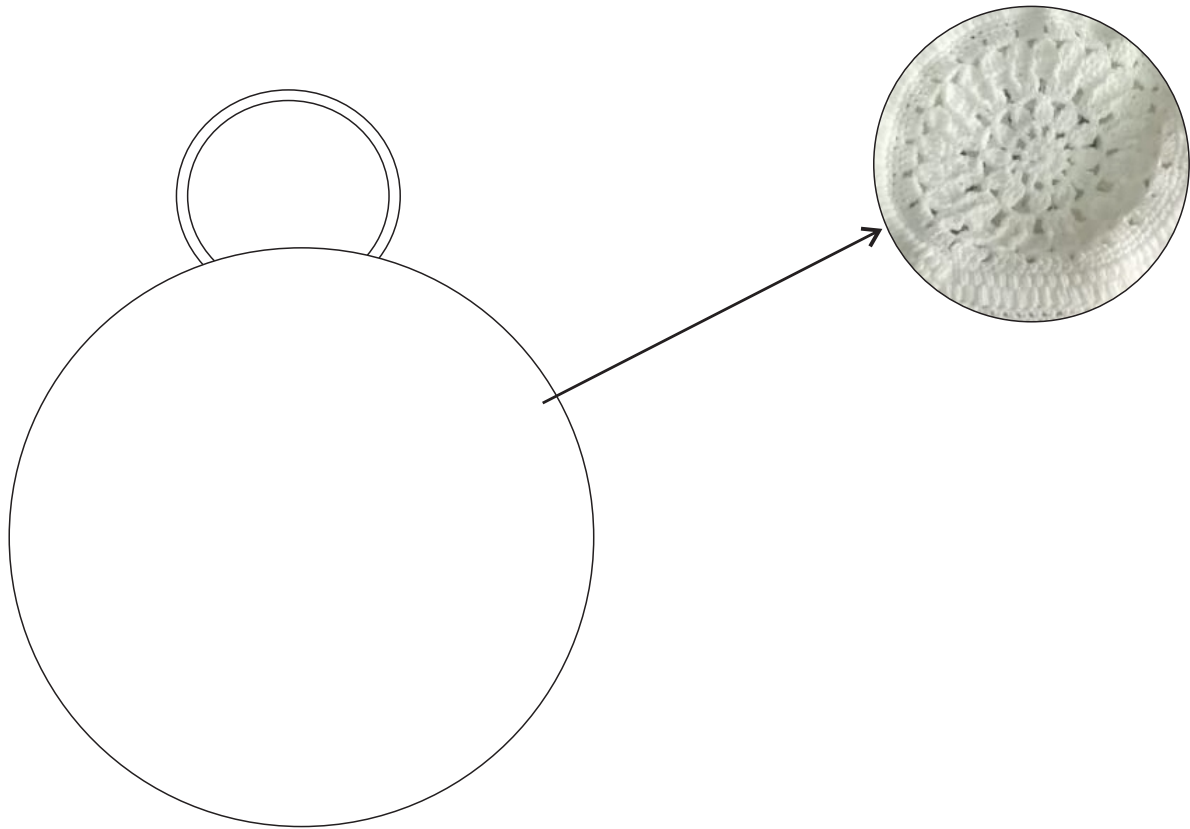

1	Tejido.	Hilo Guajiro.	300 gr	80 %
2	Asa	Madera Pino.	2	20 %
No.	Pieza	Material	Cant	Porc%
Tabla de Componentes				

Nombre de la pieza: Bolso Circular Grande.		Referencia: ESC.		
Oficio: Tejeduria.		Tecnica: Crochet.		
Especificaciones Tecnicas: Asa Diametro 10 cm Tejido Diametro 40 cm		Materia Prima: Hilo Guajiro.		
Color: Crudo.	Capacidad de Producción / mes: 15 Bolsos.		Dimensiones Generales	
Peso (gr.): 300 gr.	Precio Unitario: 94.000 COP.	Precio por Mayor	Largo:	Ancho:
Artisano: Mery Peña.		Telefono: 3143331169	Alto: 50 cm.	
Grupo o Taller: OH LA LA.		Departamento: Boyaca.	Municipio: Duitama.	
Certificado Hecho a mano: <input type="checkbox"/> Si <input checked="" type="checkbox"/> No		Centro Poblado: <input type="checkbox"/> Resguardo Caserio <input type="checkbox"/> Localidad Vereda <input type="checkbox"/> N/A Corregimiento		
Observaciones:				Terminado En Proceso
Responsable: Gina Arteaga.		Dibujante: Montserrat Villanueva Uribe.		
Aprobado por: Juan Pablo Socarras.		Fecha: Junio 2019.	<input type="checkbox"/> Referentes <input checked="" type="checkbox"/> Línea Muestra <input checked="" type="checkbox"/> Termin	

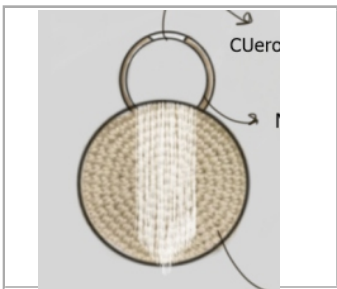
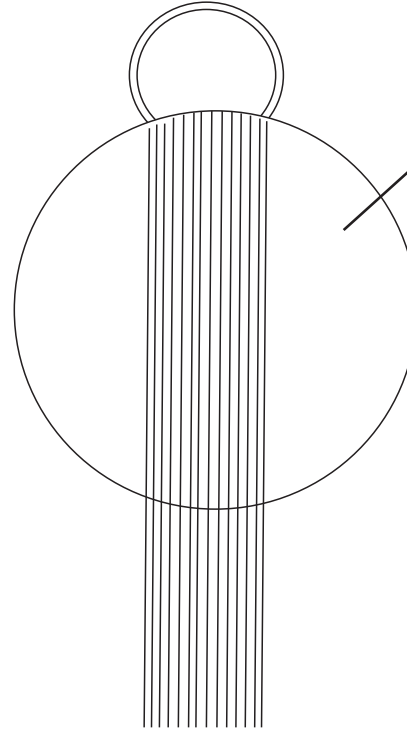
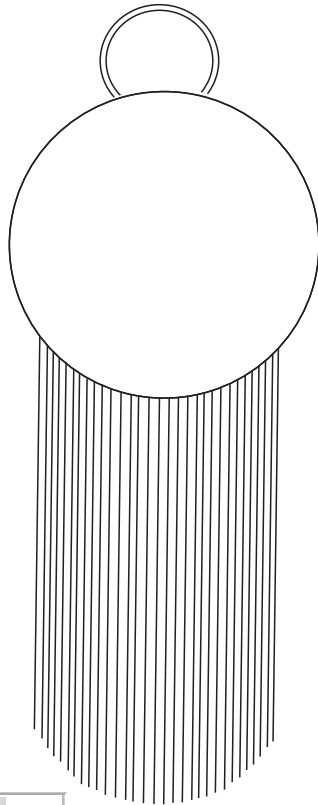

1	Tejido.	Hilo Guajiro.	200 gr	80 %
2	Asa	Madera Pino.	2	20 %
No.	Pieza	Material	Cant	Porc%
Tabla de Componentes				

Nombre de la pieza: Bolso Circular Flecós.		Referencia: ESC.		
Oficio: Tejeduría.		Técnica: Crochet.		
Especificaciones Técnicas: Asa Diámetro 10 cm Tejido Diámetro 20 cm		Materia Prima: Hilo Guajiro.		
Color: Crudo.	Capacidad de Producción / mes: 15 Bolsos.		Dimensiones Generales	
Peso (gr.): 200 gr.	Precio Unitario: 70.000 COP.	Precio por Mayor	Largo:	Ancho:
Artisano: Mery Peña.		Telefono: 3143331169	Alto: 30 cm.	Diámetro: 20 cm.
Grupo o Taller: OH LA LA.		Departamento: Boyaca.	Municipio: Duitama.	
Certificado Hecho a mano: <input type="checkbox"/> Si <input checked="" type="checkbox"/> No		Centro Poblado: <input type="checkbox"/> Resguardo Caserio <input type="checkbox"/> Localidad Vereda <input type="checkbox"/> N/A Corregimiento		
Observaciones:				Terminado En Proceso
Responsable: Gina Arteaga.		Dibujante: Montserrat Villanueva Uribe.		
Aprobado por: Juan Pablo Socarras.		Fecha: Junio 2019.	<input type="checkbox"/> Referentes <input checked="" type="checkbox"/> Línea Muestra <input checked="" type="checkbox"/> Termin	

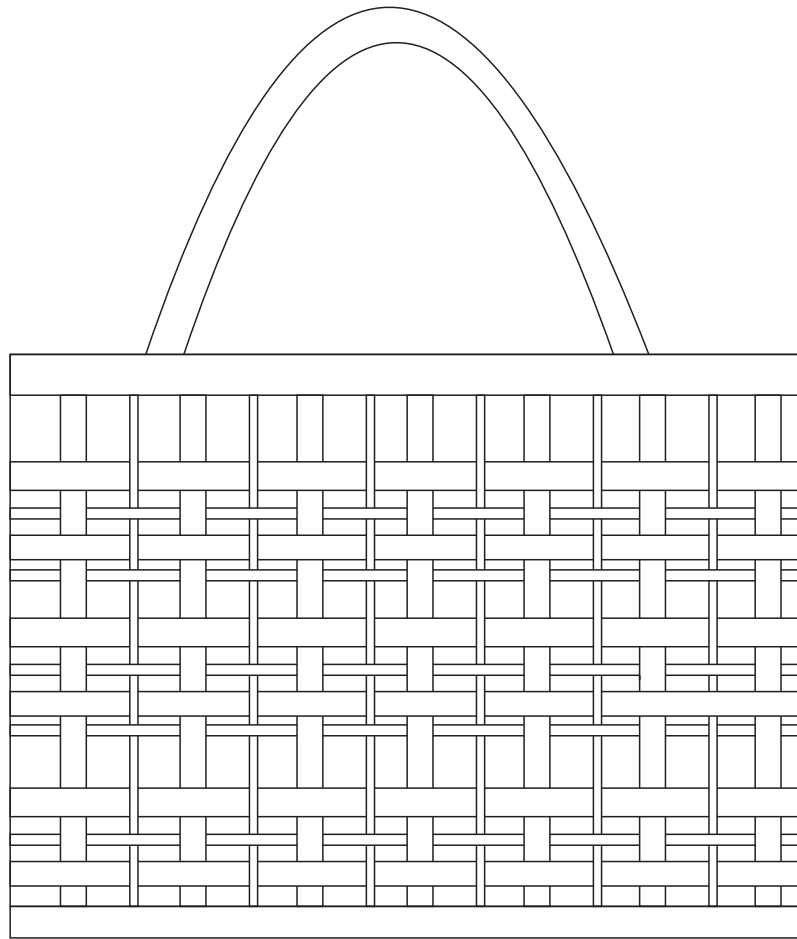

1	Tejido.	Cuero tala.	1,5 kg	100 %
No.	Pieza	Material	Cant	Porc%
Tabla de Componentes				

Nombre de la pieza: Canasto de Mercado.		Referencia: ESC.	
Oficio: Marroquinería.		Técnica:	
Materia Prima: Cuero Tala, forro de cuero cabro y refuerzo sintético .			
Especificaciones Técnicas:			
Color: Crudo.		Capacidad de Producción / mes: 15 Bolsos.	
Peso (gr.): 1.5 kg		Precio Unitario: 280.000 COP.	
Artisano: Victor Julio Vargas.		Precio por Mayor	
Grupo o Taller: Creativas Serrano.		Telefono: 3112894319	
Departamento: Boyaca.		Municipio: Duitama.	
Certificado Hecho a mano: <input type="checkbox"/> Si <input checked="" type="checkbox"/> No		Centro Poblado: <input type="checkbox"/> Resguardo Caserio <input type="checkbox"/> Localidad Vereda <input type="checkbox"/> N/A Corregimiento	
Observaciones:			
Responsable: Gina Arteaga.		Dibujante: Montserrat Villanueva Uribe.	
Aprobado por: Juan Pablo Socarras.		Fecha: Junio 2019.	
		<input type="checkbox"/> Referentes <input checked="" type="checkbox"/> Línea	
		Muestra <input checked="" type="checkbox"/> Terminado <input type="checkbox"/> En Proceso	

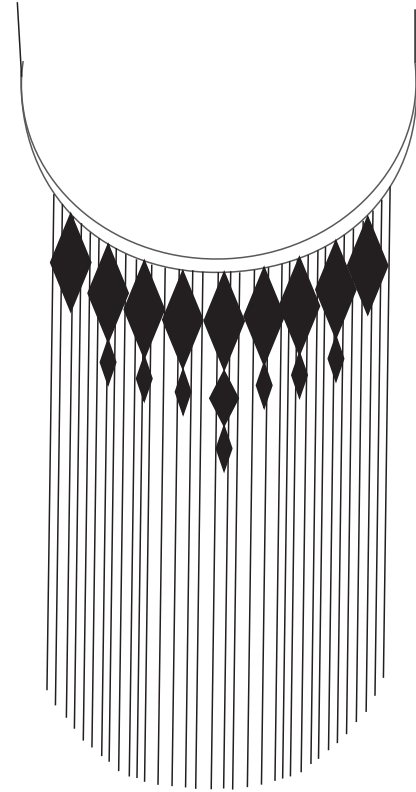
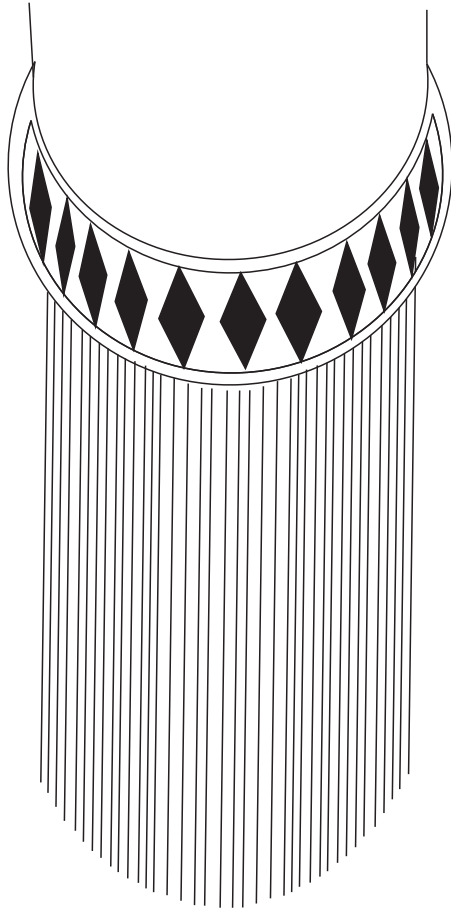

1	Pectorales Hojas.	Hilo Terlenca.	90 gr	100%
No.	Pieza	Material	Cant	Porc%
Tabla de Componentes				

Nombre de la pieza: Pectorales Hojas.		Referencia: ESC.	
Oficio: Tejeduría.		Técnica: Macrame.	
		Materia Prima: Hilo terlenca.	
Especificaciones Técnicas:			
Color: Oliva, beige y gris.		Capacidad de Producción / mes: 5 Pectorales.	
Peso (gr.): 90 gr.		Precio Unitario: 100.000 COP.	
Artisano: Jorge Arevalo.		Precio por Mayor	
		Telefono: 3057644761	
Grupo o Taller: Saraylem.		Departamento: Boyaca.	
		Municipio: Duitama.	
Certificado Hecho a mano: <input type="checkbox"/> Si <input checked="" type="checkbox"/> No		Centro Poblado: <input type="checkbox"/> Resguardo Caserio <input type="checkbox"/> Localidad Vereda <input type="checkbox"/> N/A Corregimiento	
Observaciones:			
Responsable: Gina Arteaga.		Dibujante: Montserrat Villanueva Uribe.	
Aprobado por: Juan Pablo Socarras.		Fecha: Junio 2019.	
		<input type="checkbox"/> Referentes <input checked="" type="checkbox"/> Línea	
		Muestra <input checked="" type="checkbox"/> Terminado <input type="checkbox"/> En Proceso	

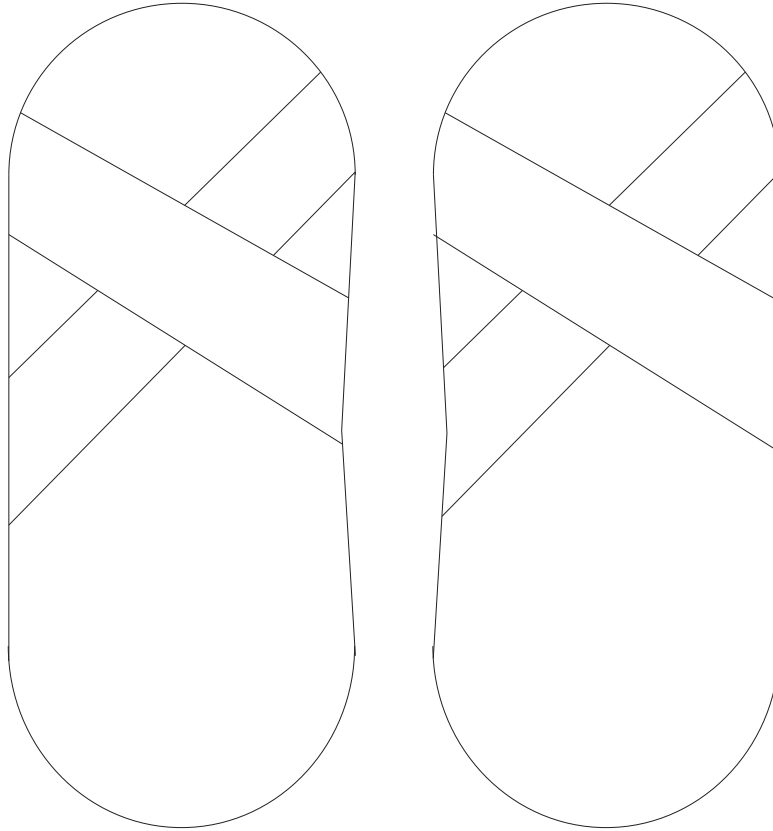

1	Pantufas niño.	Retal textil trapillo.	500 gr	100%
No.	Pieza	Material	Cant	Porc%
Tabla de Componentes				

Nombre de la pieza: Pantufas niño.		Referencia: ESC.		
Oficio: Tejeduría.		Técnica: Crochet.		
Especificaciones Técnicas: Ancho 12 cm Largo 26 cm		Materia Prima: Retal textil trapillo.		
Color: Lila , Azul y Gris..	Capacidad de Producción / mes: 30 pares.		Dimensiones Generales	
Peso (gr.): 500 gr.	Precio Unitario: 35,000 COP.	Precio por Mayor	Largo: 26 cm	Ancho: 12 cm
Artesano: Zaira Casallas.		Telefono: 3125280248		Alto:
Grupo o Taller: YANKAY Tejidos.		Departamento: Boyaca.		Diametro:
Certificado Hecho a mano: <input type="checkbox"/> Si <input checked="" type="checkbox"/> No		Centro Poblado: <input type="checkbox"/> Resguardo Caserio <input type="checkbox"/> Localidad Vereda <input type="checkbox"/> N/A Corregimiento		
Observaciones:				Terminado En Proceso
Responsable: Gina Arteaga.		Dibujante: Montserrat Villanueva Uribe.		
Aprobado por: Juan Pablo Socarras.		Fecha: Junio 2019.	<input type="checkbox"/> Referentes <input checked="" type="checkbox"/> Línea Muestra <input checked="" type="checkbox"/> Termin	

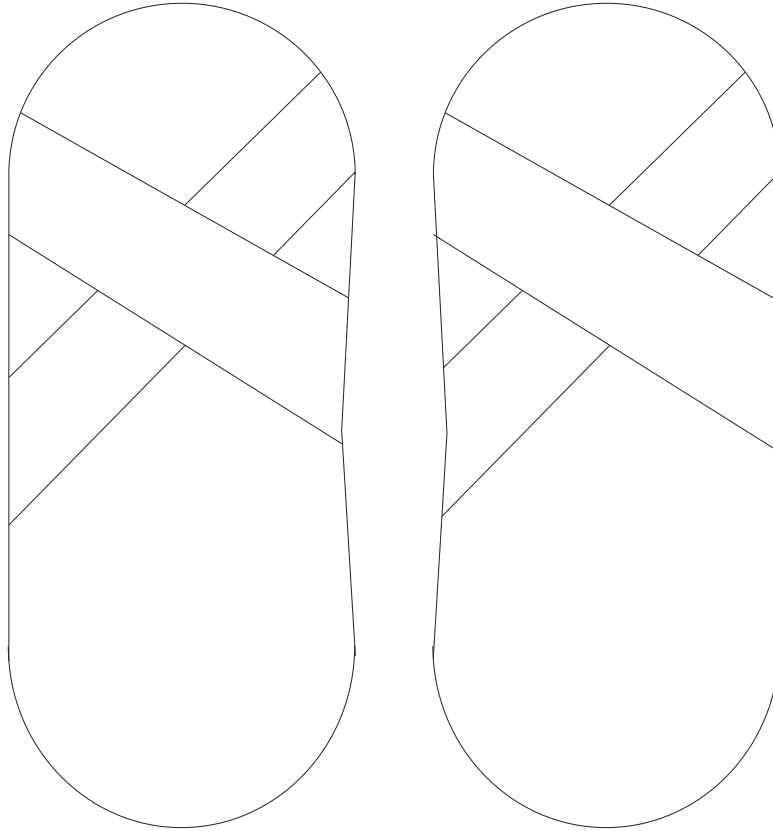

1	Pantufas adulto.	Retal textil trapillo.	700 gr	100%
No.	Pieza	Material	Cant	Porc%
Tabla de Componentes				

Nombre de la pieza: Pantufas Adulto.		Referencia: ESC.	
Oficio: Tejeduria.		Tecnica: Crochet.	
		Materia Prima: Retal textil trapillo.	
Especificaciones Tecnicas: Ancho 15 cm Largo 42 cm			
Color: Oliva, Blanco.		Capacidad de Producción / mes: 30 pares.	
Peso (gr.): 700 gr.		Precio Unitario: 50,000 COP.	
Artesano: Zaira Casallas.		Telefono: 3125280248	
Grupo o Taller: YANKAY Tejidos.		Departamento: Boyaca.	
Certificado Hecho a mano: <input type="checkbox"/> Si <input checked="" type="checkbox"/> No		Centro Poblado: <input type="checkbox"/> Resguardo Caserio <input type="checkbox"/> Localidad Vereda <input type="checkbox"/> N/A Corregimiento	
Observaciones:			
Responsable: Gina Arteaga.		Dibujante: Montserrat Villanueva Uribe.	
Aprobado por: Juan Pablo Socarras.		Fecha: Junio 2019.	
		<input type="checkbox"/> Referentes <input checked="" type="checkbox"/> Línea	
		Muestra <input checked="" type="checkbox"/> Terminado <input type="checkbox"/> En Proceso	

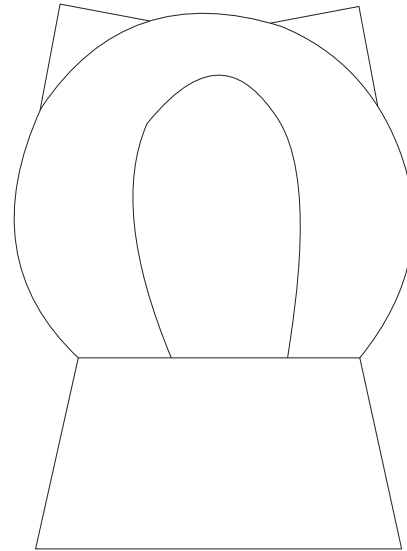
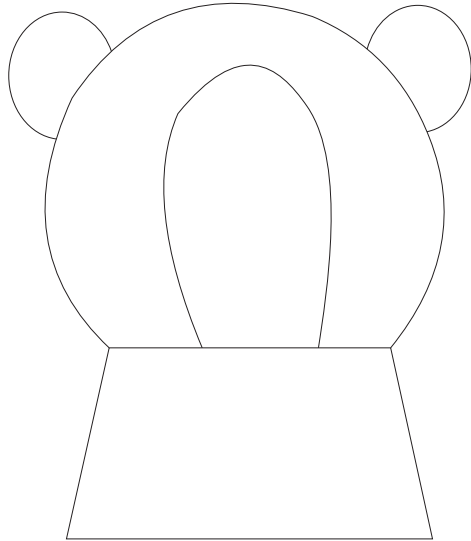

No.	Pieza	Material	Cant	Porc%
1	Gorros.	Hilo de algodón	400 gr	100%
Tabla de Componentes				

Nombre de la pieza: Pantufas Adulto.		Referencia: ESC.	
Oficio: Tejeduría.		Técnica: Crochet.	
Especificaciones Técnicas: Ancho 40 cm Largo 60 cm		Materia Prima: Hilo de algodón.	
Color: crema con negro, lila, beigs , gris.		Capacidad de Producción / mes: 30 capotas.	
Peso (gr.): 400 gr.		Precio Unitario: 80,000 COP.	
Artisano: Zaira Casallas.		Precio por Mayor	
Grupo o Taller: YANKAY Tejidos.		Telefono: 3125280248	
Departamento: Boyaca.		Municipio: Duitama.	
Certificado Hecho a mano: <input type="checkbox"/> Si <input checked="" type="checkbox"/> No		Centro Poblado: <input type="checkbox"/> Resguardo Caserio <input type="checkbox"/> Localidad Vereda <input type="checkbox"/> N/A Corregimiento	
Observaciones:			
Responsable: Gina Arteaga.		Dibujante: Montserrat Villanueva Uribe.	
Aprobado por: Juan Pablo Socarras.		Fecha: Junio 2019.	
		<input type="checkbox"/> Referentes <input checked="" type="checkbox"/> Línea	
		Muestra <input checked="" type="checkbox"/> Terminado <input type="checkbox"/> En Proceso	

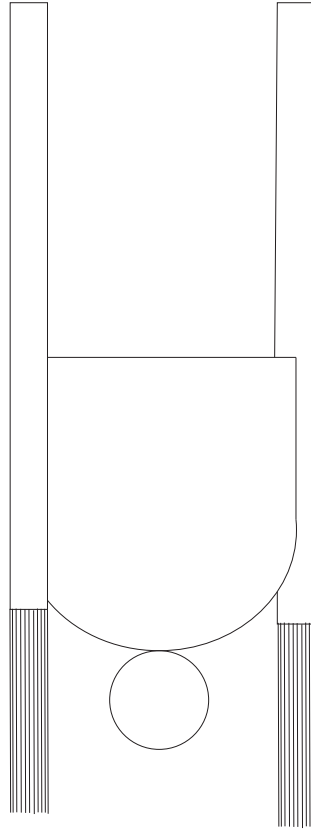

1	mochila.	Hilo Guajiro	290 gr	100%
No.	Pieza	Material	Cant	Porc%
Tabla de Componentes				



Nombre de la pieza: Pantufas Adulto.		Referencia: ESC.	
Oficio: Tejeduría.		Técnica: Crochet.	
		Materia Prima: Hilo de Guajiro.	
Especificaciones Técnicas: Ancho 15 cm Largo 60 cm			
Color: blanco.		Capacidad de Producción / mes: 30 Mochilas.	
Peso (gr.): 290 gr.		Precio Unitario: 70,000 COP.	
Artesano: Jorge Elias Rodriguez.		Telefono: 3114890260	
Grupo o Taller: A Mano y Con Aguja		Departamento: Boyaca.	
Certificado Hecho a mano: <input type="checkbox"/> Si <input checked="" type="checkbox"/> No		Centro Poblado: <input type="checkbox"/> Resguardo Caserio <input type="checkbox"/> Localidad Vereda <input type="checkbox"/> N/A Corregimiento	
Municipio: Duitama.			
Observaciones:			
Responsable: Gina Arteaga.		Dibujante: Montserrat Villanueva Uribe.	
Aprobado por: Juan Pablo Socarras.		Fecha: Junio 2019.	
		<input type="checkbox"/> Referentes <input checked="" type="checkbox"/> Línea <input type="checkbox"/> Muestra <input checked="" type="checkbox"/> Terminado <input type="checkbox"/> En Proceso	



No.	Pieza	Material	Cant	Porc%
1	Bolso.	Hilo Guajiro	500 gr	100%
Tabla de Componentes				

Nombre de la pieza: Bolso Duitama.		Referencia: ESC.	
Oficio: Tejeduria.		Tecnica: Crochet.	
Especificaciones Tecnicas:		Materia Prima: Hilo de Guajiro.	
Ancho	12 cm		
Largo	35 cm		
Alto	70 cm		
Color: Beigs.		Capacidad de Producción / mes: 30 Mochilas.	
Peso (gr.): 500 gr.		Precio Unitario: 120,000 COP.	
Artesano: Jorge Elias Rodriguez.		Precio por Mayor	
Grupo o Taller: A Mano y Con Aguja		Telefono: 3114890260	
Departamento: Boyaca.		Municipio: Duitama.	
Certificado Hecho a mano: <input type="checkbox"/> Si <input checked="" type="checkbox"/> No		Centro Poblado: <input type="checkbox"/> Resguardo Caserio <input type="checkbox"/> Localidad Vereda <input type="checkbox"/> N/A Corregimiento	
Observaciones:			
Responsable: Gina Arteaga.		Dibujante: Montserrat Villanueva Uribe.	
Aprobado por: Juan Pablo Socarras.		Fecha: Junio 2019.	
		<input type="checkbox"/> Referentes <input checked="" type="checkbox"/> Línea	
		Muestra <input checked="" type="checkbox"/> Terminado <input type="checkbox"/> En Proceso	

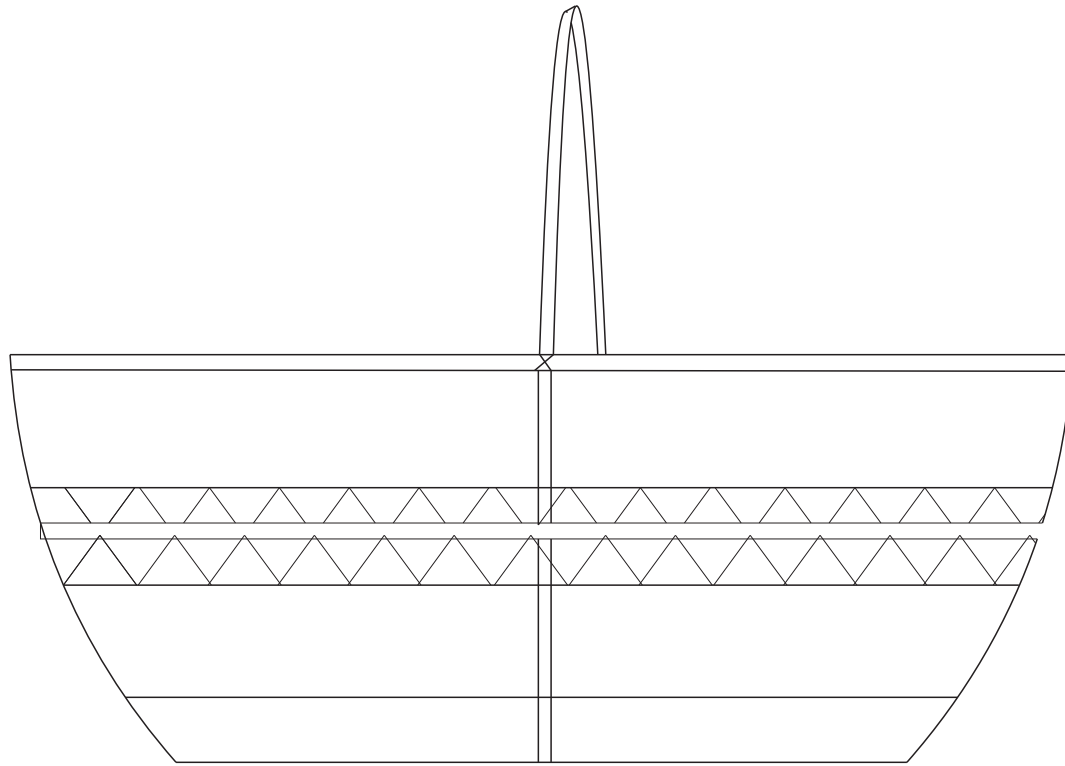

1	Cesteria.	Gaita.	170 gr	100%
No.	Pieza	Material	Cant	Porc%
Tabla de Componentes				

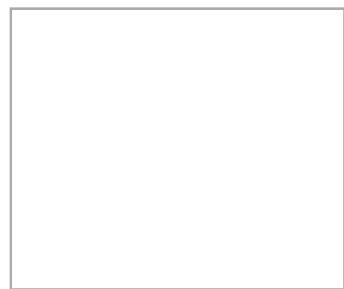

Nombre de la pieza: Canasto tejido enterizo		Referencia: ESC.		
Oficio: Cestería.		Técnica: Tejido Tafetal con espacios.		
Especificaciones Técnicas: alto 20 cm Largo 28 cm Ancho 16 cm		Materia Prima;		
Color: Natural.	Capacidad de Producción / mes: 96 Canastos.		Dimensiones Generales	
Peso (gr.): 170 gr.	Precio Unitario: 40.000 COP.	Precio por Mayor	Largo: 28 cm	Ancho: 16 cm
Artesano: Blanca Herminda González		Telefono: 3133800238		Alto: 20 cm
Grupo o Taller: Cesti MAD.		Departamento: Boyaca.		Diametro:
Certificado Hecho a mano: <input type="checkbox"/> Si <input checked="" type="checkbox"/> No		Centro Poblado: <input type="checkbox"/> Resguardo Caserio <input type="checkbox"/> Localidad Vereda <input type="checkbox"/> N/A Corregimiento		
Observaciones:				Terminado En Proceso
Responsable: Gina Arteaga.		Dibujante: Montserrat Villanueva Uribe.		
Aprobado por: Juan Pablo Socarras.		Fecha: Junio 2019.	<input type="checkbox"/> Referentes <input checked="" type="checkbox"/> Línea Muestra <input checked="" type="checkbox"/> Termin	

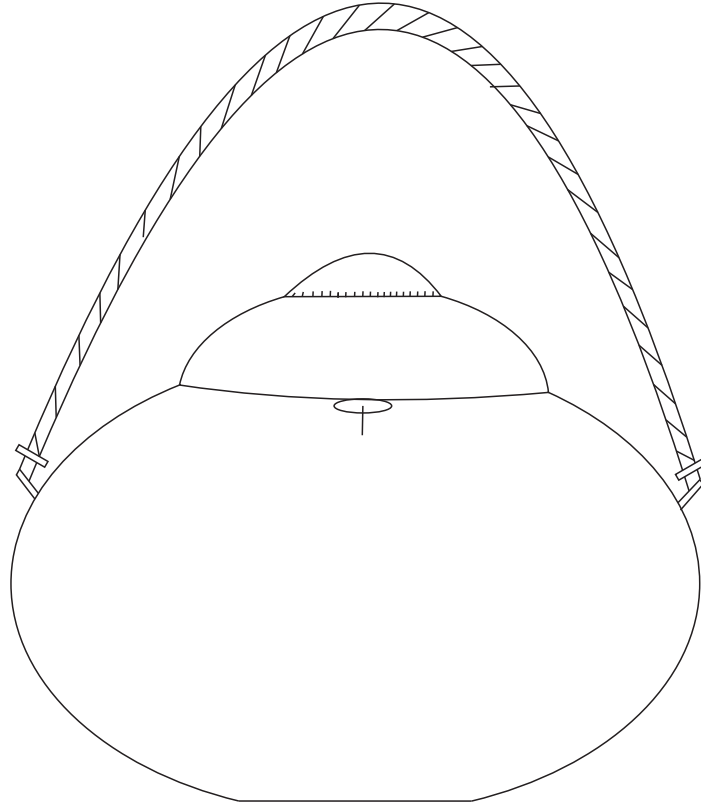

1	Cesteria.	Mimbre.	150 gr	55,55%
2	Madera.	Tafetal	120 gr	44,44%
No.	Pieza	Material	Cant	Porc%
Tabla de Componentes				



Nombre de la pieza: Canasto con tapa		Referencia: ESC.		
Oficio: Cestería.		Técnica: Tejido cruzado y talla en madera		
Especificaciones Técnicas: alto 20 cm Largo 30 cm Ancho 5 cm		Materia Prima: Madera y Mimbre.		
Color: Natural.	Capacidad de Producción / mes: 48 Canastos.		Dimensiones Generales	
Peso (gr.): 220 gr.	Precio Unitario: 50.000 COP.	Precio por Mayor		Largo: 30 cm
Artesano: Blanca Herminda González		Telefono: 3133800238		Ancho: 5 cm
Grupo o Taller: Cesti MAD.		Departamento: Boyaca.		Alto: 20 cm
Certificado Hecho a mano: <input type="checkbox"/> Si <input checked="" type="checkbox"/> No		Centro Poblado:		Diametro:
Observaciones:		<input type="checkbox"/> Resguardo Caserio <input type="checkbox"/> Localidad Vereda <input type="checkbox"/> N/A Corregimiento		
		<input type="checkbox"/> Referentes <input checked="" type="checkbox"/> Línea		
Responsable: Gina Arteaga.		Dibujante: Montserrat Villanueva Uribe.		Terminado En Proceso
Aprobado por: Juan Pablo Socarras.		Fecha: Junio 2019.		Muestra <input checked="" type="checkbox"/> Ter <input type="checkbox"/> min

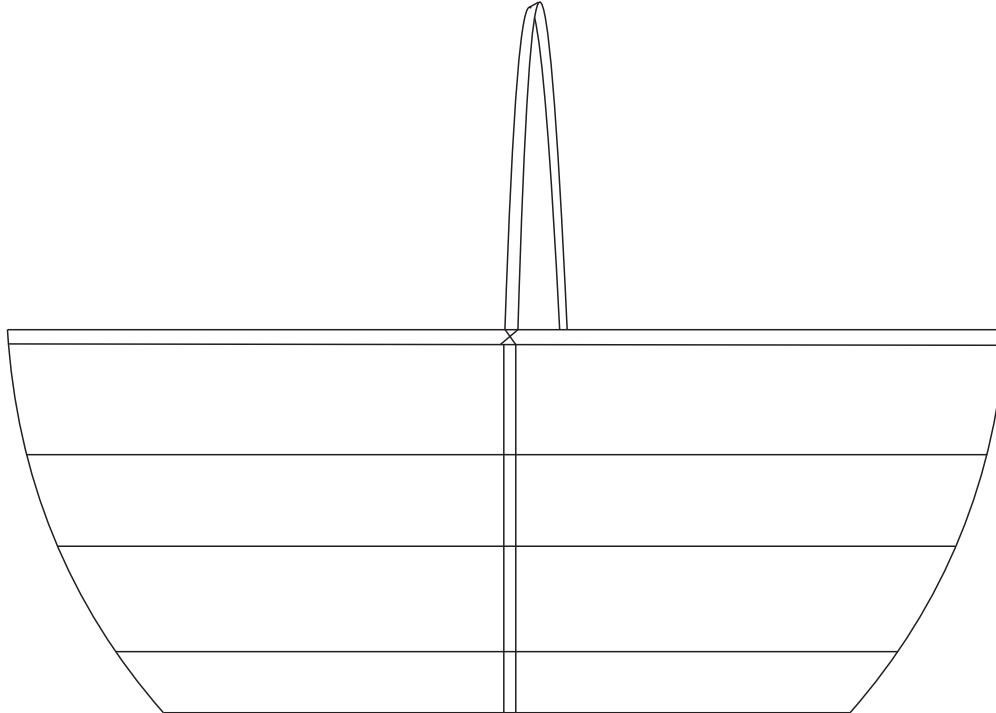

1	Cesteria.	Gaita.	120 gr	48%
2	Madera.	Tafetal	130 gr	52%
No.	Pieza	Material	Cant	Porc%
Tabla de Componentes				



Nombre de la pieza: Canasto para mercado cafe.		Referencia: ESC.	
Oficio: Cesteria.		Tecnica: Tejido cruzado y talla en madera	
		Materia Prima: Madera y Gaita.	
Especificaciones Tecnicas: alto 40 cm Largo 34 cm Ancho 18 cm			
Color: Natural.		Capacidad de Producción / mes: 48 Canastos.	
Peso (gr.): 230 gr.		Precio Unitario: 50.000 COP.	
		Precio por Mayor	
Artesano: Blanca Herminda González		Telefono: 3133800238	
Grupo o Taller: Cesti MAD.		Departamento: Boyaca.	
		Municipio: Duitama.	
Certificado Hecho a mano: <input type="checkbox"/> Si <input checked="" type="checkbox"/> No		Centro Poblado: <input type="checkbox"/> Resguardo Caserio <input type="checkbox"/> Localidad Vereda <input type="checkbox"/> N/A Corregimiento	
Observaciones:			
Responsable: Gina Arteaga.		Dibujante: Montserrat Villanueva Uribe.	
Aprobado por: Juan Pablo Socarras.		Fecha: Junio 2019.	
		<input type="checkbox"/> Referentes <input checked="" type="checkbox"/> Línea	
		Muestra <input checked="" type="checkbox"/> Terminado <input type="checkbox"/> En Proceso	

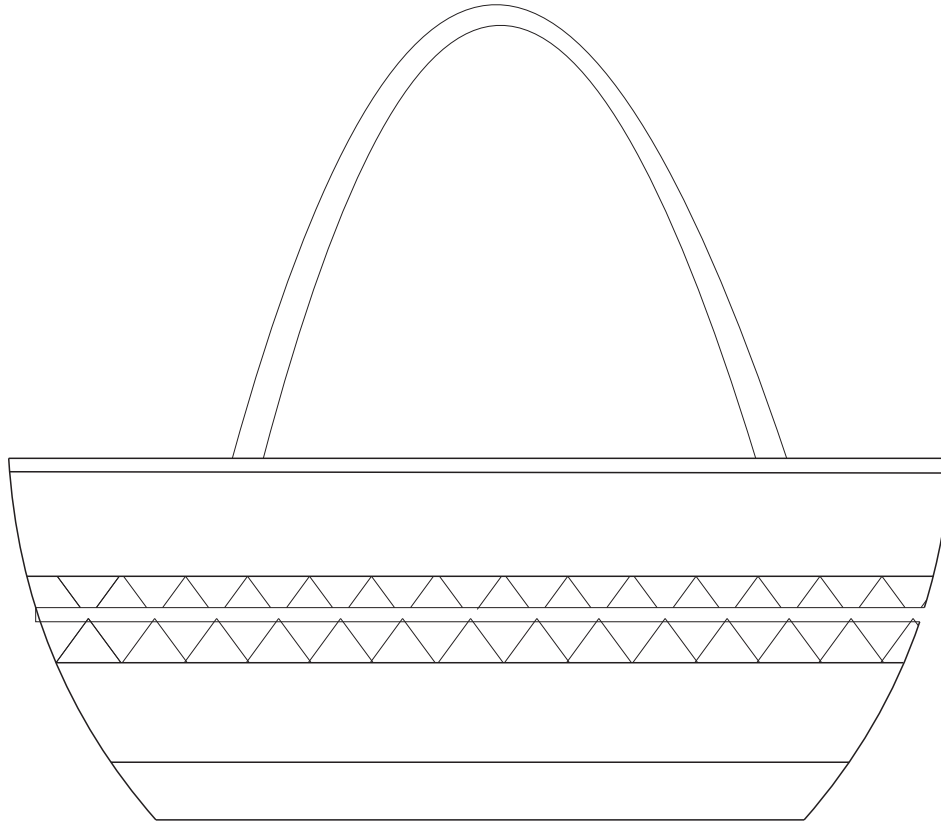

1	Cesteria.	Gaita.	120 gr	48%
2	Madera.	Tafetal	130 gr	52%
No.	Pieza	Material	Cant	Porc%
Tabla de Componentes				

Nombre de la pieza: Canasto Bolso.		Referencia: ESC.	
Oficio: Cestería.		Técnica: Tejido cruzado y talla en madera	
		Materia Prima: Madera y Gaita.	
Especificaciones Técnicas:			
alto	57 cm		
Largo	14 cm		
Ancho	4 cm		
Color: Natural.		Capacidad de Producción / mes: 48 Canastos.	
Peso (gr.): 250 gr.		Precio Unitario: 50.000 COP.	
		Precio por Mayor	
Artisano: Blanca Herminda González		Telefono: 3133800238	
Grupo o Taller: Cesti MAD.		Departamento: Boyaca.	
		Municipio: Duitama.	
Certificado Hecho a mano: <input type="checkbox"/> Si <input checked="" type="checkbox"/> No		Centro Poblado:	
		<input type="checkbox"/> Resguardo Caserio <input type="checkbox"/> Localidad Vereda <input type="checkbox"/> N/A Corregimiento	
Observaciones:			
Responsable: Gina Arteaga.		Dibujante: Montserrat Villanueva Uribe.	
Aprobado por: Juan Pablo Socarras.		Fecha: Junio 2019.	
		<input type="checkbox"/> Referentes <input checked="" type="checkbox"/> Línea	
		Muestra <input checked="" type="checkbox"/> Terminado <input type="checkbox"/> En Proceso	

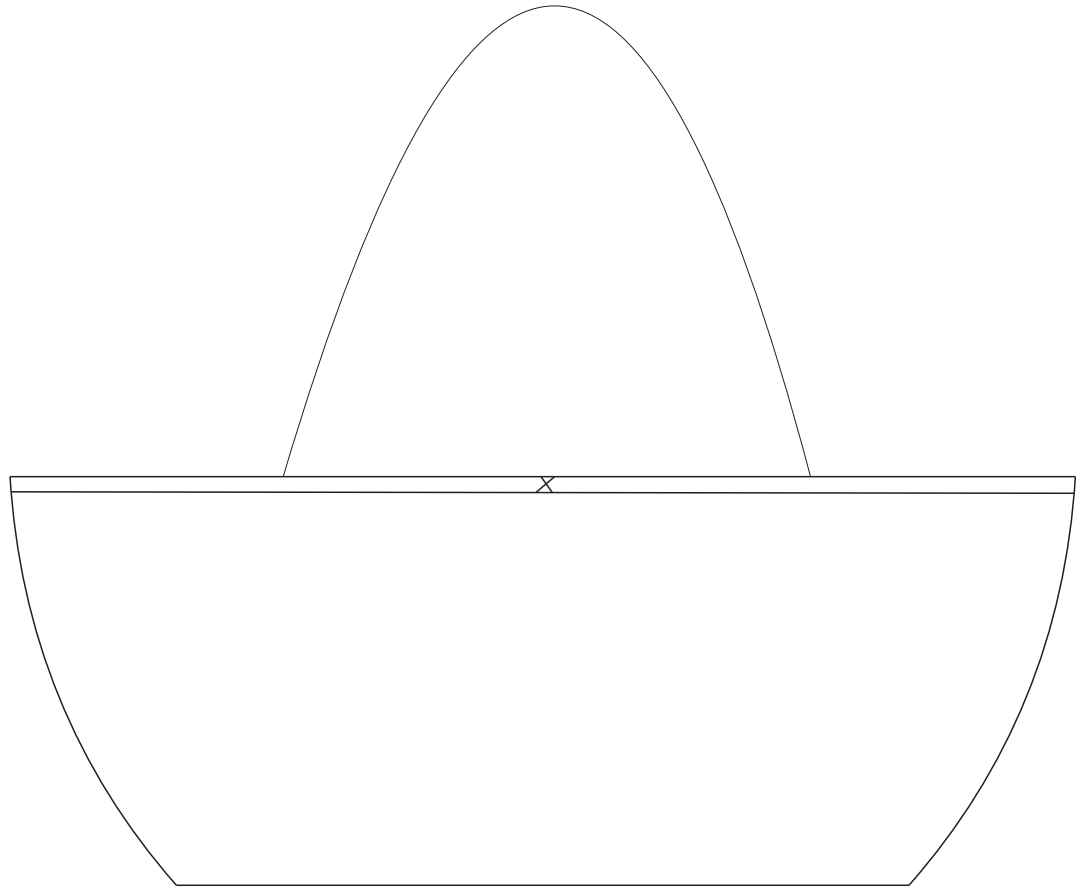

1	Cesteria.	Gaita.	90 gr	45%
2	Varilla.	Varilla	110 gr	55%
No.	Pieza	Material	Cant	Porc%
Tabla de Componentes				

Nombre de la pieza: Bolso.		Referencia: ESC.	
Oficio: Cestería.		Técnica: Tejido cruzado.	
Oficio: Cestería.		Materia Prima: Varilla y Gaita.	
Especificaciones Técnicas: alto 30 cm Largo 26 cm Ancho 16 cm			
Color: Natural.		Capacidad de Producción / mes: 48 Canastos.	
Peso (gr.): 200 gr.		Precio Unitario: 55.000 COP.	
Peso (gr.): 200 gr.		Precio por Mayor	
Artesano: Blanca Herminda González		Telefono: 3133800238	
Grupo o Taller: Cesti MAD.		Departamento: Boyaca.	
Grupo o Taller: Cesti MAD.		Municipio: Duitama.	
Certificado Hecho a mano: <input type="checkbox"/> Si <input checked="" type="checkbox"/> No		Centro Poblado: <input type="checkbox"/> Resguardo Caserio <input type="checkbox"/> Localidad Vereda <input type="checkbox"/> N/A Corregimiento	
Observaciones:			
Responsable: Gina Arteaga.		Dibujante: Montserrat Villanueva Uribe.	
Aprobado por: Juan Pablo Socarras.		Fecha: Junio 2019.	
Aprobado por: Juan Pablo Socarras.		<input type="checkbox"/> Referentes <input checked="" type="checkbox"/> Línea	
Aprobado por: Juan Pablo Socarras.		Muestra <input checked="" type="checkbox"/> Terminado <input type="checkbox"/> En Proceso	

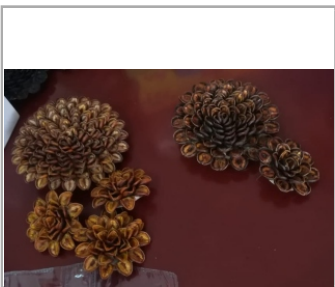
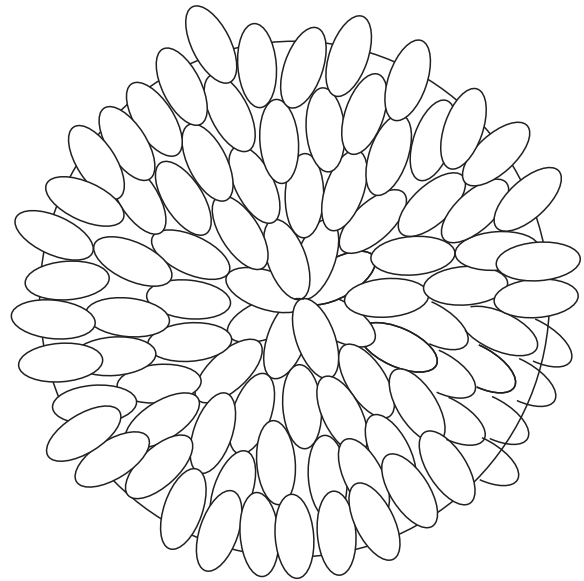
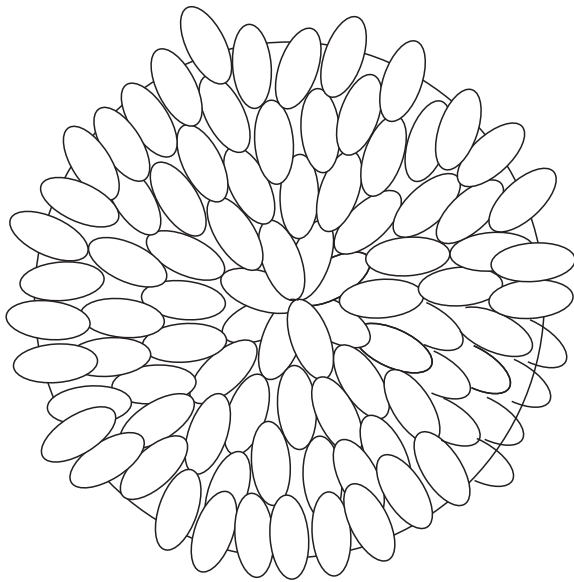

1	Superior.	Semillas de jazmin.	10 gr	71%
2	Base.	Alpaca.	4 gr	29%
No.	Pieza	Material	Cant	Porc%
Tabla de Componentes				

Nombre de la pieza: Aretes en semillas.		Referencia: ESC.	
Oficio: Trabajo en semillas.		Tecnica: Materia Prima: Alpaca y semillas de jazmin.	
Especificaciones Tecnicas:			
Color: Natural.		Capacidad de Producción / mes: 4 pares.	
Peso (gr.): 14 gr.		Precio Unitario: 35.000 COP.	
Artisano: Nelly Tovar		Telefono: 3106799768	
Grupo o Taller: Arte en Amero y Semillas.		Departamento: Boyaca.	
Certificado Hecho a mano: <input type="checkbox"/> Si <input checked="" type="checkbox"/> No		Centro Poblado: <input type="checkbox"/> Resguardo Caserio <input type="checkbox"/> Localidad Vereda <input type="checkbox"/> N/A Corregimiento	
Observaciones:			
Responsable: Gina Arteaga.		Dibujante: Montserrat Villanueva Uribe.	
Aprobado por: Juan Pablo Socarras.		Fecha: Junio 2019.	
		<input type="checkbox"/> Referentes <input checked="" type="checkbox"/> Línea Muestra <input checked="" type="checkbox"/> Terminado <input type="checkbox"/> En Proceso	

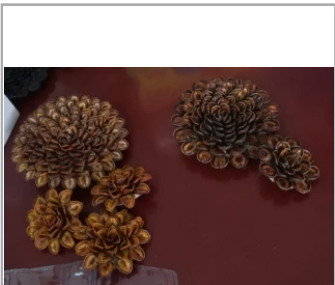
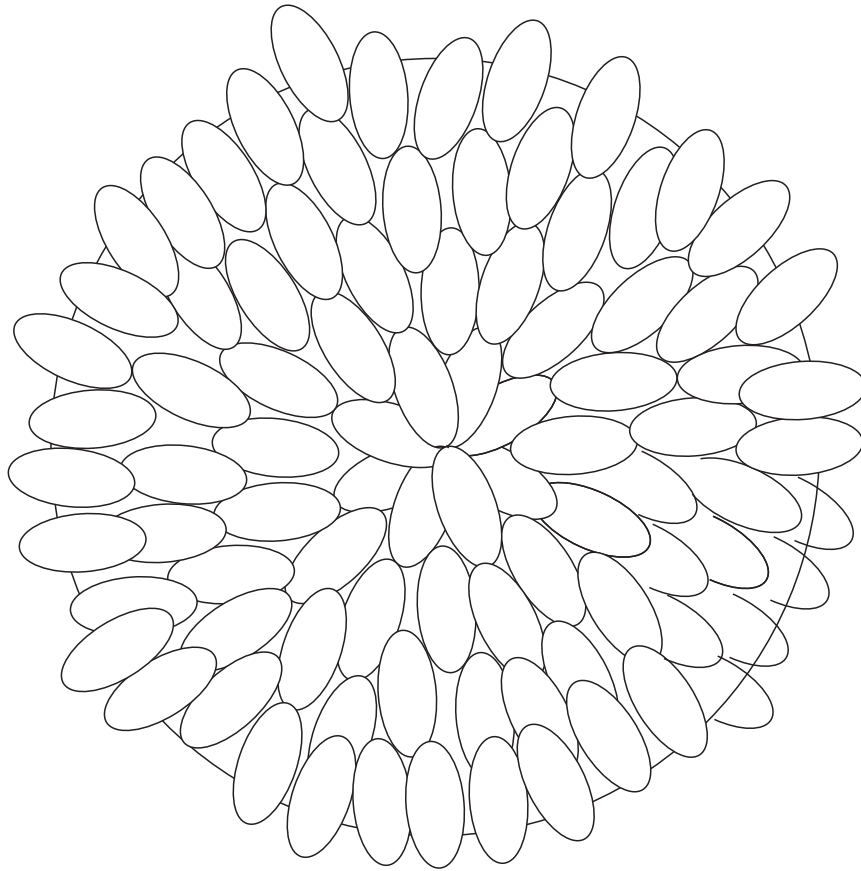

1	Superior.	Semillas de jazmin.	7 gr	70%
2	Base.	Alpaca.	3 gr	30%
No.	Pieza	Material	Cant	Porc%
Tabla de Componentes				

Nombre de la pieza: Prendedores en semillas.		Referencia: ESC.	
Oficio: Trabajo en semillas.		Tecnica: Materia Prima: Alpaca y semillas de jazmin.	
Especificaciones Tecnicas:			
Color: Natural.	Capacidad de Producción / mes: 4 Prendedores.		Dimensiones Generales
Peso (gr.): 10 gr.	Precio Unitario: 30.000 COP.	Precio por Mayor	Largo:
Artesano: Nelly Tovar		Telefono: 3106799768	Ancho:
Grupo o Taller: Arte en Amero y Semillas.		Departamento: Boyaca.	Alto:
Certificado Hecho a mano: <input type="checkbox"/> Si <input checked="" type="checkbox"/> No		Centro Poblado:	Municipio: Duitama.
		<input type="checkbox"/> Resguardo Caserio	<input type="checkbox"/> Localidad Vereda
		<input type="checkbox"/> N/A	<input type="checkbox"/> Corregimiento
Observaciones:			Terminado En Proceso
Responsable: Gina Arteaga.		Dibujante: Montserrat Villanueva Uribe.	
Aprobado por: Juan Pablo Socarras.		Fecha: Junio 2019.	<input type="checkbox"/> Referentes <input checked="" type="checkbox"/> Línea Muestra <input checked="" type="checkbox"/> Termin

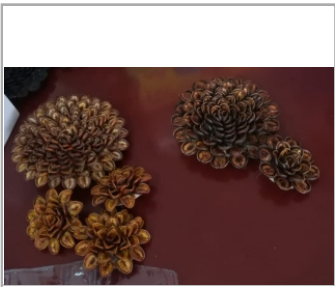
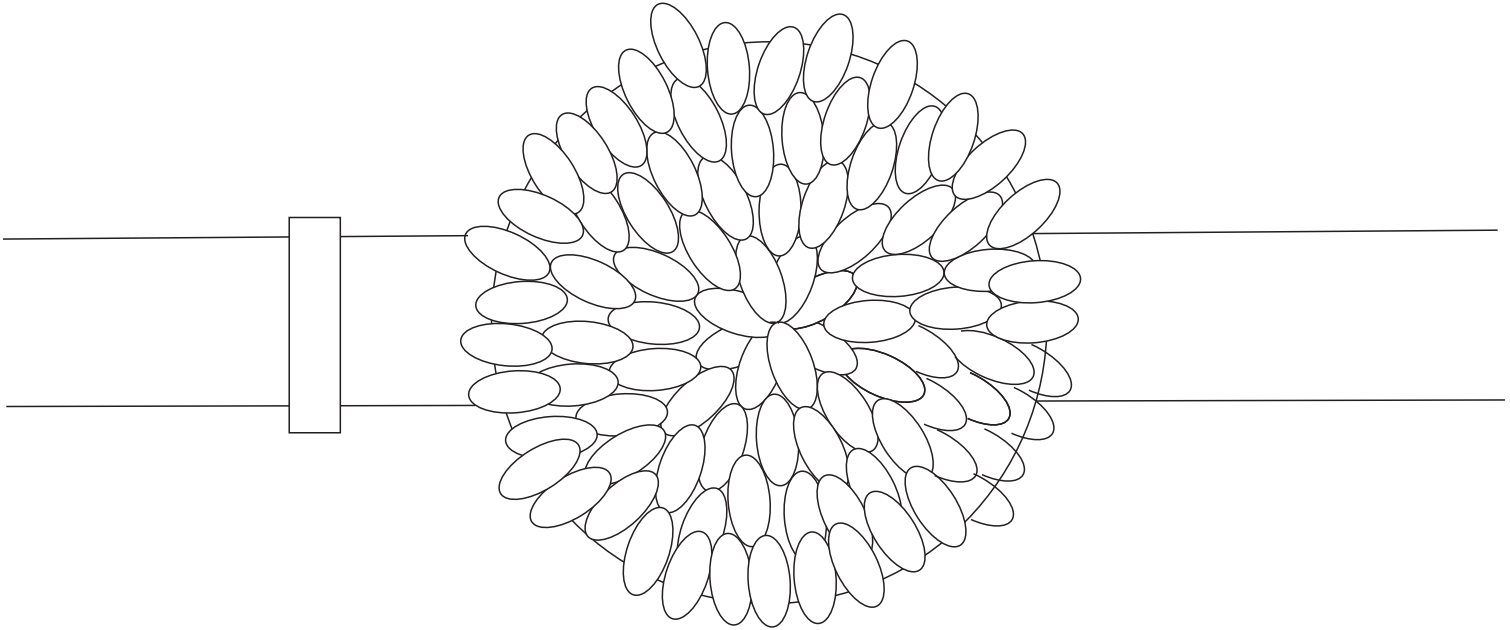

1	Superior.	Semillas de jazmin.	30 gr	37,5%
2	Base.	Alpaca.	10 gr	12,5%
3	Correa.	Cuero.	40 gr	50%
No.	Pieza	Material	Cant	Porc%
Tabla de Componentes				

Nombre de la pieza: Correa en semillas.		Referencia: ESC.		
Oficio: Trabajo en semillas.		Tecnica: Materia Prima: Alpaca y semillas de jazmin.		
Especificaciones Técnicas:				
Color: Natural.	Capacidad de Producción / mes: 4 Correas.		Dimensiones Generales	
Peso (gr.): 80 gr.	Precio Unitario: 150.000 COP.	Precio por Mayor	Largo:	Ancho:
Artesano: Nelly Tovar		Telefono: 3106799768	Alto:	Diametro: 11 cm
Grupo o Taller: Arte en Amero y Semillas.		Departamento: Boyaca.	Municipio: Duitama.	
Certificado Hecho a mano: <input type="checkbox"/> Si <input checked="" type="checkbox"/> No		Centro Poblado: <input type="checkbox"/> Resguardo Caserio <input type="checkbox"/> Localidad Vereda <input type="checkbox"/> N/A Corregimiento		
Observaciones:				Terminado En Proceso
Responsable: Gina Arteaga.		Dibujante: Montserrat Villanueva Uribe.		
Aprobado por: Juan Pablo Socarras.		Fecha: Junio 2019.	<input type="checkbox"/> Referentes <input checked="" type="checkbox"/> Línea	Muestra <input checked="" type="checkbox"/> Termin

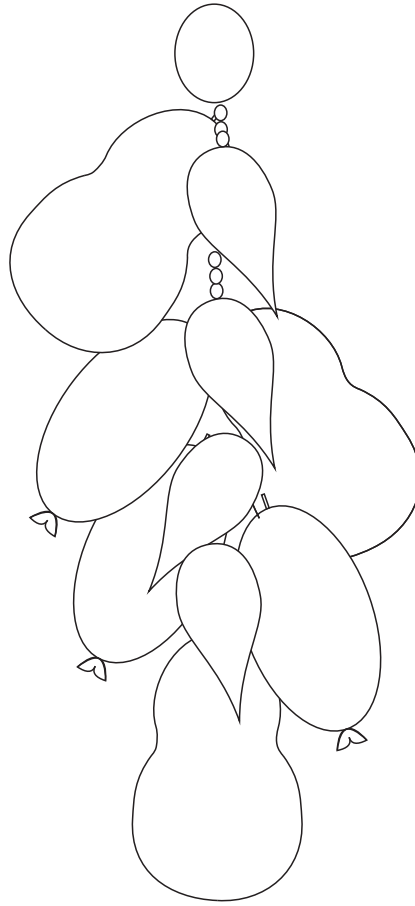

1	Frutas.	Madera Aliso.	30 gr	100%
No.	Pieza	Material	Cant	Porc%
Tabla de Componentes				

Nombre de la pieza: Llaveros de frutas.		Referencia: ESC.		
Oficio: Trabajo en madera.		Tecnica: Torno		
Especificaciones Técnicas: 3,5 cm cada fruta		Materia Prima: Madera Aliso.		
Color: Natural.	Capacidad de Producción / mes: 30 llaveros.		Dimensiones Generales	
Peso (gr.): 30 gr.	Precio Unitario: 20.000 COP.	Precio por Mayor	Largo:	Ancho:
Artesano: Gilberto Becerra.		Telefono: 3125515055	Alto: 3,5 cm cada fruta	
Grupo o Taller: Pirograbado Arte y Color.		Departamento: Boyaca.	Municipio: Duitama.	
Certificado Hecho a mano: <input type="checkbox"/> Si <input checked="" type="checkbox"/> No		Centro Poblado: <input type="checkbox"/> Resguardo Caserio <input type="checkbox"/> Localidad Vereda <input type="checkbox"/> N/A Corregimiento		
Observaciones:				Terminado En Proceso
Responsable: Gina Arteaga.		Dibujante: Montserrat Villanueva Uribe.		
Aprobado por: Juan Pablo Socarras.		Fecha: Junio 2019.	<input type="checkbox"/> Referentes <input checked="" type="checkbox"/> Línea Muestra <input checked="" type="checkbox"/> Termin	

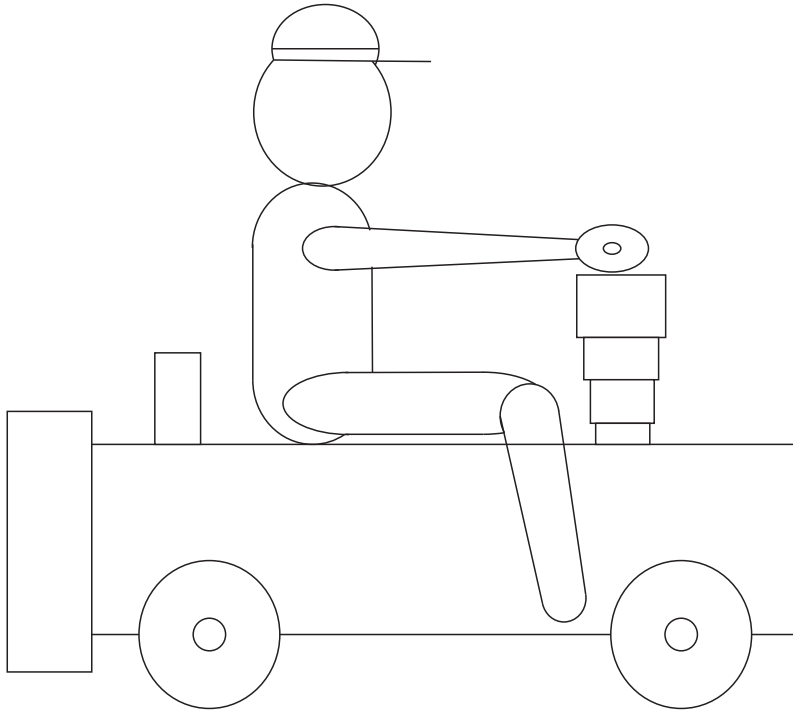

1	Juguete.	Pino Patula.	360 gr	100%
No.	Pieza	Material	Cant	Porc%
Tabla de Componentes				

Nombre de la pieza: Ciclista.		Referencia: ESC.	
Oficio: Trabajo en madera.		Tecnica: Torno	
		Materia Prima: Pino Patula.	
Especificaciones Técnicas: Altura 21 cm Ancho 12 cm largo 21 cm			
Color: Natural.		Capacidad de Producción / mes: 1 Ciclista.	
Peso (gr.): 360 gr.		Precio Unitario: 60.000 COP.	
		Precio por Mayor	
Artisano: Guillermo Plazas.		Telefono: 3123719841	
Grupo o Taller: Jugarte Gui.		Departamento: Boyaca.	
		Municipio: Duitama.	
Certificado Hecho a mano: <input type="checkbox"/> Si <input checked="" type="checkbox"/> No		Centro Poblado: <input type="checkbox"/> Resguardo Caserio <input type="checkbox"/> Localidad Vereda <input type="checkbox"/> N/A Corregimiento	
Observaciones:			
Responsable: Gina Arteaga.		Dibujante: Montserrat Villanueva Uribe.	
Aprobado por: Juan Pablo Socarras.		Fecha: Junio 2019.	
		<input type="checkbox"/> Referentes <input checked="" type="checkbox"/> Línea	
		Muestra <input checked="" type="checkbox"/> Terminado <input type="checkbox"/> En Proceso	

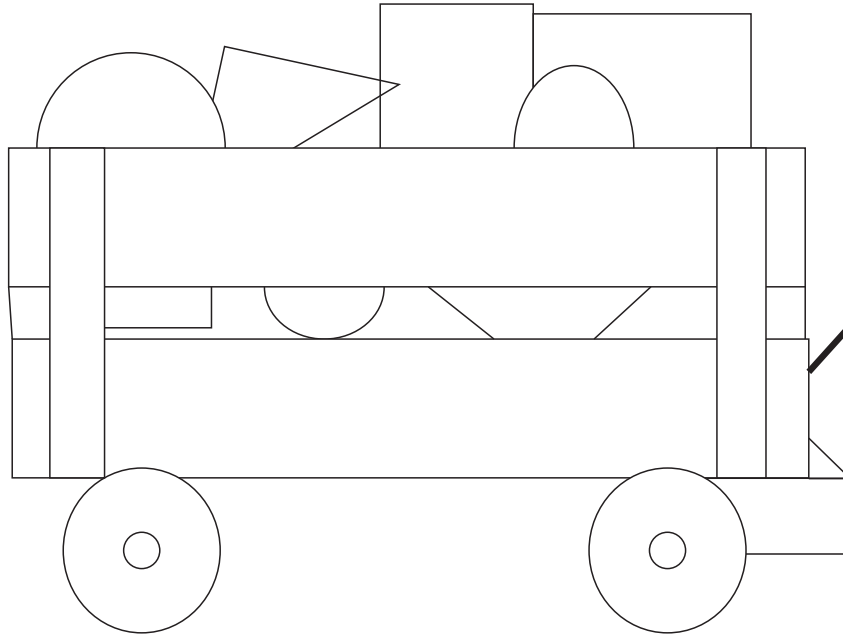

1	Juguete.	Pino Patula.	3000 gr	100%
No.	Pieza	Material	Cant	Porc%
Tabla de Componentes				



Nombre de la pieza: Carreta.		Referencia: ESC.	
Oficio: Trabajo en madera.		Tecnica: Torno	
		Materia Prima: Pino Patula.	
Especificaciones Técnicas: Altura 18 cm Ancho 17 cm largo 35 cm			
Color: Natural.		Capacidad de Producción / mes: 1 Carreta.	
Peso (gr.): 3000 gr.		Precio Unitario: 120.000 COP.	
		Precio por Mayor	
Artesano: Guillermo Plazas.		Telefono: 3123719841	
Grupo o Taller: Jugarte Gui.		Departamento: Boyaca.	
Certificado Hecho a mano: <input type="checkbox"/> Si <input checked="" type="checkbox"/> No		Centro Poblado:	
		<input type="checkbox"/> Resguardo Caserio <input type="checkbox"/> Localidad Vereda <input type="checkbox"/> N/A Corregimiento	
Observaciones:			
Responsable: Gina Arteaga.		Dibujante: Montserrat Villanueva Uribe.	
Aprobado por: Juan Pablo Socarras.		Fecha: Junio 2019.	
		<input type="checkbox"/> Referentes <input checked="" type="checkbox"/> Línea	
		Muestra <input checked="" type="checkbox"/> Terminado <input type="checkbox"/> En Proceso	

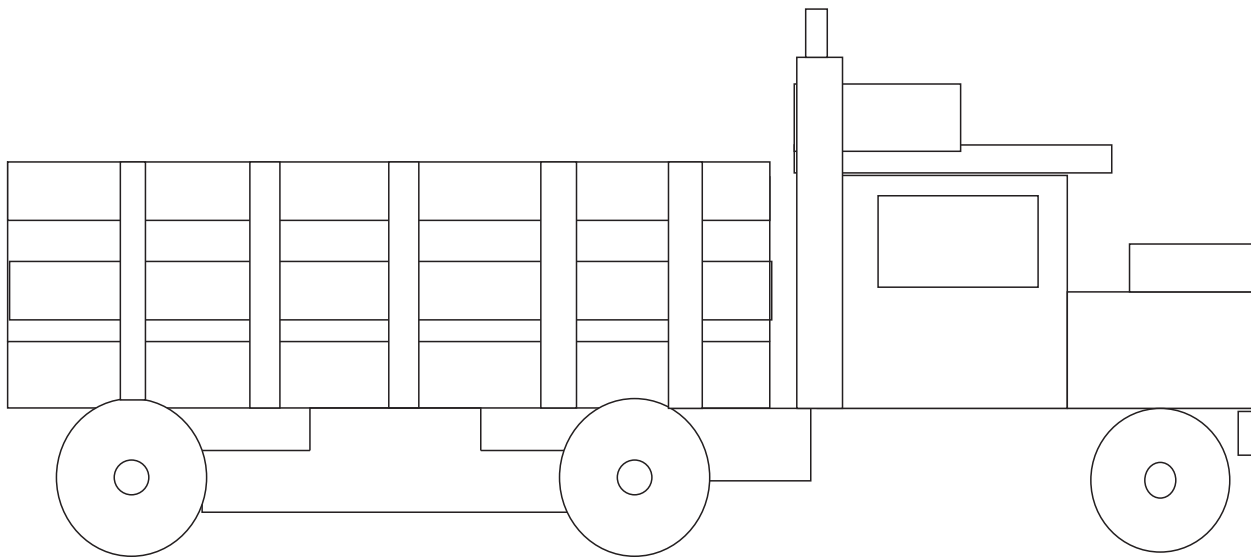

1	Juguete.	Pino Patula.	640 gr	100%
No.	Pieza	Material	Cant	Porc%
Tabla de Componentes				

Nombre de la pieza: Tractomula.		Referencia: ESC.		
Oficio: Trabajo en madera.		Tecnica: Torno		
Especificaciones Tecnicas: Altura 15 cm Ancho 11 cm largo 36 cm		Materia Prima: Pino Patula.		
Color: Natural.	Capacidad de Producción / mes: 1 Tractomula.		Dimensiones Generales	
Peso (gr.): 640 gr.	Precio Unitario: 60.000 COP.	Precio por Mayor		Largo: 36 cm
Artesano: Guillermo Plazas.		Telefono: 3123719841		Ancho: 11 cm
Grupo o Taller: Jugarte Gui.		Departamento: Boyaca.		Alto: 15 cm
Certificado Hecho a mano: <input type="checkbox"/> Si <input checked="" type="checkbox"/> No		Centro Poblado:		Diametro:
		<input type="checkbox"/> Resguardo Caserio		<input type="checkbox"/> Localidad Vereda
		<input type="checkbox"/> N/A Corregimiento		
Observaciones:				Terminado En Proceso
Responsable: Gina Arteaga.		Dibujante: Montserrat Villanueva Uribe.		
Aprobado por: Juan Pablo Socarras.		Fecha: Junio 2019.	<input type="checkbox"/> Referentes <input checked="" type="checkbox"/> Línea	
				Muestra <input checked="" type="checkbox"/> Termin

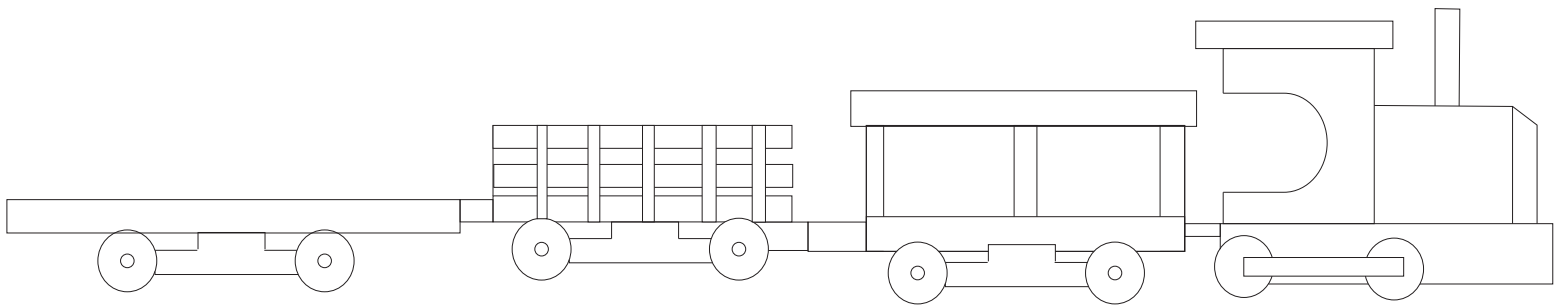

1	Juguete.	Pino Patula.	3000 gr	100%
No.	Pieza	Material	Cant	Porc%
Tabla de Componentes				

Nombre de la pieza: Tren.		Referencia: ESC.	
Oficio: Trabajo en madera.		Tecnica: Torno	
		Materia Prima: Pino Patula.	
Especificaciones Técnicas: Altura 20 cm Ancho 17 cm largo 1 M			
Color: Natural.		Capacidad de Producción / mes: 1 Tren.	
Peso (gr.): 3000 gr.		Precio Unitario: 450.000 COP.	
		Precio por Mayor	
Artisano: Guillermo Plazas.		Telefono: 3123719841	
Grupo o Taller: Jugarte Gui.		Departamento: Boyaca.	
		Municipio: Duitama.	
Certificado Hecho a mano: <input type="checkbox"/> Si <input checked="" type="checkbox"/> No		Centro Poblado: <input type="checkbox"/> Resguardo Caserio <input type="checkbox"/> Localidad Vereda <input type="checkbox"/> N/A Corregimiento	
Observaciones:			
Responsable: Gina Arteaga.		Dibujante: Montserrat Villanueva Uribe.	
Aprobado por: Juan Pablo Socarras.		Fecha: Junio 2019.	
		<input type="checkbox"/> Referentes <input checked="" type="checkbox"/> Línea	
		Muestra <input checked="" type="checkbox"/> Terminado <input type="checkbox"/> En Proceso Termin	

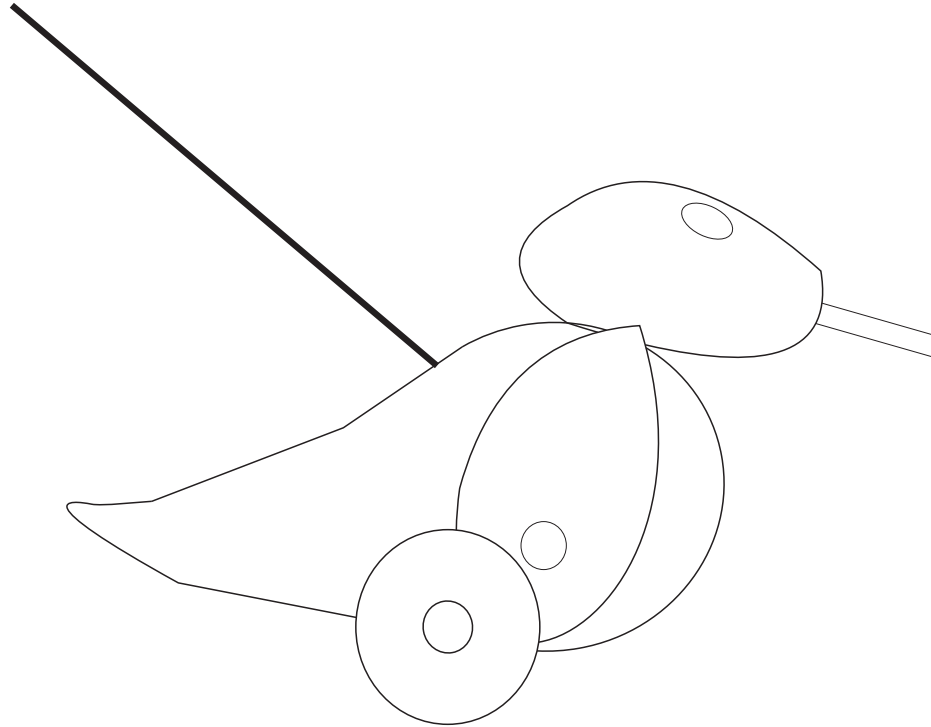

1	Juguete.	Pino Patula.	250 gr	100%
No.	Pieza	Material	Cant	Porc%
Tabla de Componentes				



Nombre de la pieza: Pato.		Referencia: ESC.		
Oficio: Trabajo en madera.		Tecnica: Torno		
Especificaciones Técnicas: Altura 71 cm Ancho 10 cm		Materia Prima: Pino Patula.		
Color: Natural.	Capacidad de Producción / mes: 1 Pato.		Dimensiones Generales	
Peso (gr.): 250 gr.	Precio Unitario: 40.000 COP.	Precio por Mayor	Largo:	Ancho: 10 cm
Artesano: Guillermo Plazas.	Telefono: 3123719841		Alto: 71 cm	Diametro:
Grupo o Taller: Jugarte Gui.	Departamento: Boyaca.		Municipio: Duitama.	
Certificado Hecho a mano: <input type="checkbox"/> Si <input checked="" type="checkbox"/> No	Centro Poblado:		<input type="checkbox"/> Resguardo Caserio	<input type="checkbox"/> Localidad Vereda <input type="checkbox"/> N/A Corregimiento
Observaciones:				Terminado En Proceso
Responsable: Gina Arteaga.		Dibujante: Montserrat Villanueva Uribe.		
Aprobado por: Juan Pablo Socarras.		Fecha: Junio 2019.	<input type="checkbox"/> Referentes <input checked="" type="checkbox"/> Línea	Muestra <input checked="" type="checkbox"/> Ter <input type="checkbox"/> min

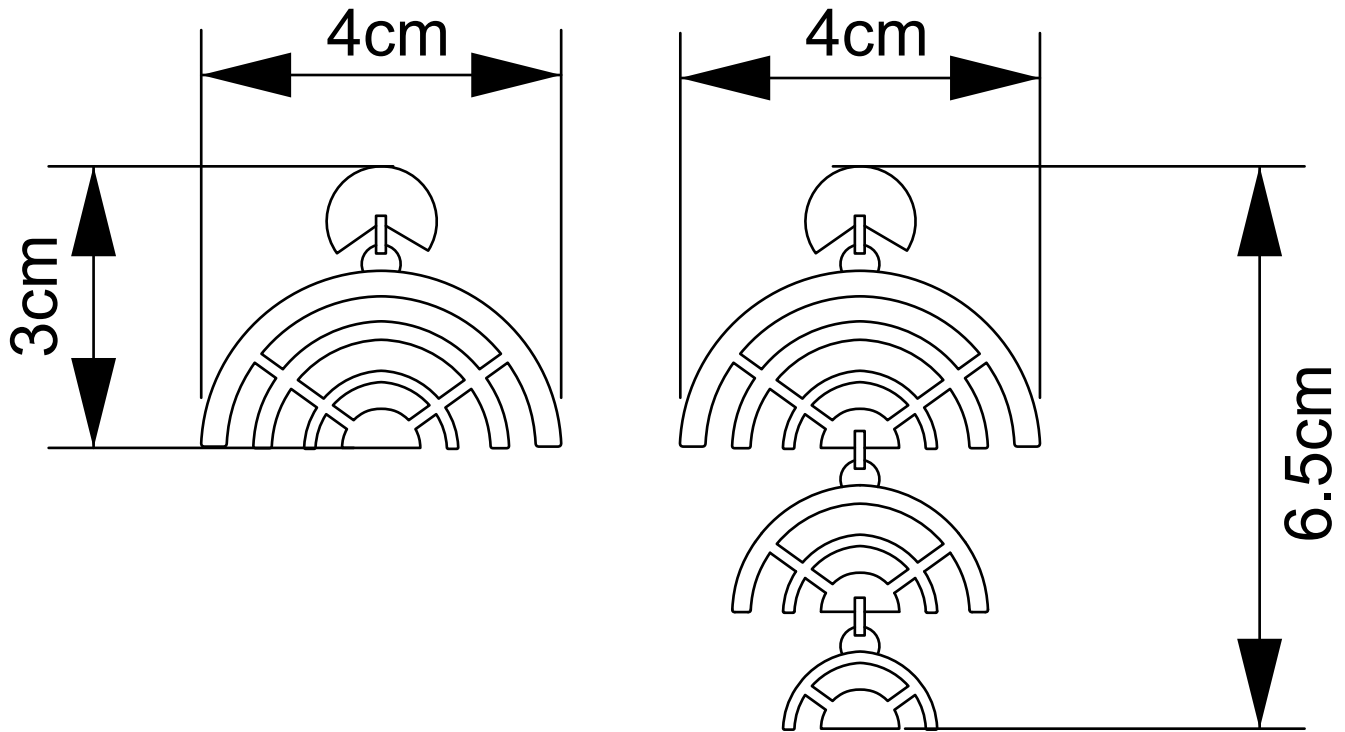

No.	Pieza	Material	Cant	Porc%
	Aretes catedral	Plata	10	100% Plata

Tabla de Componentes

Nombre de la pieza: Aretes catedral		Referencia:	
Oficio: Metalistería		Técnica: Calado	
Especificaciones Técnicas: Acabado liso propio del material		Materia Prima: Plata	
Color: Plateado	Capacidad de Producción / mes: 35 unidades		Dimensiones Generales
Peso (gr.): g	Precio Unitario \$0	Precio por Mayor \$0	Largo: 4cm
Artisano: William Carvajal	Telefono:		Ancho: 4cm
Grupo o Taller:	Departamento: Boyacá	Municipio: Duitama	Alto: 3cm
Certificado Hecho a mano: <input type="checkbox"/> Si <input checked="" type="checkbox"/> No	Centro Poblado:	<input type="checkbox"/> Resguardo Casero	Localidad Vereda <input type="checkbox"/> N/A
Observaciones:			Corregimiento <input type="checkbox"/>
Responsable: Gina María Arteaga Diaz		Dibujante: Gina María Arteaga Diaz	
Aprobado por:	Fecha: 2019	<input type="checkbox"/> Referentes <input checked="" type="checkbox"/> Línea	Muestra <input checked="" type="checkbox"/> Terminado <input type="checkbox"/> En Proceso

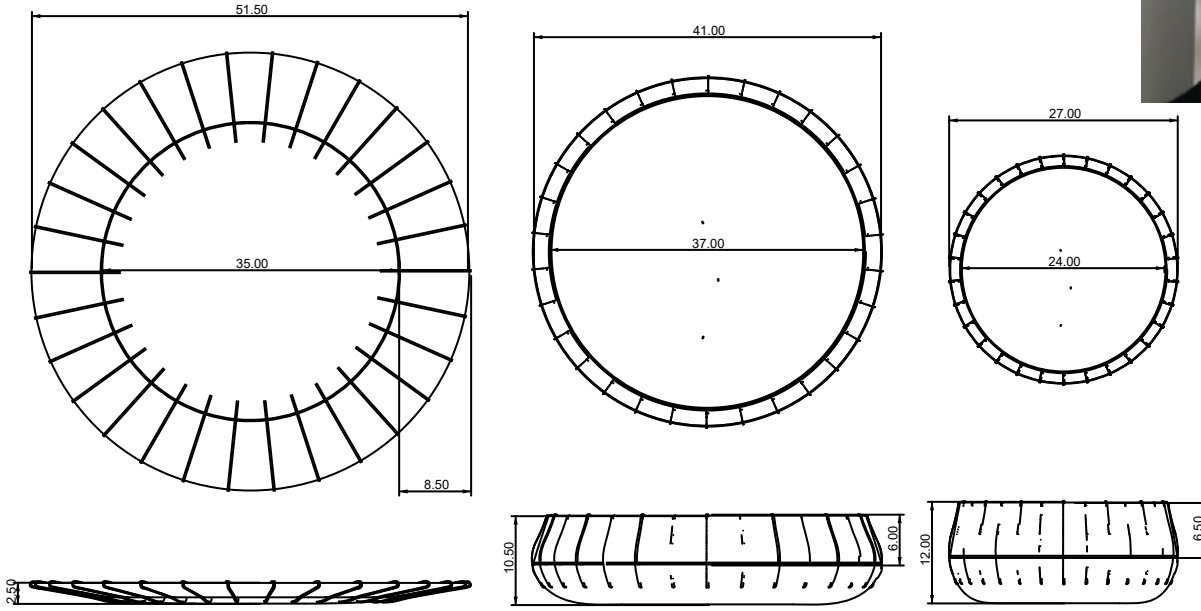

Bomboneras y centro de mesa		Gaita y madera	15	30% Gaita 70% Madera
No.	Pieza	Material	Cant	Porc%
Tabla de Componentes				

Nombre de la pieza Bomboneras y centro de mesa		Referencia:		
Oficio: Cestería y trabajo en madera		Técnica: Tafetan		
Materia Prima: Gaita y madera				
Especificaciones Técnicas: Tejido en sarga tipo ajedrez				
Color: Gaita (crudo negro)	Capacidad de Producción / mes:		Dimensiones Generales	
Peso (gr.):	Precio Unitario	Precio por Mayor \$0	Largo:	Ancho:
Artesano: Blanca Gonzalez	Telefono:		Alto: 2,5cm	Diametro: 51,5cm
Grupo o Taller:	Departamento: Boyacá	Municipio: Duitama	10,5cm	41cm
Certificado Hecho a mano: <input type="checkbox"/> Si <input checked="" type="checkbox"/> No	Centro Poblado:	<input type="checkbox"/> Resguardo Caserio	<input type="checkbox"/> Localidad Vereda	<input type="checkbox"/> N/A Corregimiento
Observaciones:			Terminado	En Proceso
Responsable: Gina María Arteaga Diaz	Dibujante: Gina María Arteaga Diaz			
Aprobado por: Samuel López	Fecha: 2019	<input type="checkbox"/> Referentes	<input checked="" type="checkbox"/> Línea	Muestra <input checked="" type="checkbox"/> <input type="checkbox"/>

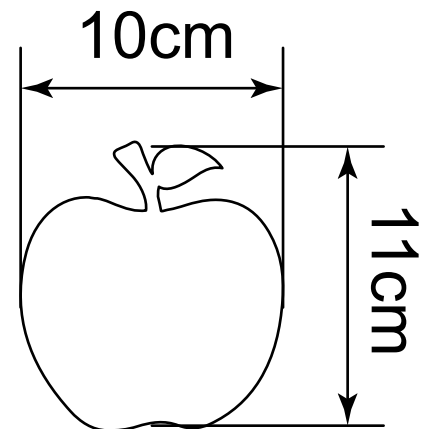
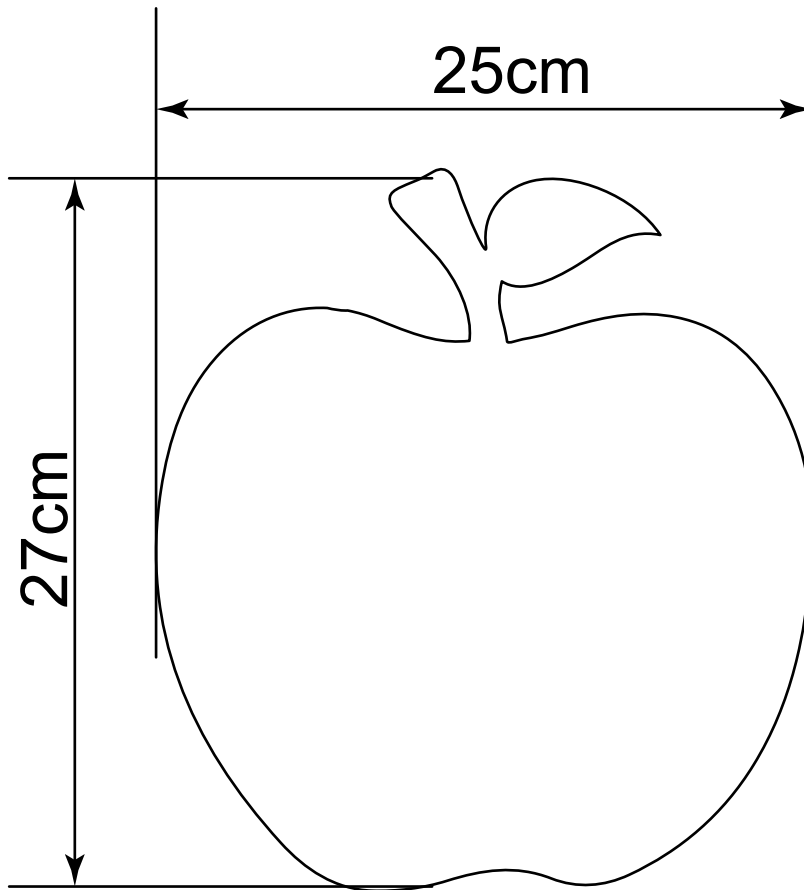

No.	Pieza	Material	Cant	Porc%
	Individuales y portavasos	Guadua	30	100% Guadua
Tabla de Componentes				

Nombre de la pieza Individuales y portavasos		Referencia:	
Oficio: Trabajo en guadua		Tecnica: Corte y ensamble	
Materia Prima: Guadua		Especificaciones Técnicas: Ensamble con geometrías	
Color: Plateado, Blanco y colores tierra	Capacidad de Producción / mes: 35 unidades	Dimensiones Generales	
Peso (gr.): g	Precio Unitario \$0	Precio por Mayor \$0	
Artesano: Jaime Cifuentes	Telefono:	Largo: 25cm	Ancho: 10cm
Grupo o Taller:	Departamento: Boyacá	Alto: 27cm	Diametro: 11cm
Municipio: Duitama	Certificado Hecho a mano: <input type="checkbox"/> Si <input checked="" type="checkbox"/> No	Centro Poblado:	<input type="checkbox"/> Resguardo Caserio <input type="checkbox"/> Localidad Vereda <input type="checkbox"/> N/A Corregimiento
Observaciones:	Responsable: Gina María Arteaga Diaz		Dibujante: Gina María Arteaga Diaz
Aprobado por:	Fecha: 2019	<input type="checkbox"/> Referentes <input checked="" type="checkbox"/> Línea	Muestra <input checked="" type="checkbox"/> Terminado <input type="checkbox"/> En Proceso

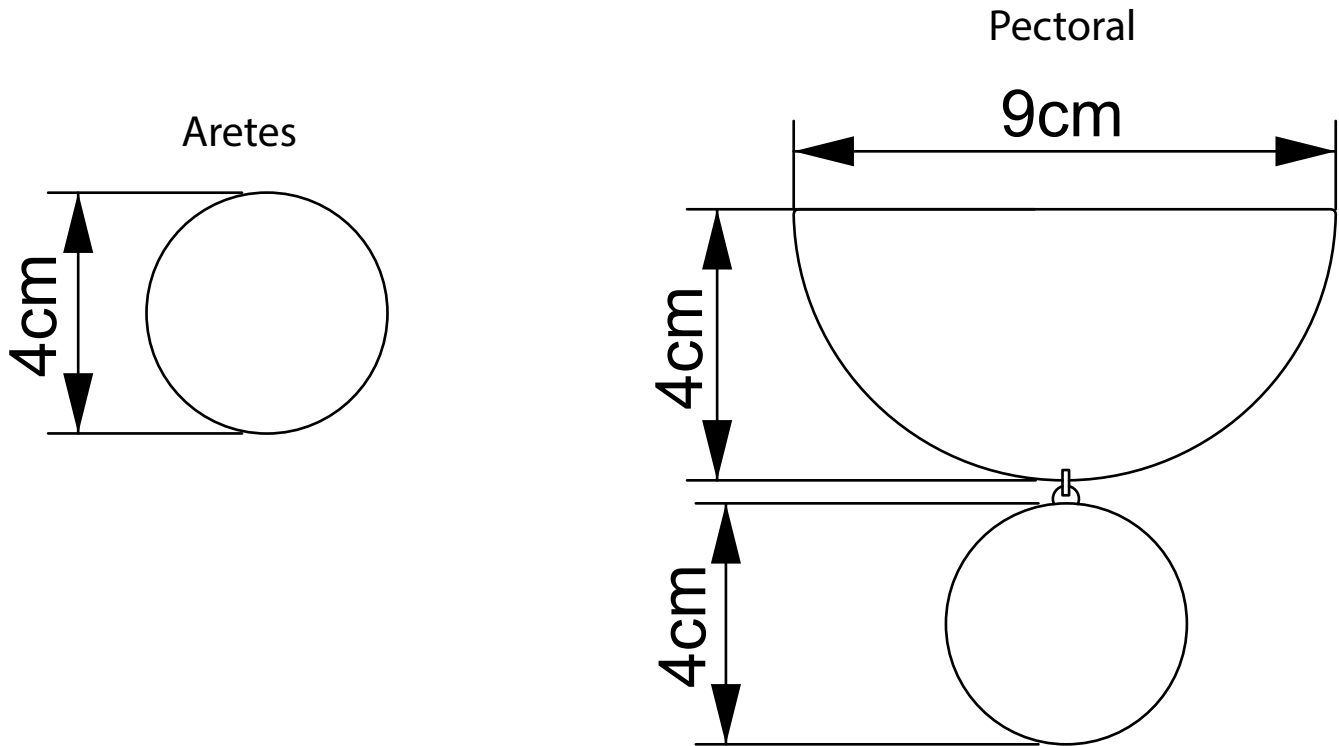

No.	Pieza	Material	Cant	Porc%
	Aretes catedral	Plata	10	50% Plata 50% Semillas
Tabla de Componentes				

Nombre de la pieza: Aretes y pectoral semillas		Referencia:	
Oficio: Metalistería		Tecnica: Calado	
		Materia Prima: Plata	
Especificaciones Técnicas: Acabados originarios del material			
Color: Plateado, Blanco y colores tierra		Capacidad de Producción / mes: 35 unidades	
Peso (gr.): g		Precio Unitario \$0	
		Precio por Mayor \$0	
Artisano: William Carvajal y Nelly Tobar		Telefono:	
Grupo o Taller:		Departamento: Boyacá	
		Municipio: Duitama	
Certificado Hecho a mano: <input type="checkbox"/> Si <input checked="" type="checkbox"/> No		Centro Poblado: <input type="checkbox"/> Resguardo Caserio <input type="checkbox"/> Localidad Vereda <input type="checkbox"/> N/A Corregimiento	
Observaciones:			
Responsable: Gina María Arteaga Diaz		Dibujante: Gina María Arteaga Diaz	
Aprobado por:		Fecha: 2019	
		<input type="checkbox"/> Referentes <input checked="" type="checkbox"/> Línea <input type="checkbox"/> Muestra <input checked="" type="checkbox"/> Terminado <input type="checkbox"/> En Proceso	

Contiene repujados en la tapa extraídos de los arcos del interior de la catedral de Duitama

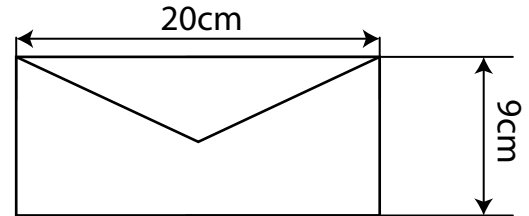
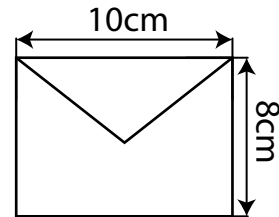
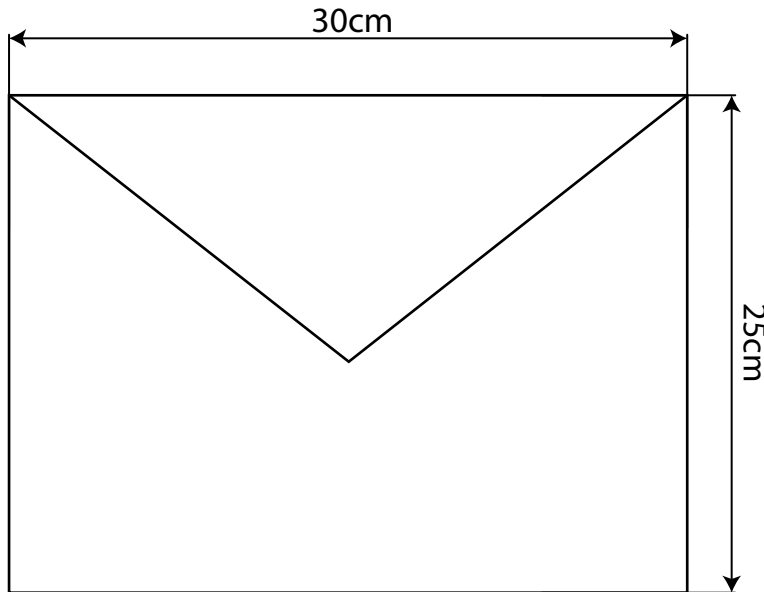
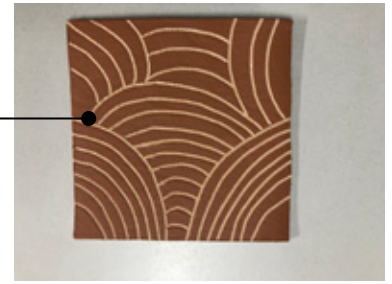

No.	Pieza	Material	Cant	Porc%
	Sobre	Cuero	30	100% Cuero

Tabla de Componentes

Nombre de la pieza Sobres		Referencia:	
Oficio: Trabajo en cuero		Materia Prima: Cuero	
Técnica: Corte y ensamble			
Especificaciones Técnicas: Contiene repujados en la tapa extraídos de los arcos del interior de la catedral de Duitama			
Color: Marron	Capacidad de Producción / mes: 35 unidades		Dimensiones Generales
Peso (gr.):	Precio Unitario	Precio por Mayor \$0	Largo: Ancho: Alto: Diametro:
Artesano: Victor Vargas	Telefono:		30cm 10cm 25cm 8cm 20cm 9cm
Grupo o Taller:	Departamento: Boyacá	Municipio: Duitama	
Certificado Hecho a mano: <input type="checkbox"/> Si <input checked="" type="checkbox"/> No	Centro Poblado:	<input type="checkbox"/> Resguardo Caserio	<input type="checkbox"/> Localidad Vereda <input type="checkbox"/> N/A Corregimiento
Observaciones:			Terminado <input type="checkbox"/> En Proceso <input type="checkbox"/>
Responsable: Gina María Arteaga Diaz	Dibujante: Gina María Arteaga Diaz		
Aprobado por: Samuel López	Fecha: 2019	<input type="checkbox"/> Referentes <input checked="" type="checkbox"/> Línea	Muestra <input checked="" type="checkbox"/> <input type="checkbox"/>

SOCARRÁS

Colección:	Mi Alicia		
Prenda:	Vestido Asimétrico Cuadros	Fecha:	Junio
Material:	Gamuza Becerro, Hilo Mercerizado	Fecha de entrega:	25/Jul/2019
Color:	Arena	Talla:	8

Textiles e Insumos

Gamuza Becerro		Hilo Mercerizado		
Proveedor:	San benito	Proveedor:	D.M.C	Proveedor:
Cantidad:	1 Pieza	Cantidad:		Cantidad:

Dibujo Técnico

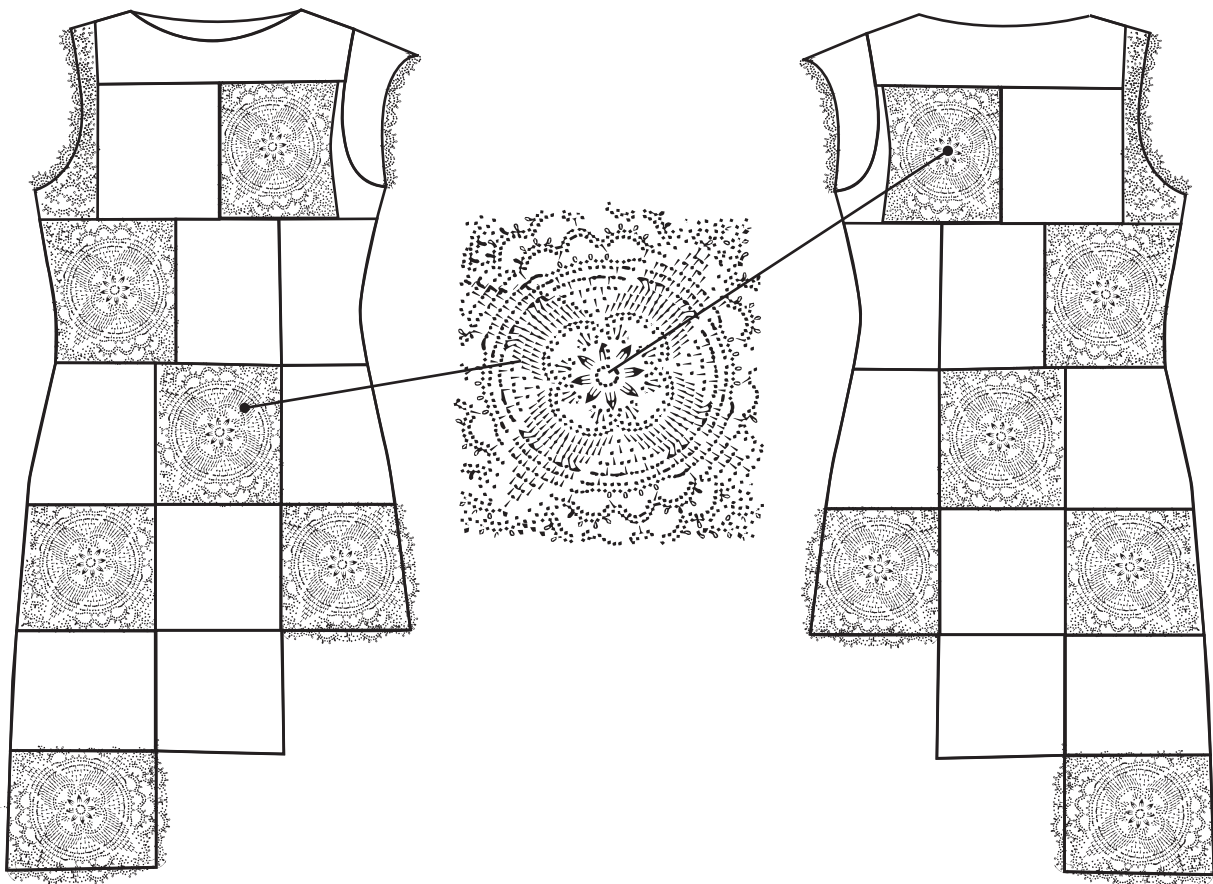

Medidas y Observaciones

Tipo de Cierre:	N/A	
Tipo de Manga:	Sisa	
Cuello ó Escote:	Redondo	
Largo de Manga:	N/A	
Largo Total:	133 cm	

SOCARRÁS

Colección: Mi Alicia

Prenda: Vestido A Fecha: Junio

Material: Hilo Mercerizado Fecha de entrega: 25/Jul/2019

Color: Crudo Talla: 8

Textiles e Insumos

Hilo Mercerizado

Proveedor: D.M.C

Proveedor:

Proveedor:

Cantidad: 500 gr

Cantidad:

Cantidad:

Dibujo Técnico



Medidas y Observaciones

Tipo de Cierre: N/A

Tipo de Manga: Sisa

Cuello ó Escote: Redondo

Largo de Manga: N/A

Largo Total: 145 cm

SOCARRÁS

Colección:	Mi Alicia		
Prenda:	Vestido Asimétrico	Fecha:	Junio
Material:	Hilo Algodón Mercerizado	Fecha de entrega:	25/Jul/2019
Color:	Crudo	Talla:	8

Textiles e Insumos

Algodón Mercerizado			
Proveedor:	D.M.C	Proveedor:	
Cantidad:	900 gr	Cantidad:	

Dibujo Técnico

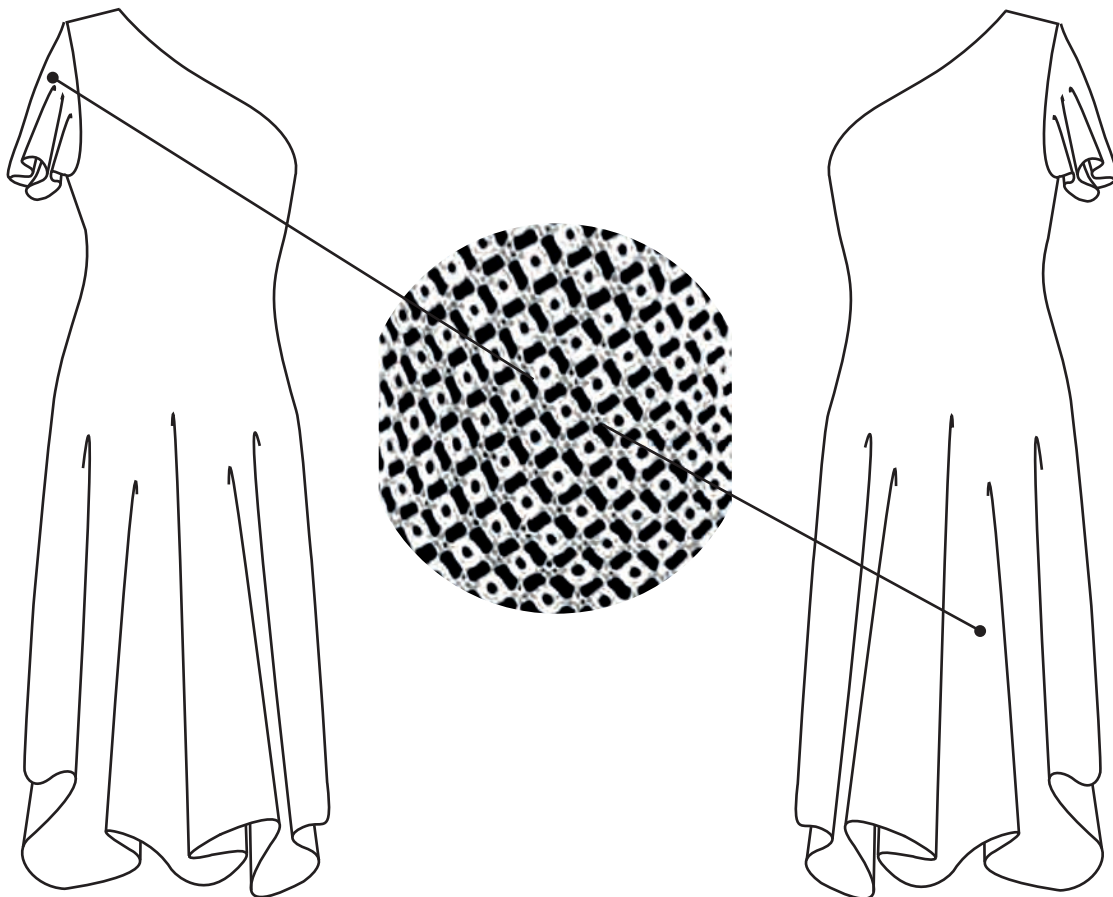

Medidas y Observaciones

Tipo de Cierre:	N/A	
Tipo de Manga	Campana	
Cuello ó Escote:	Bandeja de 1 Hombro	
Largo Total:	90 cm	
Largo Manga:	25 cm	

SOCARRÁS

Colección:	Mi Alicia		
Prenda:	Vestido Oversize Tejido	Fecha:	Junio
Material:	Hilo Mercerizado	Fecha de entrega:	25/Jul/2019
Color:	Arena	Talla:	8

Textiles e Insumos

Hilo Mercerizado			
Proveedor:	D.M.C	Proveedor:	
Cantidad:	900 gr	Cantidad:	

Dibujo Técnico

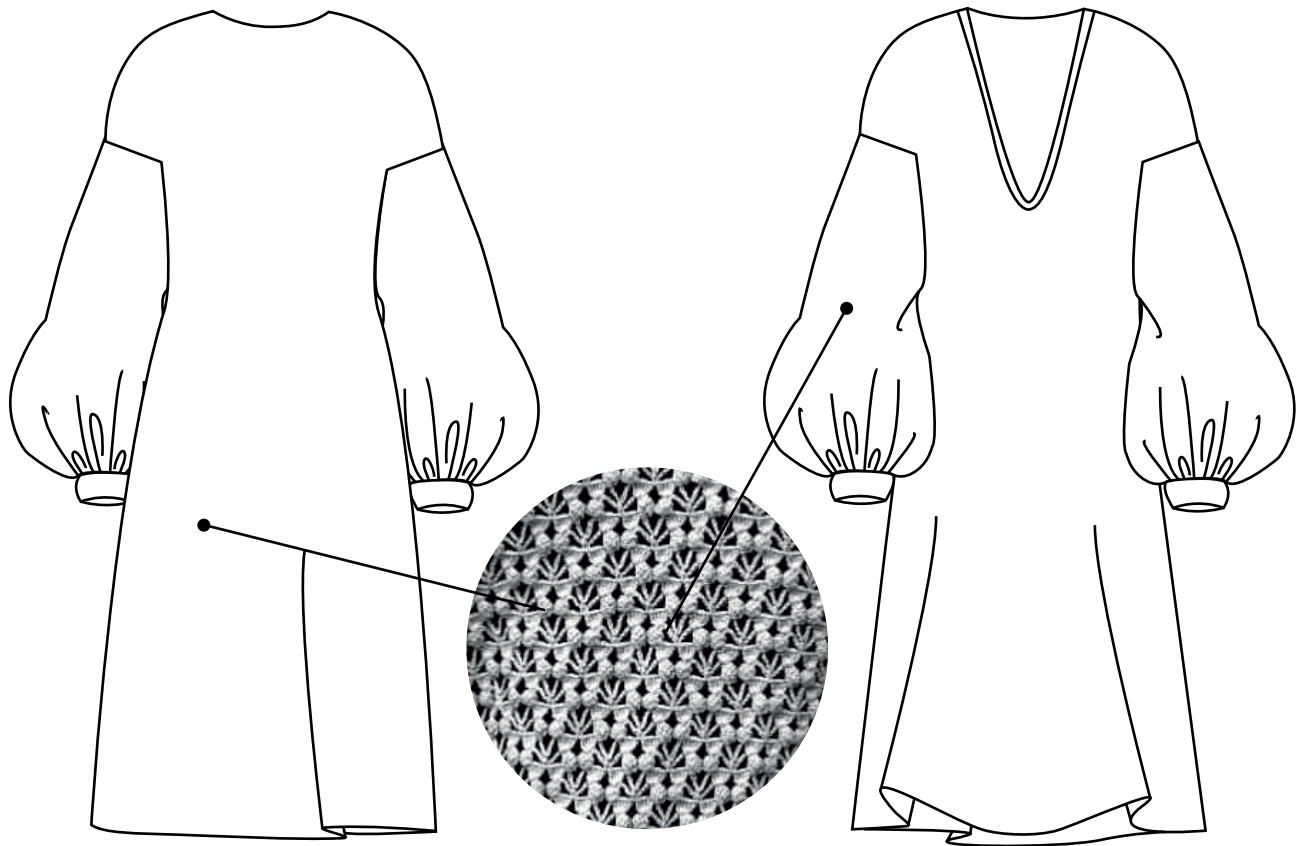

Medidas y Observaciones

Tipo de Cierre:	N/A	
Tipo de Manga:	Manga Bombacha	
Cuello ó Escote:	V	
Largo de Manga:	56 cm	
Largo Total:	1.10 cm	

SOCARRÁS

Colección:	Mi Alicia		
Prenda:	Vestido corte A	Fecha:	Junio
Material:	Gamuza Becerro, Hilo Mercerizado	Fecha de entrega:	25/Jul/2019
Color:	Arena	Talla:	8

Textiles e Insumos

Gamuza Becerro	Hilo Mercerizado	Insumos: Botón, Cinta Raso	
Proveedor:	San benito	Proveedor:	D.M.C
Cantidad:	1 Pieza	Cantidad:	519 gr

Dibujo Técnico



Medidas y Observaciones

Tipo de Cierre:	Botón	
Tipo de Manga:	Sisa	
Cuello ó Escote:	Redondo	
Largo de Manga:	N/A	
Largo Total:	165cm	

SOCARRÁS

Colección:	Mi Alicia		
Prenda:	Vestido Oversize Tejido	Fecha:	Junio
Material:	Hilo Mercerizado	Fecha de entrega:	25/Jul/2019
Color:	Arena	Talla:	8

Textiles e Insumos

Hilo Mercerizado			
Proveedor:	D.M.C	Proveedor:	
Cantidad:	1.500 gr	Cantidad:	

Dibujo Técnico

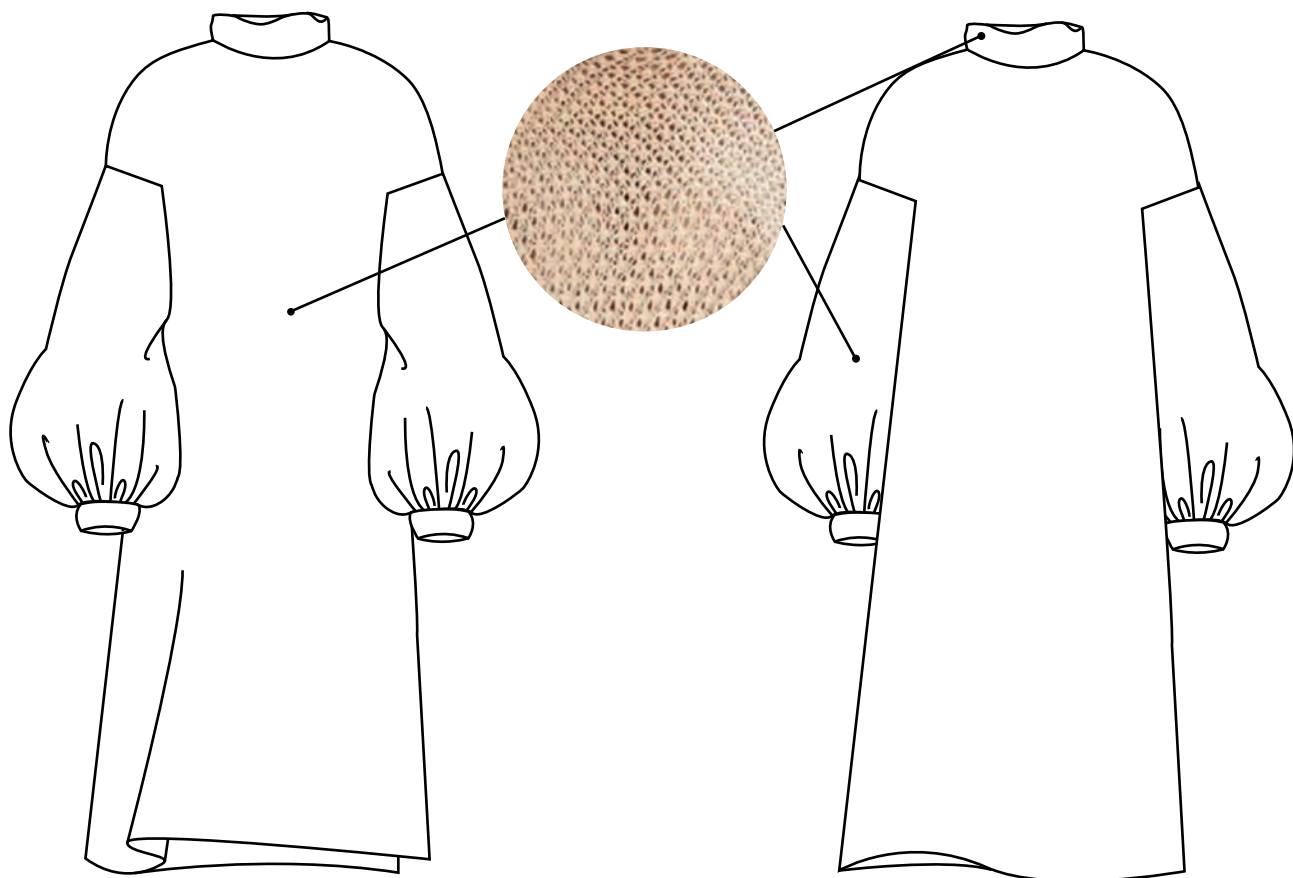

Medidas y Observaciones

Tipo de Cierre:	N/A	Abertura en el Costado
Tipo de Manga:	Manga Bombacha	
Cuello ó Escote:	Tortuga	
Largo de Manga:	56 cm	
Largo Total:	135 cm	

SOCARRÁS

Colección:	Mi Alicia		
Prenda:	Cinturón Tejido Largo	Fecha:	Junio
Material:	Hilo Algodón Mercerizado	Fecha de entrega:	25/Jul/2019
Color:	Crudo	Talla:	Unica

Textiles e Insumos

Algodón Mercerizado			
Proveedor:	D.M.C	Proveedor:	
Cantidad:	120 gr	Cantidad:	

Dibujo Técnico

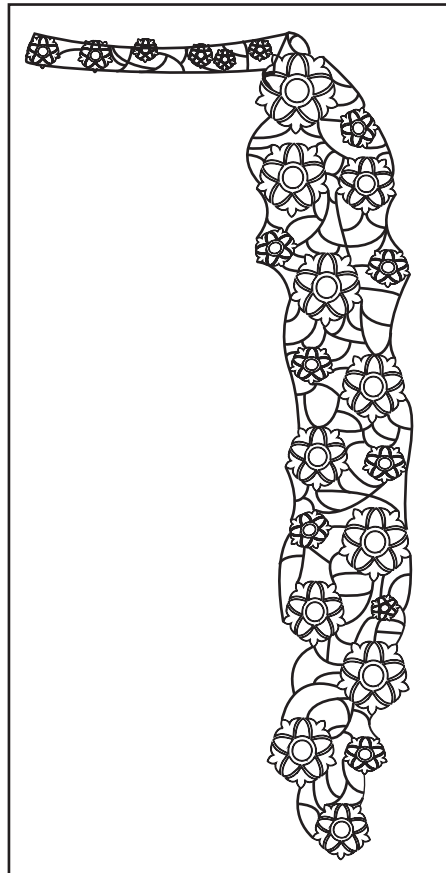
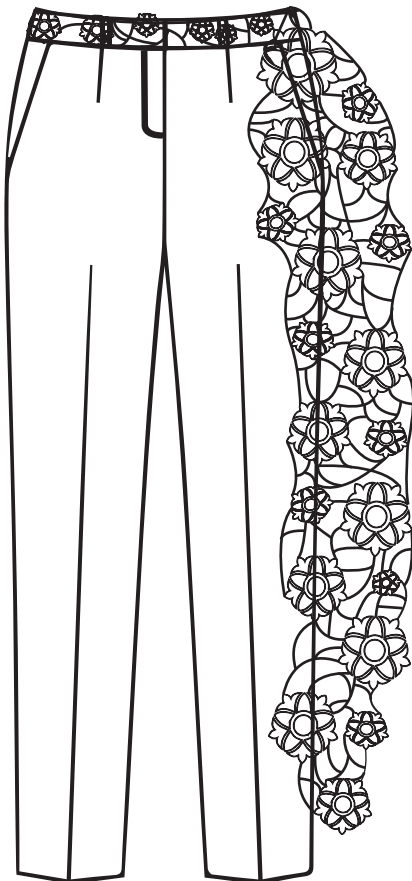

Medidas y Observaciones

Tipo de Cierre:	Nudo	
Largo Total:	93 cm	
Ancho Total:	49 cm	

SOCARRÁS

Colección: Mi Alicia

Prenda:	Falda con flecos	Fecha:	
Material:	Galon de Seda	Fecha de entrega:	
Color:	Palo de Rosa	Talla:	8

Textiles y Insumos

Galon de Seda			
Proveedor:	Galitex	Proveedor:	
Cantidad:		Cantidad:	1

Dibujo Técnico

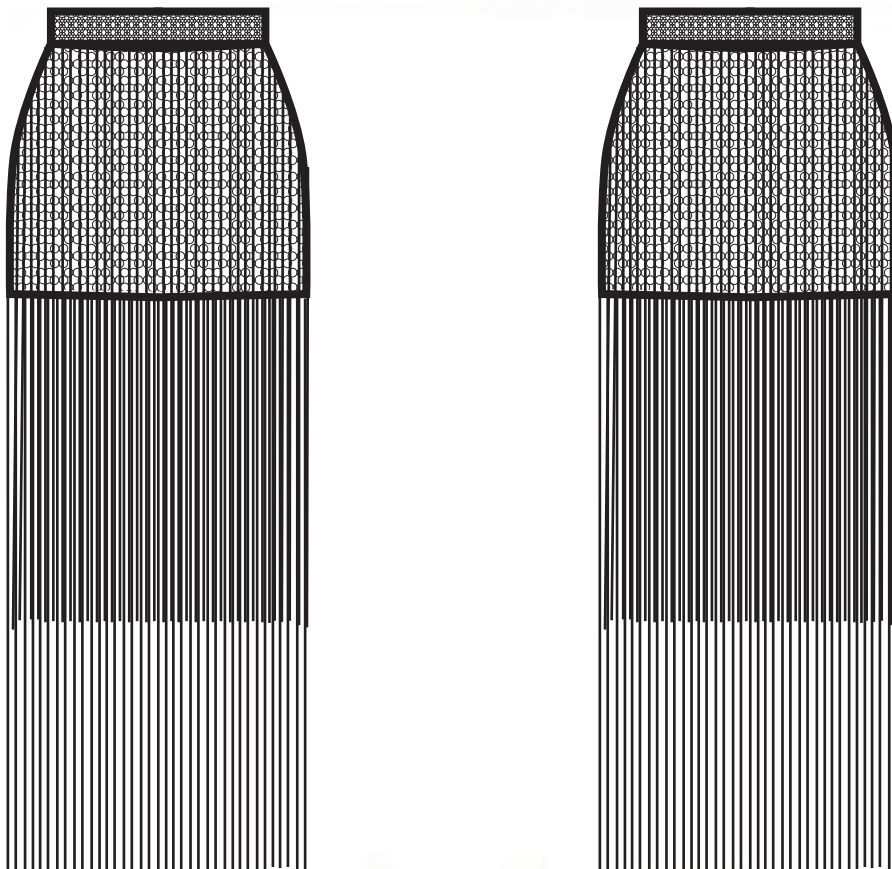

Medidas y Observaciones

Tipo de Cierre	Cremallera Posterior	Dos capas de flecos, cada una de 80 cm aproximadamente.
Tipo de Pretina	Normal	
Tipo de Falda	Tubular	
Ancho Pretina	6 cm	
Largo Total	120 cm	

SOCARRÁS

Colección: Mi Alicia

Prenda:	Vestido en A con flecos	Fecha:	
Material:	Galón de Seda	Fecha de entrega:	
Color:	Hueso	Talla:	8

Textiles y Insumos

Galón de Seda		

Proveedor:	Galitex	Proveedor:		Proveedor:	
Cantidad:		Cantidad:		Cantidad:	1

Dibujo Técnico

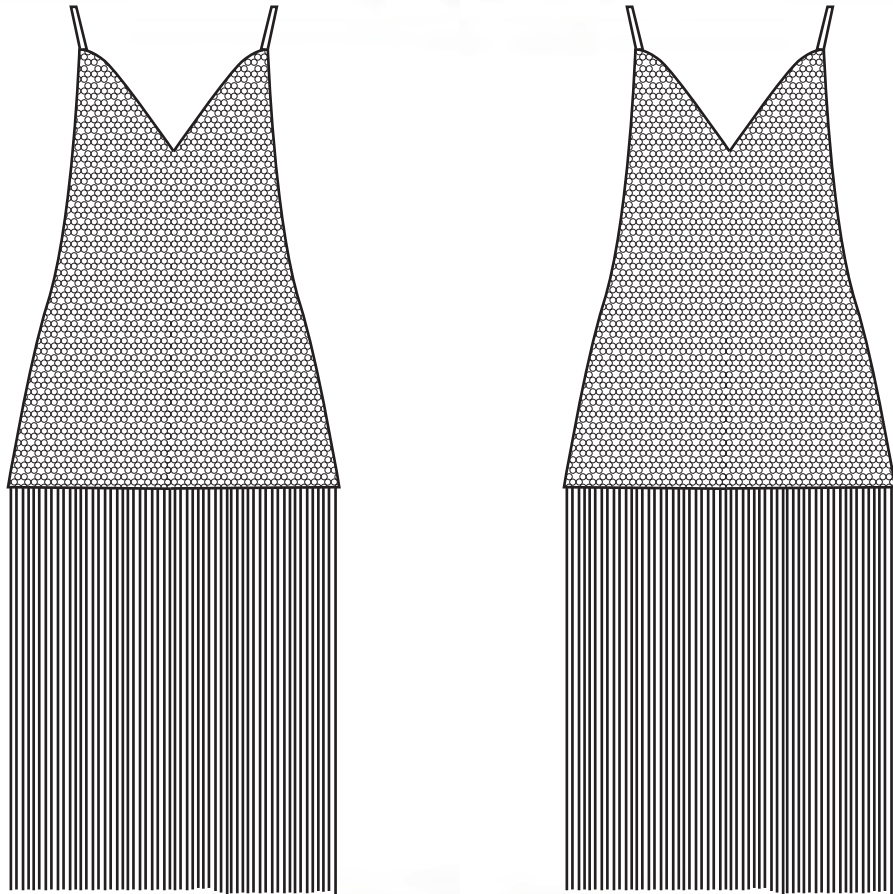

Medidas y Observaciones

Tipo de Cierre	N/A	Los Flecos pueden ser de 80 cm aproximadamente.
Tipo de Vestido	Normal	
Cuello o Escote	V escote delantero y posterior	
Largo de Manga	N/A	
Largo Total	120 cm	

SOCARRÁS

Colección:	Mi Alicia		
Prenda:	Vestido en A con flecos	Fecha:	
Material:	Galon de Seda	Fecha de entrega:	
Color:	Hueso	Talla:	8

Textiles y Insumos

Galon de Seda					
Proveedor:	Galitex	Proveedor:		Proveedor:	
Cantidad:		Cantidad:		Cantidad:	1

Dibujo Técnico

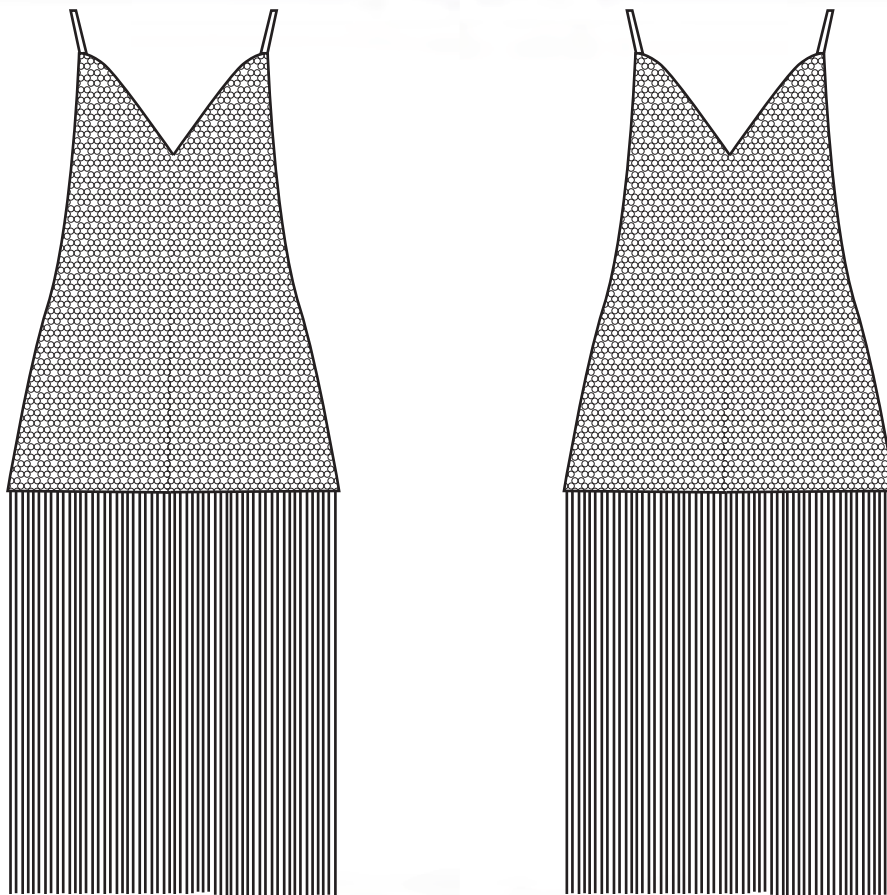

Medidas y Observaciones

Tipo de Cierre	N/A	Los Flecos pueden ser de 80 cm aproximadamente.
Tipo de Vestido	Normal	
Cuello o Escote	V escote delantero y posterior	
Largo de Manga	N/A	
Largo Total	120 cm	

SOCARRÁS

Colección:	Mi Alicia		
Prenda:	chaqueta con flecos	Fecha:	
Material:	Galon de Seda	Fecha de entrega:	
Color:	Palo de Rosa	Talla:	8

Textiles y Insumos

Galon de Seda			
Proveedor:	Galitex	Proveedor:	
Cantidad:		Cantidad:	1

Dibujo Técnico

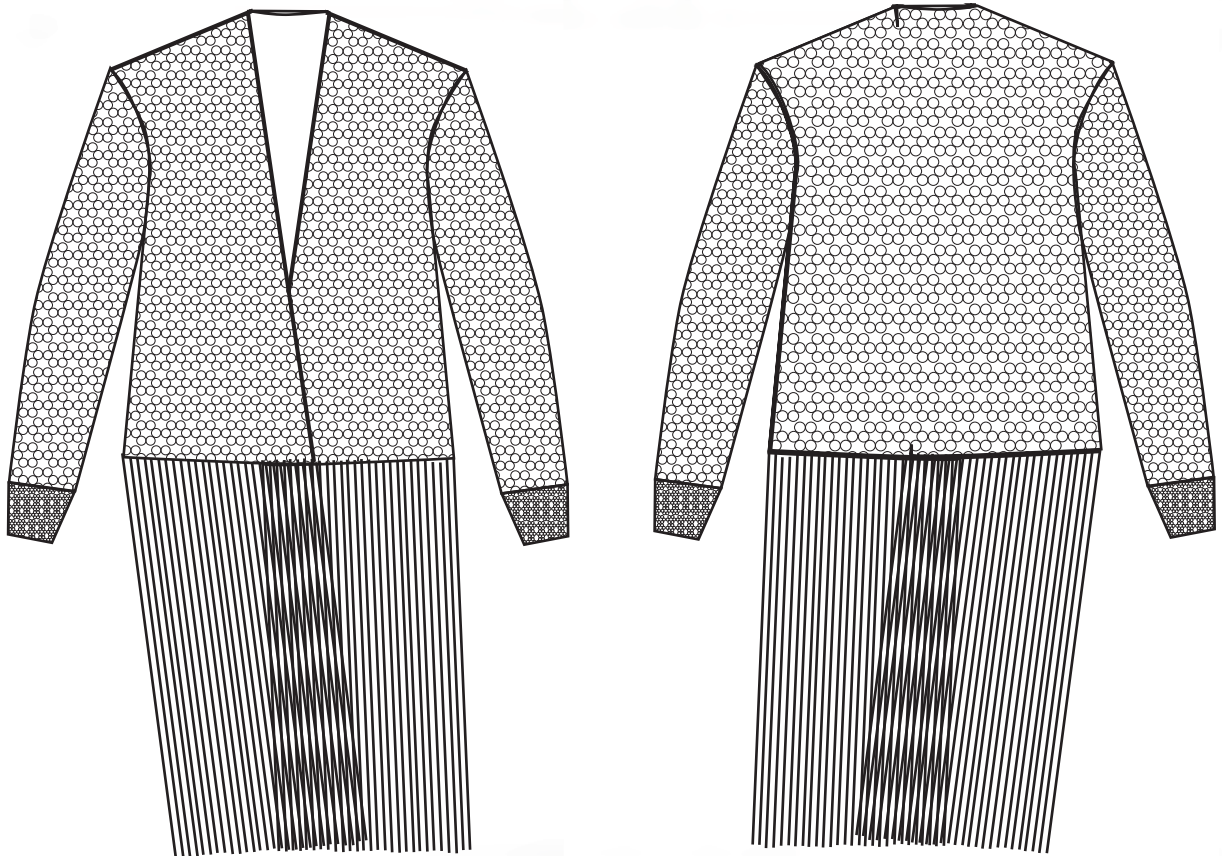

Medidas y Observaciones

Tipo de Cierre	N/A	Los Flecós pueden ser de 40cm aproximadamente. la chaqueta tiene tres capas de flecos.
Tipo de Manga	Hombro caído	
Cuello o Escote	V escote delantero	
Largo de Manga	65 -----	
Largo Total	120 cm	

SOCARRÁS

Colección:	Mi Alicia		
Prenda:	Vestido tubular con flecos	Fecha:	
Material:	Galon de Seda	Fecha de entrega:	
Color:	Gris Raton	Talla:	8

Textiles y Insumos

Galon de Seda		

Proveedor:	Galitex	Proveedor:		Proveedor:	
Cantidad:		Cantidad:		Cantidad:	1

Dibujo Técnico

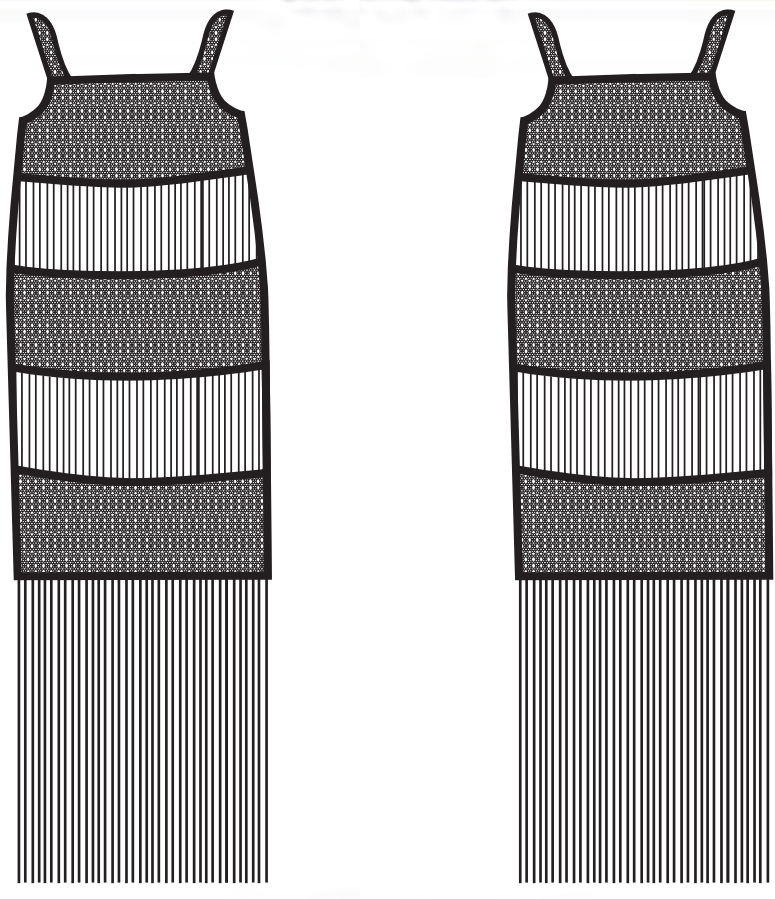

Medidas y Observaciones

Tipo de Cierre	N/A	Los Flecos pueden ser de 40 cm aproximadamente. El vestido se divide en franjas, unas partes tejidas, y las demás con fleco
Tipo de Vestido	Tubular	
Cuello o Escote	Cuadrado	
Largo de Manga	N/A	
Largo Total	160 cm	

SOCARRÁS

Colección: Mi Alicia

Prenda: Vestido tubular con flecos Fecha:

Material: Galon de Seda Fecha de entrega:

Color: Gris Raton Talla: 8

Textiles y Insumos

Galon de Seda		

Proveedor: Galitex Proveedor: Proveedor:

Cantidad: Cantidad: Cantidad: 1

Dibujo Técnico

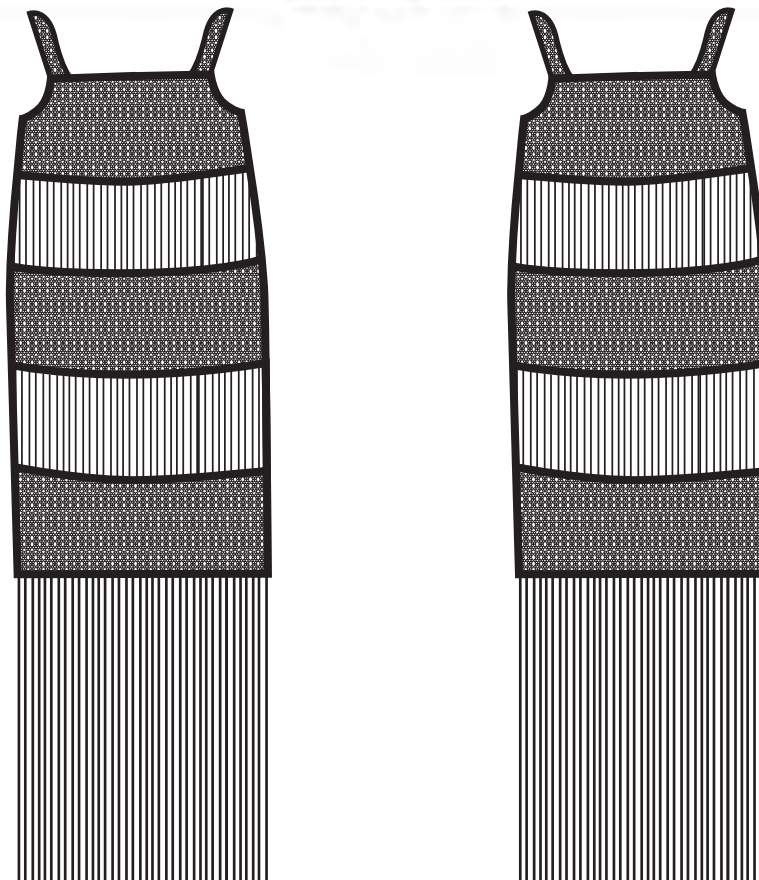

Medidas y Observaciones

Tipo de Cierre	N/A	Los Flecos pueden ser de 40 cm aproximadamente. El vestido se divide en franjas, unas partes tejidas, y las demás con fleco
Tipo de Vestido	Tubular	
Cuello o Escote	Cuadrado	
Largo de Manga	N/A	
Largo Total	160 cm	

SOCARRÁS

Colección:	Mi Alicia		
Prenda:	Falda Tubular Abierta	Fecha:	
Material:	Galon de Seda y Cuero	Fecha de entrega:	
Color:	Gris Raton	Talla:	8

Textiles y Insumos

Galon de Seda	Cuero		
Proveedor:	Proveedor:	Proveedor:	
Cantidad:	Cantidad:	Cantidad:	1

Dibujo Técnico

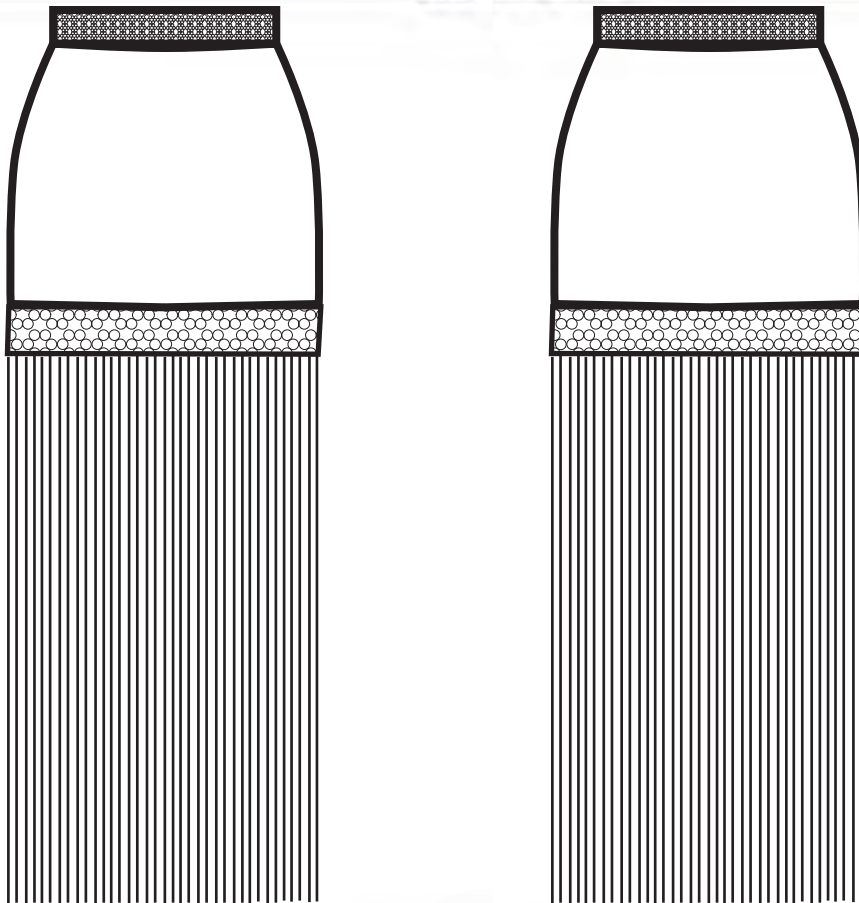

Medidas y Observaciones

Tipo de Cierre	Abierto por costado	Los Flecros pueden ser de 40 cm aproximadamente. La falda es abierta y su sistema de cierre es por un costado.
Tipo de Pretina	Normal	
Tipo de Falda	Tubular	
Ancho de pretina	6 cm	
Largo Total	120 cm	

SOCARRÁS

Colección:	Mi Alicia		
Prenda:	Falda Tubular con fleco	Fecha:	
Material:	Galon de Seda	Fecha de entrega:	
Color:	Hueso	Talla:	8

Textiles y Insumos

Galon de Seda			
Proveedor:	Galitex	Proveedor:	
Cantidad:		Cantidad:	1

Dibujo Técnico

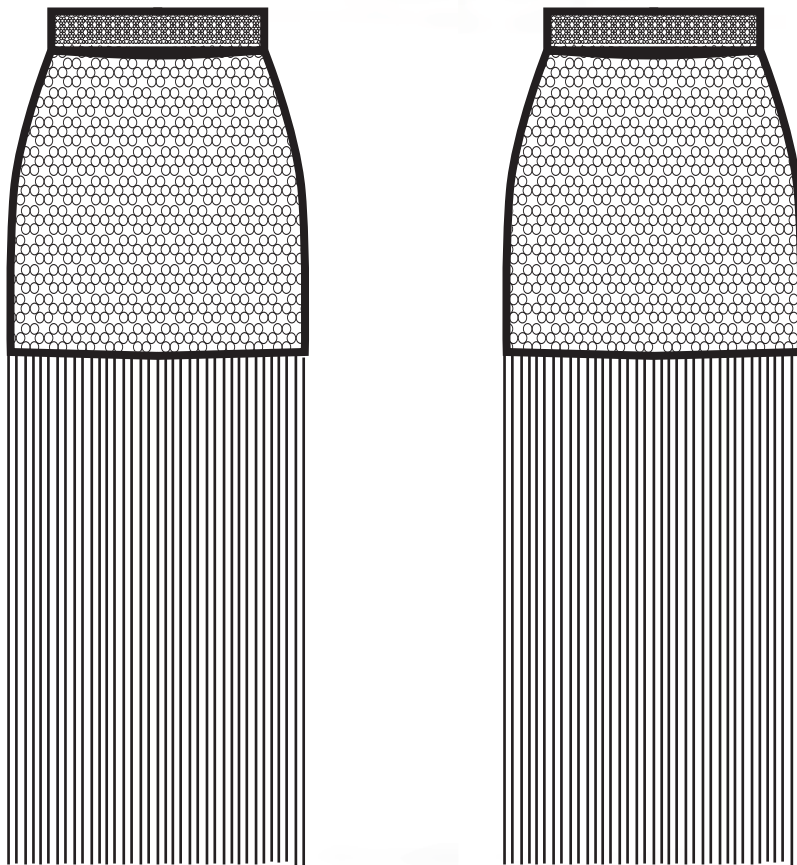

Medidas y Observaciones

Tipo de Cierre	Cremallera Costado	Los Flecós pueden ser de 40 cm aproximadamente.
Tipo de Pretina	Normal	
Tipo de Falda	Tubular	
Ancho de pretina	6 cm	
Largo Total	120 cm	