

Ministerio de Comercio, Industria y Turismo
Artesanías de Colombia S.A.
Centro Colombiano de Diseño para la Artesanía y las Pymes.

Proyecto empresarial de innovación y desarrollo técnico

“Diseño e Innovación Tecnológica aplicados en el proceso de desarrollo del sector artesanal y la ejecución del plan de transferencia aprobado por el SENA”

Asesoría para el desarrollo de producto a partir del rediseño y/o diversificación del producto artesanal en La Chorrera, Departamento del Amazonas



Anexo
Fichas técnicas de diseño

Paula Sanchez - Diseñadora

Convenio de cooperación y asistencia técnica y financiera No. 2051720
entre el SENA – FONADE y Artesanías de Colombia
Interventoría: Universidad Nacional de Colombia.



ARMENIA, DICIEMBRE 2006

 Ministerio de Comercio, Industria y Turismo Artesanías de Colombia S.A.	FORMATO Ficha de Producto	CODIGO: FORASD 08 FECHA: 2004 06 04	 SERVICIOS EDUCACIONALES Y TECNOLÓGICOS Colombia	
		VERSION: 1		

Subgerencia de Desarrollo - Centro de Diseño para la Artesanía y las Pymes



Nombre: Banquito tradicional	Artesano: Juan Pablo Jacobombaire
Nombre: Banquito 1	Grupo: N.A
Material: Talla en madera	Departamento: Amazonas
Técnica: Talla	Ciudad: N.A
Material Prima: palo sangre	Localidad/Vereda: La Chorrera
Certificado Hecho a Mano <input type="checkbox"/> Si <input checked="" type="checkbox"/> No	Resguardo: Santa Maria
Dimensiones Generales:	
Alto (cm) 38.5	Diametro (cm)
Ancho (cm) 15	Peso (gr)
Profundidad (cm) 13	Color: rojizo
	Produccion mes: 4
	Precio en Bogotá \$ 40000
	Unitario \$ 40000
	Por mayor \$ 38000
Observaciones:	
Responsable: Paula A. Sánchez	Fecha: Noviembre 2006

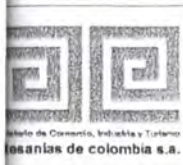

FORMATO

Ficha de
**Dibujo y Planos
Técnicos**

CODIGO: FORASD 07

FECHA: 2004 06 04

VERSION 1

Página 1 de 2



Subgerencia de Desarrollo - Centro de Diseño para la Artesanía y las Pymes

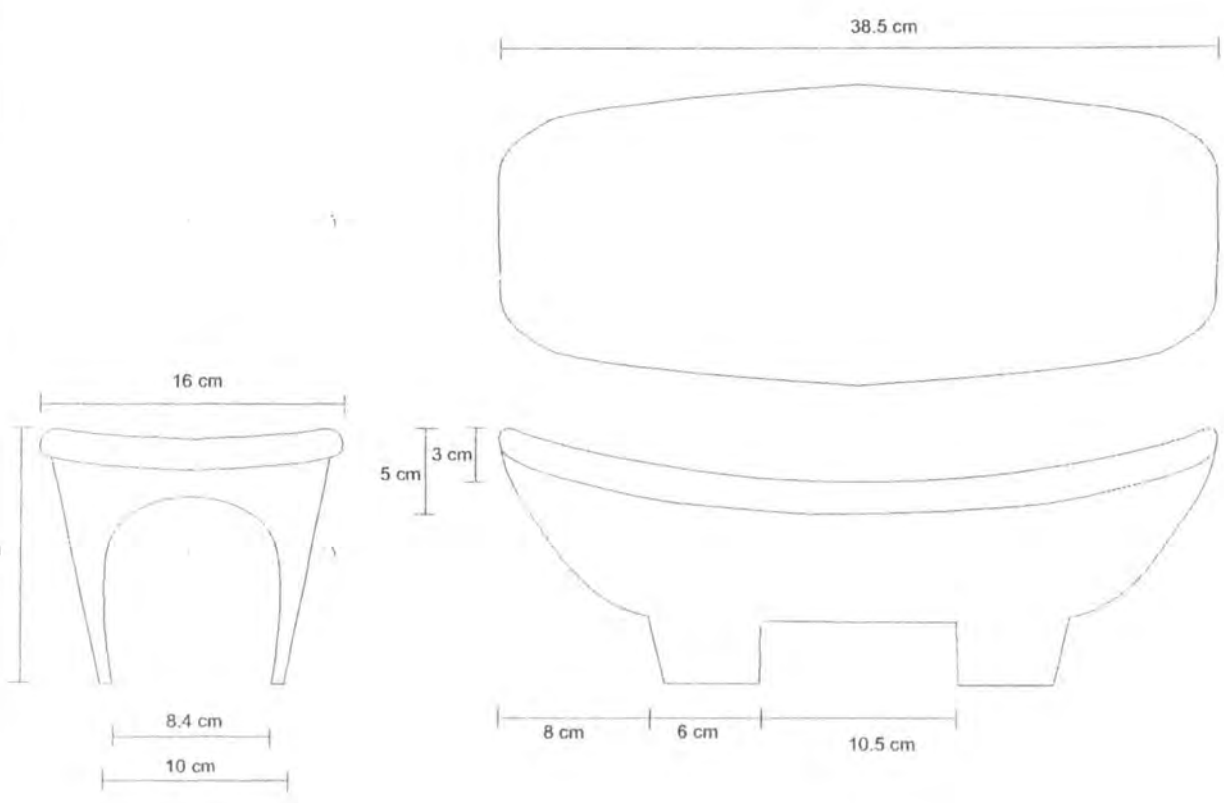

Nombre: Banquito tradicional	Línea: Accesorios Hogar	ESC. (Cm):	PL.
Nombre: Banquito I	Referencia: N.A		
Técnica: Talla	Materia Prima: Palo sangre		
Técnica: Talla			

Proceso de Producción: Selección de la materia prima, talla, pulido.

Observaciones:

Responsable: Paula A. Sánchez

Fecha: Noviembre de 2006

Referente(s) Muestra Línea Empaque

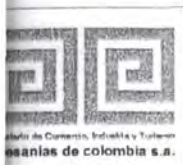

FORMATO

Ficha de Dibujo y Planos Técnicos

CODIGO: FORASD 07

FECHA: 2004 06 04

VERSION 1

Página 1 de 2



Subgerencia de Desarrollo - Centro de Diseño para la Artesanía y las Pymes

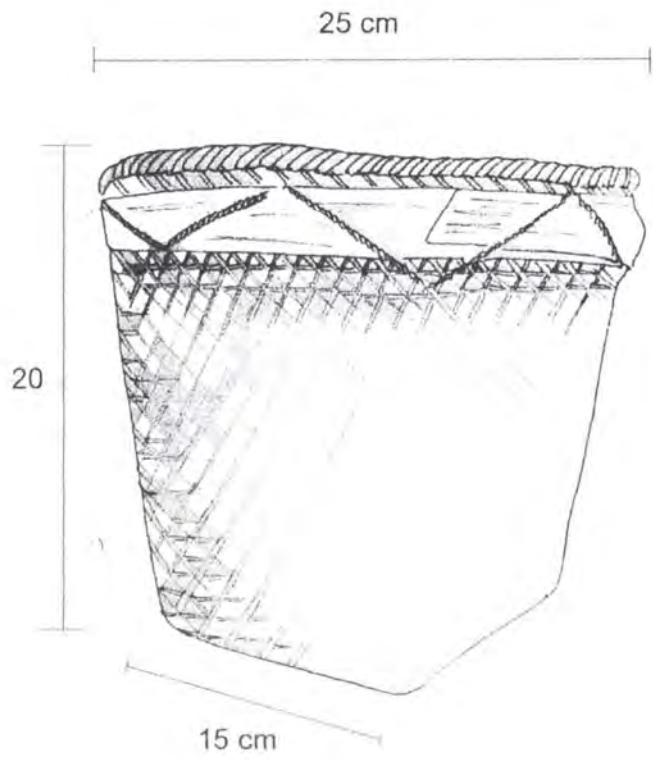

Nombre: Canasto Tupido	Línea: Accesorios Hogar	ESC. (Cm):	PL.
Nombre: Canasto tupido I	Referencia: N.A		
Técnica: Tejido	Materia Prima: Guarumo		
Categoría: Cestería			

Proceso de Producción: Extracción de la materia fibra, selección y tejido.

Observaciones:

Responsable: Paula A. Sánchez

Fecha: Noviembre de 2006

Referente(s) Muestra Línea Empaque



FORMATO
Ficha de Dibujo y Planos Técnicos

CODIGO: FORASD 07
FECHA: 2004 06 04
VERSION 1 **Página 1 de 2**



Subgerencia de Desarrollo - Centro de Diseño para la Artesanía y las Pymes

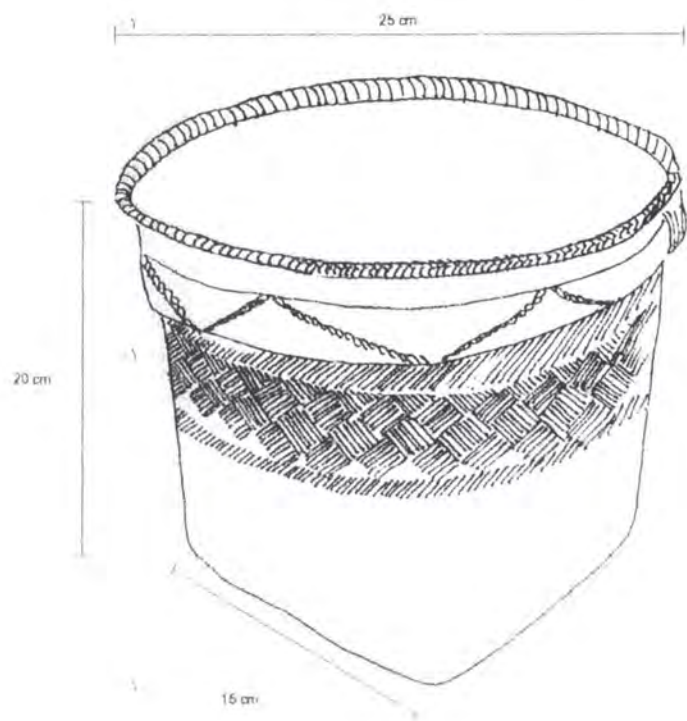

Clase: Canasto Tupido	Línea: Accesorios Hogar	ESC. (Cm):	PL.
Nombre: Canasto tupido I	Referencia: N.A		
Técnica: Tejido	Materia Prima: Guarumo		
Proceso: Cestería			

Proceso de Producción: Extracción de la materia fibra, selección y tejido

Observaciones:

Responsable: Paula A. Sánchez Fecha: Noviembre de 2006

Referente(s) Muestra Línea Empaque

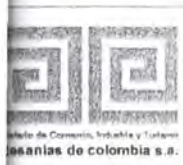

FORMATO

Ficha de
**Dibujo y Planos
Técnicos**

CODIGO: FORASD 07

FECHA: 2004 06 04

VERSION 1

Página 1 de 2



Subgerencia de Desarrollo - Centro de Diseño para la Artesanía y las Pymes

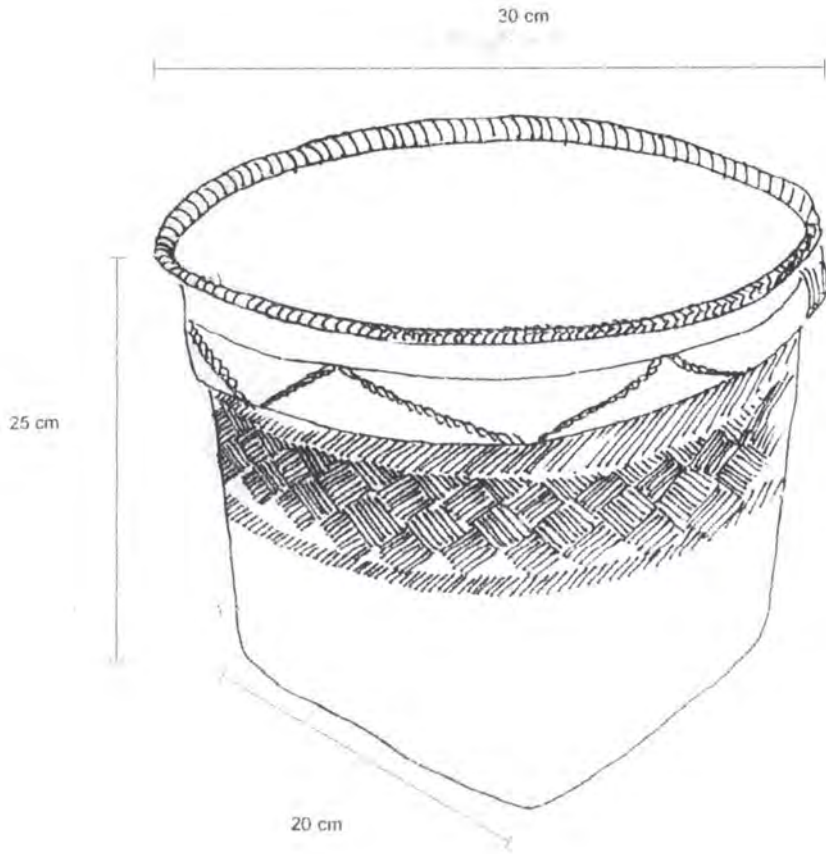

Nombre: Canasto Tupido	Línea: Accesorios Hogar	ESC. (Cm):	PL
Descripción: Canasto tupido I	Referencia: N.A		
Técnica: Tejido	Materia Prima: Guarumo		
Proceso de Producción: Extracción de la materia fibra, selección y tejido.			

Observaciones:

Responsable: Paula A. Sánchez Fecha: Noviembre de 2006

Referente(s) Muestra Línea Empaque Referente



Ministerio de Comercio, Industria y Turismo
Artesanías de Colombia S.A.

FORMATO

**Ficha de
Dibujo y Planos
Técnicos**

CODIGO: FORASD 07

FECHA: 2004 06 04

VERSION 1

Página 1 de 2



Subgerencia de Desarrollo - Centro de Diseño para la Artesanía y las Pymes

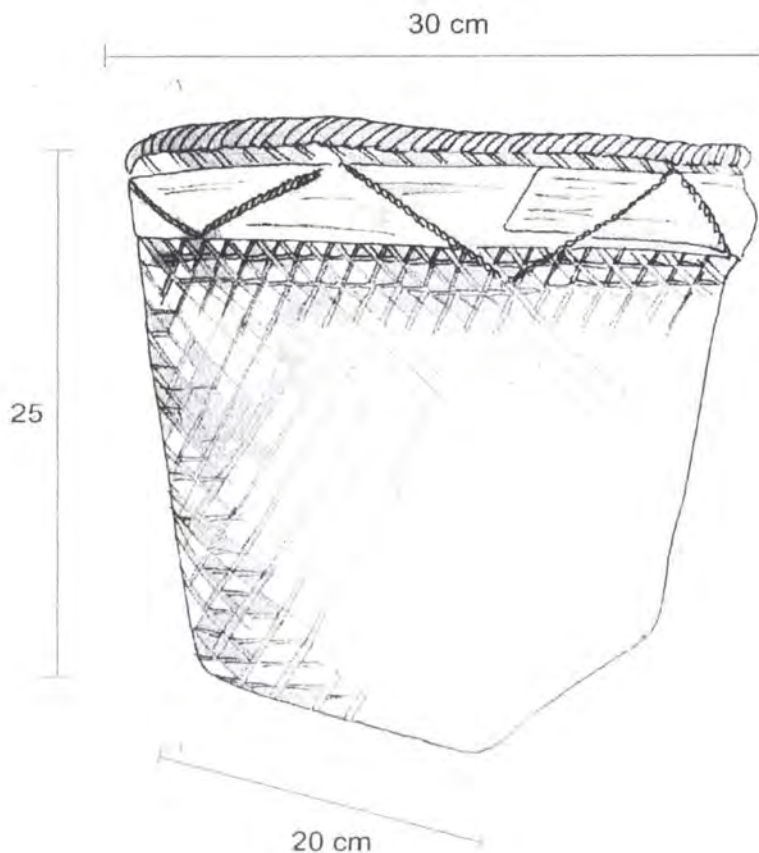

Nombre: Canasto Tupido	Línea: Accesorios Hogar	ESC. (Cm):	PL.
Nombre: Canasto tupido 2	Referencia: N.A		
Técnica: Tejido	Materia Prima: Guarumo		
Técnica: Cesteria			

Proceso de Producción: Extracción de la materia fibra, selección y tejido.

Observaciones:

Responsable: Paula A. Sánchez Fecha: Noviembre de 2006

Referente(s)

- Muestra
 Línea
 Empaque



FORMATO
Ficha de Dibujo y Planos Técnicos

CODIGO: FORASD 07

FECHA: 2004 06 04

VERSION 1

Página 1 de 2



Subgerencia de Desarrollo - Centro de Diseño para la Artesanía y las Pymes

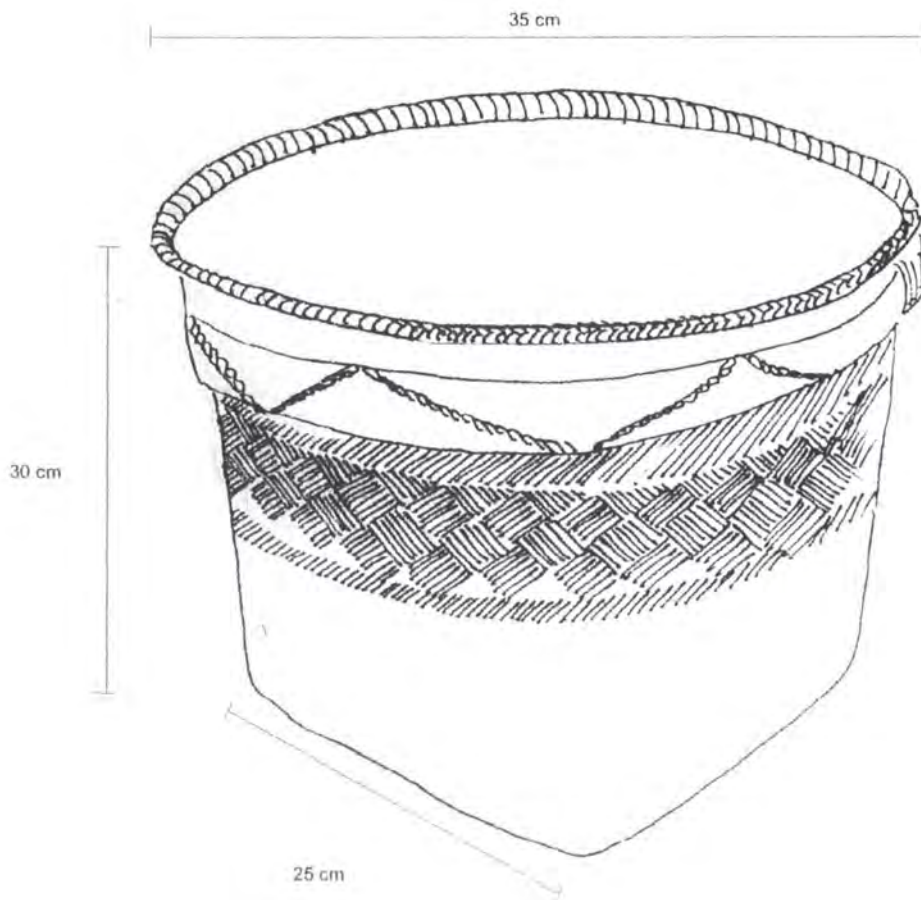

Nombre: Canasto Tupido	Línea: Accesorios Hogar	ESC. (Cm):	PL.
Nombre: Canasto tupido I	Referencia: N.A		
Técnica: Tejido	Materia Prima: Guarumo		
Técnica: Cestería			

Proceso de Producción: Extracción de la materia fibra, selección y tejido.

Observaciones:

Responsable: Paula A. Sánchez Fecha: Noviembre de 2006

Referente(s) Muestra Línea Empaque



FORMATO

Ficha de Dibujo y Planos Técnicos

CODIGO: FORASD 07
FECHA: 2004 06 04
VERSION 1 **Página 1 de 2**



Subgerencia de Desarrollo - Centro de Diseño para la Artesanía y las Pymes

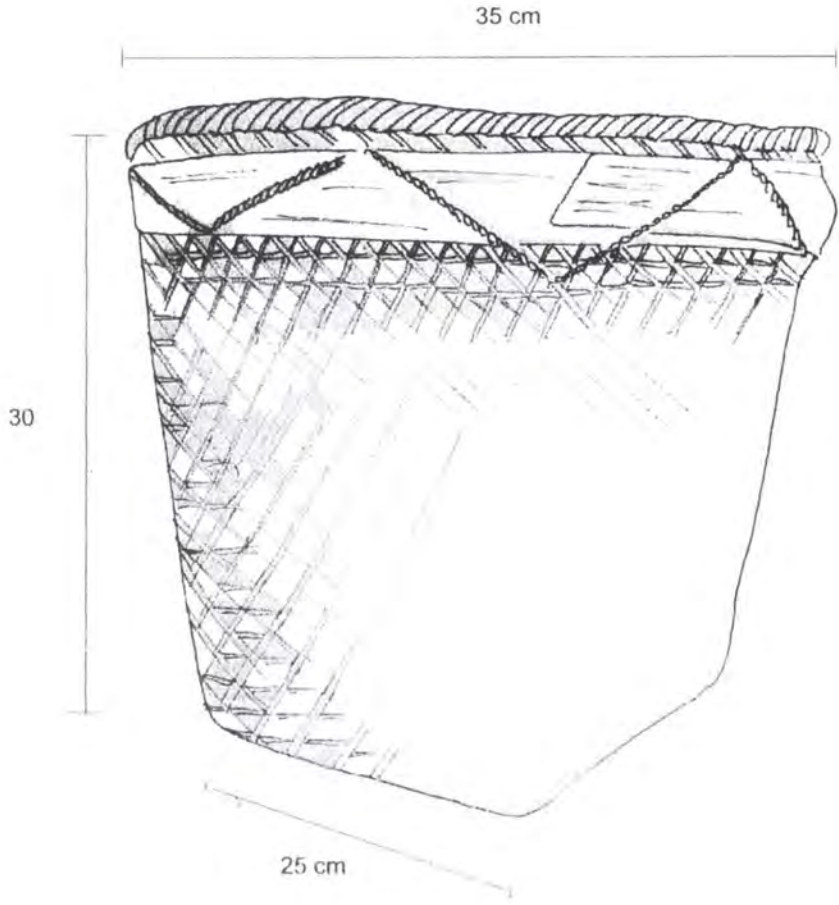

Nombre: Canasto Tupido	Línea: Accesorios Hogar	ESC. (Cm):	PL.
Nombre: Canasto tupido 3	Referencia: N.A		
Técnica: Tejido	Materia Prima: Guarumo		
Técnica: Cestería			

Proceso de Producción: Extracción de la materia fibra, selección y tejido.

Observaciones:

Responsable: Paula A. Sánchez Fecha: Noviembre de 2006

Referente(s) Muestra Línea Empaque

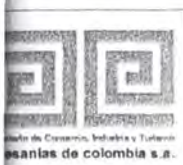

FORMATO
Ficha de Producto

CODIGO: FORASD 08
FECHA: 2004 06 04
VERSION: 1



Subgerencia de Desarrollo - Centro de Diseño para la Artesanía y las Pymes



Nombre: Canasto	Artesano: Carlos Dávila
Nombre: Canasto en Bejuco	Grupo: N.A.
Técnico: Tejido	Departamento: Amazonas
Técnica: Cestería	Ciudad: N.A.
Materia Prima: Bejuco	Localidad/vereda: La Chorrera
Verificado Hecho a Mano Si <input type="checkbox"/> No <input checked="" type="checkbox"/>	Resguardo: Santa María

Dimensiones Generales:		Producción mes: 12
Alto (cm)	Díámetro (cm) 30	Precio en Bogotá: 15000
Profundo (cm)	Peso (gr)	Unitario \$15000
Ancho (cm): 30	Color: Amarillo quemado	Por mayor \$14000

Observaciones:

Responsable: Paula Sánchez Fecha: Noviembre 2006

Referente(s) Muestra Línea Empaque



FORMATO
Ficha de Dibujo y Planos Técnicos

CODIGO: FORASD 07
FECHA: 2004 06 04
VERSION 1



Subgerencia de Desarrollo - Centro de Diseño para la Artesanía y las Pymes

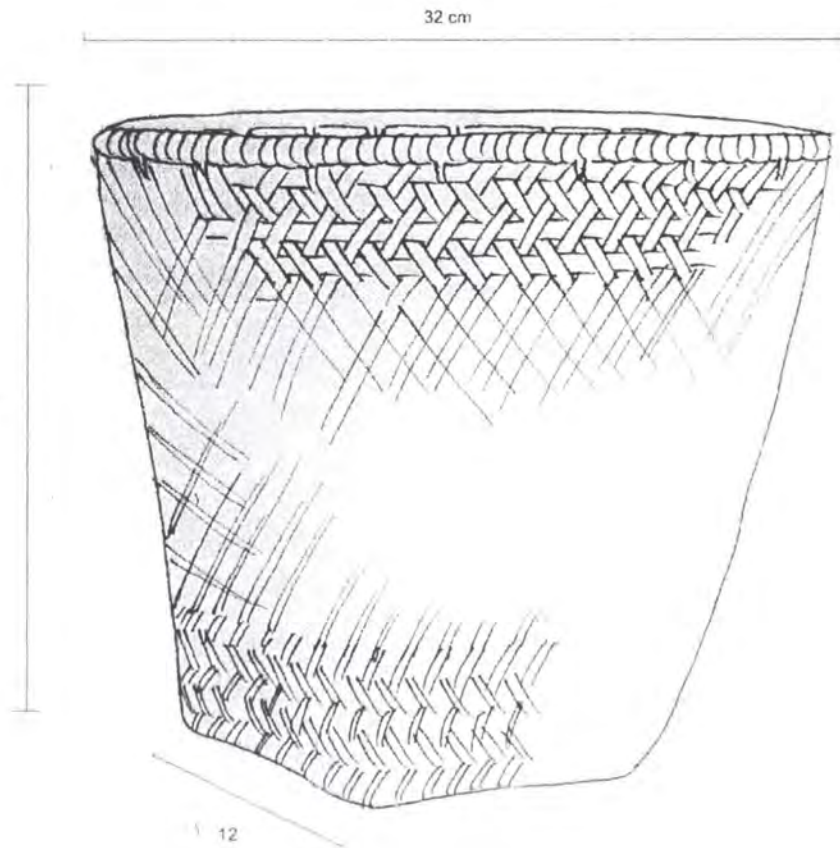

Clase: Canasto	Línea: Accesorios Hogar	ESC. (Cm):	PL.
Nombre: Canasto Ojo de Tigre	Referencia: N.A		
Técnica: Tejido	Materia Prima: Bajuco		
Categoría: Cestería			

Proceso de Producción: Extracción de la materia fibra, selección del material y tejido.

Observaciones:

Responsable: Paula A. Sánchez Fecha: Noviembre de 2006

Referente(s)

- Muestra Línea Empaque