



GOBIERNO
DE COLOMBIA



MINCIT



“PROGRAMA DE FORTALECIMIENTO PRODUCTIVO Y EMPRESARIAL
PARA PUEBLOS INDÍGENAS Y COMUNIDADES NEGRAS, AFROCOLOMBIANAS,
RAIZALES Y PALENQUERAS- NARP EN COLOMBIA”
Convenio Interadministrativo No. 285 de 2018 Suscrito entre la Nación – Ministerio de
Comercio, Industria y Turismo y Artesanías de Colombia, S.A

Mayapo
Manaure - La Guajira

Fichas de diseño y planos técnicos

Sandra Gómez

Asesora

Diciembre 2018

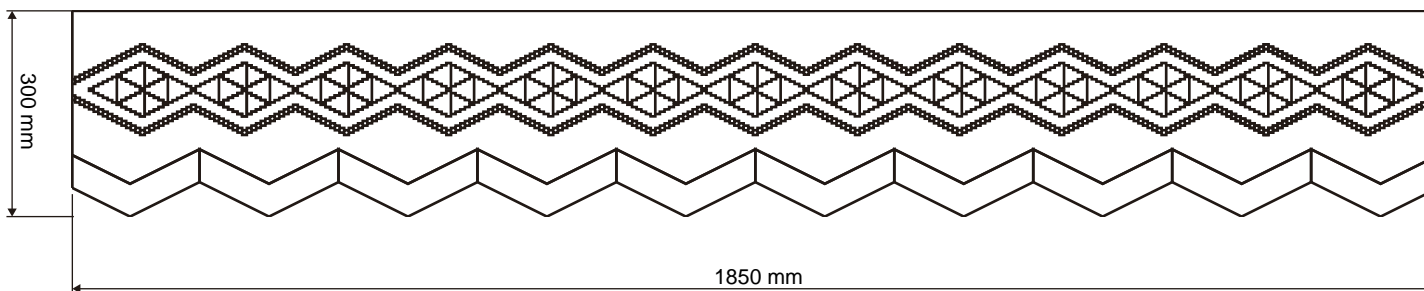
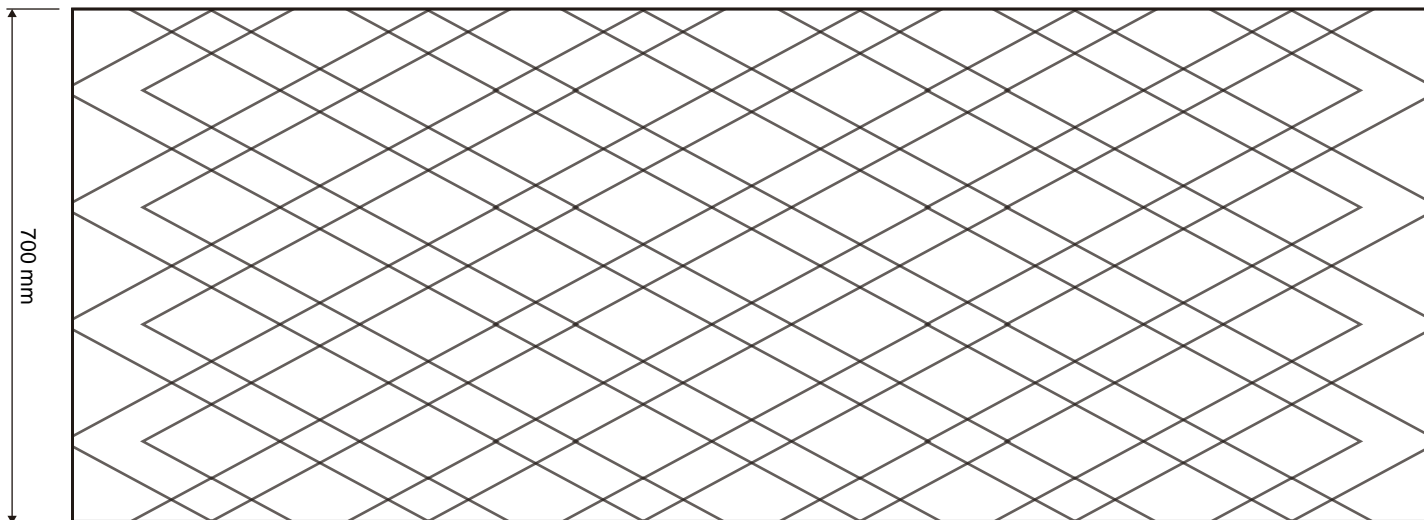

No.	Pieza	Material	Cant	Porc%
1	Cuerpo	Hilo acrílico	1	100

Tabla de Componentes

Nombre de la pieza Chinchorro colección nacional		Referencia: Sencillo		ESC. 1:10	
Oficio: Tejeduría		Tecnica: Telar vertical		Materia Prima: Hilo acrílico	
Especificaciones Técnicas: Fleco tejido en u punto alto con calados, 300 mm de alto.					
Color: Gris, morado		Capacidad de Producción / mes: 1		Dimensiones Generales	
Peso (gr.): 5000		Precio Unitario: \$600.000		Precio por Mayor: \$570.000	
Artisano: Alber Gonzalez		Telefono: 312 2249721		Largo: 1850mm	Ancho: 70mm
Grupo o Taller: Aipiaa		Departamento: Guajira		Municipio: Manaure	
Certificado Hecho a mano: <input type="checkbox"/> Si <input checked="" type="checkbox"/> No		Centro Poblado: Mayapo		<input checked="" type="checkbox"/> Resguardo Caserío	<input type="checkbox"/> Localidad Vereda
Observaciones:				<input type="checkbox"/> N/A Corredimiento	
Responsable:		Dibujante: Sandra Gómez		Terminado <input type="checkbox"/> En Proceso <input checked="" type="checkbox"/>	
Aprobado por:		Fecha: 10/11/2018			

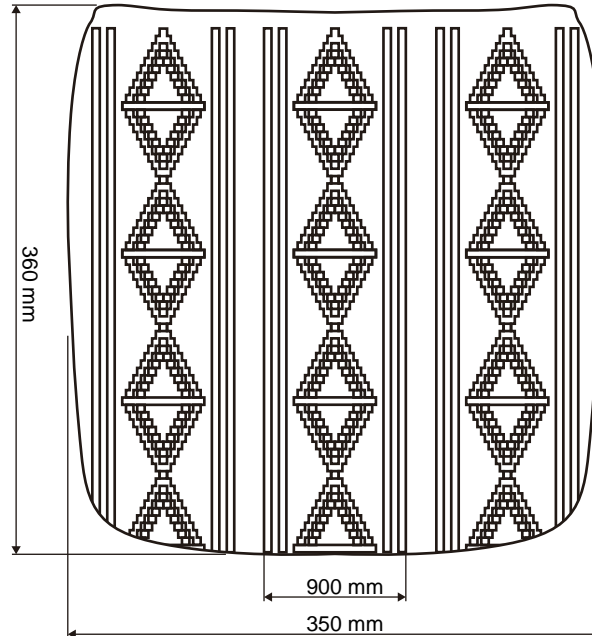
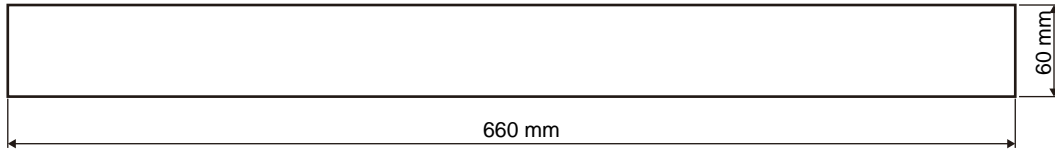

No.	Pieza	Material	Cant	Porc%
1	Cuerpo	Hilo acrílico	1	100

Tabla de Componentes

Nombre de la pieza Mochila		Referencia: Susu o playera		ESC. 1:5	
Oficio: Tejeduría		Tecnica: Tejido de punto en crochet		Materia Prima: Hilo acrílico	
Especificaciones Técnicas: Tejido en punto alto					
Color: Azul, verde		Capacidad de Producción / mes: 6		Dimensiones Generales	
Peso (gr.): 200		Precio Unitario \$230.000		Precio por Mayor \$220.000	
Artesano: Alber Gonzalez		Telefono: 312 2249721		Largo:	Ancho:
Grupo o Taller: Aipiaa		Departamento: Guajira		Municipio: Manaure	Alto:
Certificado Hecho a mano: <input type="checkbox"/> Si <input checked="" type="checkbox"/> No		Centro Poblado: Mayapo		<input checked="" type="checkbox"/> Resguardo Caserío	<input type="checkbox"/> Localidad Vereda
Observaciones:				<input type="checkbox"/> N/A Corrimiento	
Responsable:		Dibujante: Sandra Gómez		Terminado <input type="checkbox"/> En Proceso <input checked="" type="checkbox"/>	
Aprobado por:		Fecha: 10/11/2018		Muestra <input type="checkbox"/> Referentes <input type="checkbox"/> Línea <input checked="" type="checkbox"/>	

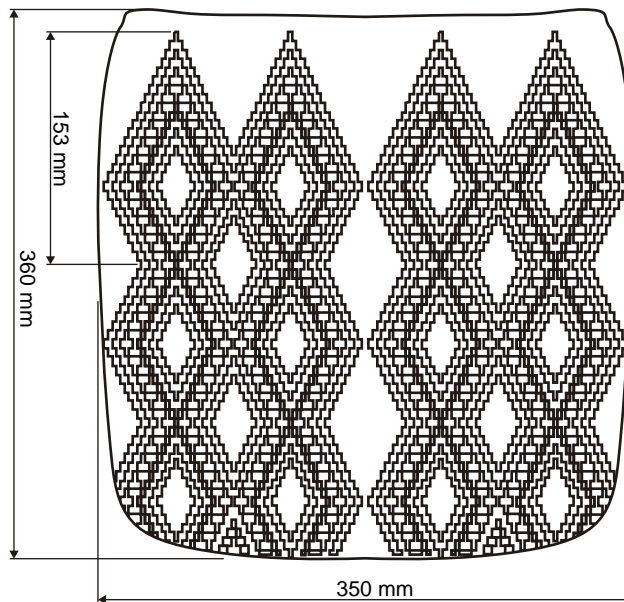
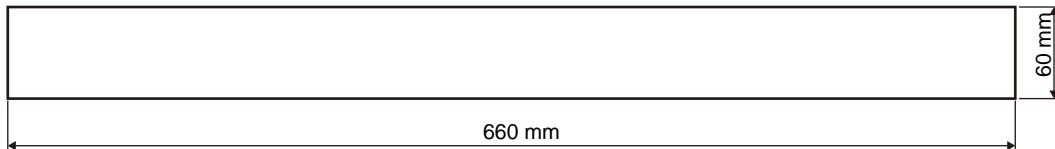

1	Cuerpo	Hilo acrílico	1	100
No.	Pieza	Material	Cant	Porc%
Tabla de Componentes				

Nombre de la pieza Mochila		Referencia: Susu o playera		ESC. 1:5	
Oficio: Tejeduría		Tecnica: Tejido de punto en crochet		Materia Prima: Hilo acrílico	
Especificaciones Técnicas: Tejido en punto alto					
Color: Azul, verde		Capacidad de Producción / mes: 6		Dimensiones Generales	
Peso (gr.): 200		Precio Unitario \$230.000		Precio por Mayor \$220.000	
Artesano: Alber Gonzalez		Telefono: 312 2249721		Largo:	Ancho:
Grupo o Taller: Aipiaa		Departamento: Guajira		Municipio: Manaure	Alto:
Certificado Hecho a mano: <input type="checkbox"/> Si <input checked="" type="checkbox"/> No		Centro Poblado: Mayapo		<input checked="" type="checkbox"/> Resguardo Caserío	<input type="checkbox"/> Localidad Vereda
Observaciones:				<input type="checkbox"/> N/A Corredimiento	
Responsable:		Dibujante: Sandra Gómez		Terminado <input type="checkbox"/> En Proceso <input checked="" type="checkbox"/>	
Aprobado por:		Fecha: 10/11/2018			

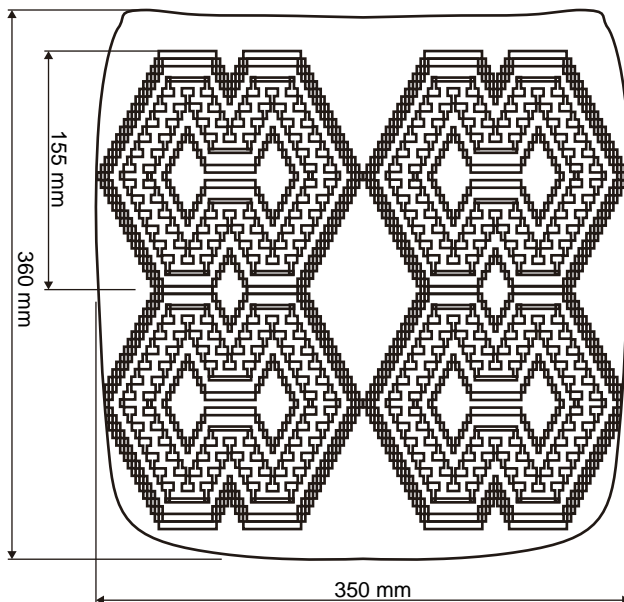
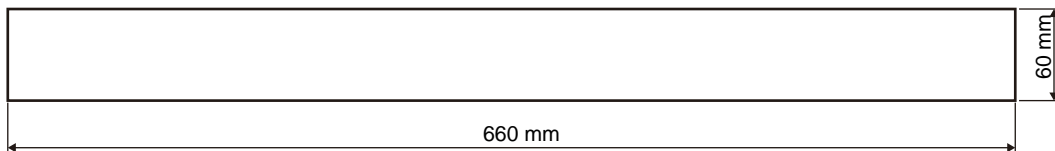

No.	Pieza	Material	Cant	Porc%
1	Cuerpo	Hilo acrílico	1	100

Tabla de Componentes

Nombre de la pieza Mochila		Referencia: Susu o playera		ESC. 1:5	
Oficio: Tejeduría		Tecnica: Tejido de punto en crochet		Materia Prima: Hilo acrílico	
Especificaciones Técnicas: Tejido en punto alto					
Color: Azul, verde		Capacidad de Producción / mes: 6		Dimensiones Generales	
Peso (gr.): 200		Precio Unitario \$230.000		Precio por Mayor \$220.000	
Artesano: Alber Gonzalez		Telefono: 312 2249721		Largo:	Ancho:
Grupo o Taller: Aipiaa		Departamento: Guajira		Municipio: Manaure	Alto:
Certificado Hecho a mano: <input type="checkbox"/> Si <input checked="" type="checkbox"/> No		Centro Poblado: Mayapo		<input checked="" type="checkbox"/> Resguardo Caserío	<input type="checkbox"/> Localidad Vereda
Observaciones:				<input type="checkbox"/> N/A Corrimiento	
Responsable:		Dibujante: Sandra Gómez		Terminado <input type="checkbox"/> En Proceso <input checked="" type="checkbox"/>	
Aprobado por:		Fecha: 10/11/2018			

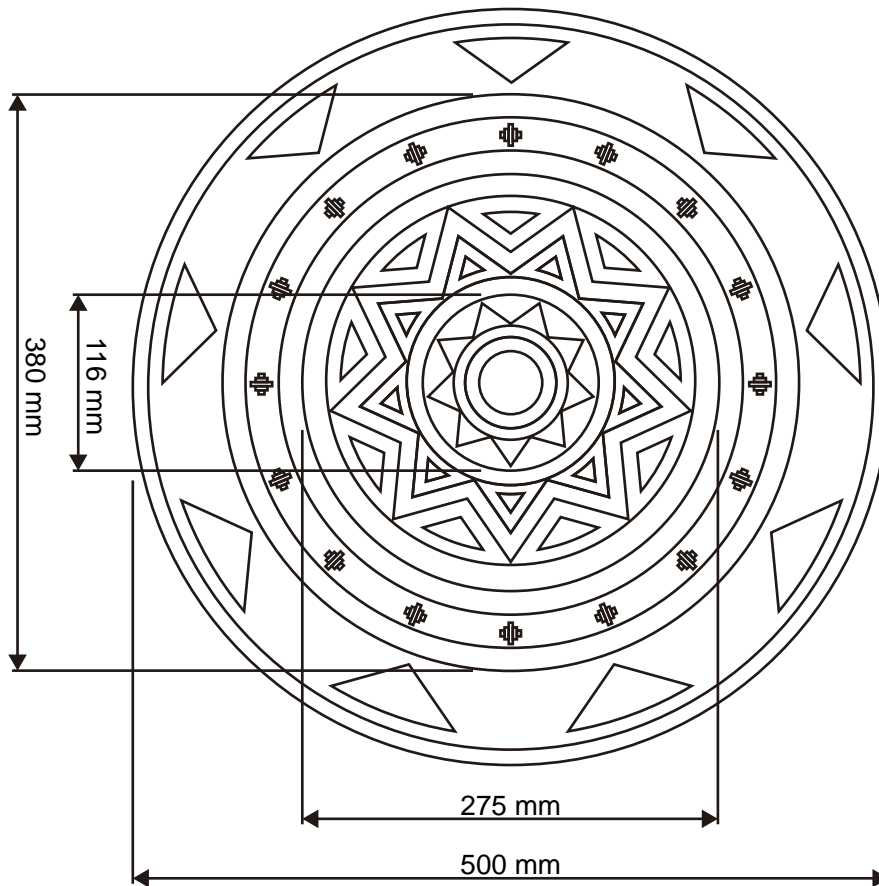

1	Cuerpo	Hilo acrílico	1	100
No.	Pieza	Material	Cant	Porc%
Tabla de Componentes				

Nombre de la pieza Centro de mesa		Referencia: Base de mochila Aipiaa		ESC. 1:10	
Oficio: Tejeduría		Tecnica: Tejido de punto en crochet		Materia Prima: Hilo acrílico	
Especificaciones Técnicas: Refuerzo alma en nylon					
Color: Azul, beige		Capacidad de Producción / mes: 5		Dimensiones Generales	
Peso (gr.): 100		Precio Unitario \$70.000		Precio por Mayor \$60.000	
Artesano: Alber Gonzalez		Telefono: 312 2249721		Largo:	Ancho:
Grupo o Taller: Aipiaa		Departamento: Guajira		Municipio: Manaure	
Certificado Hecho a mano: <input type="checkbox"/> Si <input checked="" type="checkbox"/> No		Centro Poblado: Mayapo		<input checked="" type="checkbox"/> Resguardo Caserío	<input type="checkbox"/> Localidad Vereda
Observaciones:				<input type="checkbox"/> N/A Corredimiento	
Responsable:		Dibujante: Sandra Gómez		Terminado <input type="checkbox"/> En Proceso <input checked="" type="checkbox"/>	
Aprobado por:		Fecha: 10/11/2018		<input type="checkbox"/> Referentes <input type="checkbox"/> Línea Muestra <input type="checkbox"/> <input checked="" type="checkbox"/>	

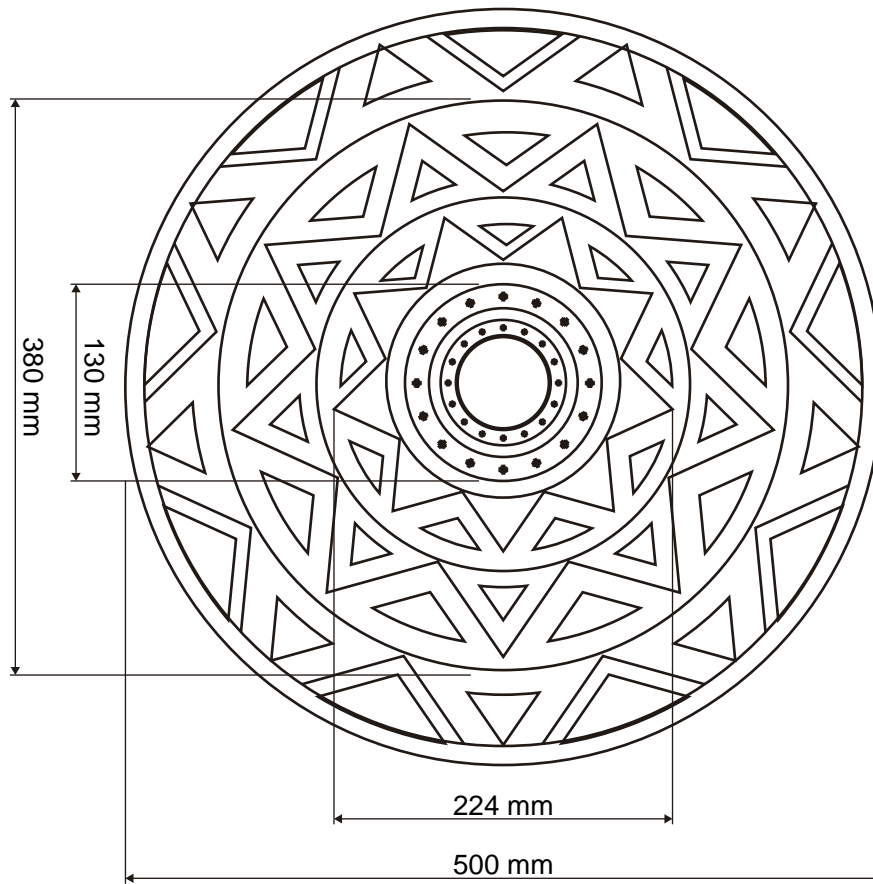

1	Cuerpo	Hilo acrílico	1	100
No.	Pieza	Material	Cant	Porc%
Tabla de Componentes				

Nombre de la pieza Centro de mesa		Referencia: Base de mochila Aipiaa		ESC. 1:10	
Oficio: Tejeduría		Tecnica: Tejido de punto en crochet		Materia Prima: Hilo acrílico	
Especificaciones Técnicas: Refuerzo alma en nylon					
Color: Azul, beige		Capacidad de Producción / mes: 5		Dimensiones Generales	
Peso (gr.): 100		Precio Unitario \$70.000		Precio por Mayor \$60.000	
Artesano: Alber Gonzalez		Telefono: 312 2249721		Largo:	Ancho:
Grupo o Taller: Aipiaa		Departamento: Guajira		Municipio: Manaure	Diametro: 500mm
Certificado Hecho a mano: <input type="checkbox"/> Si <input checked="" type="checkbox"/> No		Centro Poblado: Mayapo		<input checked="" type="checkbox"/> Resguardo Caserío	<input type="checkbox"/> Localidad Vereda
Observaciones:				<input type="checkbox"/> N/A Corrimiento	
Responsable:		Dibujante: Sandra Gómez		Terminado <input type="checkbox"/> En Proceso <input checked="" type="checkbox"/>	
Aprobado por:		Fecha: 10/11/2018			

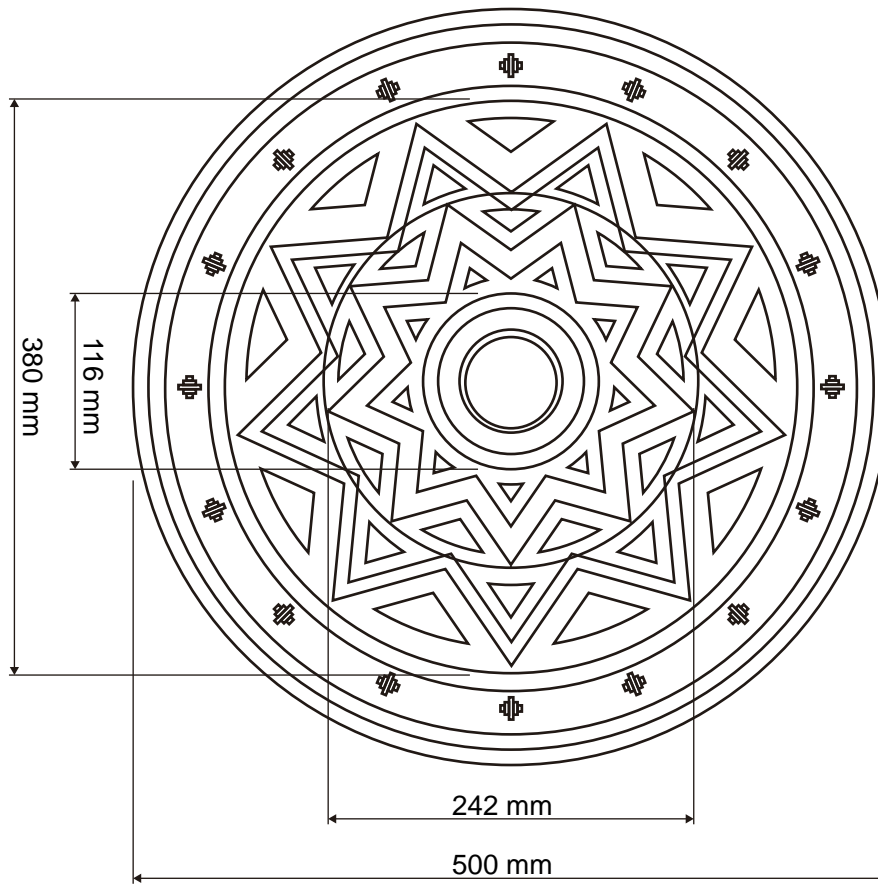

No.	Pieza	Material	Cant	Porc%
1	Cuerpo	Hilo acrílico	1	100

Tabla de Componentes

Nombre de la pieza Centro de mesa		Referencia: Base de mochila Aipiaa		ESC. 1:10	
Oficio: Tejeduría		Tecnica: Tejido de punto en crochet		Materia Prima: Hilo acrílico	
Especificaciones Técnicas: Refuerzo alma en nylon					
Color: Azul, beige		Capacidad de Producción / mes: 5		Dimensiones Generales	
Peso (gr.): 100		Precio Unitario \$70.000		Precio por Mayor \$60.000	
Artisano: Alber Gonzalez		Telefono: 312 2249721		Largo:	Ancho:
Grupo o Taller: Aipiaa		Departamento: Guajira		Municipio: Manaure	
Certificado Hecho a mano: <input type="checkbox"/> Si <input checked="" type="checkbox"/> No		Centro Poblado: Mayapo		<input checked="" type="checkbox"/> Resguardo Caserío	<input type="checkbox"/> Localidad Vereda
Observaciones:				<input type="checkbox"/> N/A Corrimiento	
Responsable:		Dibujante: Sandra Gómez		Terminado <input type="checkbox"/> En Proceso <input checked="" type="checkbox"/>	
Aprobado por:		Fecha: 10/11/2018		Muestra <input type="checkbox"/> Referentes <input type="checkbox"/> Línea <input checked="" type="checkbox"/>	

REFERENTE



MUESTRA DE MATERIA PRIMA



PATRÓN GRÁFICO

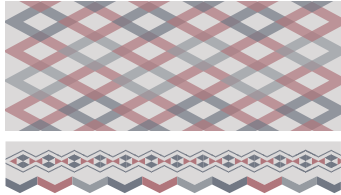

PALETA DE COLOR



OFICIO

Tejeduría

TECNICA

Tejido en telar vertical



PROYECTO ETNIAS
Convenio Interadministrativo No. 285 del 2018

PRODUCTO:

Chinchorro

COMUNIDAD:

Mayapo

DISEÑADOR LIDER:

Angela Galindo

PROPUESTA REALIZADA POR:

Sandra Gómez

RENDERIZADO POR:

Sandra Gómez

FECHA:

12/08/2018

GOBIERNO DE COLOMBIA



FICHA DE BOCETO

REFERENTE

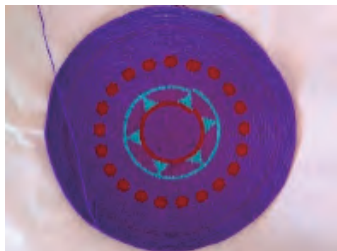

MUESTRA DE MATERIA PRIMA



PATRÓN GRÁFICO



PALETA DE COLOR



OFICIO

Tejeduría

TECNICA

Tejido de punto en crochet



PROYECTO ETNIAS
Convenio Interadministrativo No. 285 del 2018

PRODUCTO:

Centro de Mesa

COMUNIDAD:

Mayapo

DISEÑADOR LIDER:

Angela Galindo

PROPUESTA REALIZADA POR:

Sandra Gómez

RENDERIZADO POR:

Sandra Gómez

FECHA:

11/10/2018

GOBIERNO DE COLOMBIA



FICHA DE BOCETO

REFERENTE

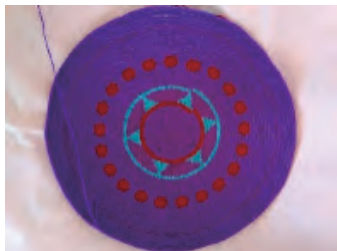

MUESTRA DE MATERIA PRIMA



PATRÓN GRÁFICO



PALETA DE COLOR



OFICIO

Tejeduría

TECNICA

Tejido de punto en crochet



PROYECTO ETNIAS
Convenio Interadministrativo No. 285 del 2018

PRODUCTO:

Centro de Mesa

COMUNIDAD:

Mayapo

DISEÑADOR LIDER:

Angela Galindo

PROPUESTA REALIZADA POR:

Sandra Gómez

RENDERIZADO POR:

Sandra Gómez

FECHA:

11/10/2018

GOBIERNO DE COLOMBIA



FICHA DE BOCETO

REFERENTE

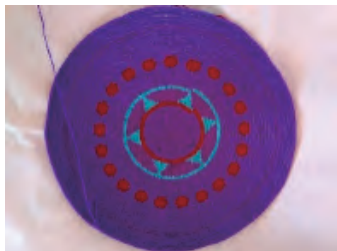

MUESTRA DE MATERIA PRIMA



PATRÓN GRÁFICO



PALETA DE COLOR



OFICIO

Tejeduría

TECNICA

Tejido de punto en crochet



PROYECTO ETNIAS
Convenio Interadministrativo No. 285 del 2018

PRODUCTO:

Centro de Mesa

COMUNIDAD:

Mayapo

DISEÑADOR LIDER:

Angela Galindo

PROPUESTA REALIZADA POR:

Sandra Gómez

RENDERIZADO POR:

Sandra Gómez

FECHA:

11/10/2018

GOBIERNO DE COLOMBIA



FICHA DE BOCETO

REFERENTE



MUESTRA DE MATERIA PRIMA

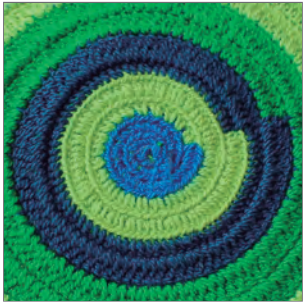

PATRÓN GRÁFICO

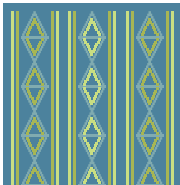

PALETA DE COLOR



OFICIO

Tejeduría

TECNICA

Tejido de punto en crochet



PROYECTO ETNIAS
Convenio Interadministrativo No. 285 del 2018

PRODUCTO:

Mochila Susu

COMUNIDAD:

Mayapo

DISEÑADOR LIDER:

Angela Galindo

PROPUESTA REALIZADA POR:

Sandra Gómez

RENDERIZADO POR:

Sandra Gómez

FECHA:

12/08/2018

 GOBIERNO DE COLOMBIA



artesanías
de colombia

FICHA DE BOCETO

REFERENTE



MUESTRA DE MATERIA PRIMA

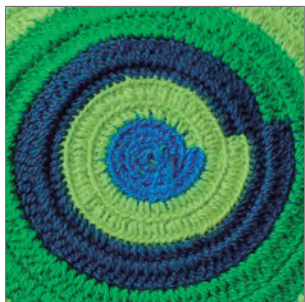

PATRÓN GRÁFICO

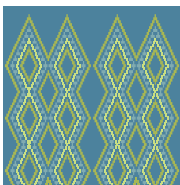

PALETA DE COLOR



OFICIO

Tejeduría

TECNICA

Tejido de punto en crochet



PROYECTO ETNIAS
Convenio Interadministrativo No. 285 del 2018

PRODUCTO:

Mochila Susu

COMUNIDAD:

Mayapo

DISEÑADOR LIDER:

Angela Galindo

PROPUESTA REALIZADA POR:

Sandra Gómez

RENDERIZADO POR:

Sandra Gómez

FECHA:

12/08/2018

 GOBIERNO DE COLOMBIA



FICHA DE BOCETO

REFERENTE



MUESTRA DE MATERIA PRIMA

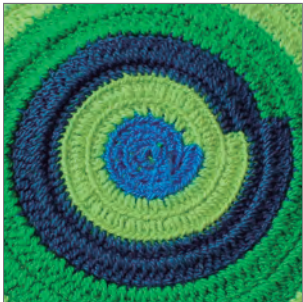

PATRÓN GRÁFICO

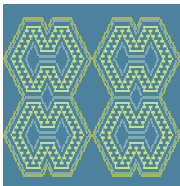

PALETA DE COLOR



OFICIO

Tejeduría

TECNICA

Tejido de punto en crochet



PROYECTO ETNIAS
Convenio Interadministrativo No. 285 del 2018

PRODUCTO:

Mochila Susu

COMUNIDAD:

Mayapo

DISEÑADOR LIDER:

Angela Galindo

PROPUESTA REALIZADA POR:

Sandra Gómez

RENDERIZADO POR:

Sandra Gómez

FECHA:

12/08/2018

 GOBIERNO DE COLOMBIA



artesanías
de colombia

FICHA DE BOCETO

REFERENTE

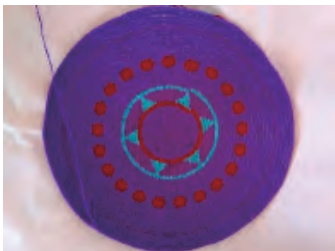

MUESTRA DE MATERIA PRIMA



PATRÓN GRÁFICO

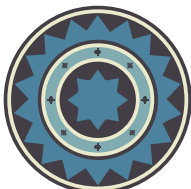

PALETA DE COLOR



OFICIO

Tejeduría

TECNICA

Tejido de punto en crochet

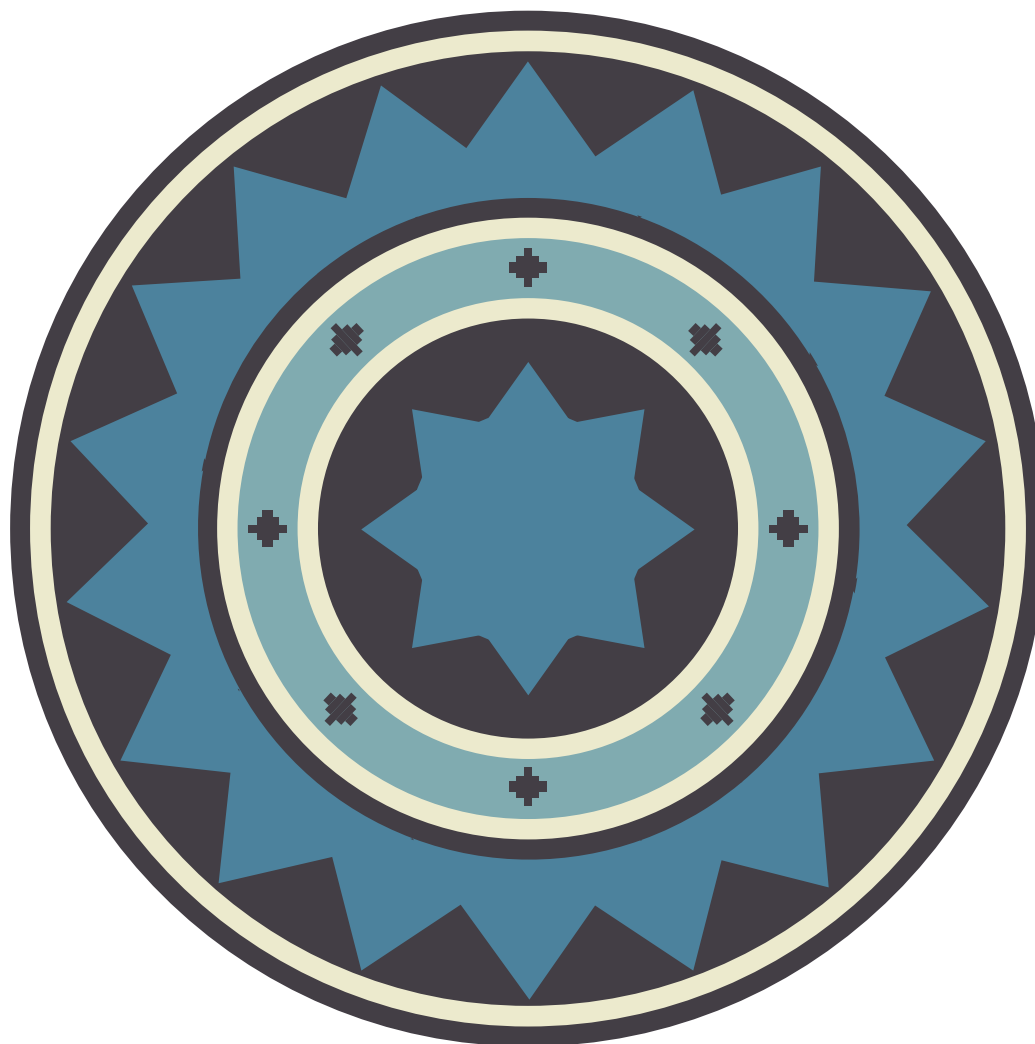

PROYECTO ETNIAS
Convenio Interadministrativo No. 285 del 2018

PRODUCTO:

Centro de Mesa

COMUNIDAD:

Mayapo

DISEÑADOR LIDER:

Angela Galindo

PROPUESTA REALIZADA POR:

Sandra Gómez

RENDERIZADO POR:

Sandra Gómez

FECHA:

12/08/2018

GOBIERNO DE COLOMBIA



FICHA DE BOCETO

REFERENTE

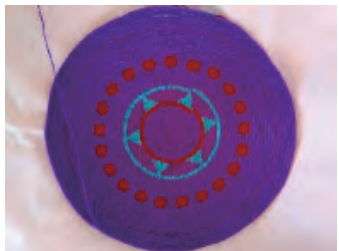

MUESTRA DE MATERIA PRIMA



PATRÓN GRÁFICO

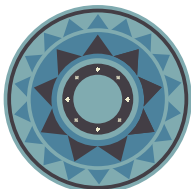

PALETA DE COLOR



OFICIO

Tejeduría

TECNICA

Tejido de punto en crochet

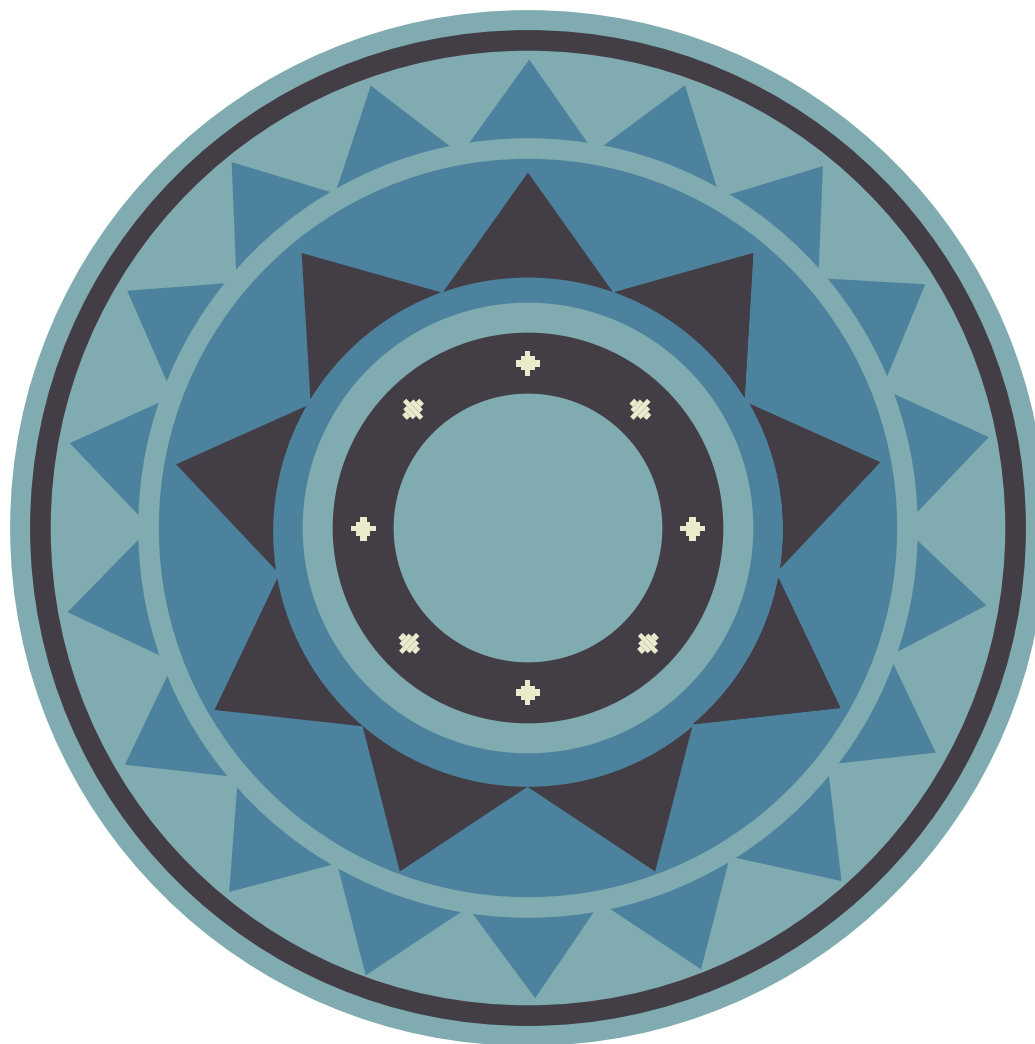

PROYECTO ETNIAS
Convenio Interadministrativo No. 285 del 2018

PRODUCTO:

Centro de Mesa

COMUNIDAD:

Mayapo

DISEÑADOR LIDER:

Angela Galindo

PROPUESTA REALIZADA POR:

Sandra Gómez

RENDERIZADO POR:

Sandra Gómez

FECHA:

12/08/2018

GOBIERNO DE COLOMBIA



FICHA DE BOCETO

REFERENTE

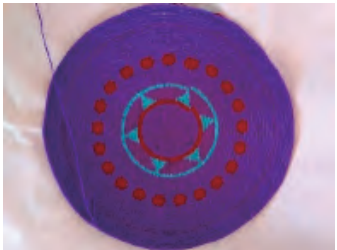

MUESTRA DE MATERIA PRIMA



PATRÓN GRÁFICO



PALETA DE COLOR



OFICIO

Tejeduría

TECNICA

Tejido de punto en crochet



PROYECTO ETNIAS
Convenio Interadministrativo No. 285 del 2018

PRODUCTO:

Centro de Mesa

COMUNIDAD:

Mayapo

DISEÑADOR LIDER:

Angela Galindo

PROPUESTA REALIZADA POR:

Sandra Gómez

RENDERIZADO POR:

Sandra Gómez

FECHA:

12/08/2018

GOBIERNO DE COLOMBIA



FICHA DE BOCETO

REFERENTE



MUESTRA DE MATERIA PRIMA



PATRÓN GRÁFICO

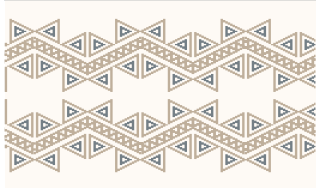

PALETA DE COLOR



OFICIO

Tejeduría

TECNICA

Tejido de punto en crochet

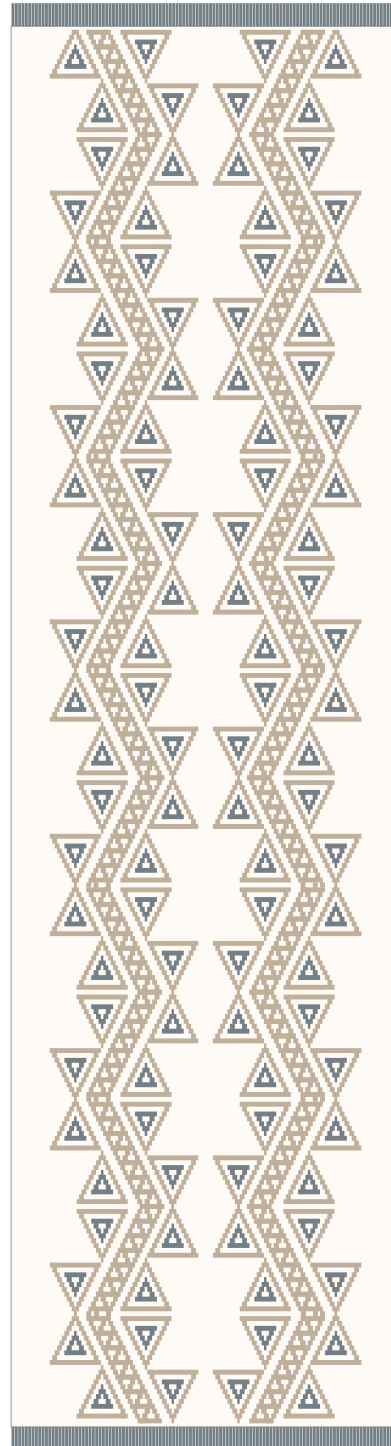

PROYECTO ETNIAS
Convenio Interadministrativo No. 285 del 2018

PRODUCTO:

Pie de Cama

COMUNIDAD:

Mayapo

DISEÑADOR LIDER:

Angela Galindo

PROPUESTA REALIZADA POR:

Sandra Gómez

RENDERIZADO POR:

Sandra Gómez

FECHA:

12/08/2018

GOBIERNO DE COLOMBIA



FICHA DE BOCETO

REFERENTE



MUESTRA DE MATERIA PRIMA



PATRÓN GRÁFICO

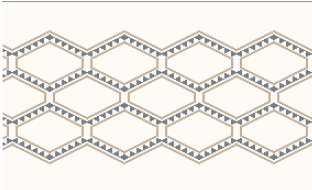

PALETA DE COLOR



OFICIO

Tejeduría

TECNICA

Tejido de punto en crochet

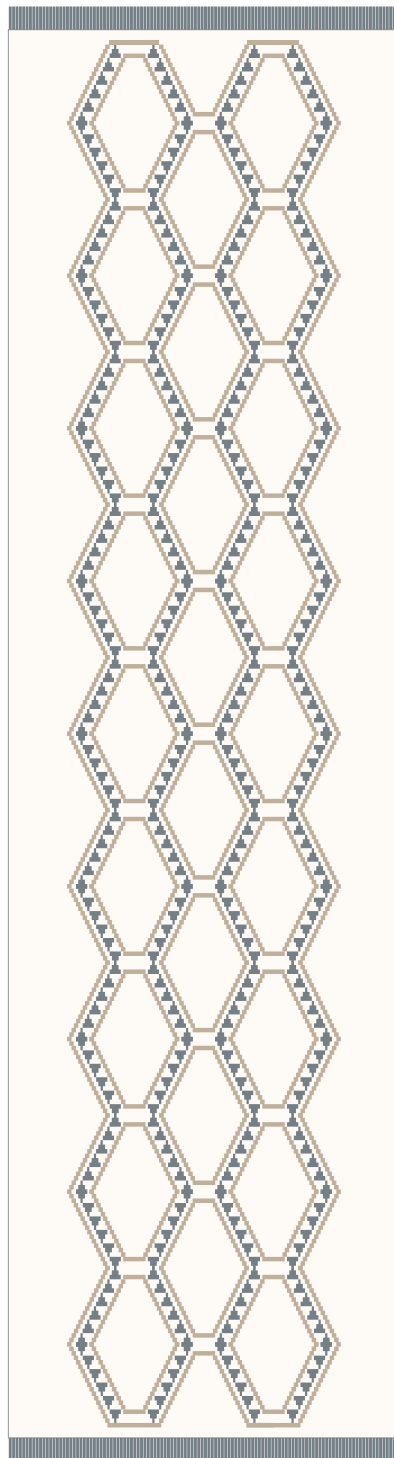

PROYECTO ETNIAS:
Convenio Interadministrativo No. 285 del 2018

PRODUCTO:

Pie de Cama

COMUNIDAD:

Mayapo

DISEÑADOR LIDER:

Angela Galindo

PROPUESTA REALIZADA POR:

Sandra Gómez

RENDERIZADO POR:

Sandra Gómez

FECHA:

12/08/2018

GOBIERNO DE COLOMBIA



artesanías
de colombia

FICHA DE BOCETO

REFERENTE



MUESTRA DE MATERIA PRIMA



PATRÓN GRÁFICO

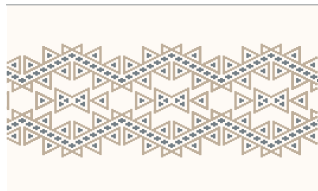

PALETA DE COLOR



OFICIO

Tejeduría

TECNICA

Tejido de punto en crochet

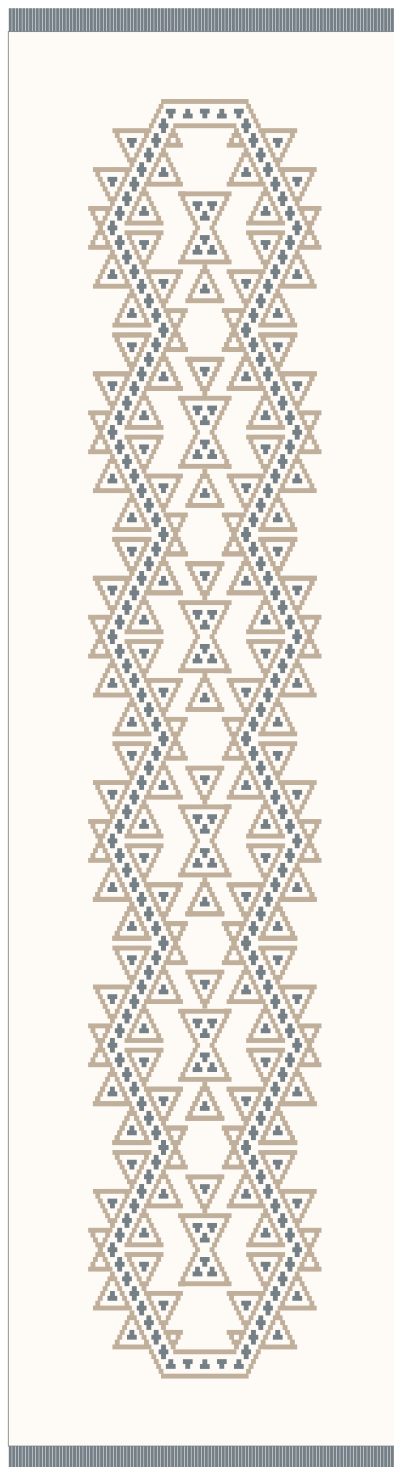

PROYECTO ETNIAS
Convenio Interadministrativo No. 285 del 2018

PRODUCTO:

Pie de Cama

COMUNIDAD:

Mayapo

DISEÑADOR LIDER:

Angela Galindo

PROPUESTA REALIZADA POR:

Sandra Gómez

RENDERIZADO POR:

Sandra Gómez

FECHA:

12/08/2018

GOBIERNO DE COLOMBIA



artesanías
de colombia

FICHA DE BOCETO