



“AMPLIACIÓN COBERTURA GEOGRÁFICA Y DEMOGRÁFICA”
Contrato No. ADC-2018-092

Asesoría en Diseño a los artesanos de Bogotá, D.C. 2018
Informe

Anexo
Fichas de diseño y planos técnicos

SARA MARÍA GONZÁLEZ ROJAS
Diseñadora - Contratista

ARTESANÍAS DE COLOMBIA S.A.
Bogotá, Diciembre 2018



No.	Pieza	Material	Cant	Porc%
	Clutch Bordado	Algodón	4	

Tabla de Componentes

Nombre de la pieza Clutch Bordado		Referencia: ESC.	
Oficio: Tejeduría		Tecnica: Bordado	
Materia Prima: Lienzo de Algodón y hilos de algodón para bordar			
Especificaciones Técnicas:			
Color: Natural y varios colores		Capacidad de Producción / mes: 12 Unidades	
Peso (gr.):		Dimensiones Generales	
Precio Unitario 95,000	Precio por Mayor	Largo:	Ancho: 26 cm
Artesano: Amalia Avila		Alto: 21 cm	Diametro:
Grupo o Taller:		Telefono: 304 5315897	
Departamento: Cundinamarca		Municipio: Bogotá	
Certificado Hecho a mano: <input type="checkbox"/> Si <input checked="" type="checkbox"/> No		Centro Poblado: <input type="checkbox"/> Resguardo Caserio <input type="checkbox"/> Localidad Vereda <input type="checkbox"/> N/A Corregimiento	
Observaciones:			
Responsable: Sara González Rojas		Dibujante: Sara González Rojas	
Aprobado por: Juanita Gil / Jennibeth Iguaran		Fecha: 1 / 11 / 18	
		<input type="checkbox"/> Referentes <input checked="" type="checkbox"/> Línea	
		Muestra <input checked="" type="checkbox"/> Terminado <input type="checkbox"/> En Proceso	

PROPUESTA TALLA

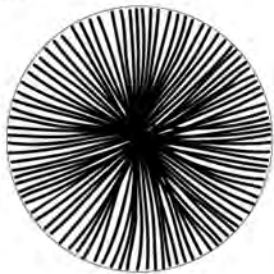
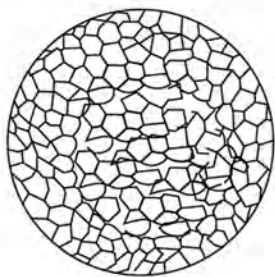

DIAMETRO 45 CM

DIAMETRO 40 CM

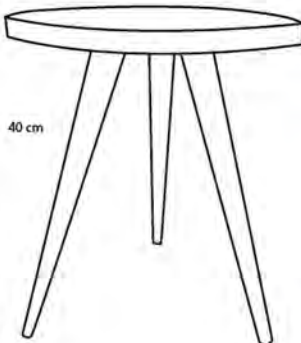
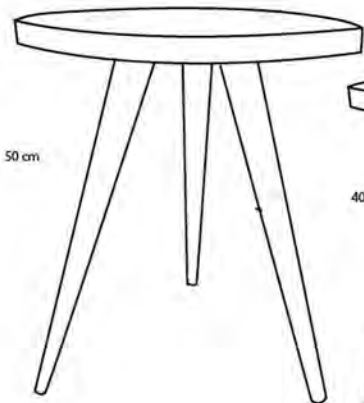

No.	Pieza	Material	Cant	Porc%
	Mesas Auxiliares Talladas	Madera	6	

Tabla de Componentes

Nombre de la pieza: Mesa Auxiliar Mediana y Grande Tallada Referencia: ESC.

Oficio: Trabajo en madera Tecnica: Talla, torno y ensamble Materia Prima: Cedro achapo y Urapán

Especificaciones Técnicas:

Color: Gris	Capacidad de Producción / mes: 12 unidades	Dimensiones Generales				
Peso (gr.): 5 kg	Precio Unitario 160.000 / 180.000	Precio por Mayor	Largo:	Ancho:	Alto:	Diametro:
Artesano: Byron Silva	Telefono: 310 3261406		40 cm	40 cm	50 cm	
Grupo o Taller:	Departamento: Cundinamarca	Municipio: Bogotá	45 cm			
Certificado Hecho a mano: <input type="checkbox"/> Si <input checked="" type="checkbox"/> No	Centro Poblado:	<input type="checkbox"/> Resguardo Caserío	<input type="checkbox"/> Localidad Vereda	<input type="checkbox"/> N/A Corregimiento		

Observaciones:	Responsible: Sara González Rojas	Dibujante: Sara González Rojas	<input type="checkbox"/> Referentes <input checked="" type="checkbox"/> Linea Muestra <input checked="" type="checkbox"/> Terminado <input type="checkbox"/> En Proceso
Aprobado por: Samuel López	Fecha: 1 / 11 / 18		

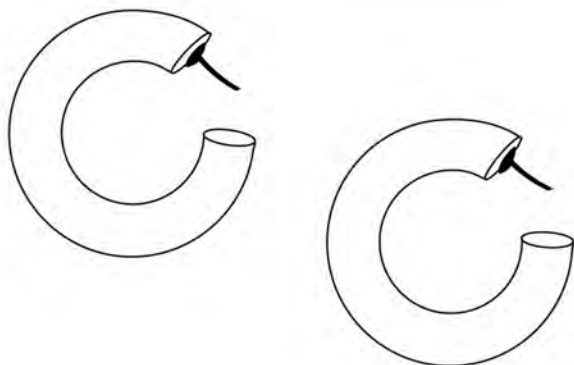

Diámetro 5 cm



No.	Pieza	Material	Cant	Porc%
	Candongas Madera	Madera	8	

Tabla de Componentes

Nombre de la pieza **Candongas Madera** Referencia: **ESC.**

Oficio: **Trabajo en Madera** Técnica: **Torno y Talla** Materia Prima: **Cedro marfil**

Especificaciones Técnicas:

Sellar la madera con aceite o cera vegetal, efecto mate.

Color: **Marfil** Capacidad de Producción / mes: **80 Unidades**

Peso (gr.): **Precio Unitario 30,000 Precio por Mayor** Dimensiones Generales

Artesano: **Cenaída Piza** Teléfono: **311 5589378** Largo: Ancho: Alto: Diámetro: **5 cm**

Grupo o Taller: Departamento: **Cundinamarca** Municipio: **Bogotá**

Certificado Hecho a mano: Si No Centro Poblado: Resguardo Casero Localidad Vereda N/A Corregimiento

Observaciones:

Responsable: **Sara González Rojas** Dibujante: **Sara González Rojas**

Aprobado por: **Juanita Gil / Jennibeth Iguaran** Fecha: **1 / 11 / 18** Referentes Línea Muestra Terminado En Proceso

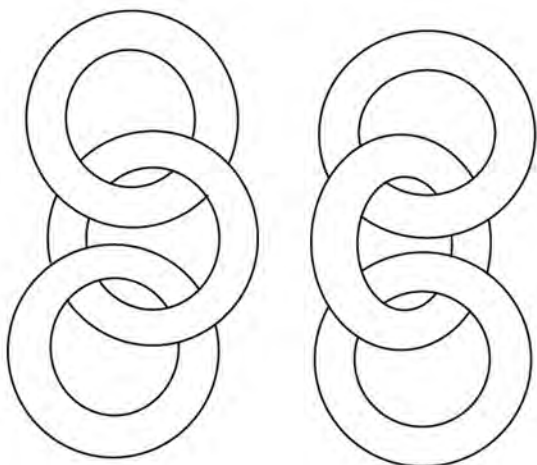

Diametro 4 cm



No.	Pieza	Material	Cant	Porc%
	Aretes Eslabones	Madera	8	

Tabla de Componentes

Nombre de la pieza: Aretes Eslabones Madera		Referencia: ESC.	
Oficio: Trabajo en Madera		Tecnica: Torno y Talla	
Materia Prima: Granadillo			
Especificaciones Técnicas: Sellar la madera con coeite o cera vegetal, efecto mate.			
Color: Granadillo natural	Capacidad de Producción / mes: 60 Unidades		Dimensiones Generales
Peso (gr.):	Precio Unitario: 50,000	Precio por Mayor:	Largo: 8 cm
Artesano: Cenaida Piza	Telefono: 311 5589378		Ancho:
Grupo o Taller:	Departamento: Cundinamarca	Municipio: Bogotá	Alto:
Certificado Hecho a mano: <input type="checkbox"/> Si <input checked="" type="checkbox"/> No	Centro Poblado:	<input type="checkbox"/> Resguardo Caserio	<input type="checkbox"/> Localidad Vereda
Observaciones:		<input type="checkbox"/> N/A Correcimiento	
Responsable: Sara González Rojas	Dibujante: Sara González Rojas		Terminado <input type="checkbox"/>
Aprobado por: Juanita Gil / Jennibeth Iguaran	Fecha: 1 / 11 / 18	<input type="checkbox"/> Referentes <input checked="" type="checkbox"/> Linea	En Proceso <input type="checkbox"/>

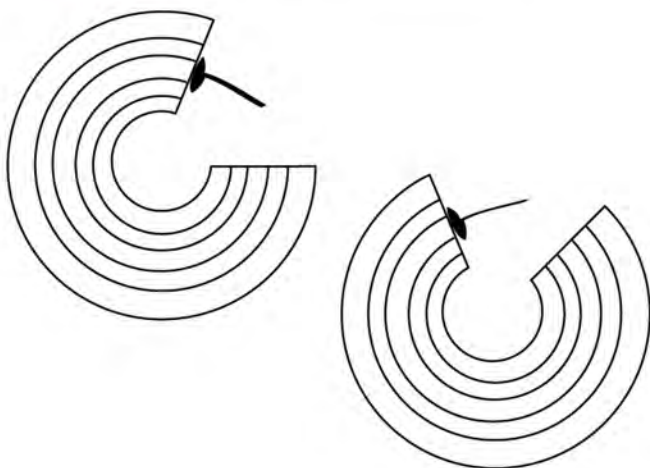

Díametro 5.5 cm



No.	Pieza	Material	Cant	Porc%
	Candongas Tallada	Madera	6	

Tabla de Componentes

Nombre de la pieza Candongas Talladas Madera

Referencia:

ESC.

Oficio: Trabajo en Madera

Técnica: Torno y Talla

Materia Prima: Cedro nogal y marfil

Especificaciones Técnicas:

Sellar la madera con aceite o cera vegetal, efecto mate.

Color: Nogal y marfil	Capacidad de Producción / mes: 80 Unidades	Dimensiones Generales				
Peso (gr.):	Precio Unitario 30,000	Precio por Mayor	Largo:	Ancho:	Alto:	Díametro: 5.5 cm
Artesano: Cenaida Piza	Teléfono: 311 5589378					
Grupo o Taller:	Departamento: Cundinamarca	Municipio: Bogotá				
Certificado Hecho a mano: <input type="checkbox"/> Si <input checked="" type="checkbox"/> No	Centro Poblado:	<input type="checkbox"/> Resguardo Casero	<input type="checkbox"/> Localidad Vereda	<input type="checkbox"/> N/A Corregimiento		
Observaciones:						Terminado <input type="checkbox"/> En Proceso <input type="checkbox"/>
Responsable: Sara González Rojas	Dibujante: Sara González Rojas					
Aprobado por: Juanita Gil / Jennibeth Iguaran	Fecha: 1 / 11 / 18	<input type="checkbox"/> Referentes	<input checked="" type="checkbox"/> Línea	Muestra <input checked="" type="checkbox"/> <input type="checkbox"/>		

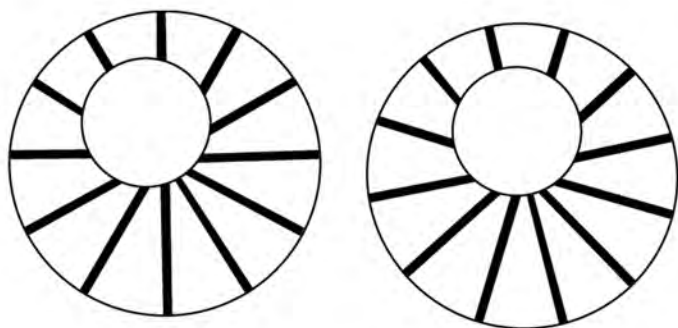

Diametro 5.5 cm



No.	Pieza	Material	Cant	Porc%
	Aretes Incrustaciones en Madera	Madera	6	
Tabla de Componentes				

Nombre de la pieza: Aretes Incrustaciones Madera		Referencia: ESC.	
Oficio: Trabajo en Madera		Tecnica: Torno y Talla	
Materia Prima: Cedro nogal y marfil			
Especificaciones Técnicas: Sellar la madera con cœite o cera vegetal, efecto mate.			
Color: Nogal y marfil	Capacidad de Producción / mes: 80 Unidades		Dimensiones Generales
Peso (gr.):	Precio Unitario: 30,000	Precio por Mayor:	Largo: Ancho: Alto: Diametro: 5.5 cm
Artesano: Cenaida Piza	Telefono: 311 5589378		
Grupo o Taller:	Departamento: Cundinamarca	Municipio: Bogotá	
Certificado Hecho a mano: <input type="checkbox"/> Si <input checked="" type="checkbox"/> No	Centro Poblado:	<input type="checkbox"/> Resguardo Caserio	<input type="checkbox"/> Localidad Vereda <input type="checkbox"/> N/A Corregimiento
Observaciones:			
Responsable: Sara González Rojas	Dibujante: Sara González Rojas		
Aprobado por: Juanita Gil / Jennibeth Iguaran	Fecha: 1 / 11 / 18	<input type="checkbox"/> Referentes <input checked="" type="checkbox"/> Línea	Muestra <input checked="" type="checkbox"/> Terminado <input type="checkbox"/> En Proceso

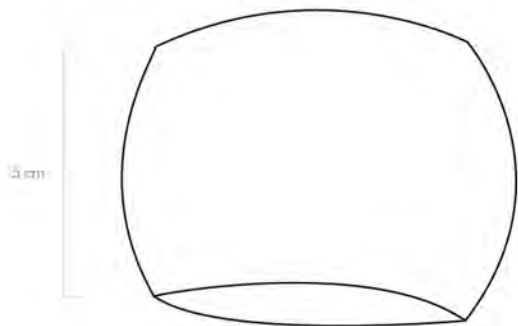

Diametro 6.5 cm



No.	Pieza	Material	Cant	Porc%
	Brazalete Ancho	Madera	6	

Tabla de Componentes

Nombre de la pieza **Brazalete Ancho Madera** Referencia: **ESC.**

Oficio: **Trabajo en Madera** Tecnica: **Torno y Talla** Materia Prima: **Cedro nogal y marfil**

Especificaciones Técnicas:

Sellar la madera con coeite o cera vegetal, efecto mate.

Color: **Nogal y marfil** Capacidad de Producción / mes: **100 Unidades** Dimensiones Generales

Peso (gr.): **Precio Unitario 40,000** Precio por Mayor **Largo:** **Ancho:** **Alto:** **Diametro:**

Artesano: **Cenaída Piza** Telefono: **311 5589378** **5 cm** **6.5 cm**

Grupo o Taller: **Departamento: Cundinamarca** Municipio: **Bogotá**

Certificado Hecho a mano: Si No Centro Poblado: Resguardo Caserio Localidad Vereda N/A Corregimiento

Observaciones:

Responsable: **Sara González Rojas** Dibujante: **Sara González Rojas**

Aprobado por: **Juanita Gil / Jennibeth Iguaran** Fecha: **1 / 11 / 18** Referentes Linea Muestra

Terminado
En Proceso

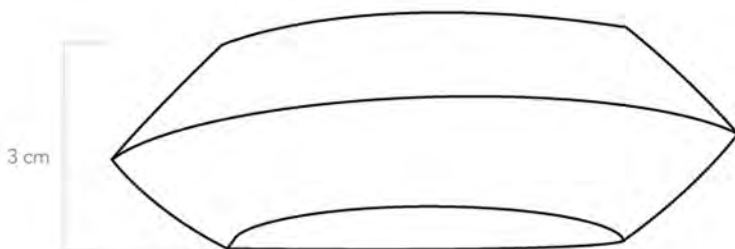

Diametro 6.5 cm



No.	Pieza	Material	Cant	Porc%
	Brazalete Cónico	Madera	8	

Tabla de Componentes

Nombre de la pieza **Brazalete Cónico Madera** Referencia: **ESC.**

Oficio: **Trabajo en Madera** Tecnica: **Torno y Talla** Materia Prima: **Cedro nogal y marfil / Granadillo**

Especificaciones Técnicas:

Sellar la madera con coeite o cera vegetal, efecto mate.

Color: **Nogal y marfil** Capacidad de Producción / mes: **100 Unidades**

Peso (gr.): **Precio Unitario 40,000** Precio por Mayor **Dimensiones Generales**

Artesano: **Cenaida Piza** Telefono: **311 5589378** Largo: **Ancho: 3 cm** Alto: **Diametro: 6.5 cm**

Grupo o Taller: **Departamento: Cundinamarca** Municipio: **Bogotá**

Certificado Hecho a mano: Si No Centro Poblado: Resguardo Caserio Localidad Vereda N/A Corregimiento

Observaciones:

Responsable: **Sara González Rojas** Dibujante: **Sara González Rojas**

Aprobado por: **Juanita Gil / Jennibeth Iguaran** Fecha: **1 / 11 / 18** Referentes Linea Muestra Terminado En Proceso

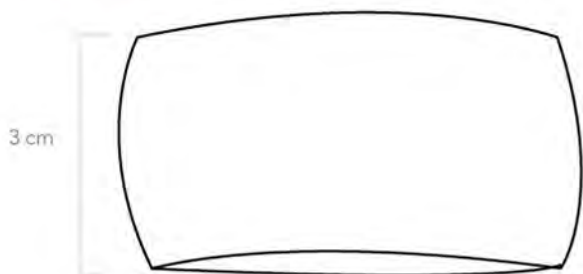

Díametro 6,5 cm



No.	Pieza	Material	Cant	Porc%
	Brazalete Redondo Mediano	Madera	6	
Tabla de Componentes				

Nombre de la pieza **Brazalete Redondo Mediano Madera** Referencia: **ESC.**

Oficio: **Trabajo en Madera** Técnica: **Torno y Talla** Materia Prima: **Cedro nogal y marfil / Granadillo**

Especificaciones Técnicas:
Sellar la madera con coeite o cera vegetal, efecto mate.

Color: Nogal y marfil	Capacidad de Producción / mes: 100 Unidades	Dimensiones Generales			
Peso (gr.):	Precio Unitario: 30,000	Precio por Mayor	Largo:	Ancho: 3 cm	Alto:
Artesano: Cenaida Piza	Telefono: 311 5589378				Díametro: 6.5 cm

Grupo o Taller: Departamento: **Cundinamarca** Municipio: **Bogotá**

Certificado Hecho a mano: Si No Centro Poblado: Resguardo Caserio Localidad Vereda N/A Corregimiento

Observaciones:

Responsable: **Sara González Rojas** Dibujante: **Sara González Rojas**

Aprobado por: **Juanita Gil / Jennibeth Iguaran** Fecha: **1 / 11 / 18** Referentes Línea Muestra Terminado En Proceso

1.5 cm

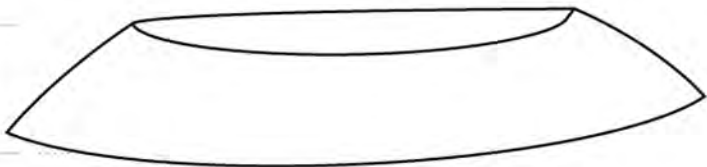

Diametro 6.5 cm



No.	Pieza	Material	Cant	Porc%
	Brazalete Medio Cónico	Madera	8	
Tabla de Componentes				

Nombre de la pieza **Brazalete Medio Cónico Madera** Referencia: **ESC.**

Oficio: **Trabajo en Madera** Técnica: **Torno y Talla** Materia Prima: **Cedro nogal y marfil / Granadillo**

Especificaciones Técnicas:
Sellar la madera con coeite o cera vegetal, efecto mate.

Color: Nogal y marfil	Capacidad de Producción / mes: 100 Unidades	Dimensiones Generales			
Peso (gr.):	Precio Unitario: 30,000	Precio por Mayor:	Largo:	Ancho: 1.5 cm	Alto:
Artesano: Cenaida Piza	Telefono: 311 5589378				Diametro: 6.5 cm

Grupo o Taller: Departamento: **Cundinamarca** Municipio: **Bogotá**

Certificado Hecho a mano: Si No Centro Poblado: Resguardo Casero Localidad Vereda N/A Corregimiento

Observaciones:

Responsable: **Sara González Rojas** Dibujante: **Sara González Rojas**

Aprobado por: **Juanita Gil / Jennibeth Iguaran** Fecha: **1 / 11 / 18** Referentes Línea Muestra Terminado En Proceso

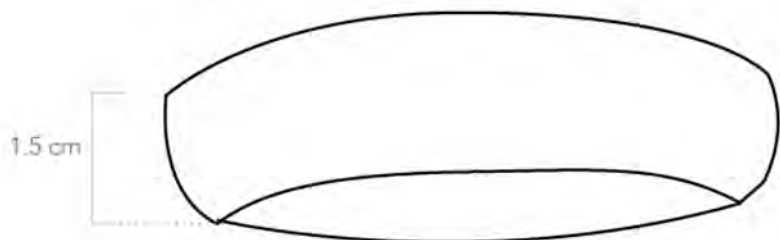

Diametro 6.5 cm



No.	Pieza	Material	Cant	Porc%
	Brazalete Plano	Madera	6	

Tabla de Componentes

Nombre de la pieza **Brazalete Plano Madera** Referencia: **ESC.**

Oficio: **Trabajo en Madera** Tecnica: **Torno y Talla** Materia Prima: **Cedro nogal y marfil / Granadillo**

Especificaciones Técnicas:
Sellar la madera con coeite o cera vegetal, efecto mate.

Color: Nogal y marfil	Capacidad de Producción / mes: 100 Unidades	Dimensiones Generales			
Peso (gr.):	Precio Unitario: 20,000	Precio por Mayor	Largo:	Ancho: 1.5 cm	Alto:
Artesano: Cenaída Piza	Telefono: 311 5589378				Diametro: 6.5 cm
Grupo o Taller:	Departamento: Cundinamarca	Municipio: Bogotá			
Certificado Hecho a mano: <input type="checkbox"/> Si <input checked="" type="checkbox"/> No	Centro Poblado:	<input type="checkbox"/> Resguardo Caserio	<input type="checkbox"/> Localidad Vereda	<input type="checkbox"/> N/A Corregimiento	

Observaciones:	Responsable: Sara González Rojas	Dibujante: Sara González Rojas	Terminado <input type="checkbox"/> En Proceso <input type="checkbox"/>
Aprobado por: Juanita Gil / Jennibeth Iguaran	Fecha: 1 / 11 / 18	<input type="checkbox"/> Referentes <input checked="" type="checkbox"/> Línea	



Diametro 6.5 cm



No.	Pieza	Material	Cant	Porc%
	Brazalete Plano Angosto	Madera	6	
Tabla de Componentes				

Nombre de la pieza **Brazalete Plano Angosto Madera** Referencia: **ESC.**

Oficio: **Trabajo en Madera** Tecnica: **Torno y Talla** Materia Prima: **Cedro nogal y marfil / Granadillo**

Especificaciones Técnicas:

Sellar la madera con coeite o cera vegetal, efecto mate.

Color: **Nogal y marfil** Capacidad de Producción / mes: **100 Unidades** Dimensiones Generales

Peso (gr.): **Precio Unitario 20,000** Precio por Mayor **Largo:** **Ancho:** **Alto:** **Diametro:**

Artesano: **Cenaida Piza** Telefono: **311 5589378** **1.2 cm** **6.5 cm**

Grupo o Taller: **Departamento: Cundinamarca** Municipio: **Bogotá**

Certificado Hecho a mano: Si No Centro Poblado: Resguardo Caserio Localidad Vereda N/A Corregimiento

Observaciones:

Responsable: **Sara González Rojas** Dibujante: **Sara González Rojas**

Aprobado por: **Juanita Gil / Jennibeth Iguaran** Fecha: **1 / 11 / 18** Referentes Linea Muestra Terminado En Proceso



No.	Pieza	Material	Cant	Porc%
	Cojin con borlas	Algodón	10	

Tabla de Componentes

Nombre de la pieza Cojin en telar con borlas **Referencia:** ESC.

Oficio: Tejeduría **Tecnica:** Telar horizontal **Materia Prima:** Algodón

Especificaciones Técnicas:
 Patron zig zag por una lado y patron rombos por el otro. Borlas en las esquina, 2 color crudo y 2 color acento.

Color: Vinotinto negro y gris	Capacidad de Producción / mes: 100 Unidades	Dimensiones Generales			
Peso (gr.):	Precio Unitario: 64,617	Precio por Mayor	Largo:	Ancho: 50 cm	Alto: 50 cm
Artesano: Crisanto Caicedo	Telefono: 320 2190797		Diametro:		
Grupo o Taller:	Departamento: Cundinamarca	Municipio: Bogotá			
Certificado Hecho a mano: <input type="checkbox"/> Si <input checked="" type="checkbox"/> No	Centro Poblado:	<input type="checkbox"/> Resguardo Casero	<input type="checkbox"/> Localidad Vereda	<input type="checkbox"/> N/A Corregimiento	

Observaciones:

Responsable: Sara González Rojas	Dibujante: Sara González Rojas	Terminado <input type="checkbox"/> En Proceso <input type="checkbox"/>
Aprobado por: Samuel López	Fecha: 1 / 11 / 18	

Muestra Referentes Linea



80 CM

200 CM



No.	Pieza	Material	Cant	Porc%
	Manta doble Patron	Algodón	8	

Tabla de Componentes

Nombre de la pieza **Manta Doble Patron Mediana y Grande** Referencia: **ESC.**

Oficio: **Tejeduría** Tecnica: **Telar horizontal** Materia Prima: **Algodón**

Especificaciones Técnicas:

Patron zig zag y patron rombos a la mitad de la pieza. Flecos 5 cm.

Color: Vinotinto negro y gris		Capacidad de Producción / mes: 100 Unidades		Dimensiones Generales			
Peso (gr.):	Precio Unitario 63,070 / 91,630	Precio por Mayor		Largo:	Ancho:	Alto:	Diametro:
Artesano: Crisanto Caicedo		Telefono: 310 4787748		80 cm	200 cm	210 cm	
Grupo o Taller:		Departamento: Cundinamarca		Municipio: Bogotá			
Certificado Hecho a mano: <input type="checkbox"/> Si <input checked="" type="checkbox"/> No		Centro Poblado:		<input type="checkbox"/> Resguardo Caserio	<input type="checkbox"/> Localidad Vereda	<input type="checkbox"/> N/A Corregimiento	

Observaciones:				Terminado <input type="checkbox"/> En Proceso <input type="checkbox"/>	
Responsable: Sara González Rojas		Dibujante: Sara González Rojas			
Aprobado por: Samuel López		Fecha: 1 / 11 / 18		Referentes <input type="checkbox"/> Linea <input checked="" type="checkbox"/> Muestra <input checked="" type="checkbox"/> <input type="checkbox"/>	



No.	Pieza	Material	Cant	Porc%
	Saco Bicolor	Lana	1	

Tabla de Componentes

Nombre de la pieza Saco Bicolor		Referencia: ESC.	
Oficio: Tejeduría		Tecnica: Dos Agujas	
Especificaciones Técnicas:		Materia Prima: Lana Natural	
Color: Natural y Negro	Capacidad de Producción / mes: 12 Unidades	Dimensiones Generales	
Peso (gr.): 180 gm	Precio Unitario 86,000	Precio por Mayor	Largo: 60 cm
Artesano: Gloria de la Cruz		Telefono: 313 3577811	Ancho:
Grupo o Taller:	Departamento: Cundinamarca	Municipio: Bogotá	Alto:
Certificado Hecho a mano: <input type="checkbox"/> Si <input checked="" type="checkbox"/> No	Centro Poblado:	<input type="checkbox"/> Resguardo Caserio	Localidad <input type="checkbox"/> Vereda
Observaciones:		<input type="checkbox"/> N/A Correcimiento	
Responsable: Sara González Rojas	Dibujante: Sara González Rojas		Terminado <input type="checkbox"/>
Aprobado por: Juanita Gil / Jennibeth Iguaran	Fecha: 1 / 11 / 18	<input type="checkbox"/> Referentes <input checked="" type="checkbox"/> Línea	En Proceso <input type="checkbox"/>



No.	Pieza	Material	Cant	Porc%
	Chaqueta Millare	Lana	2	

Tabla de Componentes

Nombre de la pieza: Chaqueta Millare Referencia: ESC.

Oficio: Tejeduría Técnica: Dos Agujas Materia Prima: Lana Natural

Especificaciones Técnicas:

Color: Natural	Capacidad de Producción / mes: 12 Unidades	Dimensiones Generales				
Peso (gr.): 180 gm	Precio Unitario 95,000	Precio por Mayor	Largo: 56 cm	Ancho:	Alto:	Diametro:
Artesano: Gloria de la Cruz		Telefono: 313 3577811				
Grupo o Taller:	Departamento: Cundinamarca	Municipio: Bogotá				
Certificado Hecho a mano: <input type="checkbox"/> Si <input checked="" type="checkbox"/> No	Centro Poblado:	<input type="checkbox"/> Resguardo Caserio	<input type="checkbox"/> Localidad Vereda	<input type="checkbox"/> N/A Corregimiento		

Observaciones:	Responsible: Sara González Rojas	Dibujante: Sara González Rojas	Terminado <input type="checkbox"/> En Proceso <input type="checkbox"/>
Aprobado por: Juanita Gil / Jennibeth Iguaran	Fecha: 1 / 11 / 18	<input type="checkbox"/> Referentes <input checked="" type="checkbox"/> Línea	



170 cm



No.	Pieza	Material	Cant	Porc%
	Capa Telar	Lana	4	

Tabla de Componentes

Nombre de la pieza Capa Telar

Referencia:

ESC.

Oficio: Tejeduría

Tecnica: Telar Horizontal

Materia Prima: Lana Natural

Especificaciones Técnicas:

Color: Azul indigo, Uva y Guayaba	Capacidad de Producción / mes: 15 Unidades	Dimensiones Generales			
Peso (gr.): 740 gm	Precio Unitario 260,000	Precio por Mayor	Largo: 170 cm	Ancho: 110 cm	Alto: Diámetro:
Artesano: Gloria Torres	Telefono: 312 5213409				
Grupo o Taller: Estelarte	Departamento: Cundinamarca	Municipio: Bogotá			
Certificado Hecho a mano: <input type="checkbox"/> Si <input checked="" type="checkbox"/> No	Centro Poblado:	<input type="checkbox"/> Resguardo Caserio	<input type="checkbox"/> Localidad Vereda	<input type="checkbox"/> N/A Corregimiento	

Observaciones:

Responsable: Sara González Rojas

Dibujante: Sara González Rojas

Aprobado por: Juanita Gil / Jennibeth Iguaran

Fecha: 1 / 11 / 18

Referentes

Línea

Muestra Terminado En Proceso



170 cm



No.	Pieza	Material	Cant	Porc%
	Capa Faja Telar	Lana y Acrílico	3	

Tabla de Componentes

Nombre de la pieza: Capa Faja Telar		Referencia: ESC.	
Oficio: Tejeduría		Tecnica: Telar Horizontal	
Materia Prima: Hilo Acrílico y Lana Natural			
Especificaciones Técnicas: Faja en el mismo material de 210 x 5 cm			
Color: Negro, Petroleo y Vinotinto	Capacidad de Producción / mes: 15 Unidades		Dimensiones Generales
Peso (gr.): 560 gm	Precio Unitario: 205,000	Precio por Mayor	Largo: 170 cm
Artesano: Gloria Torres	Telefono: 312 5213409		Ancho: 110 cm
Grupo o Taller: Estelarte	Departamento: Cundinamarca	Municipio: Bogotá	
Certificado Hecho a mano: <input type="checkbox"/> Si <input checked="" type="checkbox"/> No	Centro Poblado:	<input type="checkbox"/> Resguardo Casero	<input type="checkbox"/> Localidad Vereda <input type="checkbox"/> N/A Corregimiento
Observaciones:			Terminado <input type="checkbox"/> En Proceso <input type="checkbox"/>
Responsable: Sara González Rojas		Dibujante: Sara González Rojas	
Aprobado por: Juanita Gil / Jennibeth Iguaran		Fecha: 1 / 11 / 18	<input type="checkbox"/> Referentes <input checked="" type="checkbox"/> Línea Muestra <input checked="" type="checkbox"/> <input type="checkbox"/>

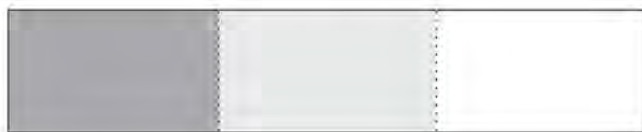
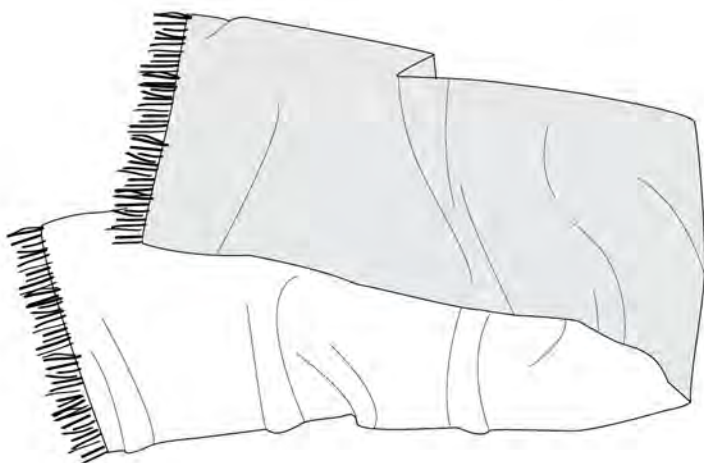

No.	Pieza	Material	Cant	Porc%
	Bufanda Bicolor	Lana y Acrilico	4	

Tabla de Componentes

Nombre de la pieza: Bufanda Bicolor Telar Referencia: ESC.

Oficio: Tejeduría Técnica: Telar Horizontal Materia Prima: Hilo Acrilico y Lana Natural

Especificaciones Técnicas:

Cambios de color y sarga a la mitad y tercera parte.

Color: Crudo, Petroleo, Vinotinto, Beige y Camel Capacidad de Producción / mes: 20 Unidades Dimensiones Generales

Peso (gr.): 205 gm Precio Unitario 100,000 Precio por Mayor Largo: 210 cm Ancho: 60 cm Alto: Diámetro:

Artesano: Gloria Torres Telefono: 312 5213409

Grupo o Taller: Estelarte Departamento: Cundinamarca Municipio: Bogotá

Certificado Hecho a mano: Si No Centro Poblado: Resguardo Caserio Localidad Vereda N/A Corregimiento

Observaciones:

Responsable: Sara González Rojas Dibujante: Sara González Rojas

Aprobado por: Juanita Gil / Jennibeth Iguaran Fecha: 1 / 11 / 18 Referentes Línea Muestra

Terminado
En Proceso

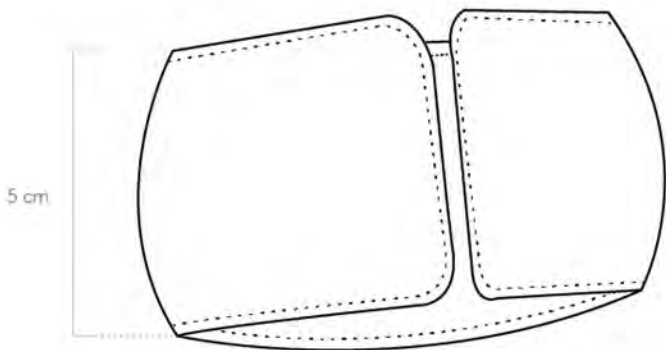

Diametro 6 cm



No.	Pieza	Material	Cant	Porc%
	Pulsera Cuero Ancha	Cuero	5	

Tabla de Componentes

Nombre de la pieza: Pulsera Cuero Ancha **Referencia:** ESC.

Oficio: Trabajo en Cuero **Tecnica:** Proforma y Costura Manual **Materia Prima:** Tala Natural

Especificaciones Técnicas:
 Hilo encerado para costuras tono a tono con el cuero.

Color: Natural y Tabaco	Capacidad de Producción / mes: 45 Unidades	Dimensiones Generales			
Peso (gr.):	Precio Unitario: 42,000	Precio por Mayor:	Largo:	Ancho: 5 cm	Alto:
Artesano: Luz Edith Manzano	Telefono: 319 6078108				Diametro: 6 cm
Grupo o Taller:	Departamento: Cundinamarca	Municipio: Bogotá			
Certificado Hecho a mano: <input type="checkbox"/> Si <input checked="" type="checkbox"/> No	Centro Poblado:	<input type="checkbox"/> Resguardo Caserio	<input type="checkbox"/> Localidad Vereda	<input type="checkbox"/> N/A Corregimiento	

Observaciones:	Responsible: Sara González Rojas	Dibujante: Sara González Rojas	Terminado <input type="checkbox"/> En Proceso <input type="checkbox"/>
	Aprobado por: Juanita Gil / Jennibeth Iguaran	Fecha: 1 / 11 / 18	

Referentes Linea

Muestra

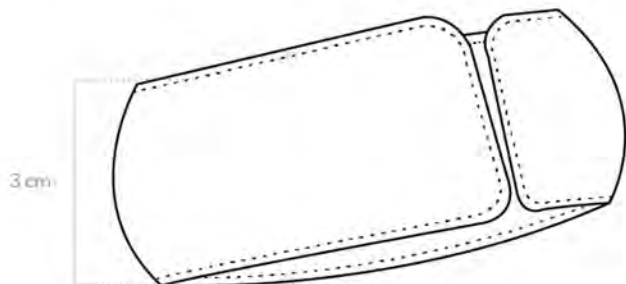

Diametro 6 cm



No.	Pieza	Material	Cant	Porc%
	Pulsera Cuero Mediana	Cuero	8	

Tabla de Componentes

Nombre de la pieza Pulsera Cuero Mediana **Referencia:** ESC.

Oficio: Trabajo en Cuero **Tecnica:** Proforma y Costura Manual **Materia Prima:** Tala Natural

Especificaciones Técnicas:

Hilo encerado para costuras tono a tono con el cuero.

Color: Natural y Tabaco	Capacidad de Producción / mes: 45 Unidades	Dimensiones Generales			
Peso (gr.):	Precio Unitario: 38,000	Precio por Mayor:	Largo:	Ancho: 3 cm	Alto:
Artesano: Luz Edith Manzano	Telefono: 319 6078108				Diametro: 6 cm
Grupo o Taller:	Departamento: Cundinamarca	Municipio: Bogotá			
Certificado Hecho a mano: <input type="checkbox"/> Si <input checked="" type="checkbox"/> No	Centro Poblado:	<input type="checkbox"/> Resguardo Caserio	<input type="checkbox"/> Localidad Vereda	<input type="checkbox"/> N/A Corregimiento	

Observaciones:

Responsable: Sara González Rojas **Dibujante:** Sara González Rojas

Aprobado por: Juanita Gil / Jennibeth Iguaran **Fecha:** 1 / 11 / 18

Referentes Línea **Muestra** Terminado En Proceso

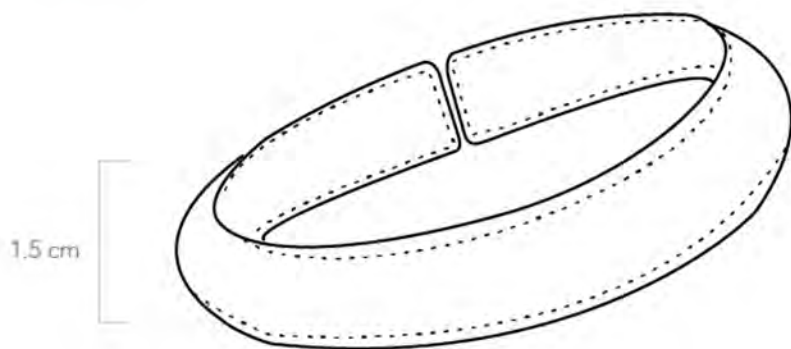

Diametro 6 cm



No.	Pieza	Material	Cant	Porc%
	Pulsera Cuero Pequeña	Cuero	8	

Tabla de Componentes

Nombre de la pieza Pulsera Cuero Pequeña		Referencia: ESC.	
Oficio: Trabajo en Cuero	Tecnica: Proforma y Costura Manual	Materia Prima: Tala Natural	
Especificaciones Técnicas: Hilo encerado para costuras tono a tono con el cuero.			
Color: Natural y Tabaco	Capacidad de Producción / mes: 45 Unidades	Dimensiones Generales	
Peso (gr.):	Precio Unitario 35,000	Precio por Mayor	Largo: Ancho: Alto: Diametro: 1.5 cm 6 cm
Artesano: Luz Edith Manzano	Telefono: 319 6078108		
Grupo o Taller:	Departamento: Cundinamarca	Municipio: Bogotá	
Certificado Hecho a mano: <input type="checkbox"/> Si <input checked="" type="checkbox"/> No	Centro Poblado:	<input type="checkbox"/> Resguardo Caserio	<input type="checkbox"/> Localidad Vereda <input type="checkbox"/> N/A Corregimiento
Observaciones:			Terminado En Proceso
Responsable: Sara González Rojas	Dibujante: Sara González Rojas		
Aprobado por: Juanita Gil / Jennibeth Iguaran	Fecha: 1 / 11 / 18	<input type="checkbox"/> Referentes <input checked="" type="checkbox"/> Línea	Muestra <input checked="" type="checkbox"/> <input type="checkbox"/>

TEXTURAS CERÁMICA

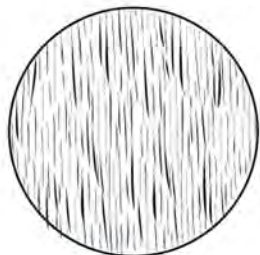

DIAMETRO 45 CM

DIAMETRO 40 CM

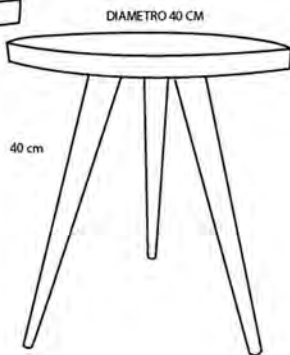
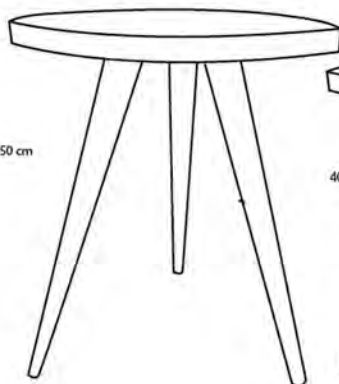

No.	Pieza	Material	Cant	Porc%
	Mesas Auxiliares Ceramica y madera	Ceramica y Madera	6	
Tabla de Componentes				

Nombre de la pieza: Mesa Auxiliar Mediana y Grande Ceramica y madera Referencia: ESC.
 Oficio: Trabajo en madera y ceramica Tecnica: Talla, torno y ensamble Materia Prima: Urapán y Ceramica

Especificaciones Técnicas:

Color: Natural y crudo	Capacidad de Producción / mes: 8 unidades	Dimensiones Generales				
Peso (gr.): 8 kg	Precio Unitario 190.000 / 220.000	Precio por Mayor	Largo:	Ancho:	Alto:	Diametro:
Artesano: Magma Ceramica - Maria Paula Giraldo		Telefono: 317 4288987	40 cm	40 cm	40 cm	
Grupo o Taller:		Departamento: Cundinamarca	45 cm	50 cm	50 cm	
Certificado Hecho a mano: <input type="checkbox"/> Si <input checked="" type="checkbox"/> No		Centro Poblado:	Municipio: Bogotá			
Observaciones:		<input type="checkbox"/> Resguardo Caserio <input type="checkbox"/> Localidad Vereda <input type="checkbox"/> N/A Corregimiento				
Responsable: Sara González Rojas	Dibujante: Sara González Rojas		Muestra <input checked="" type="checkbox"/> Terminado <input type="checkbox"/> En Proceso			
Aprobado por: Samuel López	Fecha: 1 / 11 / 18	<input type="checkbox"/> Referentes <input checked="" type="checkbox"/> Linea				

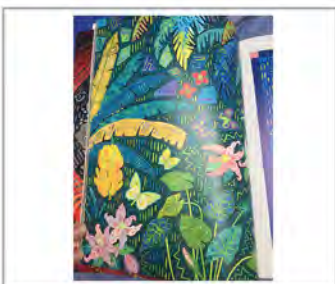

No.	Pieza	Material	Cant	Porc%
	Chaqueta Denim Tela sobre tela	Algodón	1	
Tabla de Componentes				

Nombre de la pieza: Chaqueta Denim Tela sobre tela		Referencia: ESC.	
Oficio: Tejeduría		Tecnica: Aplique de Tela sobre tela	
Especificaciones Técnicas:		Materia Prima: Algodón y mezclas denim	
Color: Indigo	Capacidad de Producción / mes: 20 Unidades	Dimensiones Generales	
Peso (gr.):	Precio Unitario 185,000	Precio por Mayor	
Artesano: Mónica Garzón	Telefono: 320 2593078	Largo: 100 cm	Ancho: 85 cm
Grupo o Taller:	Departamento: Cundinamarca	Municipio: Bogotá	Alto:
Certificado Hecho a mano: <input type="checkbox"/> Si <input checked="" type="checkbox"/> No	Centro Poblado:	<input type="checkbox"/> Resguardo Casero	<input type="checkbox"/> Localidad Vereda <input type="checkbox"/> N/A Corregimiento
Observaciones:			
Responsable: Sara González Rojas	Dibujante: Sara González Rojas		
Aprobado por: Juanita Gil / Jennibeth Iguaran	Fecha: 1 / 11 / 18	<input type="checkbox"/> Referentes <input checked="" type="checkbox"/> Línea	Muestra <input checked="" type="checkbox"/> Terminado <input type="checkbox"/> En Proceso



130 cm



No.	Piezas	Materiales	Cant	Porc%
	Chaqueta Denim Bordada	Algodón	2	
Tabla de Componentes				

Nombre de la pieza		Chaqueta Denim Bordada		Referencia:		ESC.	
Oficio:		Tejeduría		Técnica:		Bordado	
Materia Prima:		Algodón y mezclas denim					
Especificaciones Técnicas:							
Color: Indigo		Capacidad de Producción / mes:		20 Unidades		Dimensiones Generales	
Peso (gr.):		Precio Unitario		250,000		Precio por Mayor	
Artesano:		Mónica Garzón		Telefono:		320 2593078	
Grupo o Taller:		Departamento:		Cundinamarca		Municipio:	
Certificado Hecho a mano:		<input type="checkbox"/> Si <input checked="" type="checkbox"/> No		Centro Poblado:		<input type="checkbox"/> Resguardo Casero <input type="checkbox"/> Localidad Vereda <input type="checkbox"/> N/A Corregimiento	
Observaciones:							
Responsable: Sara González Rojas				Dibujante: Sara González Rojas			
Aprobado por: Juanita Gil / Jennibeth Iguaran				Fecha: 1 / 11 / 18		<input type="checkbox"/> Referentes <input checked="" type="checkbox"/> Línea	
						Terminado <input checked="" type="checkbox"/> En Proceso <input type="checkbox"/>	

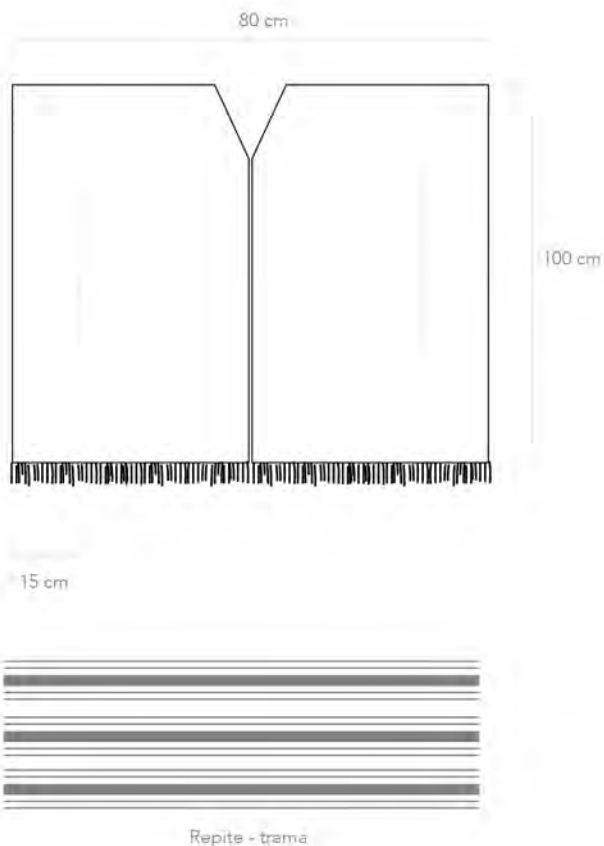

No.	Pieza	Material	Cant	Porc%
	Tunica	Algodón	10	

Tabla de Componentes

Nombre de la pieza Tunica Reinaldo **Referencia:** ESC.

Oficio: Tejeduría **Tecnica:** Telar Horizontal **Materia Prima:** Algodón

Especificaciones Técnicas:
 A 15 cm del orillo lleva una costura de 50 cm de largo. Aplique de cinta en algodón orillo cuello. Flecos de 5 cm.

Color: Natural con gama de moras, gama de taupes, y gama de oliva	Capacidad de Producción / mes: 35 Unidades	Dimensiones Generales			
Peso (gr.):	Precio Unitario 100,000	Precio por Mayor	Largo: 100 cm	Ancho: 80 cm	Alto:
Artesano: Reinaldo Niño	Telefono: 320 2190797		Diametro:		
Grupo o Taller:	Departamento: Cundinamarca	Municipio: Bogotá			
Certificado Hecho a mano: <input type="checkbox"/> Si <input checked="" type="checkbox"/> No	Centro Poblado:	<input type="checkbox"/> Resguardo Caserio	<input type="checkbox"/> Localidad Vereda	<input type="checkbox"/> N/A Corregimiento	

Observaciones:

Responsable: Sara González Rojas **Dibujante:** Sara González Rojas

Aprobado por: Juanita Gil / Jennibeth Iguaran **Fecha:** 1 / 11 / 18

Muestra Terminado En Proceso

Referentes Línea

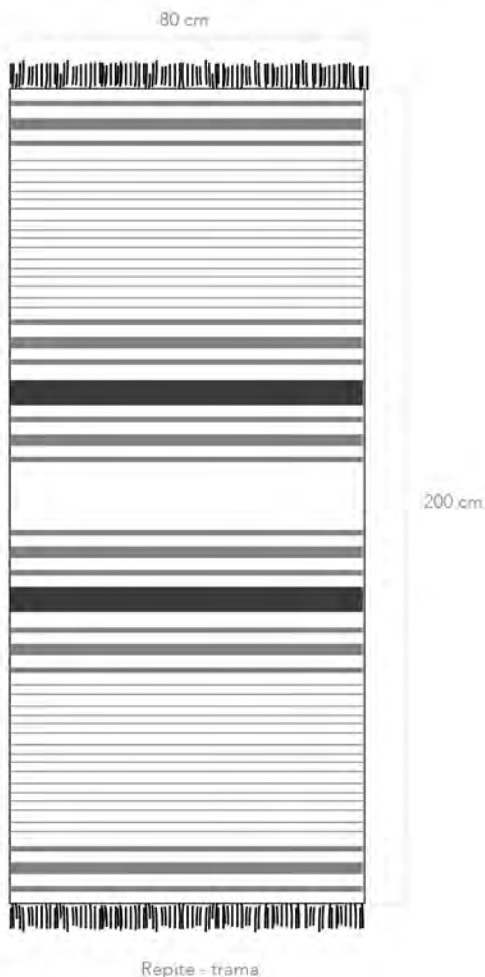

No.	Pieza	Material	Cant	Porc%
	Pareo	Algodón	5	

Tabla de Componentes

Nombre de la pieza Pareo Reinaldo		Referencia: ESC.	
Oficio: Tejeduría	Tecnica: Telar Horizontal	Materia Prima: Algodón	
Especificaciones Técnicas: Flecos de 5 cm. Trama según dibujo.			
Color: Natural con gama de moras, gama de taupes, y gama de oliva	Capacidad de Producción / mes: 35 Unidades	Dimensiones Generales	
Peso (gr.):	Precio Unitario 90,000	Precio por Mayor	
Artesano: Reinaldo Niño	Telefono: 320 2190797	Largo: 200 cm	Ancho: 80 cm
Grupo o Taller:	Departamento: Cundinamarca	Municipio: Bogotá	Alto: Diámetro:
Certificado Hecho a mano: <input type="checkbox"/> Si <input checked="" type="checkbox"/> No	Centro Poblado:	<input type="checkbox"/> Resguardo Caserio	<input type="checkbox"/> Localidad Vereda <input type="checkbox"/> N/A Corregimiento
Observaciones:			Terminado <input type="checkbox"/> En Proceso <input type="checkbox"/>
Responsable: Sara González Rojas	Dibujante: Sara González Rojas		
Aprobado por: Juanita Gil / Jennibeth Iguaran	Fecha: 1 / 11 / 18	<input type="checkbox"/> Referentes <input checked="" type="checkbox"/> Línea	Muestra <input checked="" type="checkbox"/> <input type="checkbox"/>

MANTEL

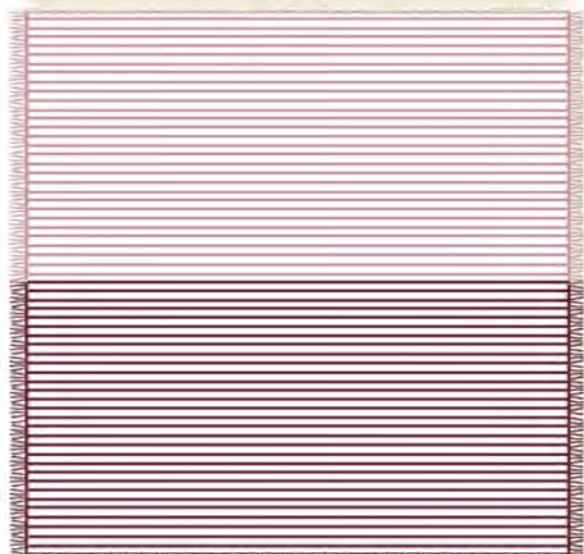

120 CM
160 CM

120 CM
160 CM



No.	Pieza	Material	Cant	Porc%
	Mantel Rayas	Algodón	6	

Tabla de Componentes

Nombre de la pieza Mantel Grande y Mediano Rayas		Referencia: ESC.	
Oficio: Tejeduría		Tecnica: Telar horizontal	
		Materia Prima: Algodón	
Especificaciones Técnicas:			
Bloque de color con cambio de tono al centro de la pieza. Flecos 1.5 cm			
Color: Vinotinto y rosado, Gama verdes, gama grises		Capacidad de Producción / mes: 100 Unidades	
Peso (gr.):		Precio Unitario 80,000 / 70,000	
Artesano: Reinaldo Niño		Telefono: 320 2190797	
Grupo o Taller: Manos Doradas		Departamento: Cundinamarca	
Certificado Hecho a mano: <input type="checkbox"/> Si <input checked="" type="checkbox"/> No		Municipio: Bogotá	
Observaciones:		<input type="checkbox"/> Resguardo Casero <input type="checkbox"/> Localidad Vereda <input type="checkbox"/> N/A Corregimiento	
Responsable: Sara González Rojas		Dibujante: Sara González Rojas	
Aprobado por: Samuel López		Fecha: 1 / 11 / 18	
		<input type="checkbox"/> Referentes <input checked="" type="checkbox"/> Línea	
		Muestra <input checked="" type="checkbox"/> Terminado <input type="checkbox"/> En Proceso	

MANTA

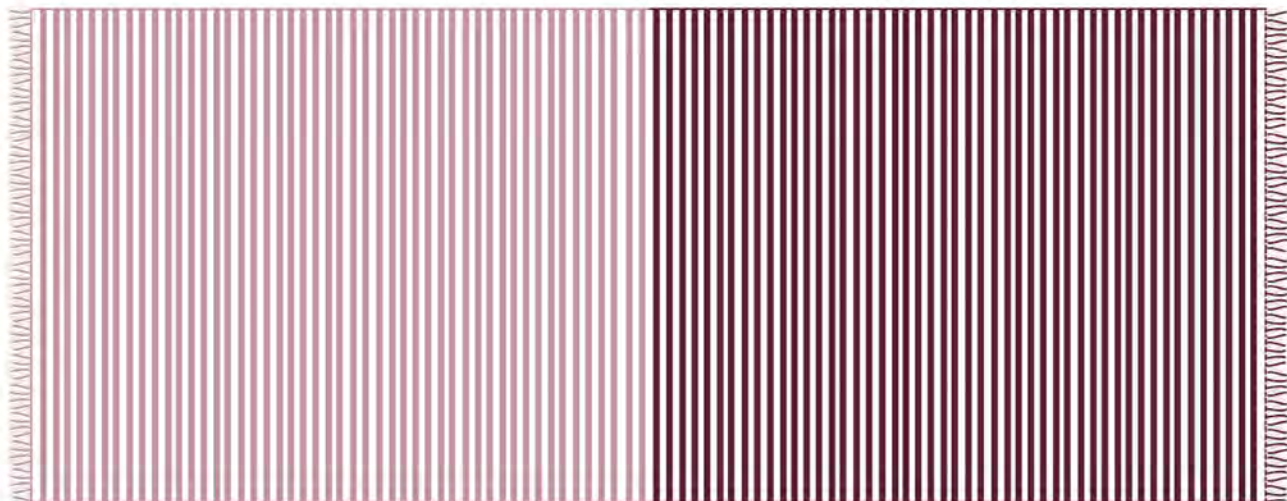

80 CM



No.	Pieza	Material	Cant	Porc%
	Mantal Rayas	Algodón	6	

Tabla de Componentes

Nombre de la pieza Manta Mediana Rayas **Referencia:** ESC.

Oficio: Tejeduría **Tecnica:** Telar horizontal **Materia Prima:** Algodón

Especificaciones Técnicas:

Bloque de color con cambio de tono al centro de la pieza. Flecos 1.5 cm

Color: Vinotinto y rosado, Gama verdes, gama grises	Capacidad de Producción / mes: 100 Unidades	Dimensiones Generales			
Peso (gr.):	Precio Unitario: 60,000	Precio por Mayor	Largo:	Ancho: 200 cm	Alto: 80 cm
Artesano: Reinaldo Niño	Telefono: 320 2190797				
Grupo o Taller: Manos Doradas	Departamento: Cundinamarca	Municipio: Bogotá			
Certificado Hecho a mano: <input type="checkbox"/> Si <input checked="" type="checkbox"/> No	Centro Poblado:	<input type="checkbox"/> Resguardo Caserio	<input type="checkbox"/> Localidad Vereda	<input type="checkbox"/> N/A Corregimiento	

Observaciones:

Responsable: Sara González Rojas **Dibujante:** Sara González Rojas

Aprobado por: Samuel López **Fecha:** 1 / 11 / 18 Referentes Línea **Muestra** Terminado En Proceso

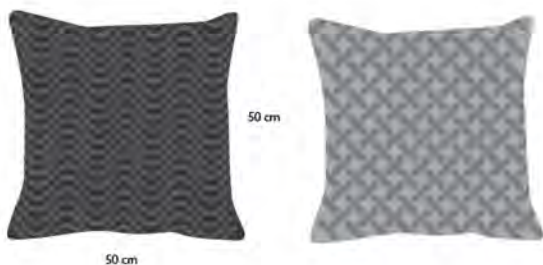

TIPOS DE FRUNCIDO

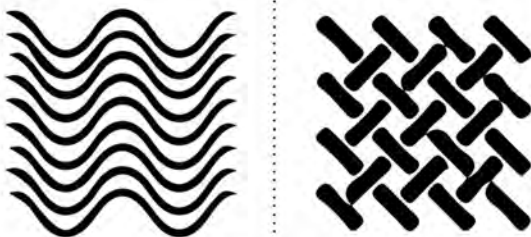

No.	Pieza	Material	Cant	Porc%
	Cojín Fruncido	Poliester - Viscosa	10	

Tabla de Componentes

Nombre de la pieza: Cojín Fruncido		Referencia: ESC.	
Oficio: Tejeduría		Tecnica: Fruncido capitoné	
Especificaciones Técnicas:		Materia Prima: Paño mezcla Poliester y viscosa	
Color: Gris	Capacidad de Producción / mes: 12 unidades	Dimensiones Generales	
Peso (gr.):	Precio Unitario: 115.000	Precio por Mayor	Largo: Ancho: Alto: Diámetro:
Artesano: Rita Del Carmen Fonseca	Telefono: 317 8034851	50 cm 50 cm	
Grupo o Taller:	Departamento: Cundinamarca	Municipio: Bogotá	
Certificado Hecho a mano: <input type="checkbox"/> Si <input checked="" type="checkbox"/> No	Centro Poblado:	<input type="checkbox"/> Resguardo Caserio	<input type="checkbox"/> Localidad Vereda <input type="checkbox"/> N/A Corregimiento
Observaciones:		Terminado En Proceso	
Responsable: Sara González Rojas	Dibujante: Sara González Rojas		
Aprobado por: Samuel López	Fecha: 1 / 11 / 18	<input type="checkbox"/> Referentes <input checked="" type="checkbox"/> Línea	Muestra <input checked="" type="checkbox"/> <input type="checkbox"/>

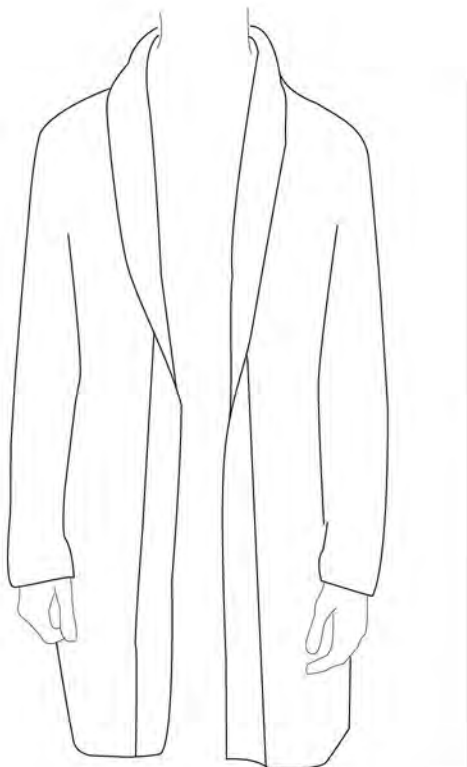

No.	Pieza	Material	Cant	Porc%
	Chaqueta Abierta	Lana	1	

Tabla de Componentes

Nombre de la pieza: Chaqueta Abierta Lana Referencia: ESC.

Oficio: Tejeduría Técnica: Dos Agujas Materia Prima: Lana Natural

Especificaciones Técnicas:

Color: Natural Capacidad de Producción / mes: 12 Unidades Dimensiones Generales

Peso (gr.): 260 gm Precio Unitario 120,000 Precio por Mayor Largo: 115 cm Ancho: Alto: Diámetro:

Artesano: Rosalbina León Teléfono: 313 8941823

Grupo o Taller: Departamento: Cundinamarca Municipio: Bogotá

Certificado Hecho a mano: Si No Centro Poblado: Resguardo Casero Localidad Vereda N/A Corregimiento

Observaciones:

Responsable: Sara González Rojas Dibujante: Sara González Rojas

Aprobado por: Juanita Gil / Jennibeth Iguaran Fecha: 1 / 11 / 18 Referentes Línea Muestra

Terminado
En Proceso

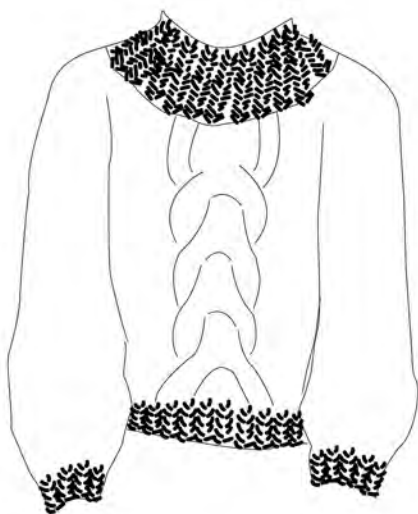

No.	Pieza	Material	Cant	Porc%
	Saco Trenzas Bicolor	Lana	2	
Tabla de Componentes				

Nombre de la pieza Saco Trenzas Bicolor

Referencia:

ESC.

Oficio: Tejeduría

Tecnica: Dos Agujas

Materia Prima: Lana Natural

Especificaciones Técnicas:

Color: Natural, crudo, beige y cocoa

Capacidad de Producción / mes: 12 Unidades

Dimensiones Generales

Peso (gr.): 210 gm

Precio Unitario 100,000

Precio por Mayor

Largo:

Ancho:

Alto:

Diametro:

Artesano: Rosalbina León

Telefono: 313 8941823

63 cm

Grupo o Taller:

Departamento: Cundinamarca

Municipio: Bogotá

Certificado Hecho a mano:

Si

No

Centro Poblado:

Resguardo Caserio

Localidad Vereda

N/A Corregimiento

Observaciones:

Responsable: Sara González Rojas

Dibujante: Sara González Rojas

Aprobado por: Juanita Gil / Jennibeth Iguaran

Fecha: 1 / 11 / 18

Referentes

Línea

Muestra Terminado En Proceso

BOCETO



No.	Pieza	Material	Cant	Porc%
	Saco Trenzas	Lana	1	

Tabla de Componentes

Nombre de la pieza **Saco Trenzas** Referencia: **ESC.**

Oficio: **Tejeduría** Tecnica: **Dos Agujas** Materia Prima: **Lana Natural**

Especificaciones Técnicas:

Color: Natural	Capacidad de Producción / mes: 12 Unidades	Dimensiones Generales				
Peso (gr.): 210 gm	Precio Unitario 100,000	Precio por Mayor	Largo: 55 cm	Ancho:	Alto:	Diametro:
Artesano: Rosalbina León	Telefono: 313 8941823					
Grupo o Taller:	Departamento: Cundinamarca	Municipio: Bogotá				
Certificado Hecho a mano: <input type="checkbox"/> Si <input checked="" type="checkbox"/> No	Centro Poblado:	<input type="checkbox"/> Resguardo Caserio	<input type="checkbox"/> Localidad Vereda	<input type="checkbox"/> N/A Corregimiento		

Observaciones:

Responsable: **Sara González Rojas** Dibujante: **Sara González Rojas**

Aprobado por: **Juanita Gil / Jennibeth Iguaran** Fecha: **1 / 11 / 18**

Referentes Linea **Muestra** Terminado En Proceso

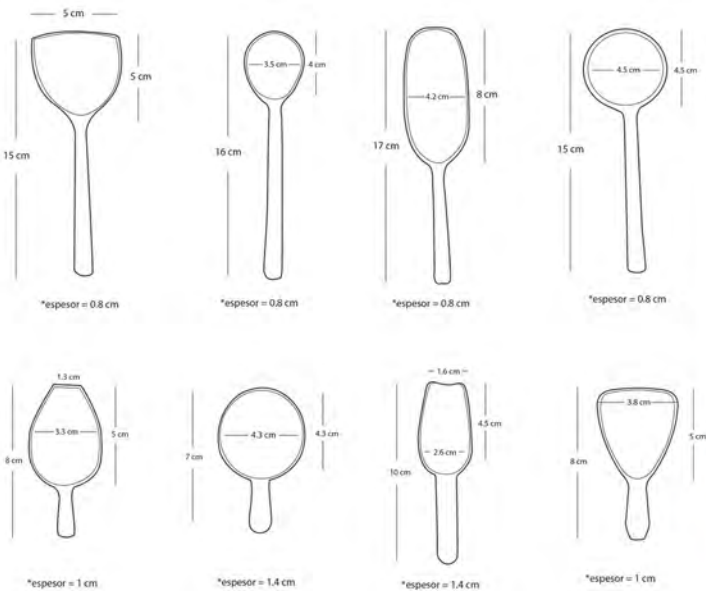

No.	Pieza	Material	Cant	Porc%
	Cucharas Auxiliares Madera	Madera	40	
Tabla de Componentes				

Nombre de la pieza: Cucharas Auxiliares medianas y pequeñas Talladas en Madera Referencia: ESC.

Oficio: Trabajo en Madera Tecnica: Talla Materia Prima: Teca

Especificaciones Técnicas:

Color: Natural y crudo Capacidad de Producción / mes: 120 unidades Dimensiones Generales

Peso (gr.): Precio Unitario 10,750 / 8,750 Precio por Mayor Largo: Ancho: Alto: Diametro:

Artesano: Sandra Guaimialama Telefono: 305 776 8441

Grupo o Taller: Departamento: Cundinamarca Municipio: Bogotá

Certificado Hecho a mano: Si No Centro Poblado: Resguardo Caserio Localidad Vereda N/A Corregimiento

Observaciones:

Responsable: Sara González Rojas Dibujante: Sara González Rojas

Aprobado por: Samuel López Fecha: 1 / 11 / 18 Referentes Linea Muestra

Terminado
En Proceso

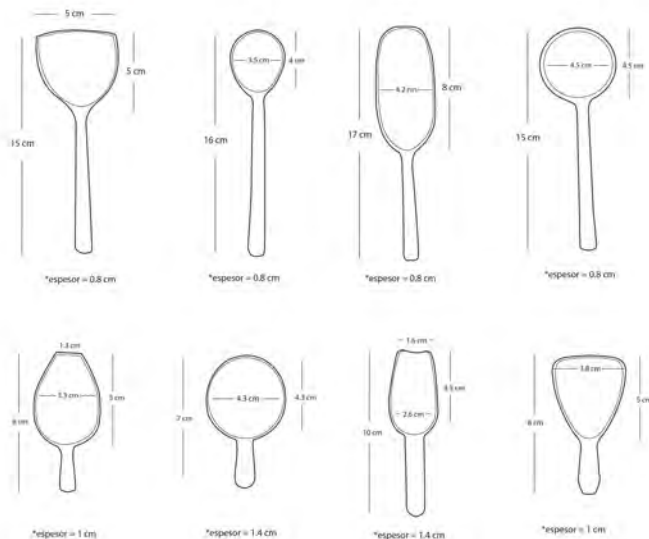

CACHO + MACANA



No.	Pieza	Material	Cant	Porc%
	Cucharas Auxiliares Madera y Cacho	Madera y Cacho	40	
Tabla de Componentes				

Nombre de la pieza: Cucharas Auxiliares medianas y pequeñas en Madera y cacho **Referencia:** ESC.

Oficio: Trabajo en Madera **Técnica:** Talla **Materia Prima:** Macana y cacho

Especificaciones Técnicas:

Color: Natural y crudo	Capacidad de Producción / mes: 100 unidades		Dimensiones Generales			
Peso (gr.):	Precio Unitario: 12,500 / 10,000	Precio por Mayor:	Largo:	Ancho: 4 cm	Alto: 8 cm	Diametro:
Artesano: Sandra Pulido	Teléfono: 311 8663849			5 cm	16 cm	
Grupo o Taller:	Departamento: Cundinamarca		Municipio: Bogotá			
Certificado Hecho a mano: <input type="checkbox"/> Si <input checked="" type="checkbox"/> No	Centro Poblado:		<input type="checkbox"/> Resguardo Casero	<input type="checkbox"/> Localidad Vereda	<input type="checkbox"/> N/A Corregimiento	

Observaciones:	Terminado <input type="checkbox"/> En Proceso <input type="checkbox"/>
Responsable: Sara González Rojas	
Aprobado por: Samuel López	Dibujante: Sara González Rojas
Fecha: 1 / 11 / 18	<input type="checkbox"/> Referentes <input checked="" type="checkbox"/> Línea Muestra <input checked="" type="checkbox"/> <input type="checkbox"/>

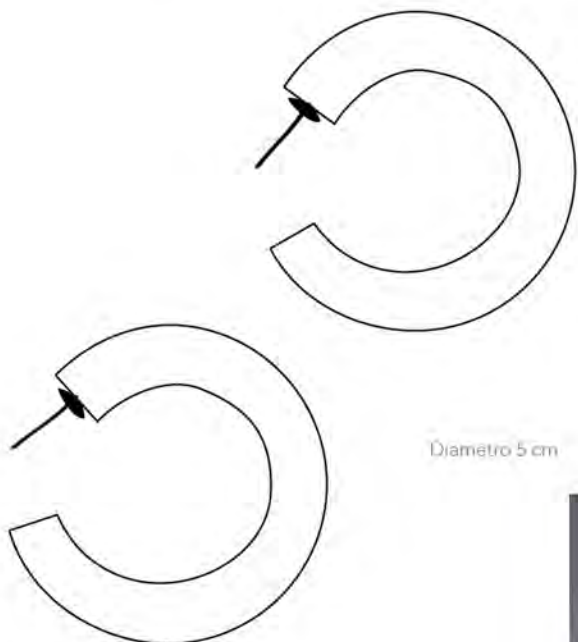

No.	Pieza	Material	Cant	Porc%
	Candongas Anchas Cacho	Cacho	8	

Tabla de Componentes

Nombre de la pieza Candongas Anchas Cacho		Referencia: ESC.	
Oficio: Trabajo en Cacho		Tecnica: Corte, pulido y armado	
Materia Prima: Cacho y baño en plata			
Especificaciones Técnicas: El color en cada pieza es distinto, ya que responde a los tonos naturales y propios del cacho.			
Color: Natural del cacho		Capacidad de Producción / mes: 100 Unidades	
Peso (gr.):		Precio Unitario 35,000	
Artesano: Sandra Pulido		Telefono: 311 8663849	
Grupo o Taller:		Departamento: Cundinamarca	
Certificado Hecho a mano: <input type="checkbox"/> Si <input checked="" type="checkbox"/> No		Municipio: Bogotá	
Observaciones:		<input type="checkbox"/> Resguardo Casero <input type="checkbox"/> Localidad Vereda <input type="checkbox"/> N/A Corregimiento	
Responsable: Sara González Rojas		Dibujante: Sara González Rojas	
Aprobado por: Juanita Gil / Jenibeth Iguaran		Fecha: 1 / 11 / 18	
		<input type="checkbox"/> Referentes <input checked="" type="checkbox"/> Línea	
		Muestra <input checked="" type="checkbox"/> Terminado <input type="checkbox"/> En Proceso	

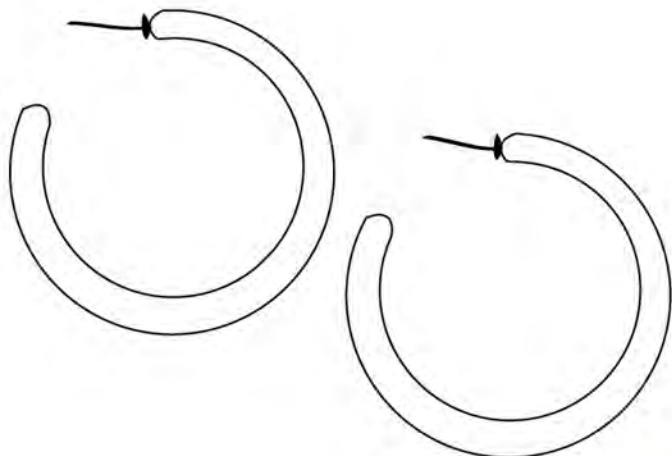

Diametro 5 cm



No.	Pieza	Material	Cant	Porc%
	Candongas tubular	Cacho	6	

Tabla de Componentes

Nombre de la pieza Candongas Tubular Cacho		Referencia: ESC.	
Oficio: Trabajo en Cacho		Tecnica: Corte, pulido y armado	
		Materia Prima: Cacho y baño en plata	
Especificaciones Técnicas: El color en cada pieza es distinto, ya que responde a los tonos naturales y propios del cacho.			
Color: Natural del cacho		Capacidad de Producción / mes: 100 Unidades	
Peso (gr.):		Precio Unitario: 35,000	
		Precio por Mayor:	
Artesano: Sandra Pulido		Telefono: 311 8663849	
Grupo o Taller:		Departamento: Cundinamarca	
		Municipio: Bogotá	
Certificado Hecho a mano: <input type="checkbox"/> Si <input checked="" type="checkbox"/> No		Centro Poblado:	
		<input type="checkbox"/> Resguardo Caserio <input type="checkbox"/> Localidad Vereda <input type="checkbox"/> N/A Corregimiento	
Observaciones:			
Responsable: Sara González Rojas		Dibujante: Sara González Rojas	
Aprobado por: Juanita Gil / Jenibeth Iguaran		Fecha: 1 / 11 / 18	
		<input type="checkbox"/> Referentes <input checked="" type="checkbox"/> Línea Muestra <input checked="" type="checkbox"/> <input type="checkbox"/>	

Terminado
En Proceso

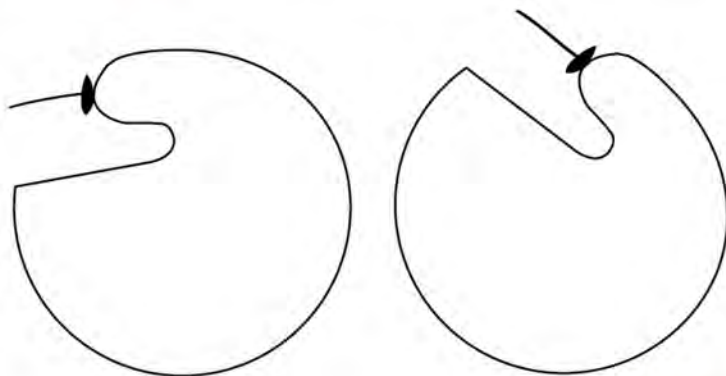

Díametro 4 cm



No.	Pieza	Material	Cant	Porc%
	Aretes Esfera	Cacho	6	

Tabla de Componentes

Nombre de la pieza Aretes Esfera Cacho

Referencia:

ESC.

Oficio: Trabajo en Cacho

Técnica: Corte, pulido y armado

Materia Prima: Cacho y baño en plata

Especificaciones Técnicas:

El color en cada pieza es distinto, ya que responde a los tonos naturales y propios del cacho.

Color: Natural del cacho

Capacidad de Producción / mes: 100 Unidades

Dimensiones Generales

Peso (gr.):

Precio Unitario

35,000

Precio por Mayor

Largo:

Ancho:

Alto:

Díametro:

Artesano: Sandra Pulido

Teléfono: 311 8663849

4 cm

Grupo o Taller:

Departamento: Cundinamarca

Municipio: Bogotá

Certificado Hecho a mano:

Si

No

Centro Poblado:

Resguardo
Casero

Localidad
Vereda

N/A
Corregimiento

Observaciones:

Responsable: Sara González Rojas

Dibujante: Sara González Rojas

Aprobado por: Juanita Gil / Jenibeth Iguaran

Fecha: 1 / 11 / 18

Referentes

Línea

Muestra Terminado En Proceso

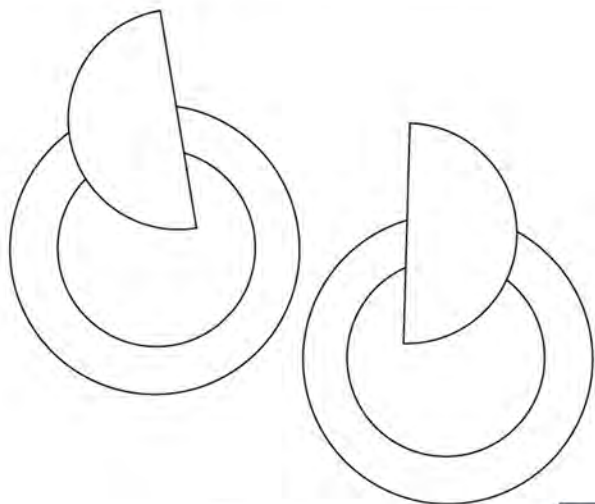

Diámetro: 5 cm



No.	Pieza	Material	Cant	Porc%
	Aretes Media Luna	Cacho	9	

Tabla de Componentes

Nombre de la pieza Aretes Media Luna Cacho **Referencia:** ESC.

Oficio: Trabajo en Cacho **Técnica:** Corte, pulido y armado **Materia Prima:** Cacho y baño en plata

Especificaciones Técnicas:
El color en cada pieza es distinto, ya que responde a los tonos naturales y propios del cacho.

Color: Natural del cacho	Capacidad de Producción / mes: 100 Unidades	Dimensiones Generales			
Peso (gr.):	Precio Unitario: 35,000	Precio por Mayor	Largo:	Ancho:	Alto:
Artesano: Sandra Pulido	Teléfono: 311 8663849		Diametro: 5 cm		
Grupo o Taller:	Departamento: Cundinamarca	Municipio: Bogotá			
Certificado Hecho a mano: <input type="checkbox"/> Si <input checked="" type="checkbox"/> No	Centro Poblado:	<input type="checkbox"/> Resguardo Caserío	<input type="checkbox"/> Localidad Vereda	<input type="checkbox"/> N/A Corregimiento	

Observaciones:

Responsable: Sara González Rojas **Dibujante:** Sara González Rojas

Aprobado por: Juanita Gil / Jennibeth Iguaran **Fecha:** 1 / 11 / 18

Referentes Línea **Muestra** Terminado En Proceso

3.5 cm

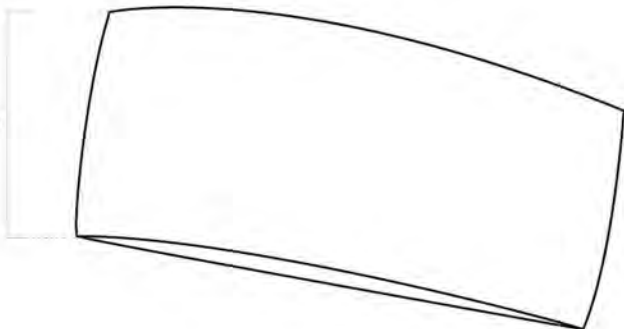

Diametro 6.5 cm



No.	Pieza	Material	Cant	Porc%
	Brazalete Mediano	Cacho	6	

Tabla de Componentes

Nombre de la pieza Brazalete Mediano Cacho		Referencia: ESC.	
Oficio: Trabajo en Cacho		Tecnica: Corte, pulido y armado	
Especificaciones Técnicas: El color en cada pieza es distinto, ya que responde a los tonos naturales y propios del cacho.		Materia Prima: Cacho	
Color: Natural del cacho		Capacidad de Producción / mes: 200 Unidades	
Peso (gr.):		Dimensiones Generales	
Precio Unitario 40,000	Precio por Mayor	Largo:	Ancho: 3.5 cm
Artesano: Sandra Pulido		Alto:	
Grupo o Taller:		Diametro: 6.5 cm	
Departamento: Cundinamarca		Municipio: Bogotá	
Certificado Hecho a mano: <input type="checkbox"/> Si <input checked="" type="checkbox"/> No		Centro Poblado:	
Observaciones:		<input type="checkbox"/> Resguardo Caserio <input type="checkbox"/> Localidad Vereda <input type="checkbox"/> N/A Corregimiento	
Responsable: Sara González Rojas		Dibujante: Sara González Rojas	
Aprobado por: Juanita Gil / Jennibeth Iguaran		Fecha: 1 / 11 / 18	
		<input type="checkbox"/> Referentes <input checked="" type="checkbox"/> Línea <input type="checkbox"/> Muestra <input checked="" type="checkbox"/> Terminado <input type="checkbox"/> En Proceso	

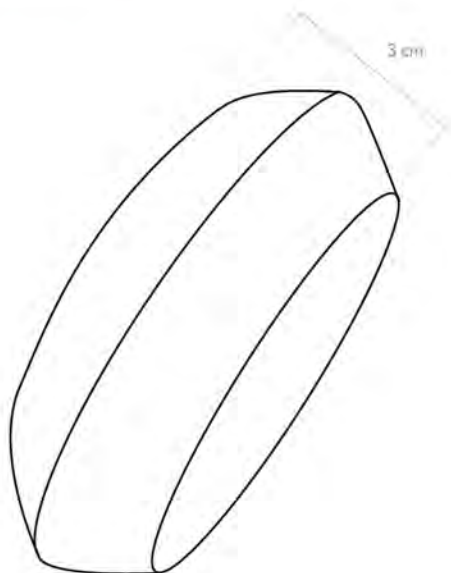

Diametro 6.5 cm



No.	Pieza	Material	Cant	Porc%
	Brazalete Cónico	Cacho	6	

Tabla de Componentes

Nombre de la pieza Brazalete Cónico Cacho		Referencia: ESC.	
Oficio: Trabajo en Cacho		Tecnica: Corte, pulido y armado	
Materia Prima: Cacho			
Especificaciones Técnicas: El color en cada pieza es distinto, ya que responde a los tonos naturales y propios del cacho.			
Color: Natural del cacho	Capacidad de Producción / mes: 200 Unidades		Dimensiones Generales
Peso (gr.):	Precio Unitario: 40,000	Precio por Mayor:	Largo: Ancho: Alto: Diametro: 6.5 cm
Artesano: Sandra Pulido		Telefono: 311 8663849	
Grupo o Taller:		Departamento: Cundinamarca	Municipio: Bogotá
Certificado Hecho a mano: <input type="checkbox"/> Si <input checked="" type="checkbox"/> No	Centro Poblado:	<input type="checkbox"/> Resguardo Caserio	<input type="checkbox"/> Localidad Vereda <input type="checkbox"/> N/A Corregimiento
Observaciones:			Terminado <input type="checkbox"/> En Proceso <input type="checkbox"/>
Responsable: Sara González Rojas		Dibujante: Sara González Rojas	
Aprobado por: Juanita Gil / Jennibeth Iguaran		Fecha: 1 / 11 / 18	<input type="checkbox"/> Referentes <input checked="" type="checkbox"/> Línea Muestra <input checked="" type="checkbox"/>

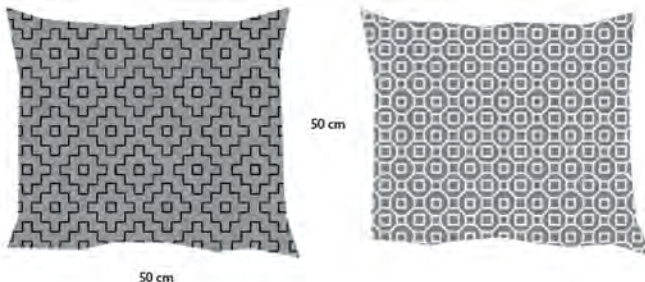

PATRÓNES BORDADO

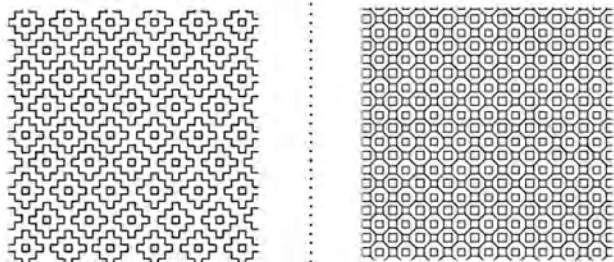

No.	Pieza	Material	Cant	Porc%
	Cojin Bordado	Lino Mezcla	10	

Tabla de Componentes

Nombre de la pieza Cojin Bordado		Referencia: ESC.		
Oficio: Tejeduría		Tecnica: Bordado		
Especificaciones Técnicas:		Materia Prima: Lino Mezcla		
Color: Gris	Capacidad de Producción / mes: 12 unidades		Dimensiones Generales	
Peso (gr.): 0.30 kg	Precio Unitario 98,000	Precio por Mayor	Largo:	Ancho: 50 cm
Artesano: Sara Ruiz	Telefono: 300 4847964		Alto: 50 cm	Diametro:
Grupo o Taller:	Departamento: Cundinamarca		Municipio: Bogotá	
Certificado Hecho a mano: <input type="checkbox"/> Si <input checked="" type="checkbox"/> No	Centro Poblado:	<input type="checkbox"/> Resguardo Caserio	<input type="checkbox"/> Localidad Vereda	<input type="checkbox"/> N/A Corregimiento
Observaciones:				Terminado <input type="checkbox"/> En Proceso <input type="checkbox"/>
Responsable: Sara González Rojas		Dibujante: Sara González Rojas		
Aprobado por: Samuel López		Fecha: 1 / 11 / 18	<input type="checkbox"/> Referentes <input checked="" type="checkbox"/> Línea	