

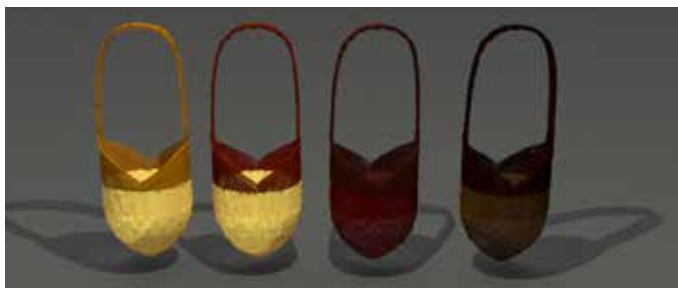

DISEÑO 1	SUPERIOR		Amarillo Banano
	INFERIOR		Crudo
DISEÑO 2	SUPERIOR		Naranja Chontaduro
	INFERIOR		Crudo
DISEÑO 3	SUPERIOR		Cafe Ñame
	INFERIOR		Naranja Marañon
DISEÑO 4	SUPERIOR		Café Coco Peto
	INFERIOR		Café Borojó



No.	Pieza	Material	Cant	Porc%
1	lazos collar	Cumare	1	10%
1	lazos semilla	Cumare y semillas	10	20%
1	Borlas	Cumare	16	70%

Tabla de Componentes

Nombre de la pieza Jigra Bicolor		Referencia: ESC.	
Oficio: Tejeduría		Tecnica: Macrame	
Materia Prima: Cumare			
Especificaciones Técnicas:			
Color: 	Capacidad de Producción / mes: XX		Dimensiones Generales
Peso (gr.):	Precio Unitario \$	Precio por Mayor \$	Largo: 87 Ancho: 25 Alto: 00 Diámetro:
Artesano: Yinela Piranga		Telefono: 314 474 6697	
Grupo o Taller: MasyPai- Taller Koreguaje		Departamento: Caquetá Municipio: Florencia	
Certificado Hecho a mano: <input type="checkbox"/> Si <input checked="" type="checkbox"/> No		Centro Poblado: <input type="checkbox"/> Resguardo <input type="checkbox"/> Caserío <input type="checkbox"/> Localidad <input type="checkbox"/> Vereda <input type="checkbox"/> N/A <input type="checkbox"/> Corregimiento	
Observaciones:			Terminado <input type="checkbox"/> En Proceso <input type="checkbox"/>
Responsable: Anny Carolin Zambrano Camargo		Dibujante: Anny Carolin Zambrano Camargo	
Aprobado por:		Fecha: Diciembre /2019 <input type="checkbox"/> Referentes <input checked="" type="checkbox"/> Línea Muestra <input type="checkbox"/>	



Naranjado Marañon
Naranjado Chontaduro
Naranjado Granadilla



Morado Caimaron
Morado Camu Camu
Morado Batata



Verde Guayaba
Verde Bacuri
Verde Araza



No.	Pieza	Material	Cant	Porc%
1	Gaza	Cumare	1	30%
1	bolsa	Cumare	1	70%
Tabla de Componentes				

Nombre de la pieza: Bolsas de Mercar Casa Grande		Referencia: CCYP01		ESC.	
Oficio: Tejeduría		Técnica: Macrame		Materia Prima: Cumare y Semillas	
Especificaciones Técnicas:					
Color: 		Capacidad de Producción / mes: 20 Juegos		Dimensiones Generales	
Peso (gr.):		Precio Unitario \$		Precio por Mayor \$	
Artesano: Yinela Piranga		Telefono: 314 474 6697		Largo: 28 cm	
Grupo o Taller: MasyPai- Taller Koreguaje		Departamento: Caquetá		Municipio: Florencia	
Certificado Hecho a mano: <input type="checkbox"/> Si <input checked="" type="checkbox"/> No		Centro Poblado:		<input type="checkbox"/> Resguardo Caserío <input type="checkbox"/> Localidad Vereda <input type="checkbox"/> N/A Corregimiento	
Observaciones:				Terminado <input type="checkbox"/> En Proceso <input type="checkbox"/>	
Responsable: Anny Carolin Zambrano Camargo			Dibujante: Anny Carolin Zambrano Camargo		
Aprobado por:		Fecha: Diciembre /2019		<input type="checkbox"/> Referentes <input checked="" type="checkbox"/> Línea Muestra <input type="checkbox"/>	

MODULO

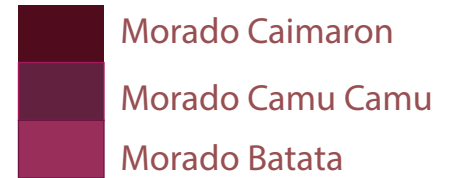
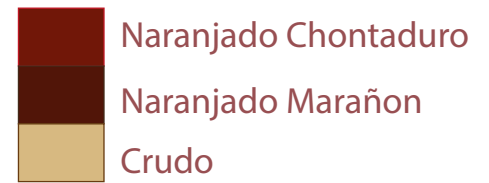
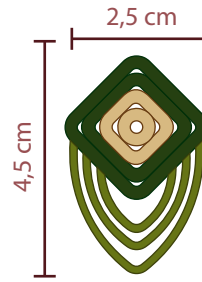
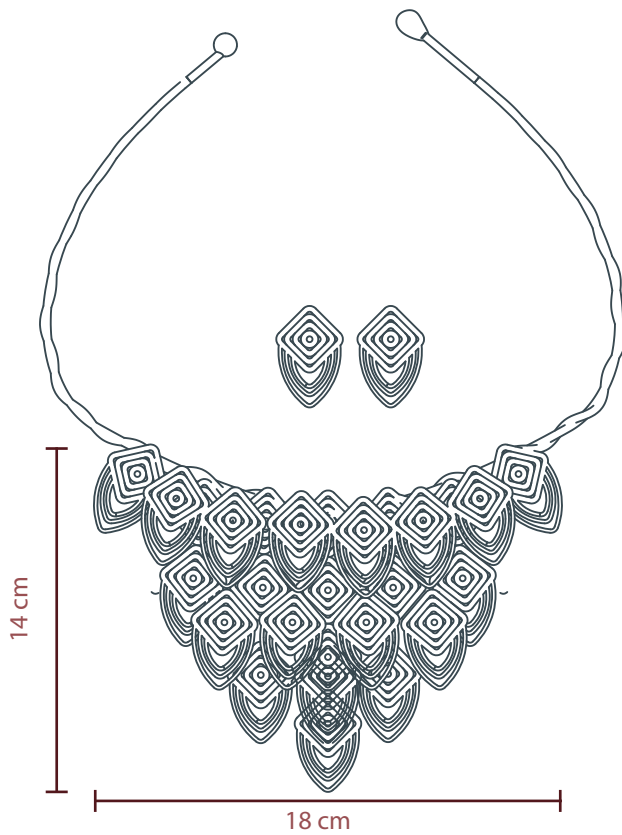

No.	Pieza	Material	Cant	Porc%
1	lazos collar	Cumare	1	20%
1	Modulos	Cumare	27	80%

Tabla de Componentes

Nombre de la pieza Collar Charapa		Referencia: ESC.	
Oficio: Tejeduría		Tecnica: Macrame	
		Materia Prima: Cumare y Chaquirá	
Especificaciones Técnicas:			
Color: 	Capacidad de Producción / mes: 20 Juegos		Dimensiones Generales
Peso (gr.):	Precio Unitario \$	Precio por Mayor \$	Largo: 0 Ancho: 18cm Alto: 14 cm Diámetro:
Artesano: Yinela Piranga		Telefono: 314 474 6697	
Grupo o Taller: MasyPai- Taller Koreguaje		Departamento: Caquetá Municipio: Florencia	
Certificado Hecho a mano: <input type="checkbox"/> Si <input checked="" type="checkbox"/> No		Centro Poblado: <input type="checkbox"/> Resguardo Caserío <input type="checkbox"/> Localidad Vereda <input type="checkbox"/> N/A Corregimiento	
Observaciones:			Terminado <input type="checkbox"/> En Proceso <input type="checkbox"/>
Responsable: Anny Carolin Zambrano Camargo		Dibujante: Anny Carolin Zambrano Camargo	
Aprobado por:		Fecha: Diciembre /2019 <input type="checkbox"/> Referentes <input checked="" type="checkbox"/> Línea Muestra <input type="checkbox"/>	

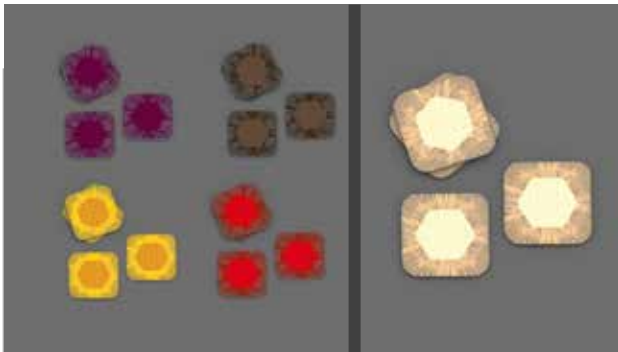
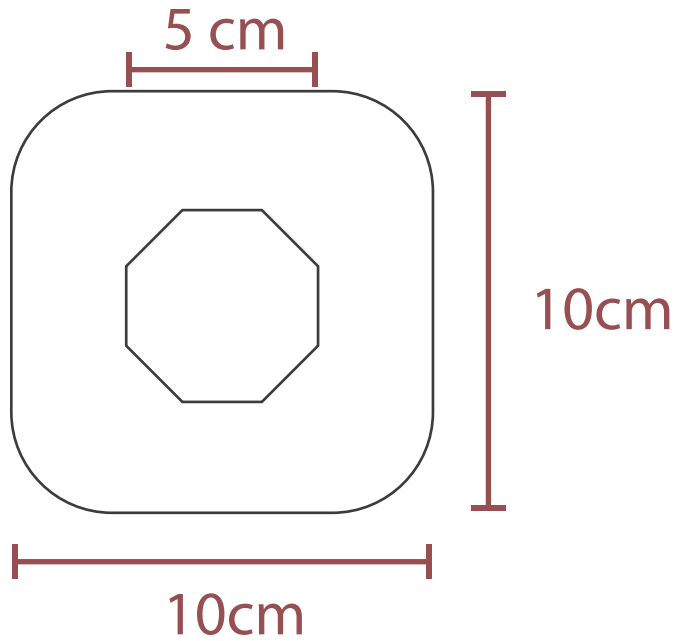

1	Flecos	Cumare	1	30%
1	Cuerpo	Cumare	1	70%
No.	Pieza	Material	Cant	Porc%
Tabla de Componentes				

Nombre de la pieza Portavasos - Casa Grande		Referencia: ESC.	
Oficio: Tejeduría		Tecnica: Macrame	
Especificaciones Técnicas:		Materia Prima: Cumare y Semillas	
Color: 	Capacidad de Producción / mes: 4 Unidades	Dimensiones Generales	
Peso (gr.):	Precio Unitario \$	Precio por Mayor \$	
Artesano: Yinela Piranga	Telefono: 314 474 6697	Largo: 10 cm	Ancho: 10 cm
Grupo o Taller: MasyPai- Taller Koreguaje	Departamento: Caquetá	Alto: 00	Diametro:
Certificado Hecho a mano: <input type="checkbox"/> Si <input checked="" type="checkbox"/> No	Centro Poblado:	Municipio: Florencia	
Observaciones:		<input type="checkbox"/> Resguardo Caserio <input type="checkbox"/> Localidad Vereda <input type="checkbox"/> N/A Corregimiento	
Responsable: Anny Carolin Zambrano Camargo		Dibujante: Anny Carolin Zambrano Camargo	
Aprobado por:		<input type="checkbox"/> Referentes <input checked="" type="checkbox"/> Línea <input type="checkbox"/> Muestra	
		Terminado <input checked="" type="checkbox"/> En Proceso <input type="checkbox"/>	
Fecha: Diciembre /2019			