



“FORTALECIMIENTO DE LA ACTIVIDAD ARTESANAL, UNA ALTERNATIVA DE  
DESARROLLO ECONÓMICO LOCAL Y REGIONAL 2019-2023 NACIONAL”

**ADC-2020-097/ADC-CA-2020-029**

ATENCIÓN AL SECTOR ARTESANAL EN EL DEPARTAMENTO DE BOYACÁ  
2020

**Anexo**  
FICHAS TÉCNICAS DE PRODUCTO

JENNY CATHERINE MARTINEZ ORTIZ  
Contratista

Subgerencia de Desarrollo y Fortalecimiento del Sector Artesanal

ARTESANÍAS DE COLOMBIA S.A.

Boyacá, 30 de noviembre de 2020

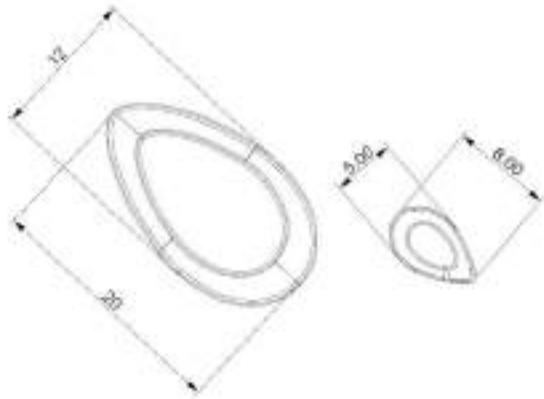

1	Bandeja de aguacate con salsera	Arcilla		1	
No.	Pieza	Material		Cant	Porc%
Tabla de Componentes					

Nombre de la pieza: Bandeja de aguacate con salsera		Referencia: ESC.	
Oficio: Trabajo en Cerámica		Técnica: Moldeado	
		Materia Prima: Arcilla	
Especificaciones Técnicas: Bandeja semi honda para pasabocas y salsera honda para contener líquidos			
Color: Esmaltes		Capacidad de Producción /mes: 10	
Peso (gr.): 600grms		Precio Unitario	
Artesano: Pablo Santana		Teléfono: 321 4543191	
Grupo o Taller:		Departamento: Boyacá	
Certificado Hecho a mano: <input checked="" type="checkbox"/> Si <input type="checkbox"/> No		Municipio: Chía	
Observaciones: Utensilio para mesa		Centro Poblado: <input type="checkbox"/> Resguardo Caserio <input type="checkbox"/> Localidad Vereda <input type="checkbox"/> N/A Corregimiento	
Responsable: Diseñador Regional Boyacá Jenny Martínez Ortiz		Dibujante: Diseñador regional Jenny Martínez Ortiz	
Aprobado por: Comité de diseño y Diseñador Líder Samuel López		Fecha: 20/11/2020	
		<input type="checkbox"/> Referentes <input checked="" type="checkbox"/> Línea <input type="checkbox"/> Muestra <input type="checkbox"/> Terminado <input type="checkbox"/> En Proceso	

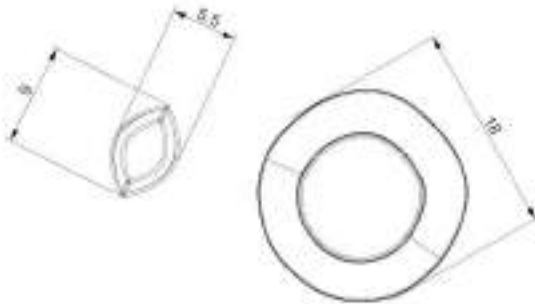

1	Bandeja de durazno con salsaera	Arcilla	1	
No.	Pieza	Material	Cant	Porc%
Tabla de Componentes				

Nombre de la pieza: Bandeja de durazno con salsaera		Referencia: ESC.		
Oficio: Trabajo en Cerámica		Técnica: Moldeado		
Materia Prima: Arcilla				
Especificaciones Técnicas: Bandeja semi honda para pasabocas y salsaera honda para contener líquidos				
Color: Esmaltes	Capacidad de Producción /mes: 10		Dimensiones Generales	
Peso (gr.): 600grms	Precio Unitario	Precio por Mayor	Largo: 20 cm	Ancho: 20 cm
Artesano: Pablo Santana	Teléfono: 321 4543191		Alto: 3 cm	Diámetro:
Grupo o Taller:	Departamento: Boyacá		Municipio: Chía	
Certificado Hecho a mano: <input checked="" type="checkbox"/> Si <input type="checkbox"/> No	Centro Poblado:		<input type="checkbox"/> Resguardo Caserio	<input type="checkbox"/> Localidad Vereda
Observaciones: Utensilio para mesa		<input type="checkbox"/> N/A Corregimiento		
Responsable: Diseñador Regional Boyacá Jenny Martínez Ortiz		Dibujante: Diseñador regional Jenny Martínez Ortiz		Terminado <input type="checkbox"/>
Aprobado por: Comité de diseño y Diseñador Líder Samuel López		Fecha: 20/11/2020	<input type="checkbox"/> Referentes <input checked="" type="checkbox"/> Línea	En Proceso <input type="checkbox"/>
Muestra <input type="checkbox"/>				

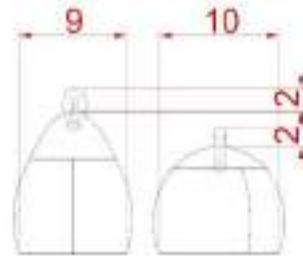
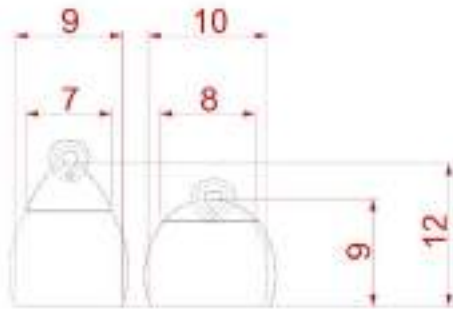
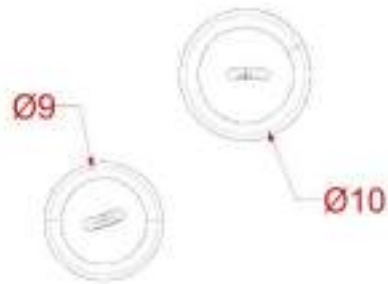

No.	Pieza	Material	Cant	Porc%
1	Azucarera dona	Arcilla 	1	
Tabla de Componentes				

Nombre de la pieza: Azucarera dona		Referencia: ESC.	
Oficio: Trabajo en cerámica		Técnica: Torneado	
Materia Prima: Arcilla		Especificaciones Técnicas: Salero dos arcillas	
Color: Natural blanco, natural rojo	Capacidad de Producción /mes: 10	Dimensiones Generales	
Peso (gr.): 400grms	Precio Unitario	Precio por Mayor	Largo: 9cm
Artesano: Laureano Melo	Teléfono: 310 2197247	Alto: 12cm	Diámetro: 9cm
Grupo o Taller:	Departamento: Boyacá	Municipio: Chía	
Certificado Hecho a mano: <input checked="" type="checkbox"/> Si <input type="checkbox"/> No	Centro Poblado:	<input type="checkbox"/> Resguardo Caserio	<input type="checkbox"/> Localidad Vereda <input type="checkbox"/> N/A Corregimiento
Observaciones: Utensilio para mesa y cocina			Terminado <input type="checkbox"/> En Proceso <input type="checkbox"/>
Responsable: Diseñador Regional Boyacá Jenny Martínez Ortiz		Dibujante: Diseñador regional Jenny Martínez Ortiz	
Aprobado por: Comité de diseño y Diseñador Líder Samuel López		Fecha: 20/11/2020	<input type="checkbox"/> Referentes <input checked="" type="checkbox"/> Línea Muestra <input type="checkbox"/>

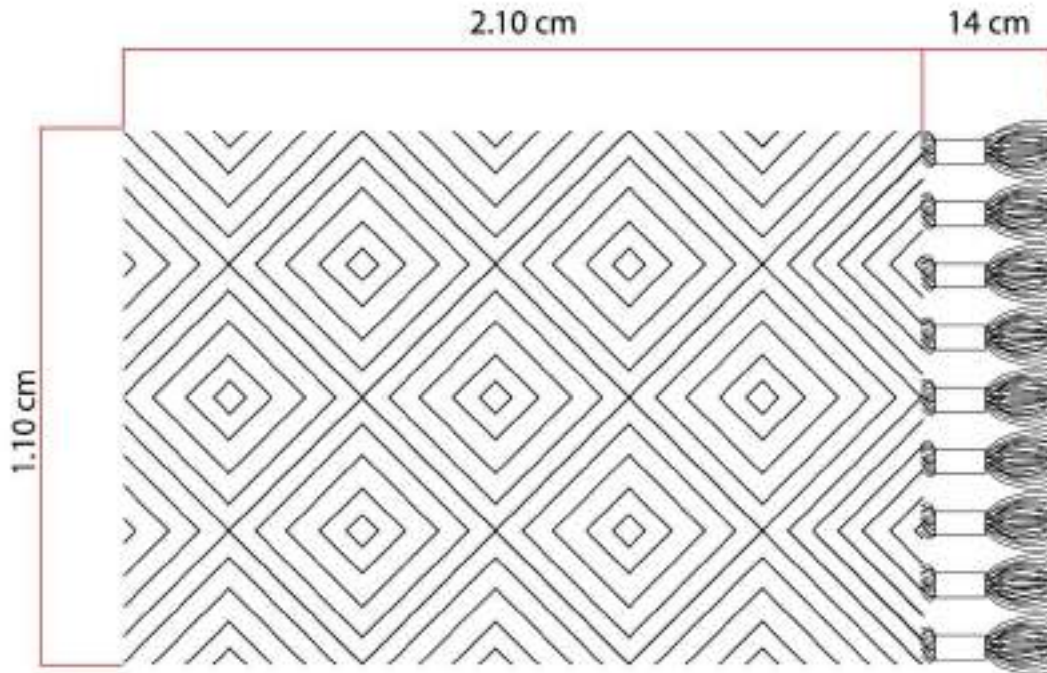

No.	Pieza	Material	Cant	Porc%
1	Throw	Lana y media lana 	1	
Tabla de Componentes				

Nombre de la pieza: Throw		Referencia: ESC.	
Oficio: Tejeduría		Técnica: Telar horizontal	
Materia Prima: Lana y media lana			
Especificaciones Técnicas: Paño en telar y anudados a mano			
Color: Gris - crudo y Terracota - crudo		Capacidad de Producción /mes: 10	
Peso (gr.): 500grms		Dimensiones Generales	
Precio Unitario	Precio por Mayor	Largo: 210	Ancho: 100cm
Artesano: Luz Mery Guzman		Alto:	Diámetro:
Teléfono: 312 5371932			
Grupo o Taller:		Departamento: Boyacá	
Municipio: Chía			
Certificado Hecho a mano: <input checked="" type="checkbox"/> Si <input type="checkbox"/> No		Centro Poblado: <input type="checkbox"/> Resguardo Caserio <input type="checkbox"/> Localidad Vereda <input type="checkbox"/> N/A Corregimiento	
Observaciones: Throw pie de cama			
Responsable: Diseñador Regional Boyacá Jenny Martínez Ortiz		Dibujante: Diseñador regional Jenny Martínez Ortiz	
Aprobado por: Comité de diseño y Diseñador Líder Samuel López		Fecha: 20/11/2020	
		<input type="checkbox"/> Referentes <input checked="" type="checkbox"/> Línea <input type="checkbox"/> Muestra <input type="checkbox"/> Terminado <input type="checkbox"/> En Proceso	

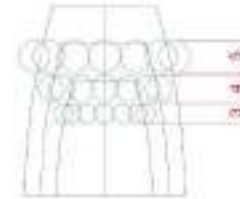
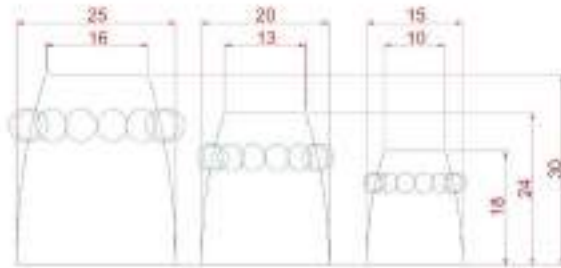
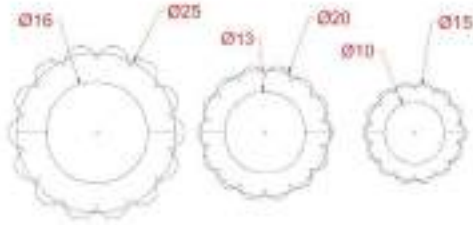

1	Contenedores borlas	Hilo guajiro 	1	
No.	Pieza	Material	Cant	Porc%
Tabla de Componentes				

Nombre de la pieza: Contenedores borlas		Referencia: ESC.	
Oficio: Tejeduría	Técnica: Crochet	Materia Prima: Hilo guajiro	
Especificaciones Técnicas: Tejido en crochet			
Color: Terracota y crudo	Capacidad de Producción /mes: 10		Dimensiones Generales
Peso (gr.): 200grms	Precio Unitario	Precio por Mayor	Largo: Ancho: Alto: Diámetro:
Artesano: Nubia Bayona	Teléfono: 312 5746156		25cm- 20cm- 30cm-24cm- 15cm 18cm
Grupo o Taller:	Departamento: Boyacá	Municipio: Chía	
Certificado Hecho a mano: <input checked="" type="checkbox"/> Si <input type="checkbox"/> No	Centro Poblado:	<input type="checkbox"/> Resguardo Caserio	<input type="checkbox"/> Localidad Vereda <input type="checkbox"/> N/A Corregimiento
Observaciones: Contenedores tejido en crochet			Terminado <input type="checkbox"/> En Proceso <input type="checkbox"/>
Responsable: Diseñador Regional Boyacá Jenny Martínez Ortiz		Dibujante: Diseñador regional Jenny Martínez Ortiz	
Aprobado por: Comité de diseño y Diseñador Líder Samuel López		Fecha: 20/20/2020	<input type="checkbox"/> Referentes <input checked="" type="checkbox"/> Línea Muestra <input type="checkbox"/> <input type="checkbox"/>

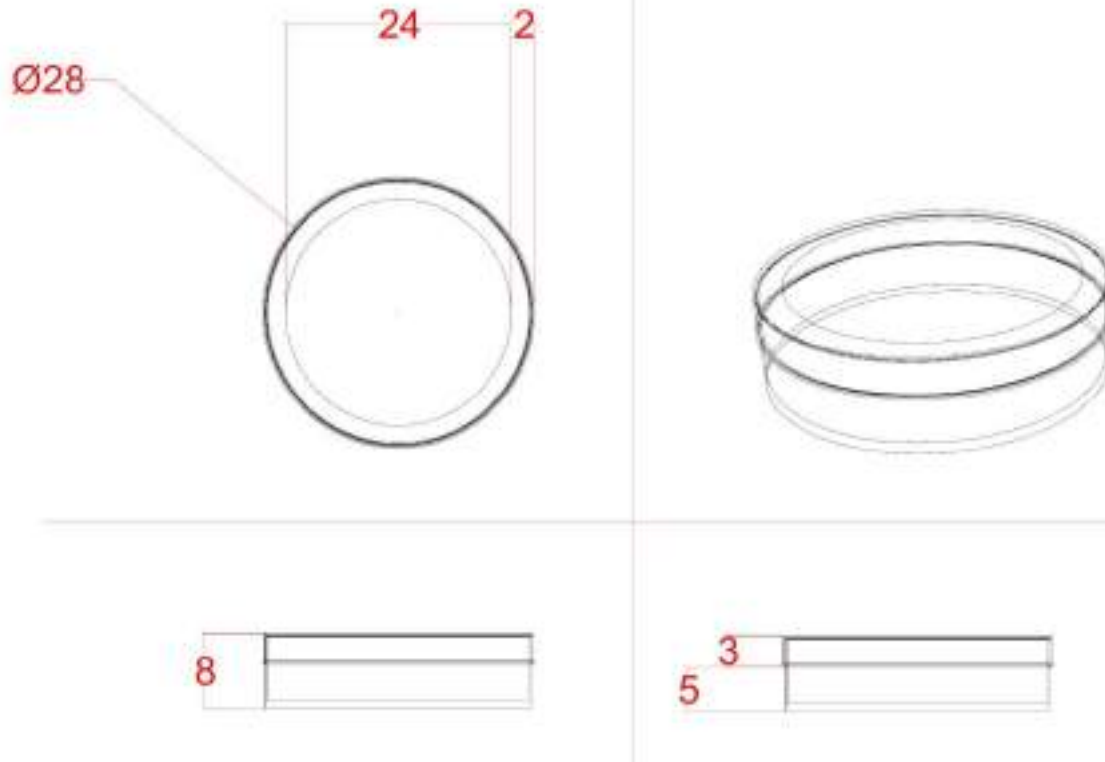

1	Contenedor CERIN pequeño	Esparto		1	
No.	Pieza	Material		Cant	Porc%

Tabla de Componentes

Nombre de la pieza: Contenedor CERIN mediano		Referencia: ESC.	
Oficio: Cestería	Técnica: Tejido radial	Materia Prima: Esparto	
Especificaciones Técnicas: Tejido radial en esparto doble tono			
Color: Negro y crudo	Capacidad de Producción /mes: 10		Dimensiones Generales
Peso (gr.): 200grms	Precio Unitario	Precio por Mayor	Largo: Ancho: Alto: Diámetro:
Artesano: Miriam Prieto	Teléfono: 313 8009523		8cm 28cm
Grupo o Taller:	Departamento: Boyacá	Municipio: Chía	
Certificado Hecho a mano: <input checked="" type="checkbox"/> Si <input type="checkbox"/> No	Centro Poblado:	<input type="checkbox"/> Resguardo Caserio	<input type="checkbox"/> Localidad Vereda <input type="checkbox"/> N/A Corregimiento
Observaciones: Contenedor, almacenaje			Terminado <input type="checkbox"/> En Proceso <input type="checkbox"/>
Responsable: Diseñador Regional Boyacá Jenny Martínez Ortiz		Dibujante: Diseñador regional Jenny Martínez Ortiz	
Aprobado por: Comité de diseño y Diseñador Líder Samuel López		Fecha: 20/11/2020	<input type="checkbox"/> Referentes <input checked="" type="checkbox"/> Línea Muestra <input type="checkbox"/> <input type="checkbox"/>

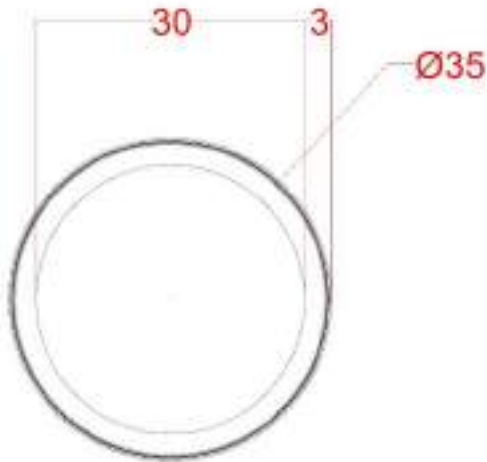

No.	Pieza	Material	Cant	Porc%
1	Contenedor CERIN pequeño	Esparto	1	

Tabla de Componentes

Nombre de la pieza: Contenedor CERIN grande		Referencia: ESC.	
Oficio: Cestería	Técnica: Tejido radial	Materia Prima: Esparto	
Especificaciones Técnicas: Tejido radial en esparto doble tono			
Color: Negro y crudo	Capacidad de Producción /mes: 10		Dimensiones Generales
Peso (gr.): 200grms	Precio Unitario	Precio por Mayor	Largo: Ancho: Alto: Diámetro:
Artesano: Miriam Prieto	Teléfono: 313 8009523		10cm 35cm
Grupo o Taller:	Departamento: Boyacá	Municipio: Chía	
Certificado Hecho a mano: <input checked="" type="checkbox"/> Si <input type="checkbox"/> No	Centro Poblado:	<input type="checkbox"/> Resguardo Caserio	<input type="checkbox"/> Localidad Vereda <input type="checkbox"/> N/A Corregimiento
Observaciones: Contenedor, almacenaje			Terminado <input type="checkbox"/> En Proceso <input type="checkbox"/>
Responsable: Diseñador Regional Boyacá Jenny Martínez Ortiz		Dibujante: Diseñador regional Jenny Martínez Ortiz	
Aprobado por: Comité de diseño y Diseñador Líder Samuel López		Fecha: 20/11/2020	<input type="checkbox"/> Referentes <input checked="" type="checkbox"/> Línea Muestra <input type="checkbox"/> <input type="checkbox"/>



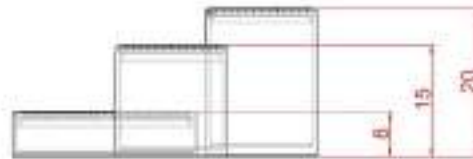
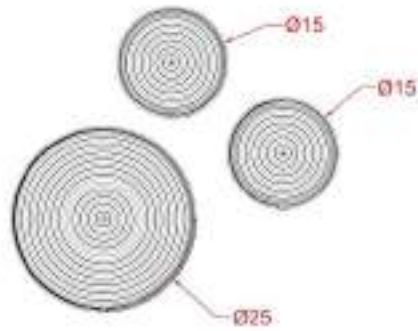

No.	Pieza	Material	Cant	Porc%
1	Contenedor GUAC	Madera, fique y paja	3	

Tabla de Componentes

Nombre de la pieza: Contenedor GUAC		Referencia: ESC.	
Oficio: Trabajo en madera y Cestería		Técnica: Torno y cestería en rollo	
Materia Prima: Madera, fique y paja			
Especificaciones Técnicas: Contenedores en madera torneada y tapa de fique y paja blanca tejido en rollo por artesanos de Guacamayas			
Color: Madera natural, tapas mostaza y crudo		Capacidad de Producción /mes: 10	
Peso (gr.): 200grms		Precio Unitario	
Artesano: Merardo Becerra		Teléfono: 315 8611994	
Grupo o Taller:		Departamento: Boyacá	
Certificado Hecho a mano: <input checked="" type="checkbox"/> Si <input type="checkbox"/> No		Municipio: Chía	
Centro Poblado:		Resguardo Caserio <input type="checkbox"/> Localidad Vereda <input type="checkbox"/> N/A Corregimiento <input type="checkbox"/>	
Observaciones: Contenedor para almacenar productos para mesa y cocina			
Responsable: Diseñador Regional Boyacá Jenny Martínez Ortiz		Dibujante: Diseñador regional Jenny Martínez Ortiz	
Aprobado por: Comité de diseño y Diseñador Líder Samuel López		Fecha: 20/11/2020	
		Referentes <input type="checkbox"/> Línea <input checked="" type="checkbox"/> Muestra <input type="checkbox"/>	
		Terminado <input type="checkbox"/> En Proceso <input type="checkbox"/>	

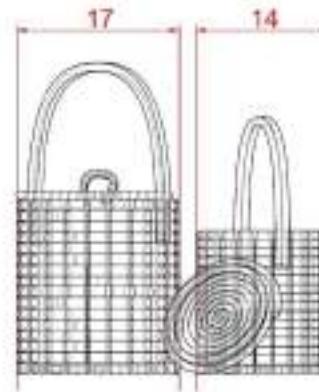
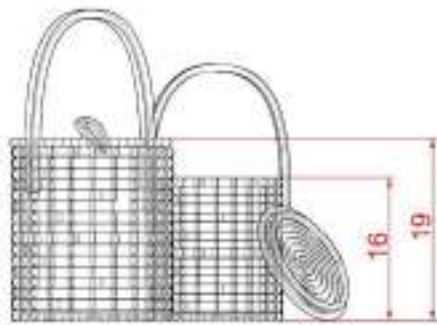
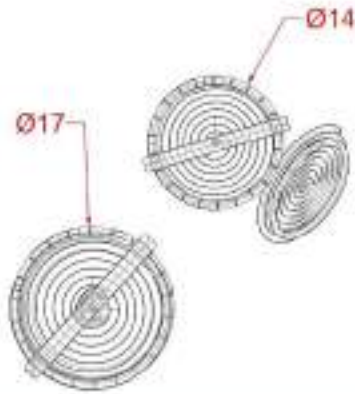

1	Contenedor con manijas	Paja blanca y fique		1	
No.	Pieza	Material		Cant	Porc%

Tabla de Componentes

Nombre de la pieza: Contenedor con manijas		Referencia: ESC.	
Oficio: Cestería	Técnica: Tejido en rollo	Materia Prima: Paja blanca y fique	
Especificaciones Técnicas: Contenedor con tapa, todo tejido en rollo			
Color: Crudo, beige, mostaza y dorado	Capacidad de Producción /mes: 10		Dimensiones Generales
Peso (gr.): 400grms	Precio Unitario	Precio por Mayor	Largo: Ancho: Alto: Diámetro:
Artesano: Omaira Manrique	Teléfono: 320 4989697		17cm y 14cm 19cm y 16cm 17cm y 14cm
Grupo o Taller:	Departamento: Boyacá	Municipio: Chía	
Certificado Hecho a mano: <input checked="" type="checkbox"/> Si <input type="checkbox"/> No	Centro Poblado:	<input type="checkbox"/> Resguardo Caserio	<input type="checkbox"/> Localidad Vereda <input type="checkbox"/> N/A Corregimiento
Observaciones: Contenedor funcional y decorativo			Terminado <input type="checkbox"/> En Proceso <input type="checkbox"/>
Responsable: Diseñador Regional Boyacá Jenny Martínez Ortiz		Dibujante: Diseñador regional Jenny Martínez Ortiz	
Aprobado por: Comité de diseño y Diseñador Líder Samuel López		Fecha: 20/11/2020	<input type="checkbox"/> Referentes <input checked="" type="checkbox"/> Línea Muestra <input type="checkbox"/>

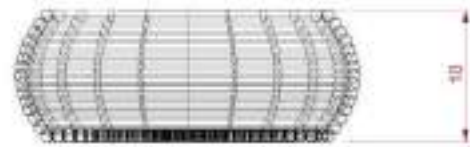
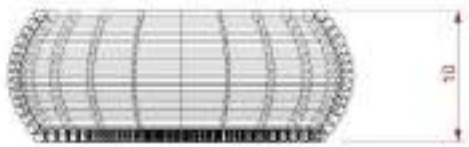
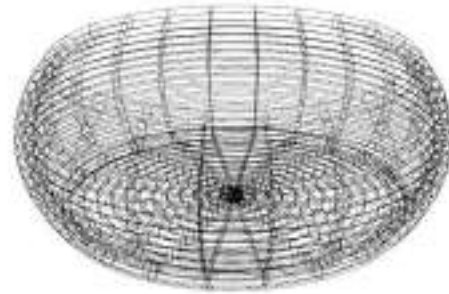
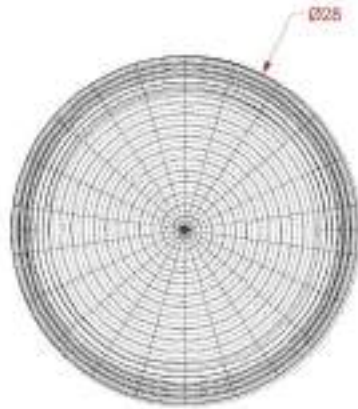

No.	Pieza	Material	Cant	Porc%
1	Frutero	Paja blanca y fique 	1	

Tabla de Componentes

Nombre de la pieza: Frutero		Referencia: ESC.	
Oficio: Cestería		Técnica: Tejido en rollo	
Materia Prima: Paja blanca y fique			
Especificaciones Técnicas: contenedor tejido en rollo con alma de paja blanca y tejido en fique tinturado			
Color: Crudo, beige, mostaza y dorado		Capacidad de Producción /mes: 10	
Peso (gr.): 300grms		Dimensiones Generales	
Precio Unitario	Precio por Mayor	Largo:	Ancho:
Artesano: Francisco Silva		Alto: 10cm	Diámetro: 28cm
Teléfono: 311 2437579		Municipio: Chía	
Grupo o Taller:		Departamento: Boyacá	
Certificado Hecho a mano: <input checked="" type="checkbox"/> Si <input type="checkbox"/> No		Centro Poblado: <input type="checkbox"/> Resguardo Caserio <input type="checkbox"/> Localidad Vereda <input type="checkbox"/> N/A Corregimiento	
Observaciones: Contenedor para mesa, uso frutero			
Responsable: Diseñador Regional Boyacá Jenny Martínez Ortiz		Dibujante: Diseñador regional Jenny Martínez Ortiz	
Aprobado por: Comité de diseño y Diseñador Líder Samuel López		Fecha: 20/11/2020	
		<input type="checkbox"/> Referentes <input checked="" type="checkbox"/> Línea <input type="checkbox"/> Muestra <input type="checkbox"/> Terminado <input type="checkbox"/> En Proceso	

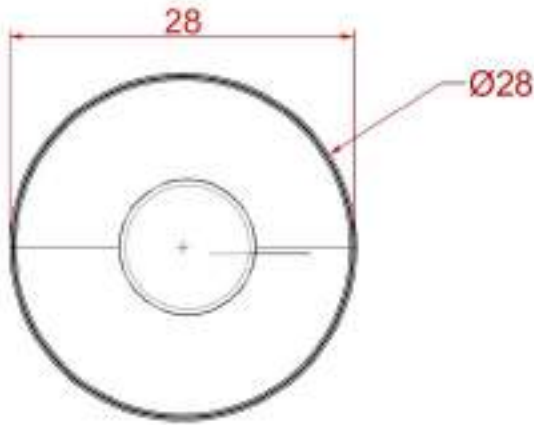

No.	Pieza	Material	Cant	Porc%
1	Frutero dos arcillas	Arcilla	1	

Tabla de Componentes

Nombre de la pieza: Frutero dos arcillas		Referencia: ESC.	
Oficio: Alfareria	Técnica: Torneado	Materia Prima: Arcilla	
Especificaciones Técnicas: Frutero torneado dos arcillas, quemado y pulido			
Color: Natural arcilla rojo y blanco	Capacidad de Producción /mes: 10		Dimensiones Generales
Peso (gr.): 400grms	Precio Unitario	Precio por Mayor	Largo: Ancho: Alto: Diámetro:
Artesano: Laureano Melo	Teléfono: 310 2197247		20cm 25cm
Grupo o Taller:	Departamento: Boyacá	Municipio: Chía	
Certificado Hecho a mano: <input checked="" type="checkbox"/> Si <input type="checkbox"/> No	Centro Poblado:	<input type="checkbox"/> Resguardo Caserio	<input type="checkbox"/> Localidad Vereda <input type="checkbox"/> N/A Corregimiento
Observaciones: contenedor para mesa y cocina			Terminado <input type="checkbox"/> En Proceso <input type="checkbox"/>
Responsable: Diseñador Regional Boyacá Jenny Martínez Ortiz		Dibujante: Diseñador regional Jenny Martínez Ortiz	
Aprobado por: Comité de diseño y Diseñador Líder Samuel López		Fecha: 20/11/2020	<input type="checkbox"/> Referentes <input checked="" type="checkbox"/> Línea Muestra <input type="checkbox"/> <input type="checkbox"/>

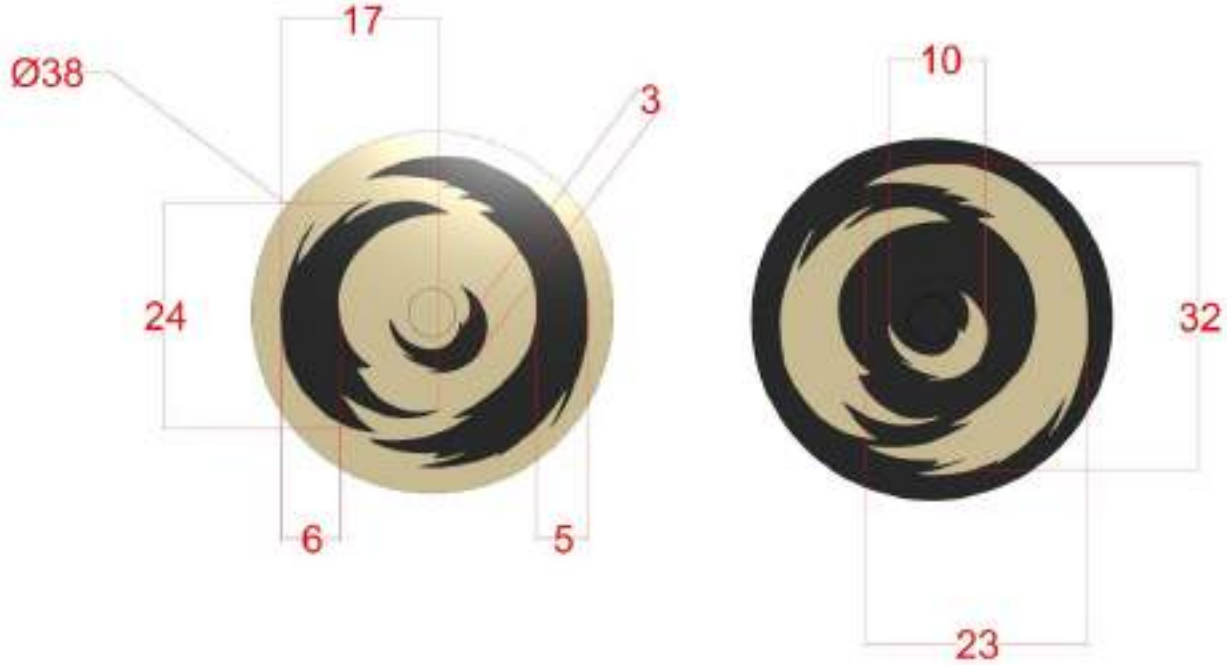

No.	Pieza	Material	Cant	Porc%
1	Individuales x 2	Esparto	1	

Tabla de Componentes

Nombre de la pieza: Individuales x 2		Referencia: ESC.	
Oficio: Cestería	Técnica: Tejido radial	Materia Prima: Esparto	
Especificaciones Técnicas: Tejido radial en esparto			
Color: Crudo y negro y Negro y crudo	Capacidad de Producción /mes: 10		Dimensiones Generales
Peso (gr.): 50grms	Precio Unitario	Precio por Mayor	Largo: Ancho: Alto: Diámetro: 38cm
Artesano: Mardoqueo Ladino		Teléfono: 312 3882079	
Grupo o Taller:	Departamento: Boyacá	Municipio: Chía	
Certificado Hecho a mano: <input checked="" type="checkbox"/> Si <input type="checkbox"/> No	Centro Poblado:	<input type="checkbox"/> Resguardo Caserio	<input type="checkbox"/> Localidad Vereda <input type="checkbox"/> N/A Corregimiento
Observaciones: utensilio para mesa o decorativo			Terminado <input type="checkbox"/> En Proceso <input type="checkbox"/>
Responsable: Diseñador Regional Boyacá Jenny Martínez Ortiz		Dibujante: Diseñador regional Jenny Martínez Ortiz	
Aprobado por: Comité de diseño y Diseñador Líder Samuel López		Fecha: 20/11/2020	<input type="checkbox"/> Referentes <input checked="" type="checkbox"/> Línea Muestra <input type="checkbox"/>

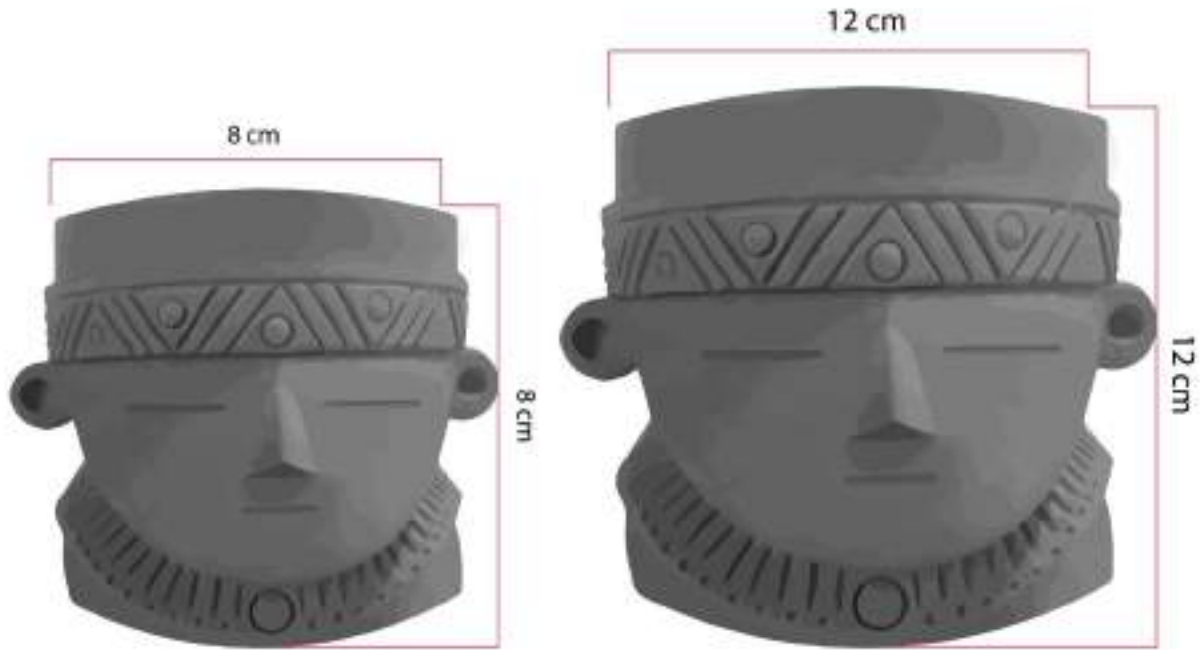

No.	Pieza	Material	Cant	Porc%
1	Materas terracota	Arcilla	2	
Tabla de Componentes				

Nombre de la pieza: Materas terracota		Referencia: ESC.	
Oficio: Trabajo en cerámica		Técnica: Moldeado	
Materia Prima: Arcilla		Especificaciones Técnicas: Moldeado y tallado de materas inspirado en cabeza muisca	
Color: Color natural de la arcilla	Capacidad de Producción /mes: 10	Dimensiones Generales	
Peso (gr.): 350grms	Precio Unitario	Precio por Mayor	Largo: Ancho: Alto: Diámetro:
Artesano: Henry Melo	Teléfono: 320 8664304		8cm x 8cm y 12cm x 12cm
Grupo o Taller:	Departamento: Boyacá	Municipio: Chía	8cm x 8cm y 12cm x 12cm
Certificado Hecho a mano: <input checked="" type="checkbox"/> Si <input type="checkbox"/> No	Centro Poblado:	<input type="checkbox"/> Resguardo Caserio <input type="checkbox"/> Localidad Vereda <input type="checkbox"/> N/A Corregimiento	
Observaciones: Materas decorativas y funcionales			Terminado <input checked="" type="checkbox"/> En Proceso <input type="checkbox"/>
Responsable: Diseñador Regional Boyacá Jenny Martínez Ortiz		Dibujante: Diseñador regional Jenny Martínez Ortiz	
Aprobado por: Comité de diseño y Diseñador Líder Samuel López		Fecha: 20/11/2020	<input type="checkbox"/> Referentes <input checked="" type="checkbox"/> Línea Muestra <input checked="" type="checkbox"/>

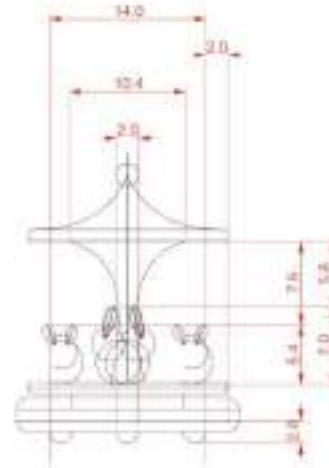
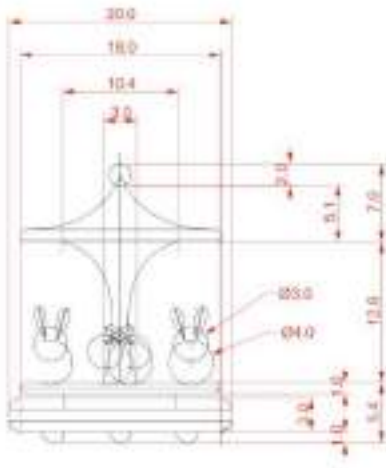
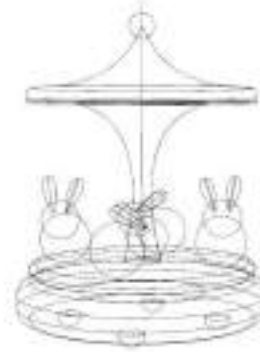
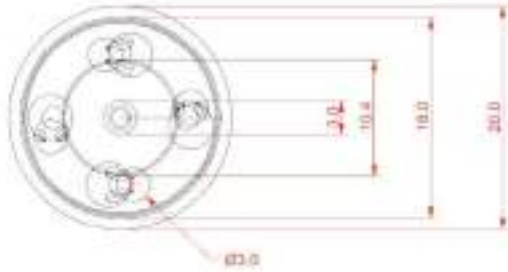

1	Carrusel	Pino y Acacia		1	
No.	Pieza	Material		Cant	Porc%
Tabla de Componentes					

Nombre de la pieza: Carrusel		Referencia: ESC.	
Oficio: Trabajo en madera		Técnica: Torneado	
Materia Prima: Pino y Acacia		Especificaciones Técnicas: Carrusel en madera, con sistema giratorio en madera.	
Color: Natural claro y natural oscuro	Capacidad de Producción /mes: 10		Dimensiones Generales
Peso (gr.): 700grms	Precio Unitario	Precio por Mayor	Largo: Ancho: 20cm Alto: 25cm Diámetro:
Artesano: Oscar Becerra	Teléfono: 312 5677788		
Grupo o Taller:	Departamento: Boyacá	Municipio: Chía	
Certificado Hecho a mano: <input checked="" type="checkbox"/> Si <input type="checkbox"/> No	Centro Poblado:	<input type="checkbox"/> Resguardo Caserio	<input type="checkbox"/> Localidad Vereda <input type="checkbox"/> N/A Corregimiento
Observaciones: Juguete decorativo y funcional			Terminado <input type="checkbox"/> En Proceso <input type="checkbox"/>
Responsable: Diseñador Regional Boyacá Jenny Martínez Ortiz		Dibujante: Diseñador regional Jenny Martínez Ortiz	
Aprobado por: Comité de diseño y Diseñador Líder Samuel López		Fecha: 20/11/2020	<input type="checkbox"/> Referentes <input checked="" type="checkbox"/> Línea Muestra <input type="checkbox"/>

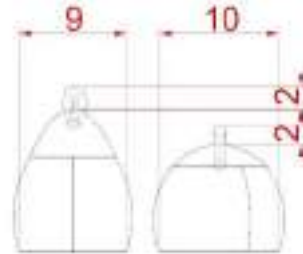
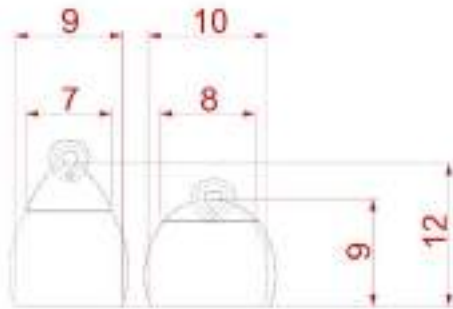
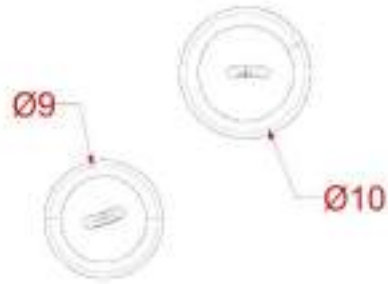

No.	Pieza	Material	Cant	Porc%
1	Salero dona	Arcilla 	1	
Tabla de Componentes				

Nombre de la pieza: Salero dona		Referencia: ESC.	
Oficio: Trabajo en cerámica		Técnica: Torneado	
Materia Prima: Arcilla			
Especificaciones Técnicas: Salero dos arcillas			
Color: Natural blanco, natural rojo		Capacidad de Producción /mes: 10	
Peso (gr.): 400grms		Dimensiones Generales	
Precio Unitario	Precio por Mayor	Largo: 10cm	Ancho: 10cm
Artesano: Laureano Melo		Alto: 9cm	Diámetro:
Teléfono: 310 2197247			
Grupo o Taller:	Departamento: Boyacá	Municipio: Chía	
Certificado Hecho a mano: <input checked="" type="checkbox"/> Si <input type="checkbox"/> No	Centro Poblado:	<input type="checkbox"/> Resguardo Caserio	<input type="checkbox"/> Localidad Vereda <input type="checkbox"/> N/A Corregimiento
Observaciones: Utensilio para mesa y cocina			
Responsable: Diseñador Regional Boyacá Jenny Martínez Ortiz		Dibujante: Diseñador regional Jenny Martínez Ortiz	
Aprobado por: Comité de diseño y Diseñador Líder Samuel López		Fecha: 20/11/2020	<input type="checkbox"/> Referentes <input checked="" type="checkbox"/> Línea
		Muestra <input type="checkbox"/>	Terminado <input type="checkbox"/> En Proceso <input type="checkbox"/>





No.	Pieza	Material	Cant	Porc%
1	Virgen terracota	Arcilla 	1	
Tabla de Componentes				

Nombre de la pieza: Virgen terracota		Referencia: ESC.	
Oficio: Trabajo en cerámica		Técnica: Modelado	
		Materia Prima: Arcilla roja	
Especificaciones Técnicas: Virgen modelada en arcilla roja tradicional de Ráquira			
Color: Natural claro y natural oscuro		Capacidad de Producción /mes: 10	
Peso (gr.): 50grms		Dimensiones Generales	
Precio Unitario	Precio por Mayor	Largo:	Ancho: 8cm
Artesano: Rosa María Jerez		Alto: 12cm	Diámetro:
Teléfono: 321 2587746			
Grupo o Taller:	Departamento: Boyacá	Municipio: Chía	
Certificado Hecho a mano: <input checked="" type="checkbox"/> Si <input type="checkbox"/> No	Centro Poblado:	<input type="checkbox"/> Resguardo Caserio	<input type="checkbox"/> Localidad Vereda <input type="checkbox"/> N/A Corregimiento
Observaciones: Decorativo			Terminado <input type="checkbox"/>
Responsable: Diseñador Regional Boyacá Jenny Martínez Ortiz		Dibujante: Diseñador regional Jenny Martínez Ortiz	
Aprobado por: Comité de diseño y Diseñador Líder Samuel López		Fecha: 20/11/2020	<input type="checkbox"/> Referentes <input checked="" type="checkbox"/> Línea Muestra <input type="checkbox"/>