



Subgerencia de Desarrollo y Fortalecimiento del Sector Artesanal

PROYECTO

“Fomento de la actividad productiva artesanal en el municipio de Chía” Fase 2019
Convenio interadministrativo ADC-2019-267

**PLANOS TÉCNICOS DE DISEÑO PARA TRABAJO
EN VIDRIO, CERÁMICA Y MADERA EN CHÍA**

JENNY CATHERINE MARTINEZ ORTIZ
Asesora en Diseño Industrial

Artesanías de Colombia S.A
Chía, Agosto 2019

Diagnóstico de oficio

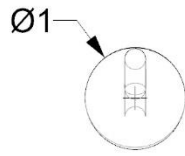

Superior

Lateral Izquierdo

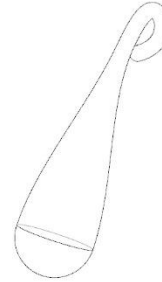
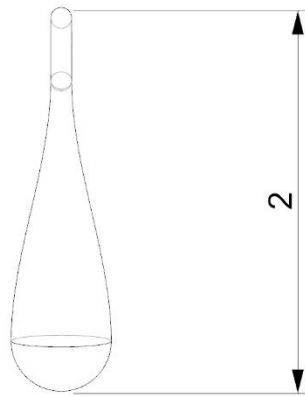

Perspectiva

Lateral Derecho

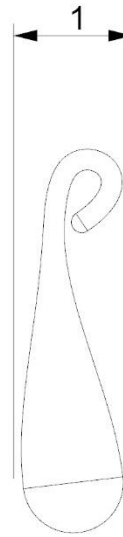

No.	Pieza	Material	Cant	Porc%
1	Diie o aretes	 Vidrio	40	100%
Tabla de Componentes				

Nombre de la pieza: Gota para dije o aretes		Referencia: ESC.	
Oficio: Trabajo de vidrio	Técnica: Vidrio figurado	Materia Prima: Vidrio	
Especificaciones Técnicas: Accesorio en vidrio, referente en el agua			
Color: Ambar, azul, blanco, lila, rosa	Capacidad de Producción /mes: 20	Dimensiones Generales	
Peso (gr.): 10grms	Precio Unitario: \$30.000	Precio por Mayor	Largo: 2cm
Artesano: Kelly Ospino	Teléfono: 3223136412	Ancho: 1cm	Alto: 2cm
Grupo o Taller:	Departamento: Cundinamarca	Municipio: Chía	Diámetro: 1cm
Certificado Hecho a mano: <input checked="" type="checkbox"/> Si <input type="checkbox"/> No	Centro Poblado:	<input type="checkbox"/> Resguard <input type="checkbox"/> Caserío	<input type="checkbox"/> Localidad <input type="checkbox"/> Vereda
Observaciones: línea de accesorios partiendo de un concepto, generando identidad y confianza hacia la marca. Dejando de lado los accesorios sueltos y figurativos. Además, se minimizan las uniones con el mismo vidrio y se utilizan de herrajes en plata.		<input checked="" type="checkbox"/> N/A <input type="checkbox"/> Corregimiento	Terminado <input type="checkbox"/> En Proceso <input checked="" type="checkbox"/>
Responsable: Jenny Catherine Martinez Ortiz	Dibujante: Jenny Catherine Martinez Ortiz		
Aprobado por: Gabriela Olivo	Fecha: 29/10/2019	<input checked="" type="checkbox"/> Referentes <input type="checkbox"/> Línea	Muestra <input type="checkbox"/> <input checked="" type="checkbox"/>

Superior

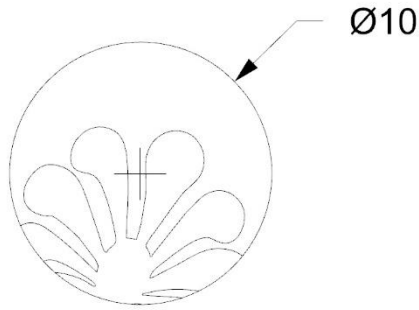

Perspectiva

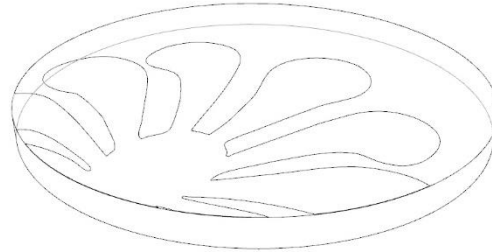

Lateral Izquierdo

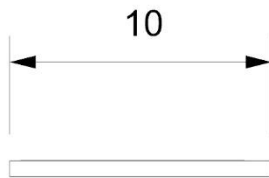

Lateral Derecho



1	Portavasos		10	100%
No.	Pieza	Material	Cant	Porc%
Cerámica				
Tabla de Componentes				

Nombre de la pieza: Portavasos		Referencia: ESC.						
Oficio: Trabajo en cerámica		Técnica: Mosaico		Materia Prima: Cerámica				
Especificaciones Técnicas: Portavasos en cerámica, con pintura horneable de acuerdo a la paleta de colores								
Color: Ocre, vinotinto, salmon, blanco		Capacidad de Producción /mes: 5		Dimensiones Generales				
Peso (gr.): 200grms	Precio Unitario: \$40.000	Precio por Mayor		Largo:	Ancho:	Alto: 1cm	Diámetro: 10cm	
Artesano: Angelica Velásquez		Teléfono: 3158797426						
Grupo o Taller:		Departamento: Cundinamarca		Municipio: Chía				
Certificado Hecho a mano: <input checked="" type="checkbox"/> Si <input type="checkbox"/> No		Centro Poblado:		<input type="checkbox"/> Resguard	<input type="checkbox"/> Localidad	<input checked="" type="checkbox"/> N/A		
				<input type="checkbox"/> Caserio	<input type="checkbox"/> Vereda	<input type="checkbox"/> Corregimiento		
Observaciones: Se avanza de los objetos netamente decorativos, hacia los objetos utilitarios, productos menos figurativos con expresión grafica sobre texturas abstractas de la naturaleza.							Terminado <input checked="" type="checkbox"/>	En Proceso <input type="checkbox"/>
Responsable: Jenny Catherine Martinez Ortiz			Dibujante: Jenny Catherine Martinez Ortiz					
Aprobado por: Gabriela Olivo			Fecha: 29/10/2019		<input type="checkbox"/> Referentes	<input checked="" type="checkbox"/> Línea	Muestra <input checked="" type="checkbox"/>	<input type="checkbox"/>

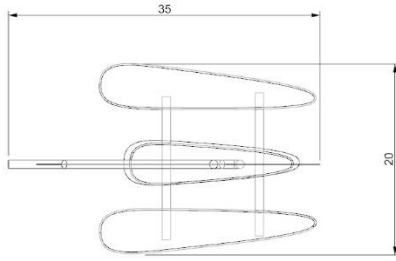

Superior

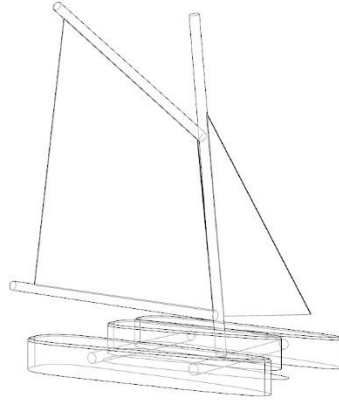

Perspectiva

Lateral Izquierdo

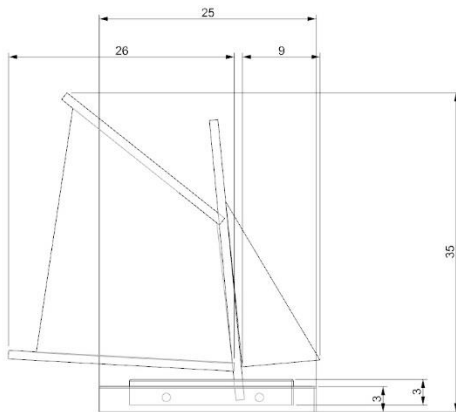

Lateral Derecho

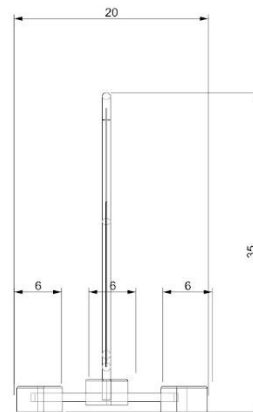

No.	Pieza	Material	Cant	Porc%
1	Veleros	 Pino	4	100%
Tabla de Componentes				

Nombre de la pieza: Veleros decorativos Referencia: ESC.

Oficio: Trabajo en madera Técnica: Torno y talla Materia Prima: Pino

Especificaciones Técnicas: Velero decorativos en pino, tela de algodón, con acabados naturales, tintes naturales y sellantes como la cera de abeja.

Color: Ocre, Vinotinto, beige, café, ámbar	Capacidad de Producción /mes: 2	Dimensiones Generales				
Peso (gr.): 500grms	Precio Unitario: \$75.000	Precio por Mayor	Largo: 25cm	Ancho: 20cm	Alto: 35cm	Diámetro:
Artesano: Gabriel Rozo	Teléfono: 3212704778					

Grupo o Taller: Departamento: Cundinamarca Municipio: Chía

Certificado Hecho a mano: Si No Centro Poblado: Resguard Localidad N/A Caserío Vereda Corregimiento

Observaciones: Se mejoran los acabados se alinea a la paleta de colores y se propone sacar línea con formas simples para disminuir tiempo de producción y reducir costos.

Responsable: Jenny Catherine Martínez Ortiz Dibujante: Jenny Catherine Martínez Ortiz

Aprobado por: Gabriela Olivo Fecha: 29/10/2019 Referentes Línea Muestra Terminado En Proceso

Superior

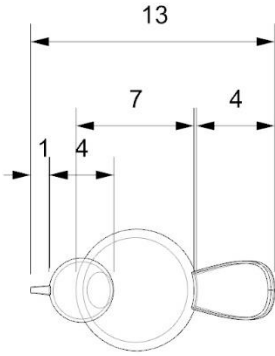

Perspectiva

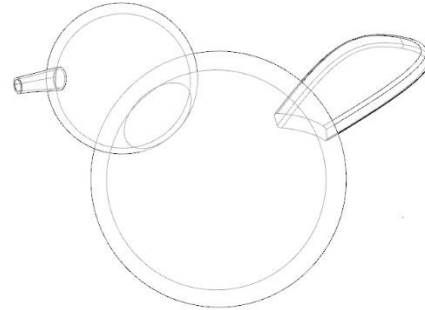

Lateral Izquierdo

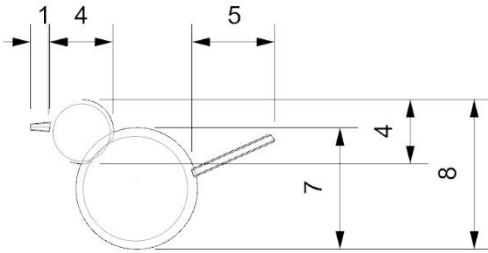

Lateral Derecho

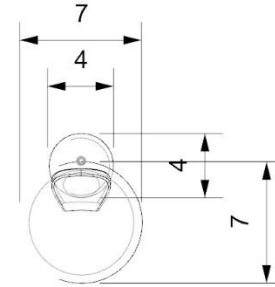

1	Salero o pimentero		20	100%
		Vidrio		
No.	Pieza	Material	Cant	Porc%
Tabla de Componentes				

Nombre de la pieza: Salero o pimentero pájaro		Referencia: ESC.	
Oficio: Trabajo de vidrio		Técnica: Vidrio soplado	
		Materia Prima: Vidrio	
Especificaciones Técnicas: Salero o pimentero en vidrio traslucido, forma de pájaro y detalles de color.			
Color: Ambar, vinotinto, azul, blanco		Capacidad de Producción /mes: 10	
Peso (gr.): 100grms		Precio Unitario: \$20.000	
Artesano: Jorge Ayala		Teléfono: 3103214607	
Grupo o Taller:		Departamento: Cundinamarca	
Certificado Hecho a mano: <input checked="" type="checkbox"/> Si <input type="checkbox"/> No		Municipio: Chía	
Centro Poblado:		<input type="checkbox"/> Resguard Caserio <input type="checkbox"/> Localidad <input checked="" type="checkbox"/> N/A <input type="checkbox"/> Vereda <input type="checkbox"/> Corregimiento	
Observaciones: Línea de productos utilitarios para el comedor, con detalles de color aplicando la paleta de colores determinada para Cundinamarca línea de colección.			
Responsable: Jenny Catherine Martínez Ortiz		Dibujante: Jenny Catherine Martínez Ortiz	
Aprobado por: Gabriela Olivo		Fecha: 29/10/2019	
		<input type="checkbox"/> Referentes <input checked="" type="checkbox"/> Línea <input type="checkbox"/> Muestra <input checked="" type="checkbox"/> Terminado <input type="checkbox"/> En Proceso	

Superior

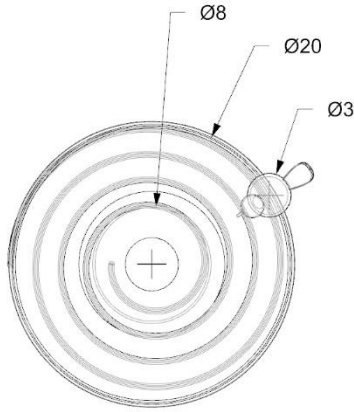

Perspectiva

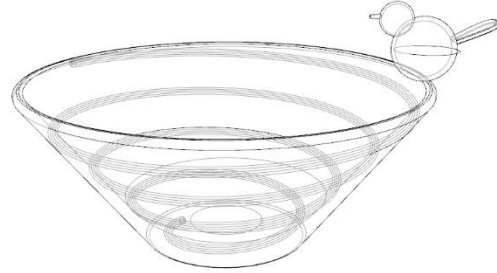

Lateral Izquierdo

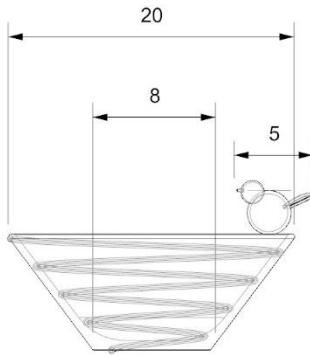

Lateral Derecho

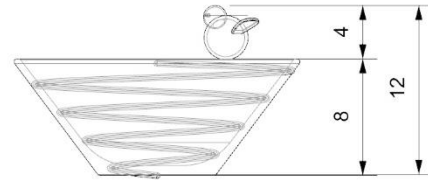

1	Pasabocas o Salsera		20	100%
		Vidrio		
No.	Pieza	Material	Cant	Porc%
Tabla de Componentes				

Nombre de la pieza: Contenedor pasabocas o Salsera		Referencia: ESC.	
Oficio: Trabajo de vidrio	Técnica: Vidrio soplado	Materia Prima: Vidrio	
Especificaciones Técnicas: Contenedor en vidrio traslucido, con pájaro decorativo en vidrio color en contraste.			
Color: Ambar, vinotinto, azul, blanco	Capacidad de Producción /mes: 10	Dimensiones Generales	
Peso (gr.): 700grms	Precio Unitario: \$45.000	Precio por Mayor	Largo: 20cm
Artesano: Jorge Ayala	Teléfono: 3103214607	Ancho: 20cm	Alto: 8cm
Grupo o Taller:	Departamento: Cundinamarca	Municipio: Chía	Diámetro: 20cm
Certificado Hecho a mano: <input checked="" type="checkbox"/> Si <input type="checkbox"/> No	Centro Poblado:	<input type="checkbox"/> Resguard Caserio <input type="checkbox"/> Localidad Vereda <input checked="" type="checkbox"/> N/A <input type="checkbox"/> Corregimiento	
Observaciones: Línea de productos utilitarios para el comedor, con detalles de color aplicando la paleta de colores determinada para Cundinamarca línea de colección.			Terminado <input checked="" type="checkbox"/> En Proceso <input type="checkbox"/>
Responsable: Jenny Catherine Martinez Ortiz	Dibujante: Jenny Catherine Martinez Ortiz		
Aprobado por: Gabriela Olivo	Fecha: 29/10/2019	<input type="checkbox"/> Referentes <input checked="" type="checkbox"/> Línea	Muestra <input checked="" type="checkbox"/> <input type="checkbox"/>

Superior

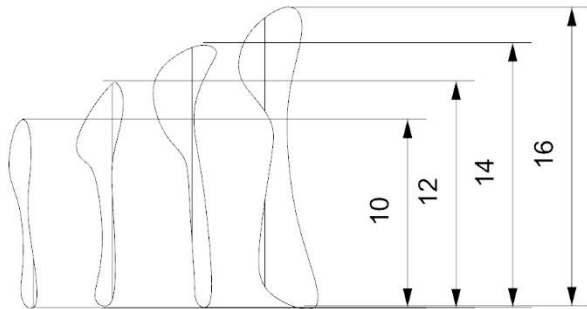

Perspectiva

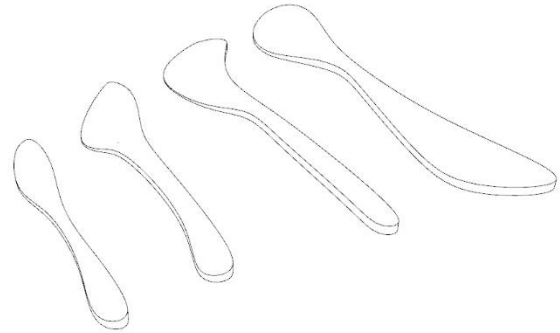

Lateral Izquierdo

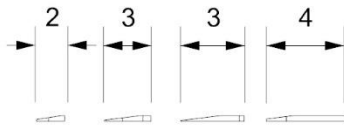

Lateral Derecho

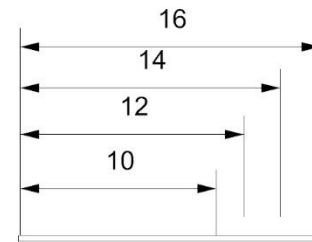

1	Untadores	 Pino	36	100%
No.	Pieza	Material	Cant	Porc%
Tabla de Componentes				

Nombre de la pieza: Untadores		Referencia: ESC.	
Oficio: Trabajo en madera		Técnica: Torno y talla	
Materia Prima: Pino		Especificaciones Técnicas: Untadores en pino con sellantes naturales.	
Color: Ocre, Vinotinto, beige, café, ámbar	Capacidad de Producción /mes: 24	Dimensiones Generales	
Peso (gr.): 5grms	Precio Unitario: \$6.000	Precio por Mayor	
Artesano: Luis Carlos Pareja		Teléfono: 3112454790	
Grupo o Taller:	Departamento: Cundinamarca	Municipio: Chía	
Certificado Hecho a mano: <input checked="" type="checkbox"/> Si <input type="checkbox"/> No	Centro Poblado:	<input type="checkbox"/> Resguard <input type="checkbox"/> Caserío	<input type="checkbox"/> Localidad <input type="checkbox"/> Vereda <input checked="" type="checkbox"/> N/A <input type="checkbox"/> Corregimiento
Observaciones: Producto utilitario para cocina, que tenga proyección comercial, mejorar acabados y utilizar tintes y sellantes naturales destacando la materia prima.			Terminado <input type="checkbox"/> En Proceso <input checked="" type="checkbox"/>
Responsable: Jenny Catherine Martinez Ortiz		Dibujante: Jenny Catherine Martinez Ortiz	
Aprobado por: Gabriela Olivo		Fecha: 29/10/2019	<input type="checkbox"/> Referentes <input checked="" type="checkbox"/> Línea Muestra <input type="checkbox"/> <input checked="" type="checkbox"/>

Superior

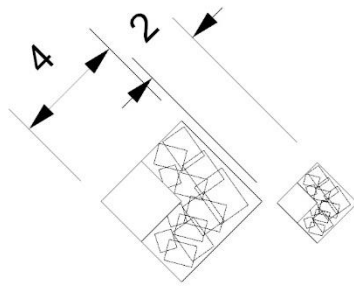

Perspectiva

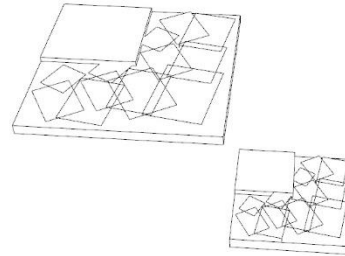

Lateral Izquierdo

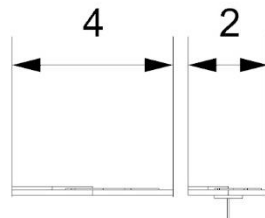

Lateral Derecho

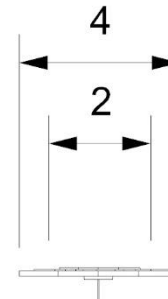

No.	Pieza	Material	Cant	Porc%
1	Dije, anillo o aretes	 Vidrio	12	100%
Tabla de Componentes				

Nombre de la pieza: Geométricos tono sobre tono dije, aretes o anillo		Referencia: ESC.	
Oficio: Trabajo de vidrio	Técnica: Vitrofundición	Materia Prima: Vidrio	
Especificaciones Técnicas: Accesorio en vidrio, figuras geométricas y mezcla de texturas			
Color: Ambar, rojo, Vinotinto	Capacidad de Producción /mes: 6	Dimensiones Generales	
Peso (gr.): 50grms	Precio Unitario: Dije \$30.000 Aretes \$ 25.000 Anillo \$15.000	Precio por Mayor	
Artesano: María Victoria Díaz	Teléfono: 3118884649	Largo: 4cm	Ancho: 4cm
Grupo o Taller:	Departamento: Cundinamarca	Alto: 0.5cm	Diámetro:
Certificado Hecho a mano: <input checked="" type="checkbox"/> Si <input type="checkbox"/> No	Centro Poblado:	<input type="checkbox"/> Resguard Caserio	<input type="checkbox"/> Localidad Vereda
Observaciones: línea de accesorios partiendo de abstracción calles Chía, variedad de las figuras geométricas, combinación de acuerdo con la paleta de colores y mezclas de texturas.		<input checked="" type="checkbox"/> N/A	<input type="checkbox"/> Corregimiento
Responsable: Jenny Catherine Martinez Ortiz	Dibujante: Jenny Catherine Martinez Ortiz	Muestra <input type="checkbox"/> Terminado <input checked="" type="checkbox"/> En Proceso	
Aprobado por: Gabriela Olivo	Fecha: 29/10/2019		

Superior

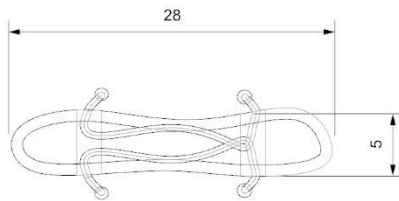

Perspectiva



Lateral Izquierdo

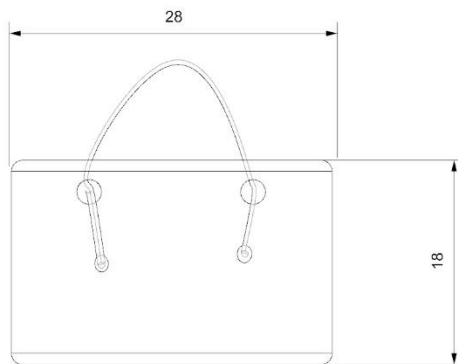

Lateral Derecho

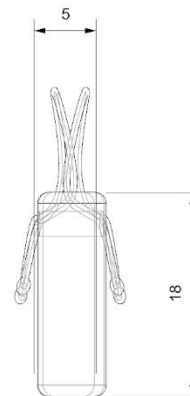

1	Bolso		6	100%
No.	Pieza	Material	Cant	Porc%
Tabla de Componentes				

Nombre de la pieza: Bolso Fique		Referencia: ESC.	
Oficio: Tejeduría	Técnica: Crochet	Materia Prima: Fique	
Especificaciones Técnicas: Bolso tejido en fique y cordón cola de ratón			
Color: Ocre, Vinotinto, café, beige	Capacidad de Producción /mes: 3	Dimensiones Generales	
Peso (gr.): 40grms	Precio Unitario: \$40.000	Precio por Mayor	Largo: Ancho: Alto: Diámetro:
Artesano: Patricia Vásquez	Teléfono: 3114693878		28cm 22cm
Grupo o Taller:	Departamento: Cundinamarca	Municipio: Chía	
Certificado Hecho a mano: <input checked="" type="checkbox"/> Si <input type="checkbox"/> No	Centro Poblado:	<input type="checkbox"/> Resguard Caserio <input type="checkbox"/> Localidad Vereda <input checked="" type="checkbox"/> N/A <input type="checkbox"/> Corregimiento	
Observaciones: Se destaca el tejido y la materia prima natural a partir de la eliminación de exceso de materiales, la limpieza en color y puntada.			Terminado <input type="checkbox"/> En Proceso <input checked="" type="checkbox"/>
Responsable: Jenny Catherine Martinez Ortiz	Dibujante: Jenny Catherine Martinez Ortiz		
Aprobado por: Gabriela Olivo	Fecha: 29/10/2019	<input type="checkbox"/> Referentes <input checked="" type="checkbox"/> Línea	Muestra <input type="checkbox"/> <input checked="" type="checkbox"/>

Superior

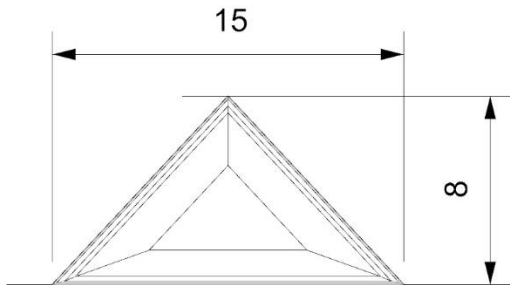

Perspectiva

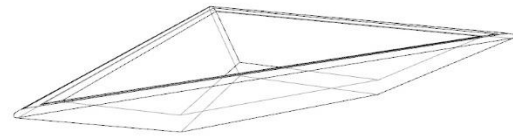

Lateral Izquierdo

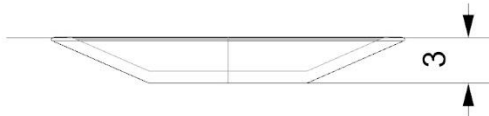

Lateral Derecho

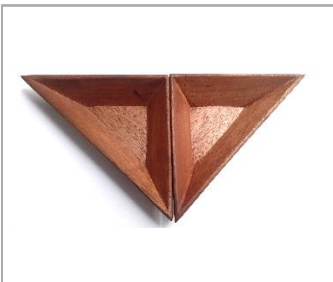
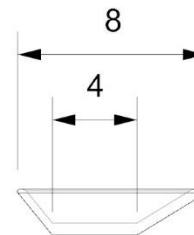

No.	Pieza	Material	Cant	Porc%
1	Contenedores pasabocas	 Pino	10	100%
Tabla de Componentes				

Nombre de la pieza: Contenedores pasabocas Referencia: ESC.

Oficio: Trabajo en madera Técnica: Torno y talla Materia Prima: Pino

Especificaciones Técnicas: Contenedores en madera para pasabocas, con tintes y sellantes naturales como la cera de abejas

Color: Café, ocre, madera al natural Capacidad de Producción /mes: 5 Dimensiones Generales

Peso (gr.): 300grms Precio Unitario: \$50.000 Precio por Mayor Largo: 15cm Ancho: 8cm Alto: 3cm Diámetro:

Artesano: Pedro Villamarín Teléfono: 3143606183

Grupo o Taller: Departamento: Cundinamarca Municipio: Chía

Certificado Hecho a mano: Si No Centro Poblado: Resguard Caserío Localidad N/A Vereda Corregimiento

Observaciones: Piezas de madera con acabados pulidos e identidad definida. Se propone nueva colección de utensilios, considerando la imagen que lo identifica, los triángulos.

Responsable: Jenny Catherine Martinez Ortiz Dibujante: Jenny Catherine Martinez Ortiz

Aprobado por: Gabriela Olivo Fecha: 29/10/2019 Referentes Línea Muestra Terminado En Proceso

Superior

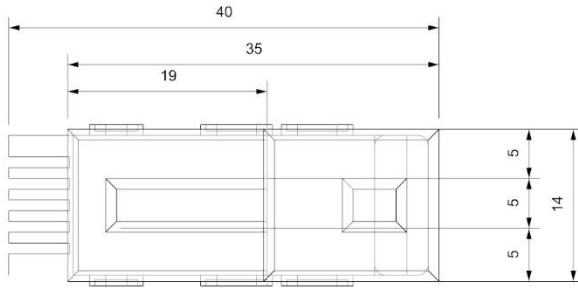

Perspectiva

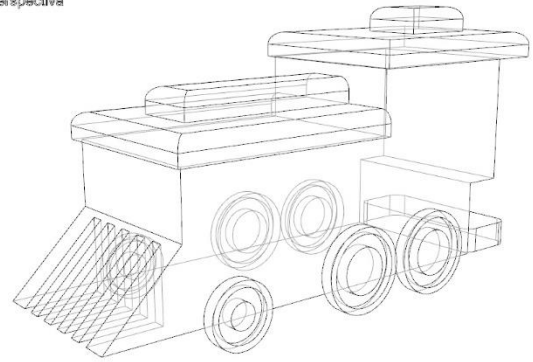

Lateral Izquierdo

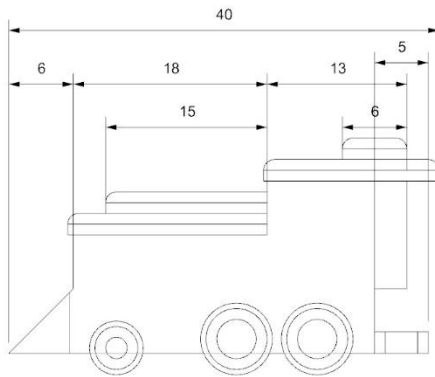

Lateral Derecho

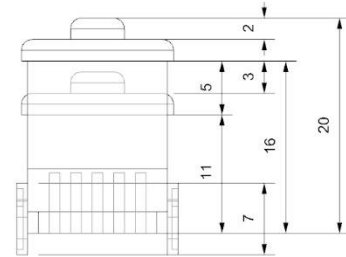

No.	Pieza	Material	Cant	Porc%
1	Alcancia	 Pino	10	100%
Tabla de Componentes				

Nombre de la pieza: Alcancia		Referencia: ESC.	
Oficio: Trabajo en madera		Técnica: Torno y talla	
Materia Prima: Pino		Especificaciones Técnicas: Alcancia en madera, con acabados naturales, ensambles y encajes con la misma madera.	
Color: Ocre, Vinotinto, beige, café, ambar	Capacidad de Producción /mes: 5	Dimensiones Generales	
Peso (gr.): 40grms	Precio Unitario: \$55.000	Precio por Mayor	Largo: 40cm
Artesano: Pedro Benavides	Teléfono: 3197282183	Alto: 21cm	Ancho: 14cm
Grupo o Taller:	Departamento: Cundinamarca	Municipio: Chía	Diámetro:
Certificado Hecho a mano: <input checked="" type="checkbox"/> Si <input type="checkbox"/> No	Centro Poblado:	<input type="checkbox"/> Resguard Caserio <input type="checkbox"/> Localidad Vereda <input checked="" type="checkbox"/> N/A <input type="checkbox"/> Corregimiento	
Observaciones: Se resalta la veta de la madera a partir de tintes naturales como la cúrcuma y sellantes como la cera de abejas. Se reemplazan las uniones industriales por ensambles de madera.			Terminado <input type="checkbox"/> En Proceso <input checked="" type="checkbox"/>
Responsable: Jenny Catherine Martinez Ortiz	Dibujante: Jenny Catherine Martinez Ortiz		
Aprobado por: Gabriela Olivo	Fecha: 29/10/2019	<input type="checkbox"/> Referentes <input checked="" type="checkbox"/> Línea	Muestra <input type="checkbox"/> <input checked="" type="checkbox"/>