

No.	Pieza	Material	Cant	Porc%

Tabla de Componentes

Nombre de la pieza EMBLEMATICO		Referencia: EMBLEMATICO		ESC. 1:2	
Oficio: Cestería en chiqui-chiqui		Tecnica: rollo		Materia Prima: Chiqui-chiqui	
Especificaciones Técnicas: colores naturales, combinación de fibras					
Color: natural, amarillo		Capacidad de Producción / mes: 10 unidades		Dimensiones Generales	
Peso (gr.): 450		Precio Unitario		Precio por Mayor	
Artesano: Jorge González		Telefono: 311 709 60 71		Largo: Ancho: Alto: Diámetro:	
Grupo o Taller: DEMO		Departamento: GUAINÍA		Municipio: INÍRIDA	
Certificado Hecho a mano: <input type="checkbox"/> SI <input checked="" type="checkbox"/> No		Centro Poblado: Chaquita		<input checked="" type="checkbox"/> Resguardo Caserío <input checked="" type="checkbox"/> Localidad Vereda <input checked="" type="checkbox"/> N/A Corregimiento	
Observaciones:					
Responsable: Omar Martínez		Dibujante: Omar Martínez		Terminado <input type="checkbox"/> En Proceso <input type="checkbox"/>	
Aprobado por: Iván Rodríguez		Fecha: 15/20/2019		<input type="checkbox"/> Referentes <input checked="" type="checkbox"/> Línea Muestra <input type="checkbox"/> <input type="checkbox"/>	

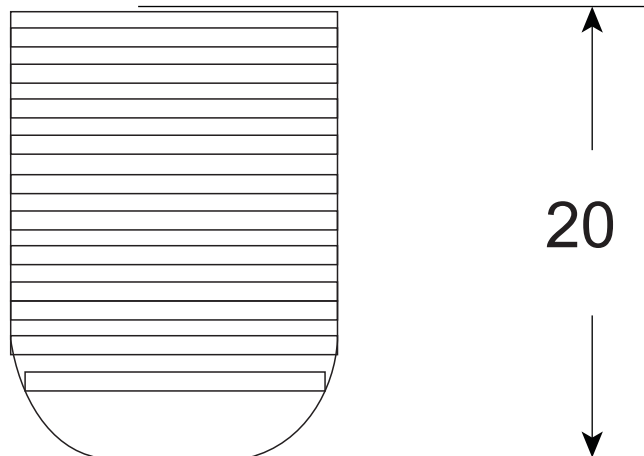
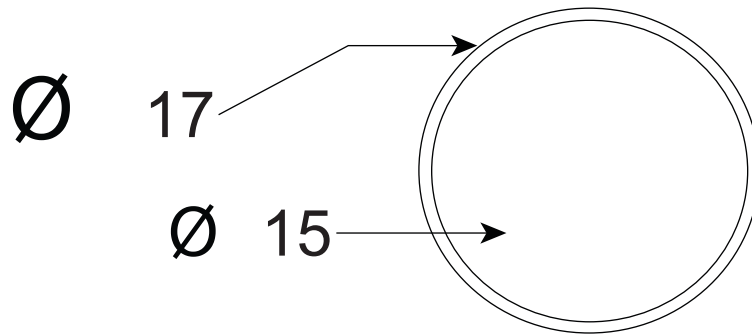

No.	Pieza	Material	Cant	Porc%

Tabla de Componentes

Nombre de la pieza Papeleras Pimi		Referencia: CH1	ESC. 1:2	
Oficio: Cestería en chiqui-chiqui Tecnica: rollo		Materia Prima: Chiqui-chiqui		
Especificaciones Técnicas: colores naturales, combinación de fibras				
Color: natural, amarillo	Capacidad de Producción / mes: 10 unidades		Dimensiones Generales	
Peso (gr.): 450	Precio Unitario	Precio por Mayor	Largo:	Ancho:
Artesano: Jorge González	Telefono: 311 709 60 71		Alto:	Diametro:
Grupo o Taller: DEMO	Departamento: GUAINÍA	Municipio: INÍRIDA		
Certificado Hecho a mano: <input type="checkbox"/> Si <input checked="" type="checkbox"/> No	Centro Poblado: Chaquita	<input checked="" type="checkbox"/> Resguardo Caserío	<input checked="" type="checkbox"/> Localidad Vereda	<input checked="" type="checkbox"/> N/A Corregimiento
Observaciones:				Terminado <input type="checkbox"/> En Proceso <input type="checkbox"/>
Responsable: Omar Martínez		Dibujante: Omar Martínez		
Aprobado por: Iván Rodríguez		Fecha: 15/20/2019	<input type="checkbox"/> Referentes <input checked="" type="checkbox"/> Línea	Muestra <input type="checkbox"/> <input type="checkbox"/>

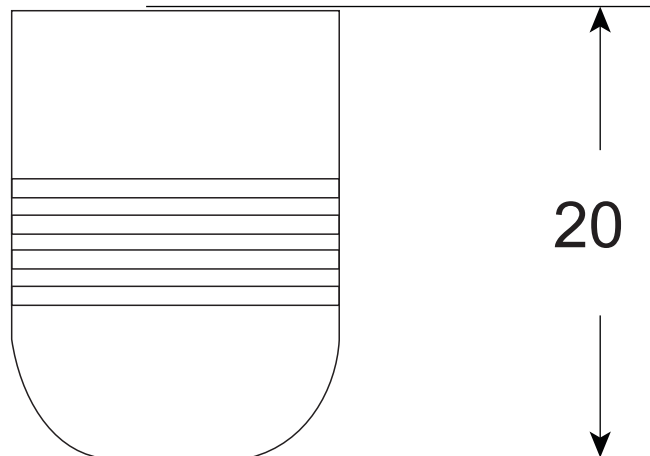
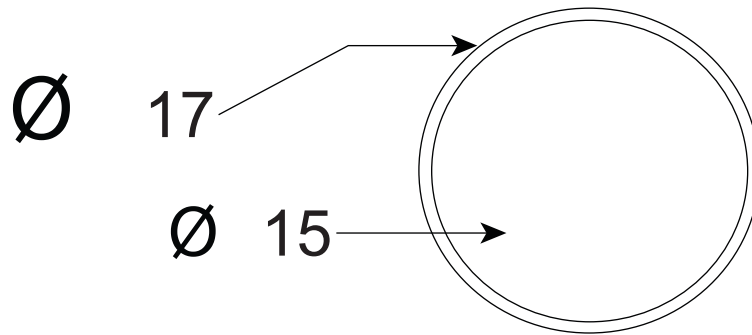

No.	Pieza	Material	Cant	Porc%

Tabla de Componentes

Nombre de la pieza Papeleras Pimi		Referencia: CH2	ESC. 1:2	
Oficio: Cestería en chiqui-chiqui		Tecnica: rollo	Materia Prima: Chiqui-chiqui	
Especificaciones Tecnicas: colores naturales, combinación de fibras				
Color: natural, amarillo	Capacidad de Producción / mes: 10 unidades		Dimensiones Generales	
Peso (gr.): 450	Precio Unitario	Precio por Mayor	Largo:	Ancho:
Artesano: Jorge González	Telefono: 311 709 60 71		Alto:	Diametro:
Grupo o Taller: DEMO	Departamento: GUAINÍA	Municipio: INÍRIDA		
Certificado Hecho a mano: <input type="checkbox"/> Si <input checked="" type="checkbox"/> No	Centro Poblado: Chaquita	<input checked="" type="checkbox"/> Resguardo Caserío	<input checked="" type="checkbox"/> Localidad Vereda	<input checked="" type="checkbox"/> N/A Corregimiento
Observaciones:				Terminado <input type="checkbox"/>
Responsable: Omar Martínez		Dibujante: Omar Martínez		En Proceso <input type="checkbox"/>
Aprobado por: Iván Rodríguez		Fecha: 15/20/2019	<input type="checkbox"/> Referentes <input checked="" type="checkbox"/> Línea	Muestra <input type="checkbox"/>

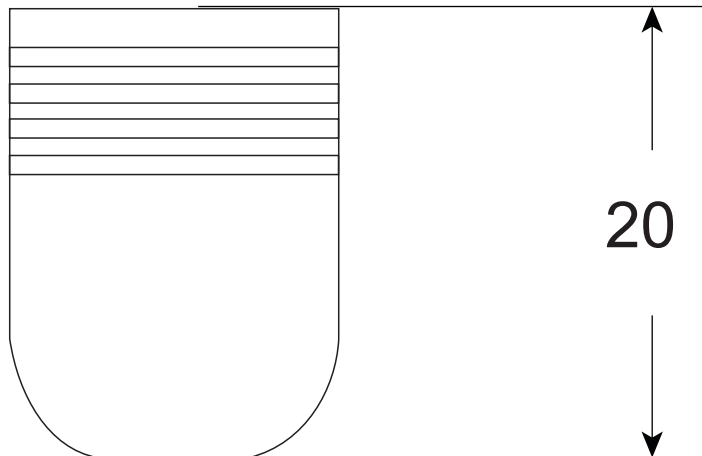
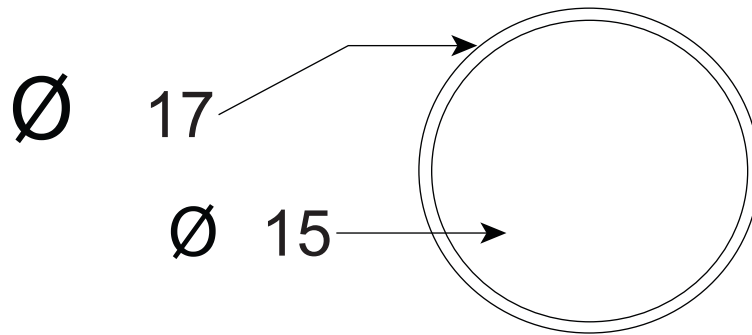

No.	Pieza	Material	Cant	Porc%

Tabla de Componentes

Nombre de la pieza: Papeleras Pimi		Referencia: CH3	ESC. 1:2	
Oficio: Cestería en chiqui-chiqui		Tecnica: rollo	Materia Prima: Chiqui-chiqui	
Especificaciones Técnicas: colores naturales, combinación de fibras				
Color: natural, amarillo	Capacidad de Producción / mes: 10 unidades		Dimensiones Generales	
Peso (gr.): 450	Precio Unitario	Precio por Mayor	Largo:	Ancho:
Artesano: Jorge González		Telefono: 311 709 60 71	Alto:	Diametro:
Grupo o Taller: DEMO	Departamento: GUAINÍA	Municipio: INÍRIDA		
Certificado Hecho a mano: <input type="checkbox"/> Si <input checked="" type="checkbox"/> No	Centro Poblado: Chaquita	<input checked="" type="checkbox"/> Resguardo Caserío	<input checked="" type="checkbox"/> Localidad Vereda	<input checked="" type="checkbox"/> N/A Corregimiento
Observaciones:				Terminado <input type="checkbox"/>
Responsable: Omar Martínez		Dibujante: Omar Martínez		
Aprobado por: Iván Rodríguez		Fecha: 15/20/2019	<input type="checkbox"/> Referentes <input checked="" type="checkbox"/> Línea	Muestra <input type="checkbox"/> <input type="checkbox"/> En Proceso



Foto Referencia

No.	Pieza	Material	Cant	Porc%
Tabla de Componentes				

Nombre de la pieza: Contenedores Pimi		Referencia: CO1	ESC. 1:2	
Oficio: Cestería en chiqui-chiqui		Tecnica: rollo	Materia Prima: Chiqui-chiqui	
Especificaciones Técnicas: colores naturales, combinación de fibras				
Color: natural, amarillo	Capacidad de Producción / mes: 10 unidades		Dimensiones Generales	
Peso (gr.): 450	Precio Unitario	Precio por Mayor	Largo:	Ancho:
Artesano: Jorge González	Telefono: 311 709 60 71		Alto:	Diametro:
Grupo o Taller: DEMO	Departamento: GUAINÍA	Municipio: INÍRIDA		
Certificado Hecho a mano: <input type="checkbox"/> Si <input checked="" type="checkbox"/> No	Centro Poblado: Chaquita	<input checked="" type="checkbox"/> Resguardo Caserío	<input checked="" type="checkbox"/> Localidad Vereda	<input checked="" type="checkbox"/> N/A Corregimiento
Observaciones:				Terminado <input type="checkbox"/>
Responsable: Omar Martínez		Dibujante: Omar Martínez		En Proceso <input type="checkbox"/>
Aprobado por: Iván Rodríguez		Fecha: 15/20/2019	<input type="checkbox"/> Referentes <input checked="" type="checkbox"/> Línea	Muestra <input type="checkbox"/>

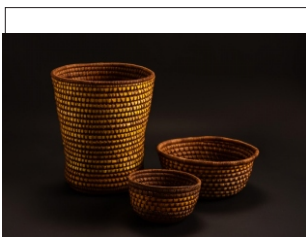
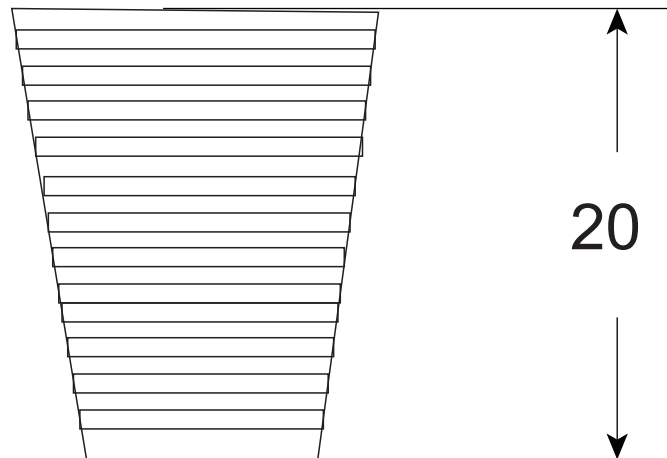
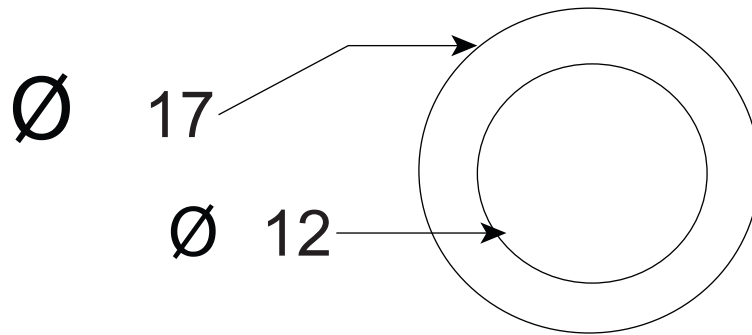

FORMATO
Ficha de Producto y Planos
Técnicos Carta

CODIGO: FORCVS14A

V. 03

FECHA: 16 06 2014



Foto Referencia

No.	Pieza	Material	Cant	Porc%

Tabla de Componentes

Nombre de la pieza Contenedores Pimi		Referencia: CO2	ESC. 1:2	
Oficio: Cestería en chiqui-chiqui		Tecnica: rollo	Materia Prima: Chiqui-chiqui	
Especificaciones Técnicas: colores naturales, combinación de fibras				
Color: natural, amarillo	Capacidad de Producción / mes: 10 unidades		Dimensiones Generales	
Peso (gr.): 450	Precio Unitario	Precio por Mayor	Largo:	Ancho:
Artesano: Jorge González	Telefono: 311 709 60 71		Alto:	Diametro:
Grupo o Taller: DEMO	Departamento: GUAINÍA	Municipio: INÍRIDA		
Certificado Hecho a mano: <input type="checkbox"/> Si <input checked="" type="checkbox"/> No	Centro Poblado: Chaquita	<input checked="" type="checkbox"/> Resguardo Caserío	<input type="checkbox"/> Localidad Vereda	<input type="checkbox"/> N/A Corregimiento
Observaciones:				Terminado <input type="checkbox"/> En Proceso <input type="checkbox"/>
Responsable: Omar Martínez	Dibujante: Omar Martínez			
Aprobado por: Iván Rodríguez	Fecha: 15/20/2019	<input type="checkbox"/> Referentes	<input checked="" type="checkbox"/> Línea	Muestra <input type="checkbox"/> <input type="checkbox"/>

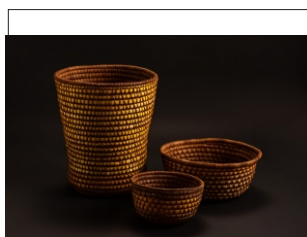
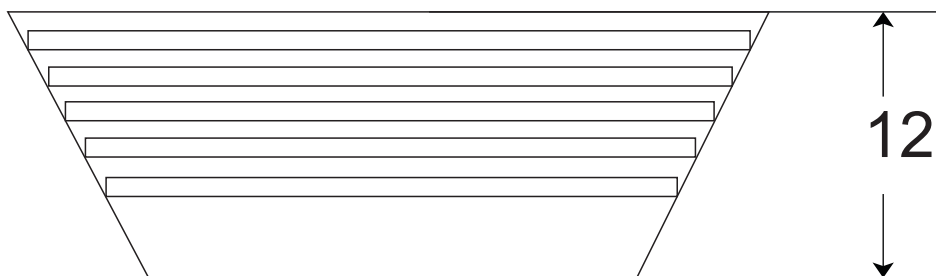
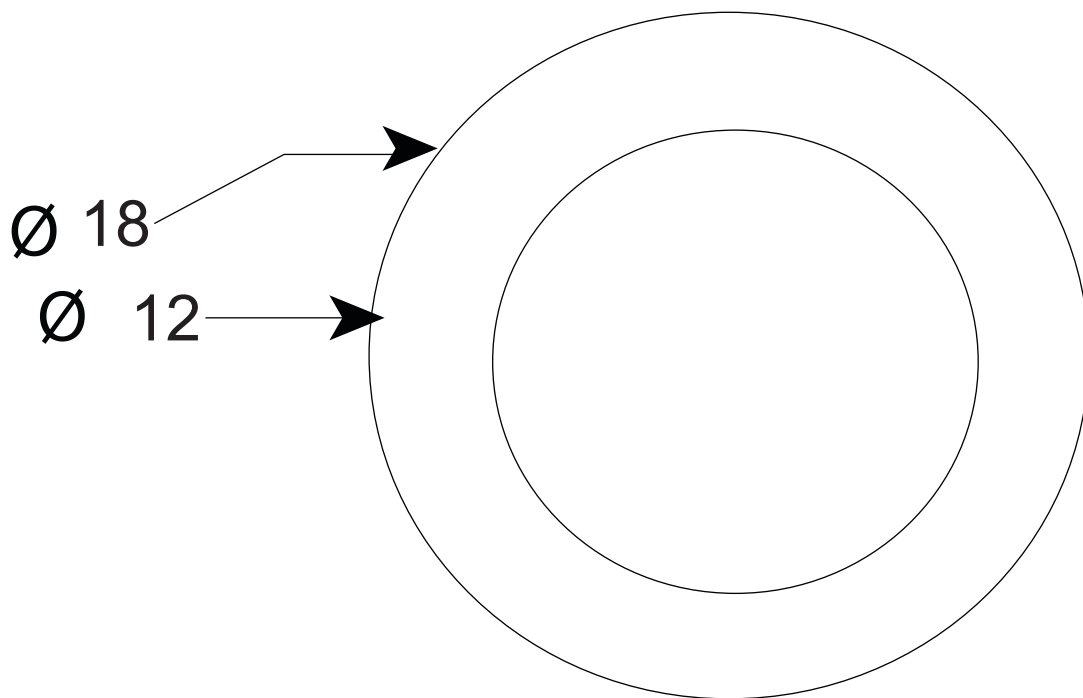
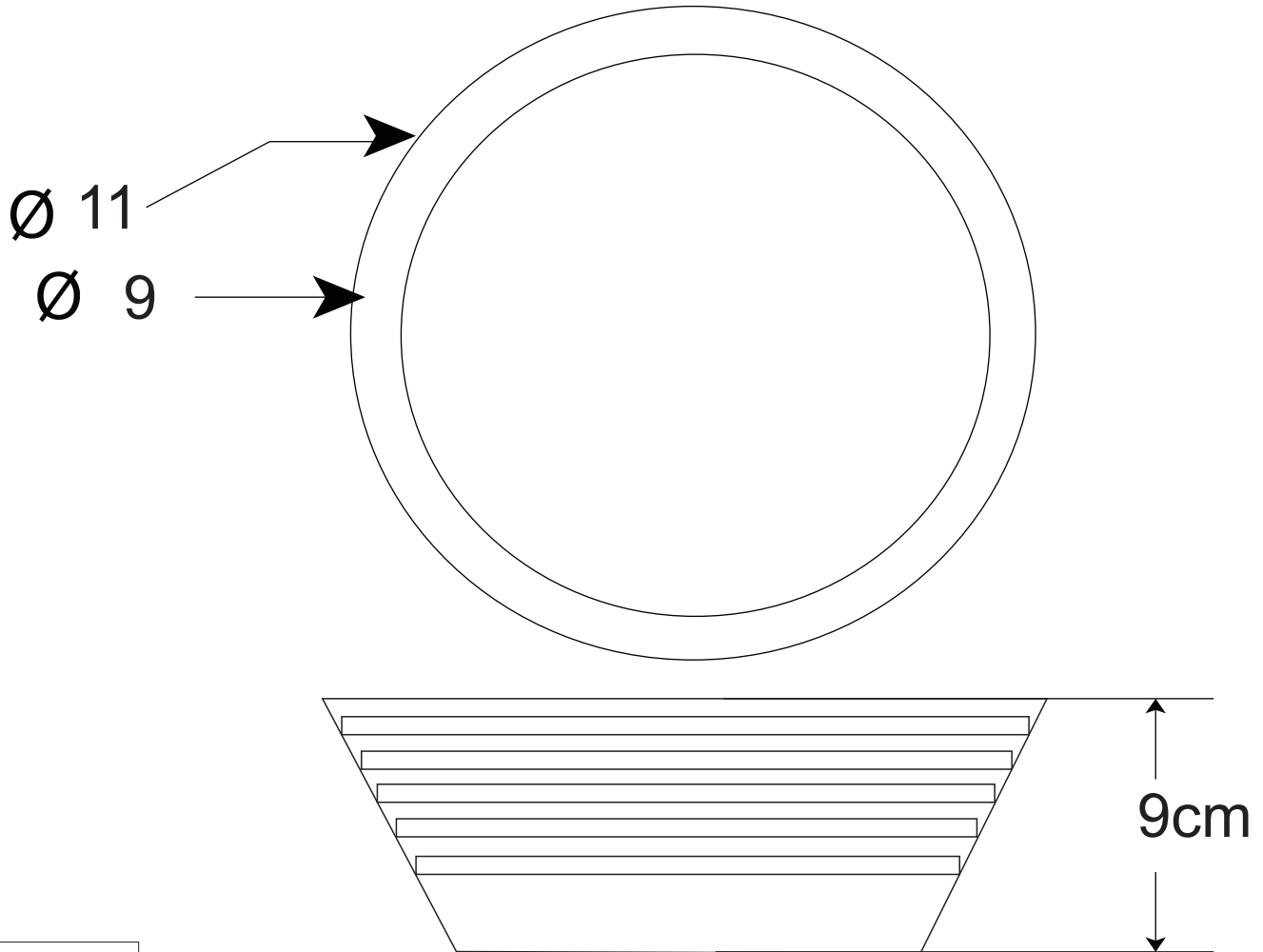

No.	Pieza	Material	Cant	Porc%
Tabla de Componentes				

Nombre de la pieza: Contenedores Pimi		Referencia: CO3	ESC: 1:2	
Oficio: Cestería en chiqui-chiqui		Tecnica: rollo	Materia Prima: Chiqui-chiqui	
Especificaciones Técnicas: colores naturales, combinación de fibras				
Color: natural, amarillo	Capacidad de Producción / mes: 10 unidades		Dimensiones Generales	
Peso (gr.): 450	Precio Unitario	Precio por Mayor	Largo:	Ancho:
Artesano: Jorge González		Telefono: 311 709 60 71		
Grupo o Taller: DEMO	Departamento: GUAINÍA	Municipio: INÍRIDA		
Certificado Hecho a mano: <input type="checkbox"/> Si <input checked="" type="checkbox"/> No	Centro Poblado: Chaquita	<input checked="" type="checkbox"/> Resguardo Caserío	<input checked="" type="checkbox"/> Localidad Vereda	<input checked="" type="checkbox"/> N/A Corregimiento
Observaciones:				Terminado <input type="checkbox"/>
Responsable: Omar Martínez		Dibujante: Omar Martínez		
Aprobado por: Iván Rodríguez		Fecha: 15/20/2019	<input type="checkbox"/> Referentes	<input checked="" type="checkbox"/> Línea
				Muestra <input type="checkbox"/> <input type="checkbox"/>

REFERENTE



MUESTRA DE MATERIA PRIMA



PATRÓN GRÁFICO



PALETA DE COLOR



OFICIO

Cestería chiqui.chiqui

TECNICA

En rollo

PROYECTO FENIAS
"APOYO Y FOMENTO A LA
ACTIVIDAD ARTESANAL DE
LAS COMUNIDADES O
GRUPOS ÉTNICOS, COMO
EXPRESIÓN DE SUS
ECONOMÍAS PROPIAS A
NIVEL NACIONAL"

PRODUCTO:

Papeleras PIMI

Línea

COMUNIDAD:

DEMO

Chaquita

DISEÑADOR LIDER:

Iván Rodríguez

PROPUESTA REALIZADA POR:

Omar Martínez

RENDERIZADO POR:

FECHA:

09/09/2019



FICHA DE BOCETO

REFERENTE



MUESTRA DE MATERIA PRIMA



PATRÓN GRÁFICO



PALETA DE COLOR



OFICIO

Cestería chiqui.chiqui

TECNICA

En rollo



PROYECTO FEMAS
"APOYO Y FOMENTO A LA
ACTIVIDAD ARTESANAL DE
LAS COMUNIDADES O
GRUPOS ÉTNICOS, COMO
EXPRESIÓN DE SUS
ECONOMÍAS PROPIAS A
NIVEL NACIONAL"

PRODUCTO:

Fruteros PIMI

Línea

COMUNIDAD:

DEMO

Chaquita

DISEÑADOR LIDER:

Iván Rodríguez

PROPUESTA REALIZADA POR:

Omar Martínez

RENDERIZADO POR:

Jeisson Alzate

FECHA:

09/09/2019



FICHA DE BOCETO

REFERENTE



MUESTRA DE MATERIA PRIMA



PATRÓN GRÁFICO



PALETA DE COLOR



OFICIO

Cestería chiqui.chiqui

TECNICA

En rollo



Activar

PROYECTO FENIAS
"APOYO Y FOMENTO A LA
ACTIVIDAD ARTESANAL DE
LAS COMUNIDADES O
GRUPOS ÉTNICOS, COMO
EXPRESIÓN DE SUS
ECONOMÍAS PROPIAS A
NIVEL NACIONAL"

PRODUCTO:

Canasto Pez

Emblemático

COMUNIDAD:

DEMO

Chaquita

DISEÑADOR LIDER:

Iván Rodríguez

PROPUESTA REALIZADA POR:

Omar Martínez

RENDERIZADO POR:

FECHA:

09/09/2019



FICHA DE BOCETO