



PROYECTO

“Fortalecimiento de la actividad artesanal en el municipio de Zipaquirá - Departamento de Cundinamarca 2019”

ADC-2019-404

INFORME FINAL

Anexo
Fichas de diseño y planos técnicos

Graciela García
Asesora

ARTESANÍAS DE COLOMBIA S.A.
Bogotá D.C, octubre 2019

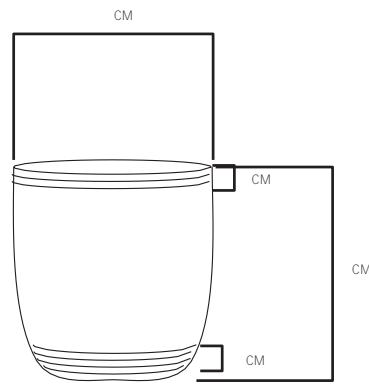

MOCHILA



GAZA

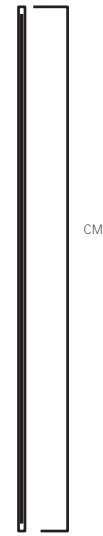

CORDÓN

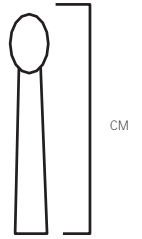

BORLA



No.	Pieza	Material	Cant	Porc%
Tabla de Componentes				

Nombre de la pieza: Mochilas piola		Referencia: ESC.	
Oficio: tejeduría		Tecnica: crochet	
Materia Prima: piola			
Especificaciones Técnicas:			
Color:	Capacidad de Producción / mes:	Dimensiones Generales	
Peso (gr.):	Precio Unitario	Precio por Mayor	Largo: Ancho: Alto: Diámetro:
Artesano: Myriam Sepúlveda	Telefono: 3203230265	20 cm	20 cm
Grupo o Taller:	Departamento: Cundinamarca	Municipio: Zipaquirá	
Certificado Hecho a mano: <input type="checkbox"/> Si <input checked="" type="checkbox"/> No	Centro Poblado: <input type="checkbox"/> Resguardo Caserio <input type="checkbox"/> Localidad Vereda <input type="checkbox"/> N/A Corregimiento		
Observaciones:			Terminado <input type="checkbox"/> En Proceso <input type="checkbox"/>
Responsable: Graciela García	Dibujante: Graciela García	Referentes <input type="checkbox"/> Línea <input type="checkbox"/>	Muestra <input type="checkbox"/>
Aprobado por:	Fecha:		

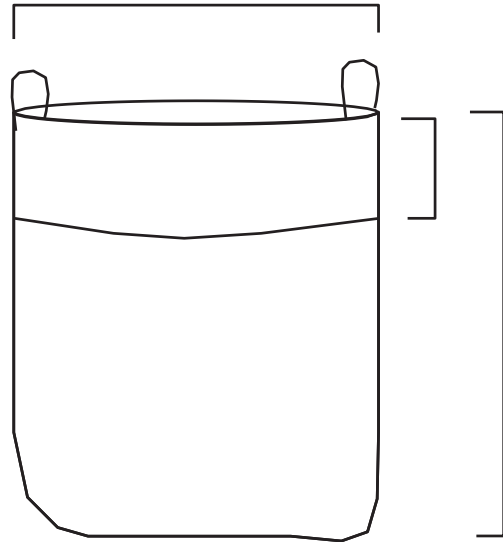

No.	Pieza	Material	Cant	Porc%
Tabla de Componentes				

Nombre de la pieza Contenedores lana		Referencia: ESC.	
Oficio: tejeduría		Tecnica: crochet	
		Materia Prima: lana natural	
Especificaciones Tecnicas:			
Color:		Capacidad de Producción / mes:	
Peso (gr.):		Precio Unitario	
Artasano: Ana Cristina Bello		Telefono: 3115541956	
Grupo o Taller:		Departamento: Cundinamarca	
Certificado Hecho a mano: <input type="checkbox"/> Si <input checked="" type="checkbox"/> No		Municipio: Zipaquirá	
Centro Poblado:		<input type="checkbox"/> Resguardo Caserio <input type="checkbox"/> Localidad Vereda <input type="checkbox"/> N/A Corregimiento	
Observaciones:			
Responsable: Graciela García		Dibujante: Graciela García	
Aprobado por:		<input type="checkbox"/> Referentes <input type="checkbox"/> Línea <input type="checkbox"/> Muestra <input type="checkbox"/> Terminado <input type="checkbox"/> En Proceso	
Fecha:			

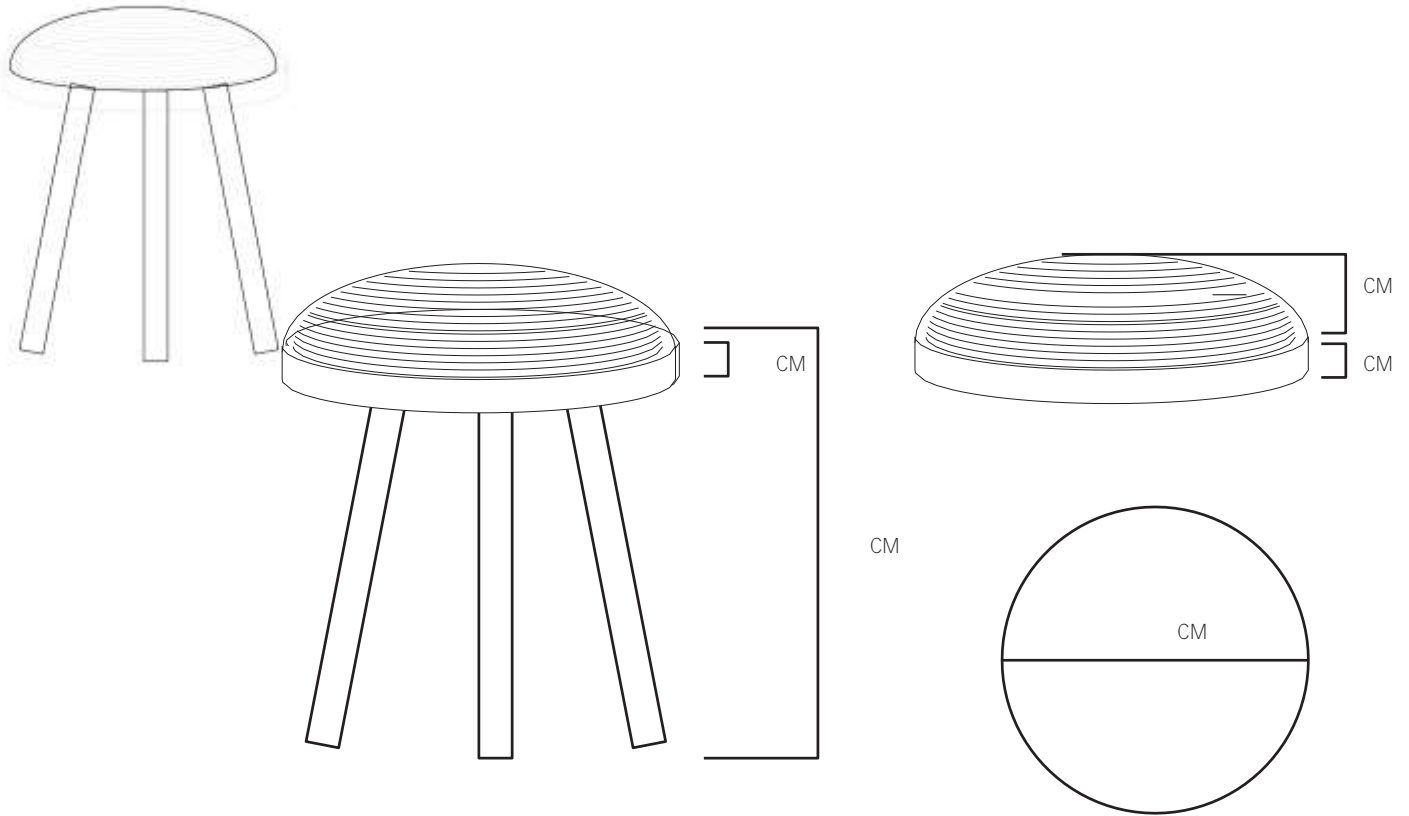

No.	Pieza	Material	Cant	Porc%
Tabla de Componentes				

Nombre de la pieza banquito niño		Referencia: ESC.	
Oficio: tejeduría y madera	Tecnica: crochet y torno	Materia Prima: media lana y cedro	
Especificaciones Técnicas:			
Color:	Capacidad de Producción / mes:	Dimensiones Generales	
Peso (gr.):	Precio Unitario	Precio por Mayor	Telefono: 3055585851Z
Artisano: German Cubillos	Departamento: Cundinamarca	Municipio: Zipaquirá	Alto: 30 cm
Grupo o Taller:	Centro Poblado:	<input type="checkbox"/> Resguardo Casero	<input type="checkbox"/> Localidad Vereda
Certificado Hecho a mano: <input type="checkbox"/> Si <input checked="" type="checkbox"/> No	<input type="checkbox"/> N/A Corregimiento		
Observaciones:			Terminado <input type="checkbox"/>
Responsable: Graciela García	Dibujante: Graciela García		
Aprobado por:	Fecha:	<input type="checkbox"/> Referentes	<input type="checkbox"/> Línea
			Muestra <input type="checkbox"/>
			En Proceso <input type="checkbox"/>

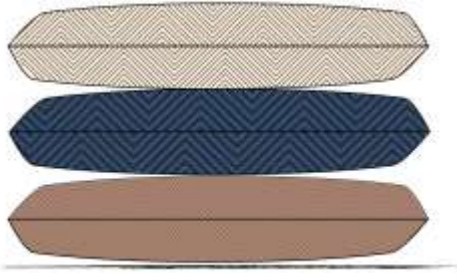

50 CM

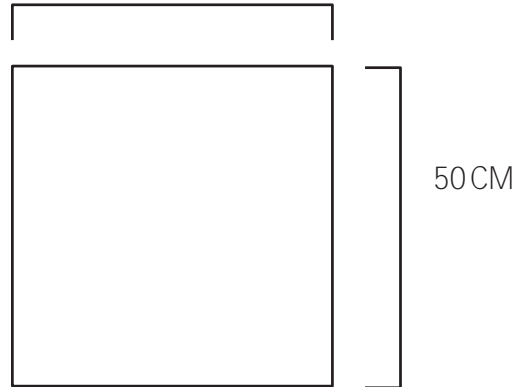

No.	Pieza	Material	Cant	Porc%
Tabla de Componentes				

Nombre de la pieza set de cojines telar		Referencia: ESC.	
Oficio: tejeduría	Técnica: telar	Materia Prima: lana tinturada	
Especificaciones Técnicas:			
Color:	Capacidad de Producción / mes:	Dimensiones Generales	
Peso (gr.):	Precio Unitario	Precio por Mayor	Largo: 50 cm
		Ancho: 50 cm	
		Alto: 18 cm	
Artesano: Martha QUINTANA		Telefono: 3222423297	
Grupo o Taller:	Departamento: Cundinamarca	Municipio: Zipaquirá	
Certificado Hecho a mano: <input type="checkbox"/> Si <input checked="" type="checkbox"/> No	Centro Poblado:	<input checked="" type="checkbox"/> Resguardo Caserio	<input checked="" type="checkbox"/> Localidad Vereda <input type="checkbox"/> N/A Corregimiento
Observaciones:			Terminado <input type="checkbox"/> En Proceso <input type="checkbox"/>
Responsable: Graciela García	Dibujante: Graciela García		
Aprobado por:	Fecha:	<input type="checkbox"/> Referentes <input type="checkbox"/> Línea	Muestra <input type="checkbox"/> <input type="checkbox"/>

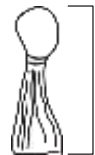
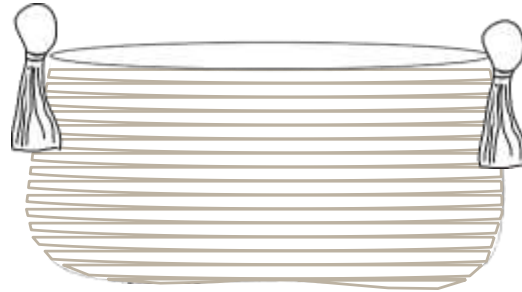

CM

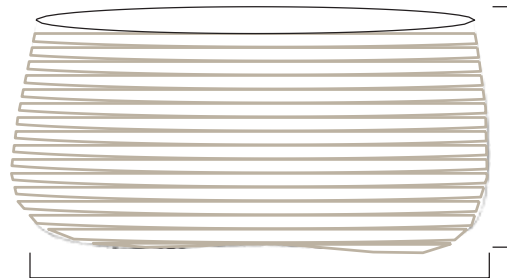

CM

CM

No.	Pieza	Material	Cant	Porc%
Tabla de Componentes				

Nombre de la pieza PANERAS		Referencia: ESC.	
Oficio: tejeduría	Técnica: crochet	Materia Prima: MEDIA LANA	
Especificaciones Técnicas:			
Color:	Capacidad de Producción / mes:	Dimensiones Generales	
Peso (gr.):	Precio Unitario	Precio por Mayor	Largo: Ancho: Alto: Diámetro:
Artesano: GLORIA MARIA AHUMADA	Telefono: 3124077019		12cm 22cm
Grupo o Taller:	Departamento: Cundinamarca	Municipio: Zipaquirá	
Certificado Hecho a mano: <input type="checkbox"/> Si <input checked="" type="checkbox"/> No	Centro Poblado:	<input type="checkbox"/> Resguardo Caserio	<input type="checkbox"/> Localidad Vereda <input type="checkbox"/> N/A Corregimiento
Observaciones:			Terminado <input type="checkbox"/> En Proceso <input type="checkbox"/>
Responsable: Graciela García	Dibujante: Graciela García		
Aprobado por:	Fecha:	<input type="checkbox"/> Referentes <input type="checkbox"/> Línea	Muestra <input type="checkbox"/> <input type="checkbox"/>

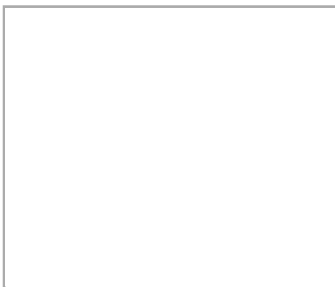
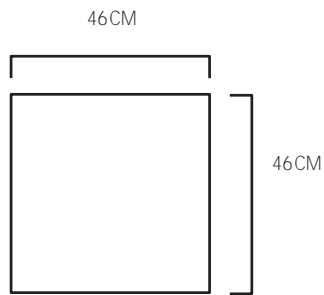

No.	Pieza	Material	Cant	Porc%
Tabla de Componentes				

Nombre de la pieza COJIN PANELITAS		Referencia: ESC.	
Oficio: tejeduría	Tecnica: 2 AGUJAS	Materia Prima: LANA Y MEDIALANA	
Especificaciones Tecnicas:			
Color:	Capacidad de Producción / mes:	Dimensiones Generales	
Peso (gr.):	Precio Unitario	Precio por Mayor	Largo: 46 cm Ancho: 46 cm Alto: 16 cm Diametro:
Artesano: TRINIDAD CASTRO		Telefono: 3143219825	
Grupo o Taller:	Departamento: Cundinamarca	Municipio: Zipaquirá	
Certificado Hecho a mano: <input type="checkbox"/> Si <input checked="" type="checkbox"/> No	Centro Poblado:	<input type="checkbox"/> Resguardo Caserio	<input type="checkbox"/> Localidad Vereda <input type="checkbox"/> N/A Corregimiento
Observaciones:			Terminado <input type="checkbox"/> En Proceso <input type="checkbox"/>
Responsable: Graciela García	Dibujante: Graciela García		
Aprobado por:	Fecha:	<input type="checkbox"/> Referentes <input type="checkbox"/> Línea	Muestra <input type="checkbox"/>

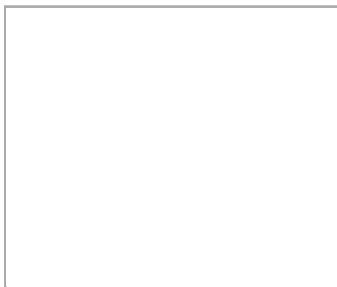

No.	Pieza	Material	Cant	Porc%
Tabla de Componentes				

Nombre de la pieza CONTENEDORES DOBLE PARED		Referencia: ESC.	
Oficio Tejeduría		Técnica: crochet	
Especificaciones Técnicas:		Materia Prima: LANA NATURAL	
Color:	Capacidad de Producción / mes:	Dimensiones Generales	
Peso (gr.):	Precio Unitario	Precio por Mayor	Largo:
Artesano: SOCORRO OSUNA	Telefono: 3187979493	Ancho:	Alto: 25 cm
Grupo o Taller:	Departamento: Cundinamarca	Municipio: Zipaquirá	Diametro: 18 cm BASE 25 cm Boca
Certificado Hecho a mano: <input type="checkbox"/> Si <input checked="" type="checkbox"/> No	Centro Poblado:	<input checked="" type="checkbox"/> Resguardo Casero	<input checked="" type="checkbox"/> Localidad Vereda <input checked="" type="checkbox"/> N/A Corregimiento
Observaciones:			Terminado <input type="checkbox"/>
Responsable: Graciela García		Dibujante: Graciela García	
Aprobado por:	Fecha:	<input type="checkbox"/> Referentes <input type="checkbox"/> Línea	Muestra <input type="checkbox"/> <input type="checkbox"/> En Proceso



46 CM

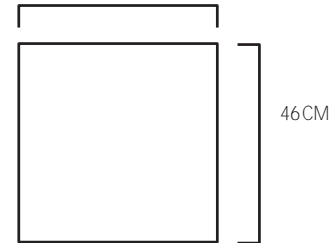

46 CM



18 CM



No.	Pieza	Material	Cant	Porc%
Tabla de Componentes				

Nombre de la pieza cojín beige / terracota		Referencia: ESC.	
Oficio: tejeduría	Técnica: telar	Materia Prima: lana natural tinturada	
Especificaciones Técnicas:			
Color:	Capacidad de Producción / mes:	Dimensiones Generales	
Peso (gr.):	Precio Unitario	Precio por Mayor	Largo: 46 cm
Artesano: Ana Cristina Bello	Telefono: 3115541956	Ancho: 46 cm	Alto: 16 cm
Grupo o Taller:	Departamento: Cundinamarca	Municipio: Zipaquirá	
Certificado Hecho a mano: <input type="checkbox"/> Si <input checked="" type="checkbox"/> No	Centro Poblado:	<input type="checkbox"/> Resguardo Casero	<input type="checkbox"/> Localidad Vereda <input type="checkbox"/> N/A Corregimiento
Observaciones:			Muestra <input type="checkbox"/> Terminado <input type="checkbox"/> En Proceso
Responsable: Graciela García	Dibujante: Graciela García		
Aprobado por:	Fecha:	<input type="checkbox"/> Referentes <input type="checkbox"/> Línea	<input type="checkbox"/> Muestra <input type="checkbox"/> Terminado <input type="checkbox"/> En Proceso

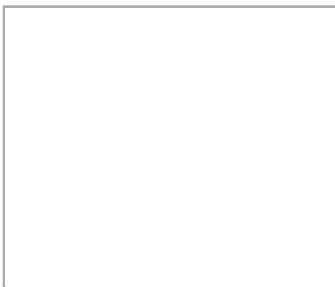
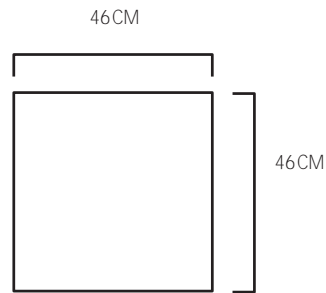
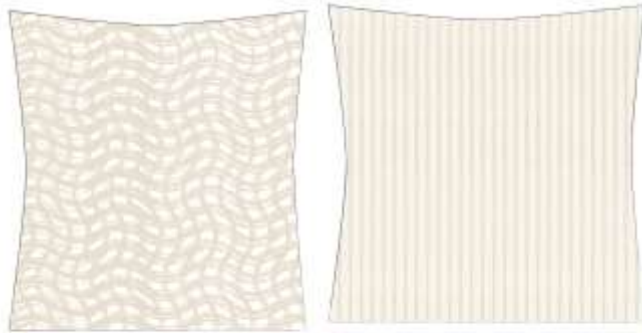

No.	Pieza	Material	Cant	Porc%
Tabla de Componentes				

Nombre de la pieza cojin arroz		Referencia: ESC.	
Oficio: tejeduría		Tecnica: 2 agujas y telar	
		Materia Prima: lana y media lana	
Especificaciones Tecnicas:			
Color:		Capacidad de Producción / mes:	
Peso (gr.):		Precio Unitario	
Artesano: TRINIDAD CASTRO		Precio por Mayor	
		Telefono: 3103253388	
Grupo o Taller:		Departamento: Cundinamarca	
Certificado Hecho a mano: <input type="checkbox"/> Si <input checked="" type="checkbox"/> No		Municipio: Zipaquirá	
		<input type="checkbox"/> Resguardo Caserio <input type="checkbox"/> Localidad Vereda <input type="checkbox"/> N/A Corregimiento	
Observaciones:			
Responsable: Graciela García		Dibujante: Graciela García	
Aprobado por:		<input type="checkbox"/> Referentes <input type="checkbox"/> Línea <input type="checkbox"/> Muestra	
		<input type="checkbox"/> Terminado <input type="checkbox"/> En Proceso	

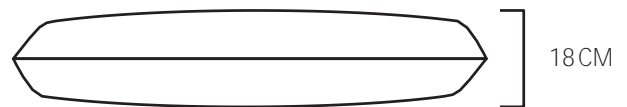
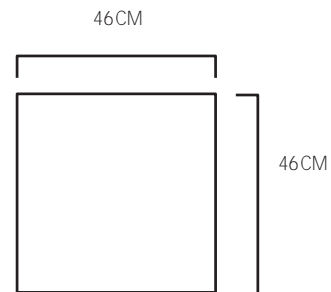
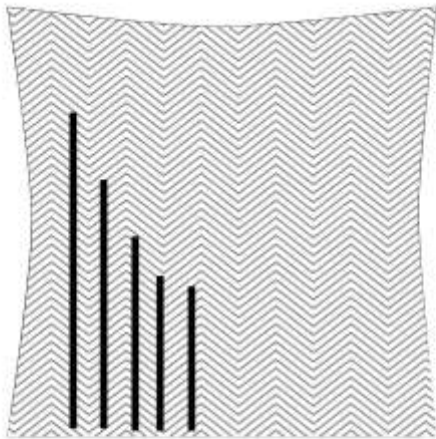

No.	Pieza	Material	Cant	Porc%
Tabla de Componentes				

Nombre de la pieza COJIN ACENTOS BORDADOS		Referencia: ESC.	
Oficio: tejeduría		Tecnica: DOS AGUJAS BORDADO	
Materia Prima: media lana e hilo algodón			
Especificaciones Técnicas:			
Color:	Capacidad de Producción / mes:	Dimensiones Generales	
Peso (gr.):	Precio Unitario	Precio por Mayor	Largo: 46 cm
		Ancho: 46 cm	
		Alto: 16 cm	
Artisano: Monica rodriguez		Telefono: 3002188848	
Grupo o Taller:	Departamento: Cundinamarca	Municipio: Zipaquirá	
Certificado Hecho a mano: <input type="checkbox"/> Si <input checked="" type="checkbox"/> No	Centro Poblado:	<input checked="" type="checkbox"/> Resguardo Caserio	<input checked="" type="checkbox"/> Localidad Vereda <input checked="" type="checkbox"/> N/A Corregimiento
Observaciones:			Terminado <input type="checkbox"/> En Proceso <input type="checkbox"/>
Responsable: Graciela García	Dibujante: Graciela García		
Aprobado por:	Fecha:	<input type="checkbox"/> Referentes <input type="checkbox"/> Línea	Muestra <input type="checkbox"/> <input type="checkbox"/>

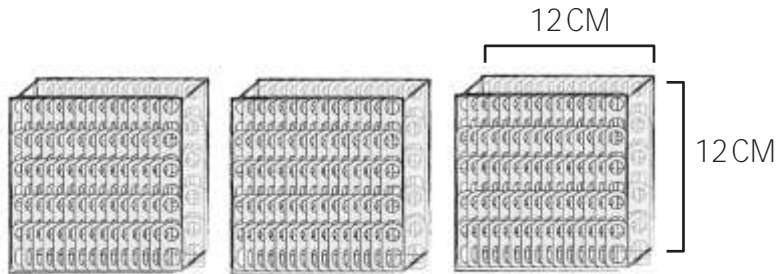

No.	Pieza	Material	Cant	Porc%
Tabla de Componentes				

Nombre de la pieza: contenedores lata		Referencia: ESC.	
Oficio: tejeduría	Técnica: crochet	Materia Prima: lata recuperada	
Especificaciones Técnicas:			
Color:	Capacidad de Producción / mes:	Dimensiones Generales	
Peso (gr.):	Precio Unitario	Precio por Mayor	Largo: 12 cm Ancho: 12 cm Alto: 12 cm Diámetro:
Artesano: MÓNICA MANOSALVA		Telefono: POR CONFIRMAR	
Grupo o Taller:	Departamento: Cundinamarca	Municipio: Zipaquirá	
Certificado Hecho a mano: <input type="checkbox"/> Si <input checked="" type="checkbox"/> No	Centro Poblado:	<input type="checkbox"/> Resguardo Caserio	<input type="checkbox"/> Localidad Vereda <input type="checkbox"/> N/A Corregimiento
Observaciones:			Terminado <input type="checkbox"/> En Proceso <input type="checkbox"/>
Responsable: Graciela García	Dibujante: Graciela García		
Aprobado por:	Fecha:	<input type="checkbox"/> Referentes <input type="checkbox"/> Línea	Muestra <input type="checkbox"/>

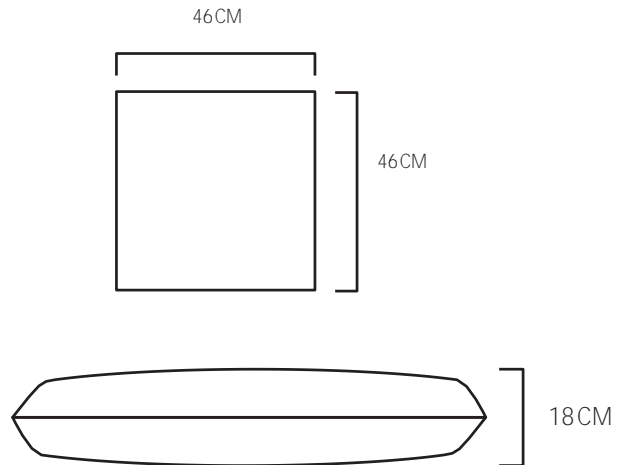
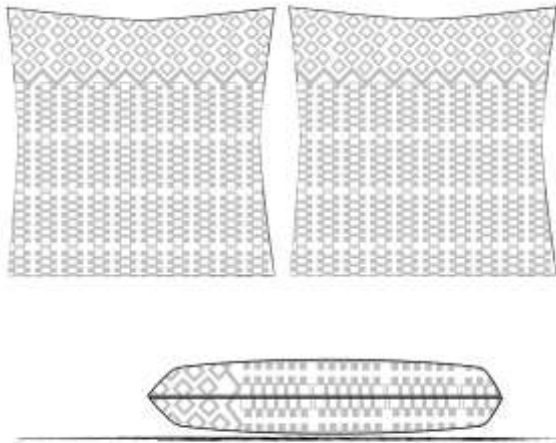

No.	Pieza	Material	Cant	Porc%
Tabla de Componentes				

Nombre de la pieza: cojin 2 pisadas		Referencia: ESC.	
Oficio: tejeduría		Técnica: telar manual	
Materia Prima: lana y media lana			
Especificaciones Técnicas:			
Color:	Capacidad de Producción / mes:	Dimensiones Generales	
Peso (gr.):	Precio Unitario	Precio por Mayor	Largo: 46 cm
Artesano: Blanca malaver		Telefono: 3125012078	Ancho: 46 cm
Grupo o Taller:		Departamento: Cundinamarca	Alto: 16 cm
Certificado Hecho a mano: <input type="checkbox"/> Si <input checked="" type="checkbox"/> No		Centro Poblado:	Diametro:
Observaciones:		Municipio: Zipaquirá	
Responsable: Graciela García		Dibujante: Graciela García	
Aprobado por:		Fecha:	Referentes <input type="checkbox"/> Línea <input type="checkbox"/> Muestra <input type="checkbox"/>

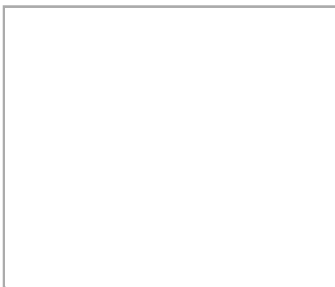
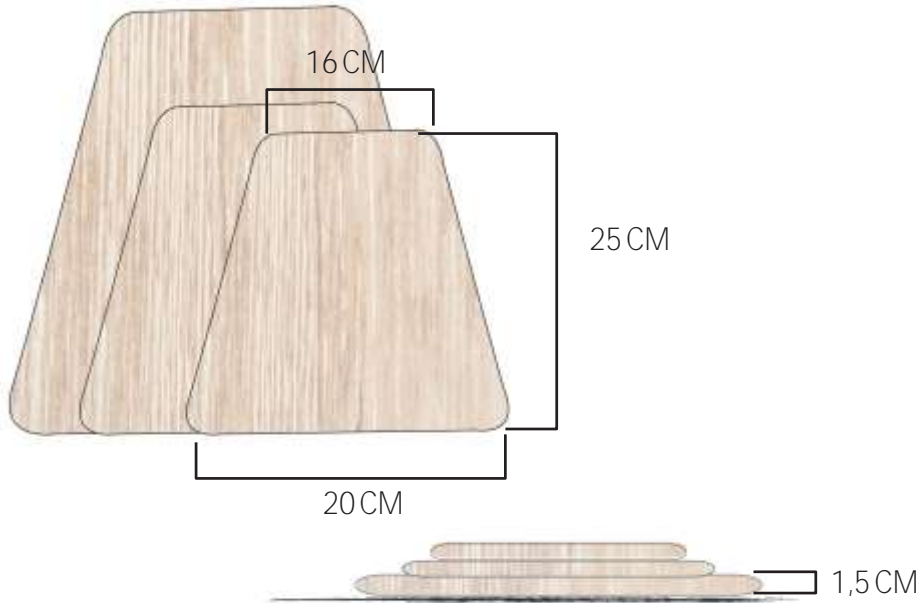

No.	Pieza	Material	Cant	Porc%
Tabla de Componentes				

Nombre de la pieza: tablas de cortar		Referencia: ESC.	
Oficio: trabajo en madera		Tecnica: torno y armado	
Materia Prima: madera cedro			
Especificaciones Técnicas:			
Color:	Capacidad de Producción / mes:	Dimensiones Generales	
Peso (gr.):	Precio Unitario	Precio por Mayor	Largo: 25 cm
		Ancho: 22 cm	
		Alto: 1,5 cm	
		Diámetro: 20 cm	
Artesano: FERNANDO GUERRERO		Telefono: 3115740817	
Grupo o Taller:	Departamento: Cundinamarca	Municipio: Zipaquirá	
Certificado Hecho a mano: <input type="checkbox"/> Si <input checked="" type="checkbox"/> No	Centro Poblado:	<input checked="" type="checkbox"/> Resguardo Caserio	<input checked="" type="checkbox"/> Localidad Vereda <input checked="" type="checkbox"/> N/A Corregimiento
Observaciones:			Terminado <input type="checkbox"/> En Proceso <input type="checkbox"/>
Responsable: Graciela García	Dibujante: Graciela García		
Aprobado por:	Fecha:	<input type="checkbox"/> Referentes <input type="checkbox"/> Línea	Muestra <input type="checkbox"/> <input type="checkbox"/>

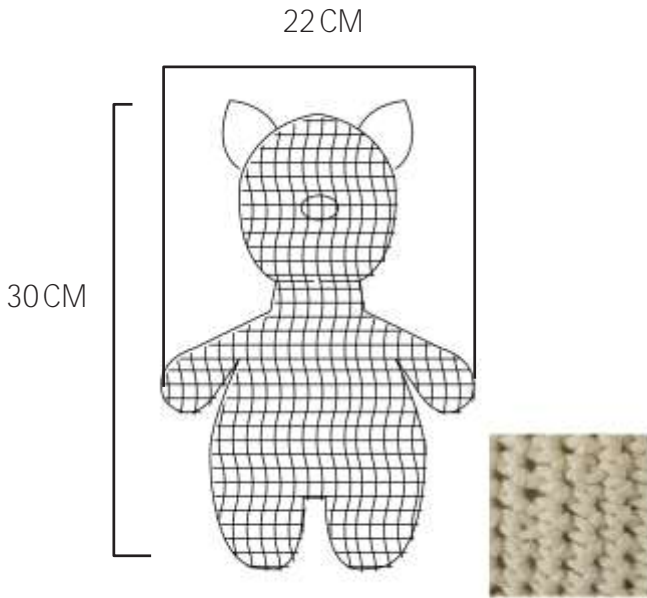

No.	Pieza	Material	Cant	Porc%
Tabla de Componentes				

Nombre de la pieza: Marrano Tejido		Referencia: ESC.	
Oficio: tejeduría		Materia Prima: algodón	
Especificaciones Técnicas:			
Color:		Capacidad de Producción / mes:	
Peso (gr.):		Precio Unitario	
Artesano: Carolina Garnica		Telefono: 3222423297	
Grupo o Taller:		Departamento: Cundinamarca	
Certificado Hecho a mano: Si No		Centro Poblado:	
Observaciones:		Municipio: Zipaquirá	
Responsable: Graciela García		Dibujante: Graciela García	
Aprobado por:		Fecha:	

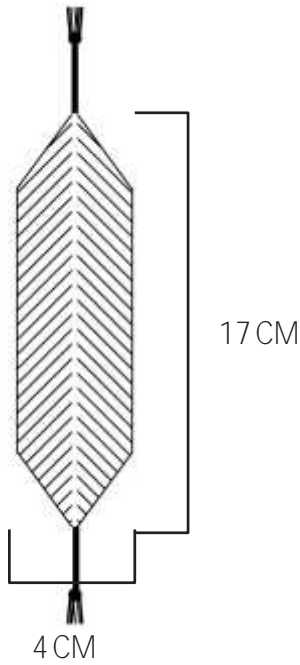

No.	Pieza	Material	Cant	Porc%
Tabla de Componentes				

Nombre de la pieza pulseras macramé		Referencia: ESC.	
Oficio: tejeduría		Tecnica: macramé	
Especificaciones Técnicas:		Materia Prima: hilo macramé	
Color:	Capacidad de Producción / mes:	Dimensiones Generales	
Peso (gr.):	Precio Unitario	Precio por Mayor	Largo: 17 cm
Artisano: Diana Monroy	Telefono: POR CONFIRMAR	Ancho: 4 cm	Alto: 20 cm
Grupo o Taller:	Departamento: Cundinamarca	Municipio: Zipaquirá	Diametro:
Certificado Hecho a mano: <input type="checkbox"/> Si <input checked="" type="checkbox"/> No	Centro Poblado:	<input type="checkbox"/> Resguardo Caserio	<input type="checkbox"/> Localidad Vereda <input type="checkbox"/> N/A Corregimiento
Observaciones:			Terminado <input type="checkbox"/> En Proceso <input type="checkbox"/>
Responsable: Graciela García		Dibujante: Graciela García	
Aprobado por:		Fecha:	
		<input type="checkbox"/> Referentes <input type="checkbox"/> Línea	
		Muestra <input type="checkbox"/> <input type="checkbox"/>	

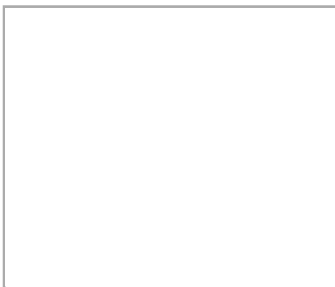
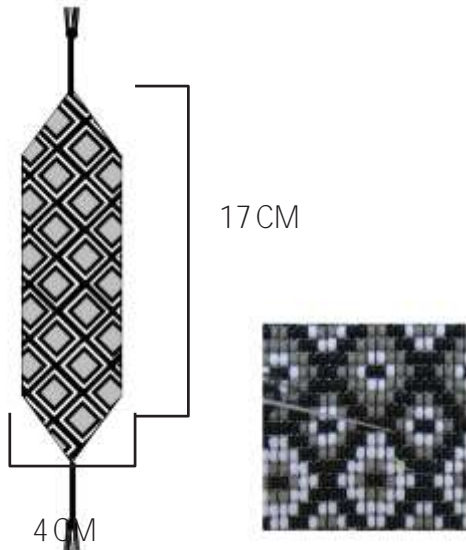

No.	Pieza	Material	Cant	Porc%
Tabla de Componentes				

Nombre de la pieza PULSERAS MOSTACILLA		Referencia: ESC.	
Oficio: tejeduría		Técnica: TELAR MANUAL Materia Prima: MOSTACILLA	
Especificaciones Técnicas:			
Color:	Capacidad de Producción / mes:	Dimensiones Generales	
Peso (gr.):	Precio Unitario	Precio por Mayor	Largo: 16 cm Ancho: 4 cm Alto: 20 cm Diametro: 20 cm
Artesano: ANGÉLICA TORRES		Telefono: 31333133916	
Grupo o Taller:	Departamento: Cundinamarca	Municipio: Zipaquirá	
Certificado Hecho a mano: <input type="checkbox"/> Si <input checked="" type="checkbox"/> No	Centro Poblado:	<input checked="" type="checkbox"/> Resguardo Caserío	<input checked="" type="checkbox"/> Localidad Vereda <input checked="" type="checkbox"/> N/A Corregimiento
Observaciones:			Terminado <input type="checkbox"/> En Proceso <input type="checkbox"/>
Responsable: Graciela García	Dibujante: Graciela García		
Aprobado por:	Fecha:	<input type="checkbox"/> Referentes <input type="checkbox"/> Línea	Muestra <input type="checkbox"/> <input type="checkbox"/>

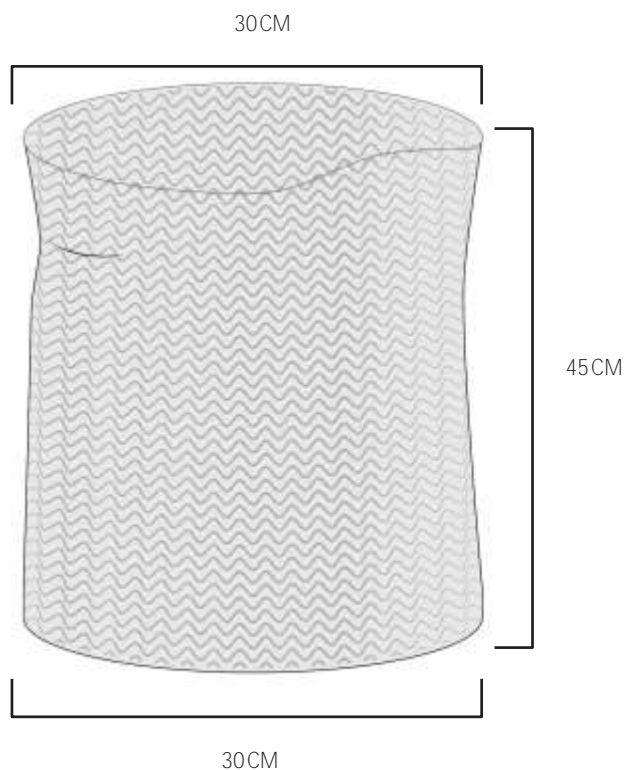

No.	Pieza	Material	Cant	Porc%
Tabla de Componentes				

Nombre de la pieza CONTENEDOR NUDOS		Referencia: ESC.	
Oficio: tejeduría	Técnica: MACRAMÉ Y CROCHET	Materia Prima: MEDIALANA	
Especificaciones Técnicas:			
Color:	Capacidad de Producción / mes:	Dimensiones Generales	
Peso (gr.):	Precio Unitario	Precio por Mayor	Largo: Ancho: Alto: Diámetro:
Artesano: LUZ MARY SIERRA	Telefono: 3202737526	45 cm 30 cm	
Grupo o Taller:	Departamento: Cundinamarca	Municipio: Zipaquirá	
Certificado Hecho a mano: <input type="checkbox"/> Si <input checked="" type="checkbox"/> No	Centro Poblado:	<input checked="" type="checkbox"/> Resguardo Caserio	<input checked="" type="checkbox"/> Localidad Vereda <input checked="" type="checkbox"/> N/A Corregimiento
Observaciones:			Terminado <input type="checkbox"/> En Proceso <input type="checkbox"/>
Responsable: Graciela García	Dibujante: Graciela García	Muestra <input type="checkbox"/> <input type="checkbox"/>	
Aprobado por:	Fecha:	<input type="checkbox"/> Referentes <input type="checkbox"/> Línea	

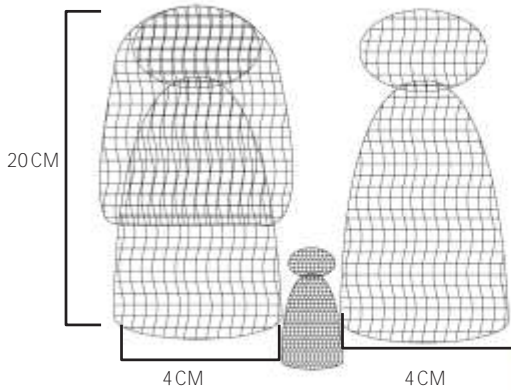

No.	Pieza	Material	Cant	Porc%
Tabla de Componentes				

Nombre de la pieza NACIMIENTOS		Referencia: ESC.	
Oficio: tejeduría	Técnica: crochet	Materia Prima: MEDIA LANA	
Especificaciones Técnicas:			
Color:	Capacidad de Producción / mes:		Dimensiones Generales
Peso (gr.):	Precio Unitario	Precio por Mayor	Largo: Ancho: Alto: 20 cm Diametro: 4 cm
Artesano: NATALIA FONTECHA		Telefono:	
Grupo o Taller:	Departamento: Cundinamarca	Municipio: Zipaquirá	
Certificado Hecho a mano: <input type="checkbox"/> Si <input checked="" type="checkbox"/> No	Centro Poblado:	<input type="checkbox"/> Resguardo Caserio	<input type="checkbox"/> Localidad Vereda <input type="checkbox"/> N/A Corregimiento
Observaciones:			Terminado <input type="checkbox"/> En Proceso <input type="checkbox"/>
Responsable: Graciela García	Dibujante: Graciela García		
Aprobado por:	Fecha:	<input type="checkbox"/> Referentes <input type="checkbox"/> Línea	Muestra <input type="checkbox"/>