

REFERENTE



MUESTRA DE MATERIA PRIMA



PATRÓN GRÁFICO



PALETA DE COLOR

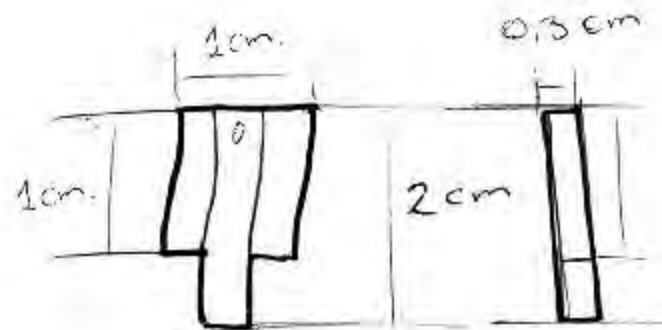
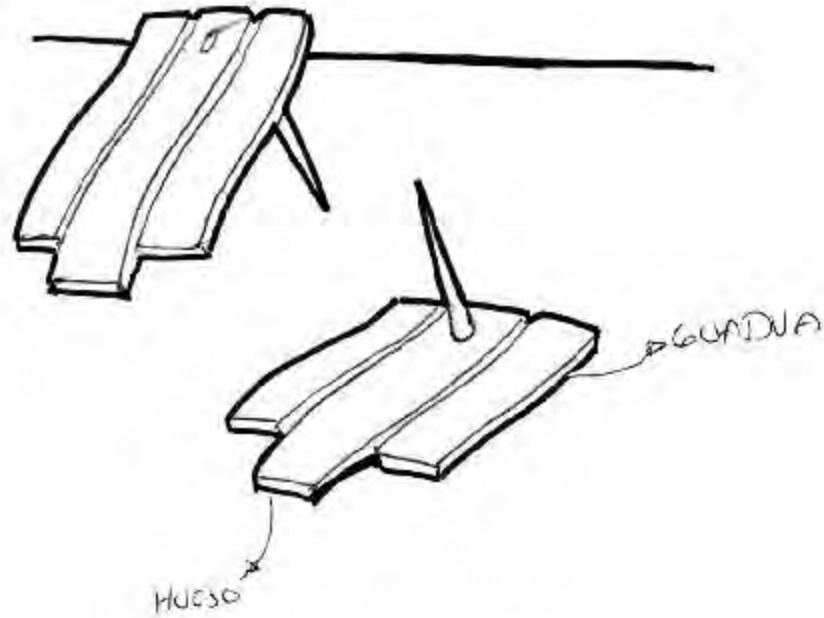

OBSERVACIONES _____

LABORATORIO:

Norte de Santander

PRODUCTO:

Aretes

COMUNIDAD:

Municipio de Salazar

OFICIO:

Trabajo en guadua

TÉCNICA:

Corte y ensamble

DISEÑADOR:

Jose vicente Duenas

FECHA:

15/06/16



FICHA DE BOCETO

REFERENTE



MUESTRA DE MATERIA PRIMA



PATRÓN GRÁFICO



PALETA DE COLOR

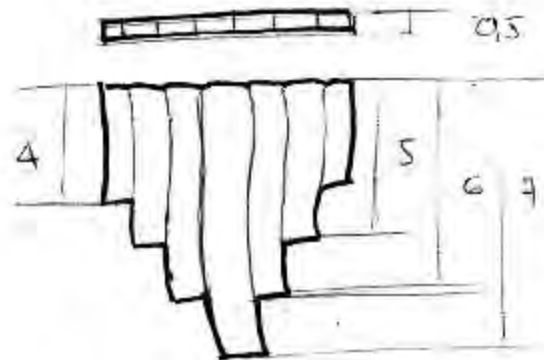
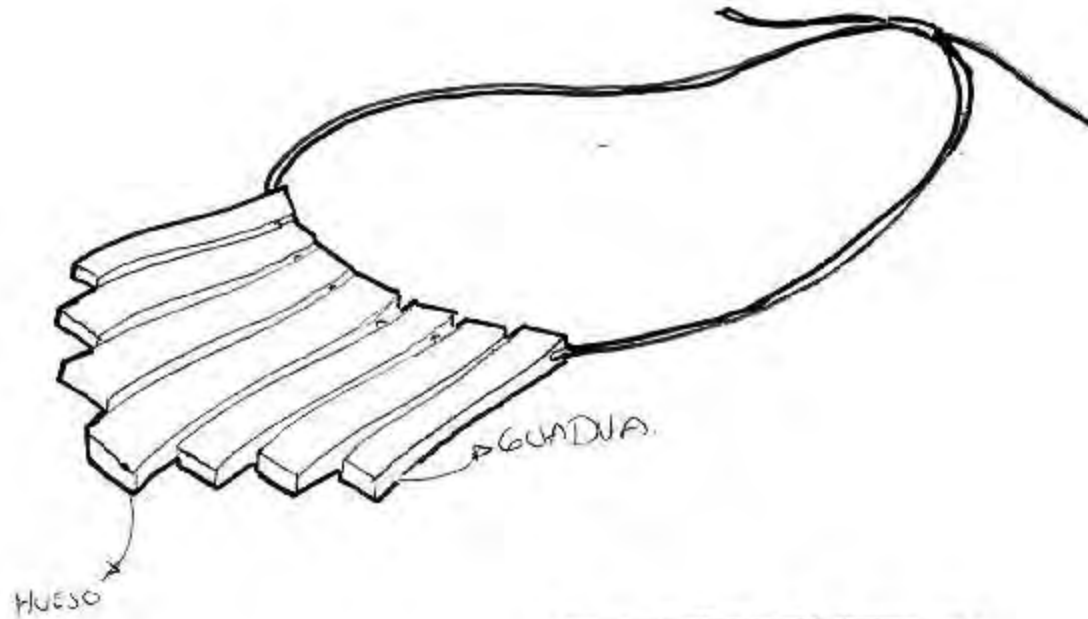

OBSERVACIONES

LABORATORIO:

Norte de Santander

PRODUCTO:

Collar

COMUNIDAD:

Municipio de Salazar

OFICIO:

Trabajo en guadua

TÉCNICA:

Corte y ensamble

DISEÑADOR:

Jose vicente Duenas

FECHA:

15/06/16



FICHA DE BOCETO

REFERENTE



MUESTRA DE MATERIA PRIMA



PATRÓN GRÁFICO



PALETA DE COLOR

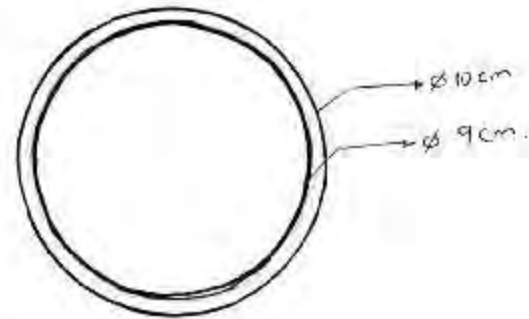
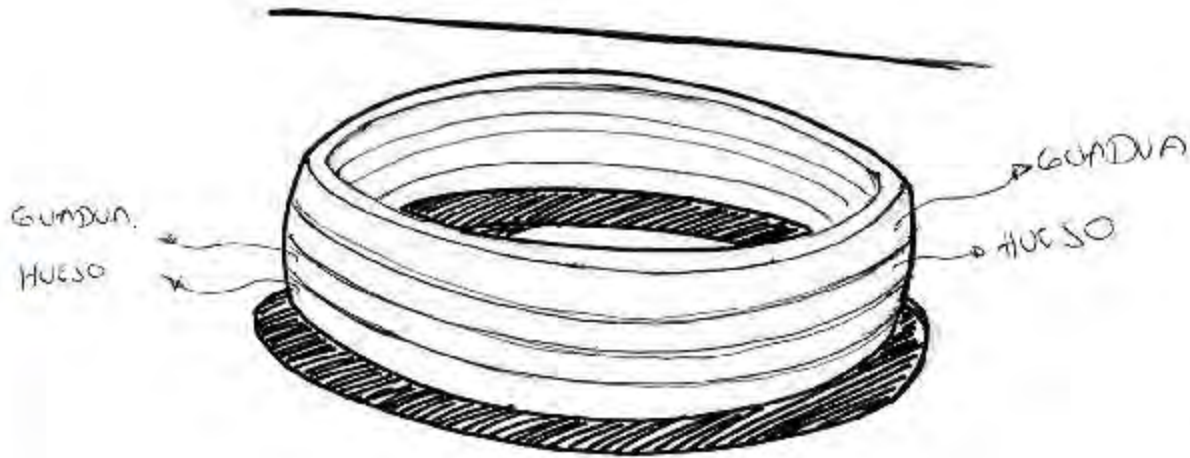

OBSERVACIONES _____

LABORATORIO:

Norte de Santander

PRODUCTO:

Pulsera

COMUNIDAD:

Municipio de Salazar

OFICIO:

Trabajo en guadua

TÉCNICA:

Corte y ensamble

DISEÑADOR:

Jose vicente Duenas

FECHA:

15/06/16



FICHA DE BOCETO

REFERENTE:

MUESTRA DE MATERIA PRIMA



PATRÓN GRÁFICO



PALETA DE COLOR

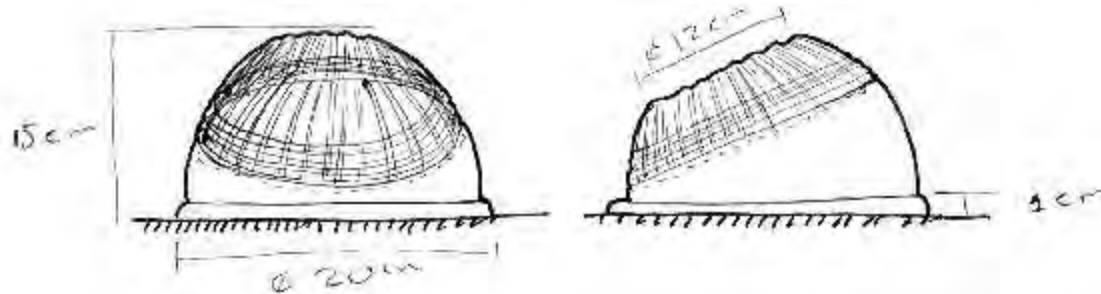
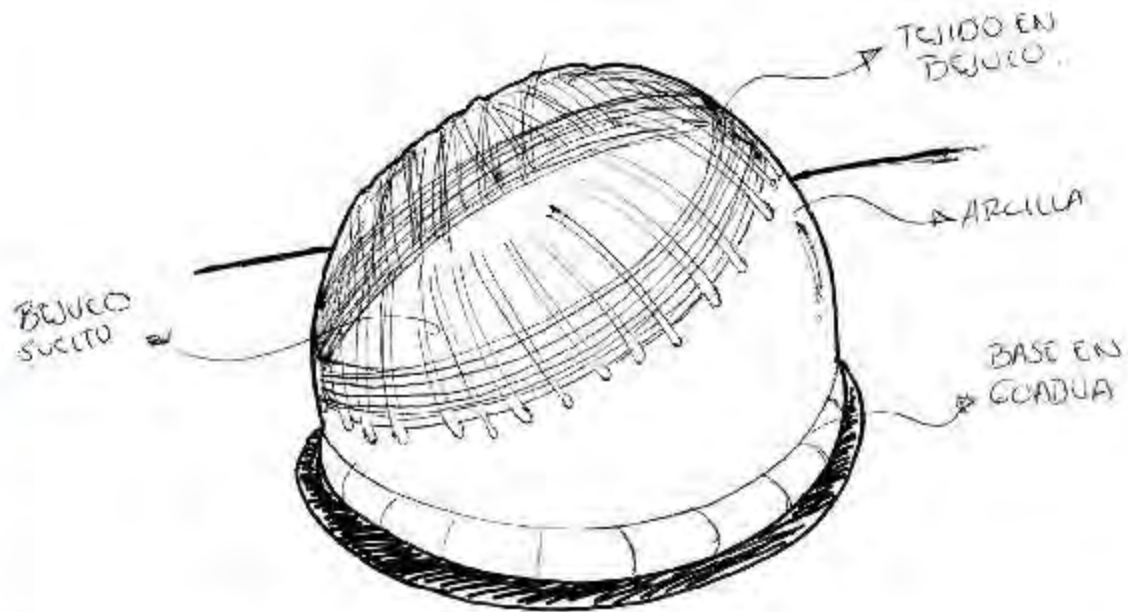

OBSERVACIONES: La propuesta contiene una familia de productos por función, que contiene tres contenedores que varían su tamaño.

LABORATORIO:

Norte de Santander

PRODUCTO:

Contenedores

COMUNIDAD:

Municipio de Salazar

OFICIO:

Alfarería y cestería

TÉCNICA:

Rollo y Tefatán

DISEÑADOR:

Jose Vicente Dueñas

FECHA:

15/06/16



FICHA DE BOCETO

REFERENTE:

MUESTRA DE MATERIA PRIMA



PATRÓN GRÁFICO

PALETA DE COLOR

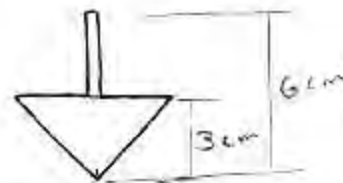
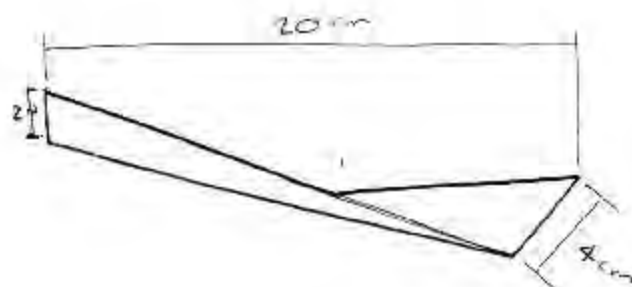
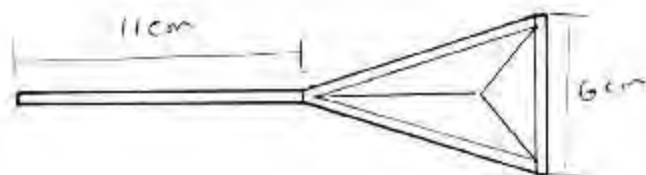
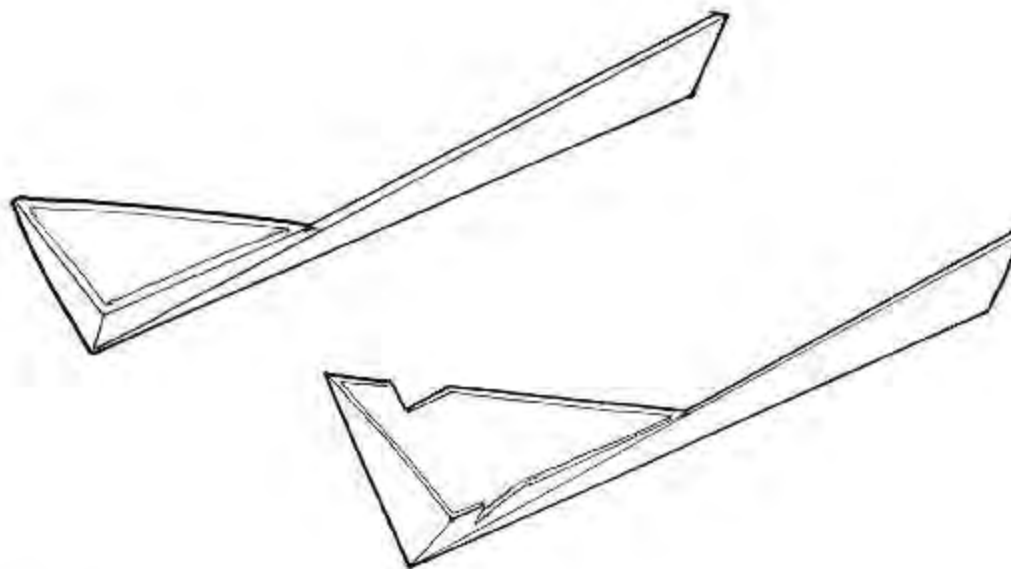

OBSERVACIONES La propuesta contiene una familia de productos por complemento, que contiene 1 ensaladera y 2 cucharones para ensalada.

LABORATORIO

Norte de Santander

PRODUCTO:

Cucharones para ensalada

COMUNIDAD:

Municipio de Salazar

OFICIO:

Trabajo en guadua

TÉCNICA:

Corte y ensamble

DISEÑADOR:

Jose Vicente Dueñas

FECHA:

15/06/16



FICHA DE BOCETO

REFERENTE:

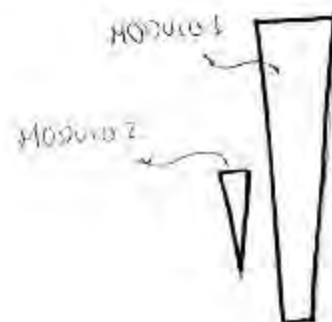
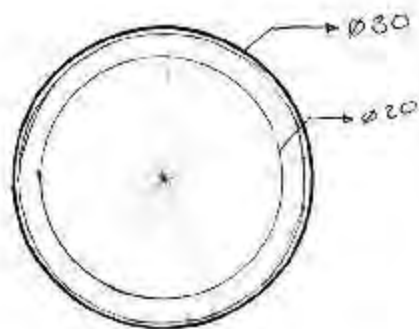

MUESTRA DE MATERIA PRIMA

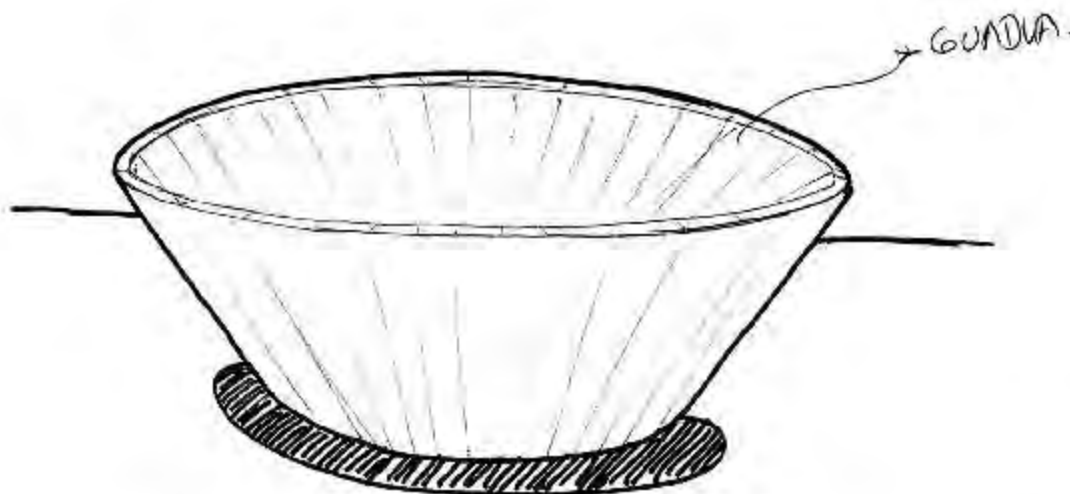

PATRÓN GRÁFICO

PALETA DE COLOR



OBSERVACIONES La propuesta contiene una familia de productos por complemento, que contiene 1 ensaladera y 2 cucharones para ensalada.

LABORATORIO

Norte de Santander

PRODUCTO:

Ensaladera

COMUNIDAD:

Municipio de Salazar

OFICIO:

Trabajo en guadua

TÉCNICA:

Corte y ensamble

DISEÑADOR:

Jose Vicente Dueñas

FECHA:

15/06/16



FICHA DE BOCETO

REFERENTE:

MUESTRA DE MATERIA PRIMA



PATRÓN GRÁFICO

PALETA DE COLOR

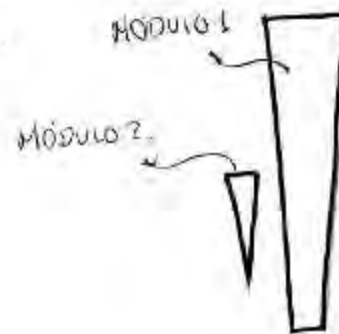
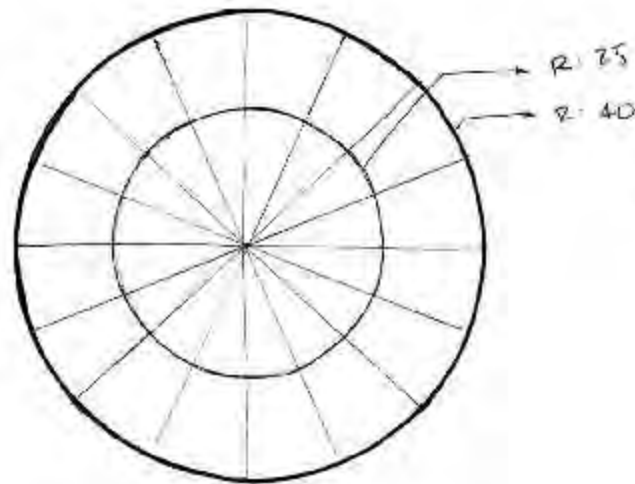
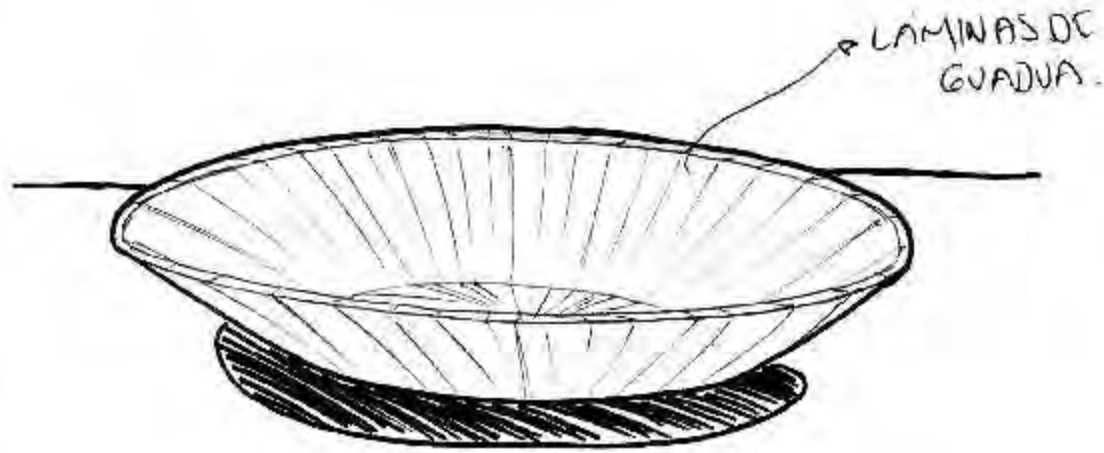

OBSERVACIONES La propuesta contiene una familia de productos por función, compuesto por 3 contenedores, cada uno de 40 cm, 30 cm y 20 cm de diámetro.

LABORATORIO

Norte de Santander

PRODUCTO:

Contenedores

COMUNIDAD:

Municipio de Salazar

OFICIO:

Trabajo en guadua

TÉCNICA:

Corte y ensamble

DISEÑADOR:

Jose Vicente Dueñas

FECHA:

15/06/16



FICHA DE BOCETO

REFERENTE



MUESTRA DE MATERIA PRIMA

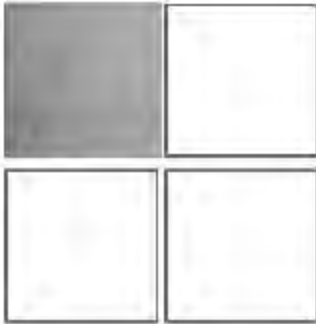

PATRÓN GRÁFICO

PALETA DE COLOR

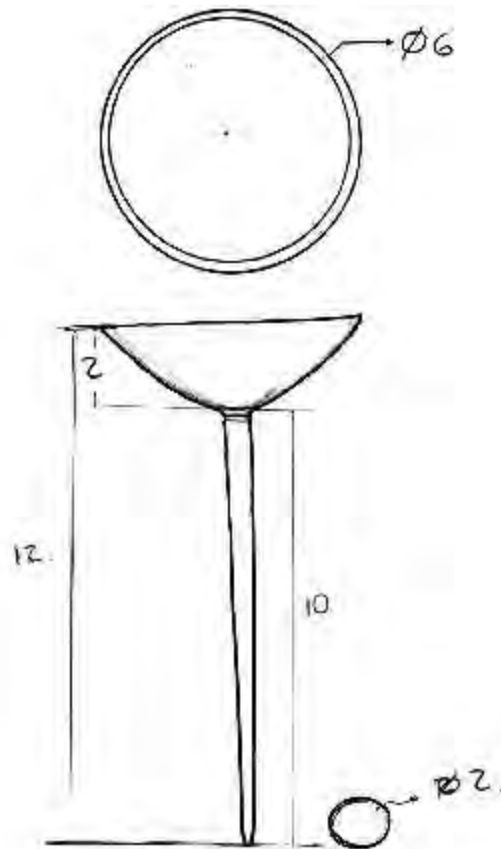

OBSERVACIONES La propuesta contiene una familia de productos por complemento, compuesta por 1 yoyo, 2 cocas y 1 trompo

ARQUETIPO:

Norte de Santander

PRODUCTO:

Coca o balero

COMUNIDAD:

Municipio de Salazar

OFICIO:

Trabajo en madera

TÉCNICA:

Torno

DISEÑADOR:

Jose Vicente Dueñas

FECHA:

15/06/16



FICHA DE BOCETO

REFERENTE



MUESTRA DE MATERIA PRIMA

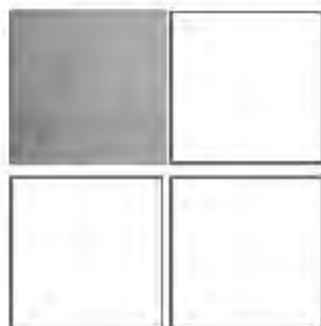

PATRÓN GRÁFICO

PALETA DE COLOR



MADERA
(CARAGUATE)

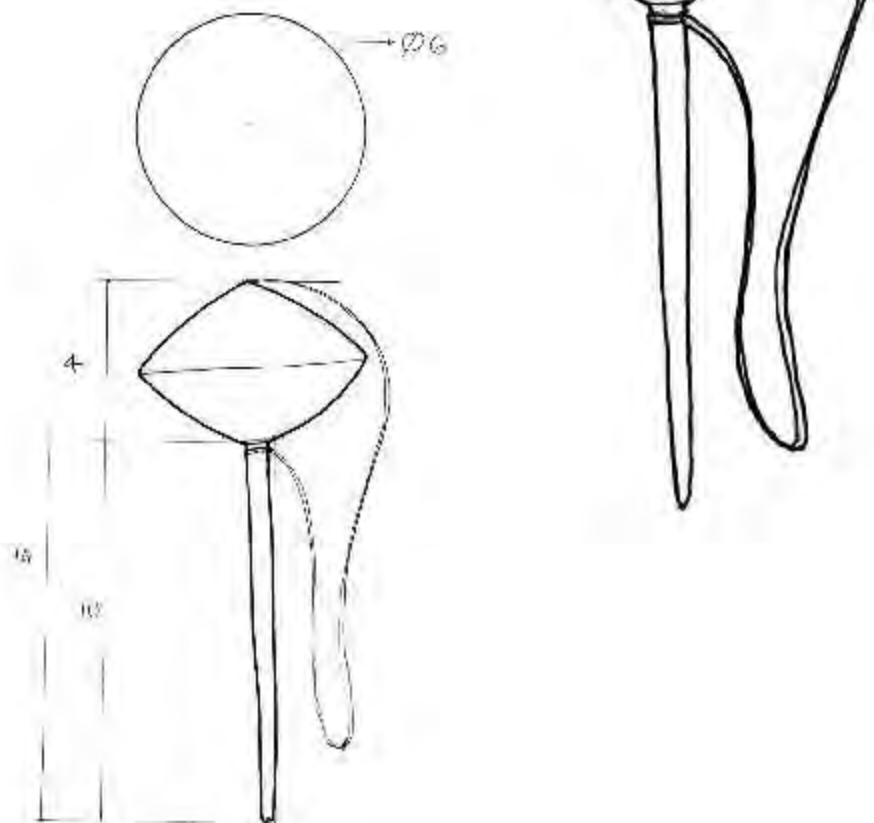

OBSERVACIONES La propuesta contiene una familia de productos por complemento,
compuesta por 1 yoyo, 2 cocas y 1 trompo

LABORATORIO

Norte de Santander

PRODUCTO:

Coca o balero

COMUNIDAD:

Municipio de Salazar

OFICIO:

Trabajo en madera

TÉCNICA:

Torno

DISEÑADOR:

Jose Vicente Dueñas

FECHA:

15/06/16



FICHA DE BOCETO

REFERENTE



MUESTRA DE MATERIA PRIMA

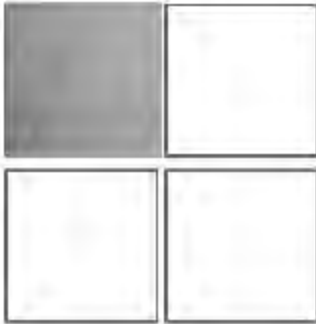

PATRÓN GRÁFICO

PALETA DE COLOR

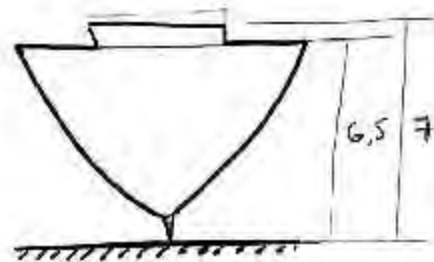
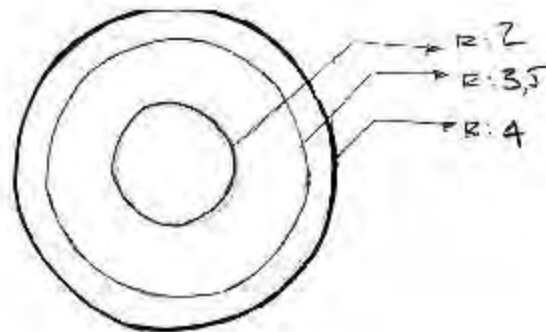
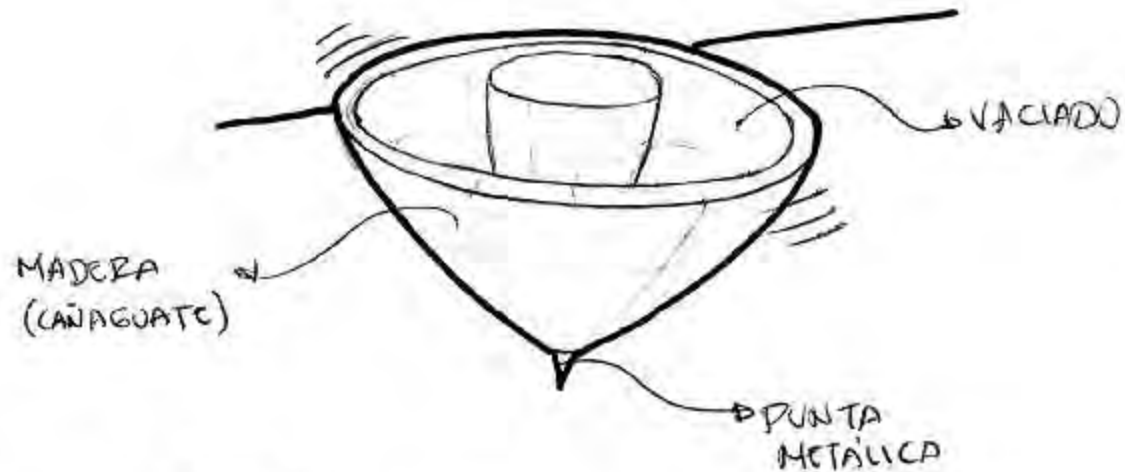

OBSERVACIONES La propuesta contiene una familia de productos por complemento, compuesta por 1 yoyo, 2 cocas y 1 trompo

LABORATORIO:

Norte de Santander

PRODUCTO:

Coca o balero

COMUNIDAD:

Municipio de Salazar

OFICIO:

Trabajo en madera

TÉCNICA:

Torno

DISEÑADOR:

Jose Vicente Dueñas

FECHA:

15/06/16



FICHA DE BOCETO

REFERENTE



MUESTRA DE MATERIA PRIMA

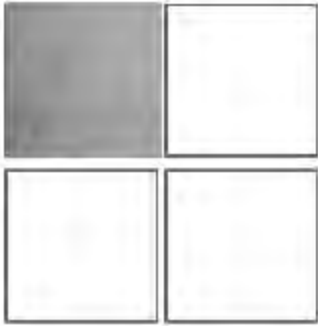

PATRÓN GRÁFICO

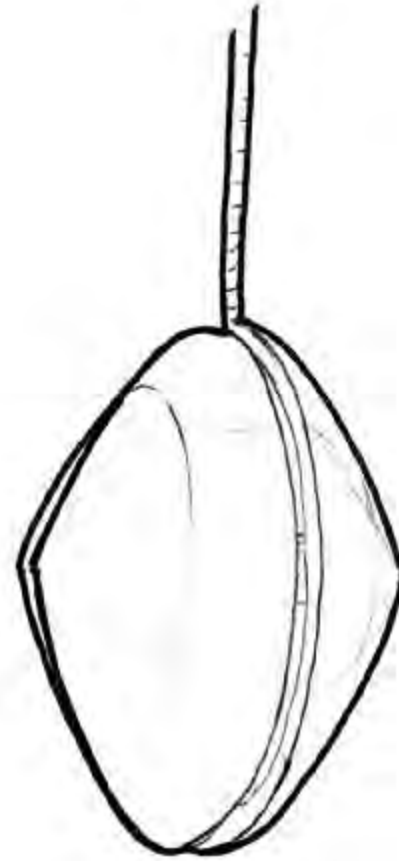
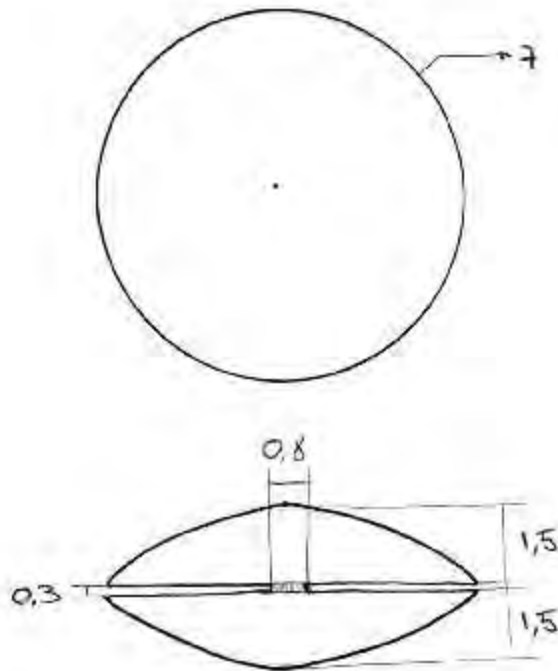

PALETA DE COLOR



OBSERVACIONES La propuesta contiene una familia de productos por complemento,
compuesta por 1 yoyo, 2 cocas y 1 trompo

LABORATORIO:

Norte de Santander

PRODUCTO:

Yoyo

COMUNIDAD:

Municipio de Salazar

OFICIO:

Trabajo en madera

TÉCNICA:

Torno

DISEÑADOR:

Jose Vicente Dueñas

FECHA:

15/06/16



FICHA DE BOCETO

REFERENTE:

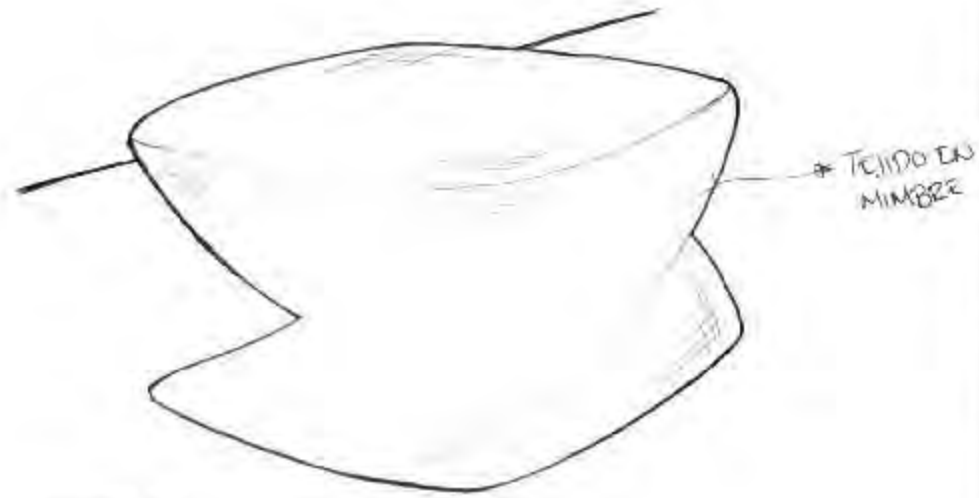

MUESTRA DE MATERIA PRIMA



PATRÓN GRÁFICO

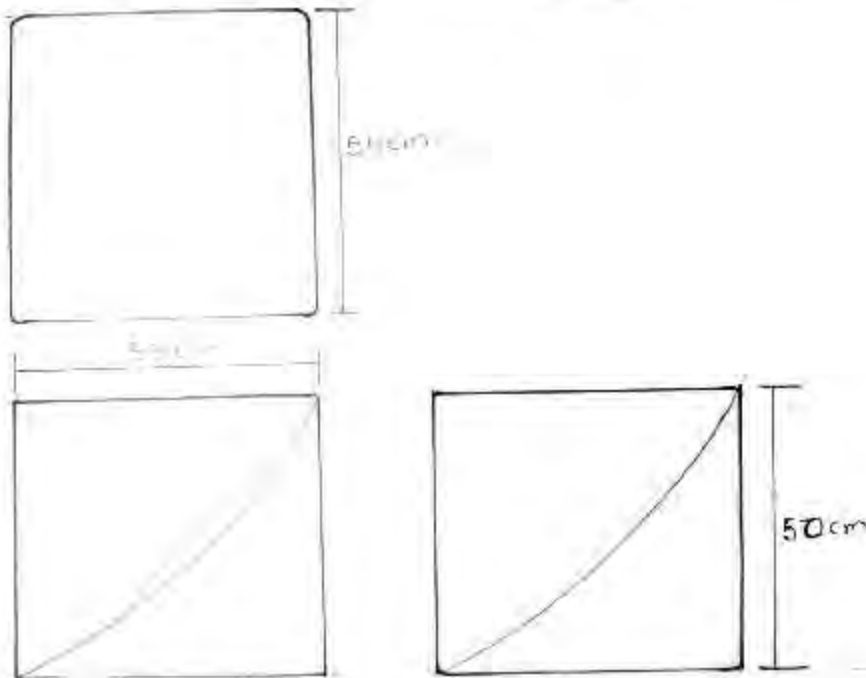

PALETA DE COLOR



OBSERVACIONES La propuesta contiene una familia de productos por complemento,
compuesta por 1 yoyo, 2 cocas y 1 trompo

LABORATORIO:

Norte de Santander

PRODUCTO:

Mesa de centro

COMUNIDAD:

Municipio de Salazar

OFICIO:

Cestería

TÉCNICA:

Tefatán

DISEÑADOR:

Jose Vicente Dueñas

FECHA:

15/06/16



FICHA DE BOCETO