

artesanías
de colombia

DIAGNÓSTICO COMERCIAL ATLÁNTICO
EXPOARTESANÍAS 2019



ATLÁNTICO



El progreso
es de todos

Gobierno
de Colombia
Mincomercio



artesanías de colombia



CONTENEDOR VERTICAL

Grande. 02-02-301-A (50 x 33 x 33 cm)

Mediana. 02-02-301-B (45 x 28 x 28 cm)

Costo Artesano.

Grande. \$130.000

Mediana. \$120.000

Precio Venta.

Grande. \$221.000

Mediana. \$204.000

Departamento: Atlántico

Municipio: San Juan de Tocagua, Luruaco

Oficio: Cestería

Materia prima: Enea

Artesano: Yenis González

Contacto: 3155379161

Unidades Producidas: 6

Unidades vendidas: 6

Unidades en stock: 0

Porcentaje de venta: 100%



El progreso
es de todos

Gobierno
de Colombia
Mincomercio



artesanías de colombia



CONTENEDOR GLOBO

Grande. 02-02-301-C (50 x 40 Ø cm)

Mediana. 02-02-301-D (40 x 40 Ø cm)

Costo Artesano.

Grande. \$100.000

Mediana. \$95.000

Precio Venta.

Grande. \$170.000

Mediana. \$162.000

Departamento: Atlántico

Municipio: San Juan de Tocagua, Luruaco

Oficio: Cestería

Materia prima: Enea

Artesano: Yenis González

Contacto: 3155379161

Unidades Producidas: 6

Unidades vendidas: 6

Unidades en stock: 0

Porcentaje de venta: 100%



El progreso
es de todos

Gobierno
de Colombia
Mincomercio



artesanías de colombia



PUFF CILINDRO TAFETAN

02-02-302-E (45 x45 cm)

Costo Artesano. \$290.000

Precio Venta. \$493.000

Departamento: Atlántico

Municipio: San Juan de Tocagua, Luruaco

Oficio: Cestería

Materia prima: Enea

Artesano: Alba Lucía González y Gloria Martínez

Contacto: 3186378547

Unidades Producidas: 1

Unidades vendidas: 1

Unidades en stock: 0

Porcentaje de venta: 100%



El progreso
es de todos

Gobierno
de Colombia
Mincomercio



artesanías de colombia

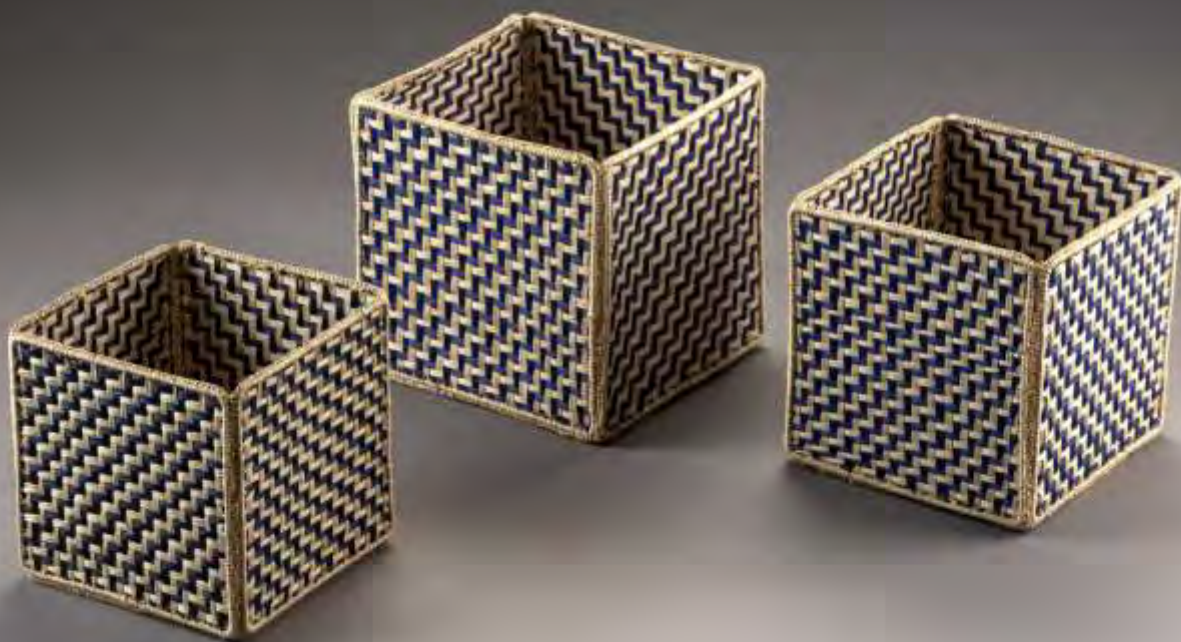

CONTENEDOR PANAL PEQUEÑO

02-02-301-U (18 x 18 x 18 cm)

Costo Artesano. \$45.000

Precio Venta. \$77.000

Departamento: Atlántico

Municipio: Usiacurí

Oficio: Tejeduría

Materia prima: Iraca

Artesano: Enith Verdeza

Contacto: 3145061495

Unidades Producidas: 3

Unidades vendidas: 3

Unidades en stock: 0

Porcentaje de venta: 100%



El progreso
es de todos

Gobierno
de Colombia
Mincomercio





CONTENEDOR BANDEJA PANAL GRANDE

02-02-301-V (30 x 25 x 8 cm)

Costo Artesano. \$50.000

Precio Venta. \$85.000

Departamento: Atlántico

Municipio: Usiacurí

Oficio: Tejeduría

Materia prima: Iraca

Artesano: Enith Verdeza

Contacto: 3145061495

Unidades Producidas: 2

Unidades vendidas: 2

Unidades en stock: 0

Porcentaje de venta: 100%



El progreso
es de todos

Gobierno
de Colombia
Mincomercio



artesanías de colombia



CONTENEDOR TRENZA AZUL GRANDE

02-02-301-X (30 x 25 x 8 cm)

Costo Artesano. \$45.000

Precio Venta. \$77.000

Departamento: Atlántico

Municipio: Usiacurí

Oficio: Tejeduría

Materia prima: Iraca

Artesano: Enith Verdeza

Contacto: 3145061495

Unidades Producidas: 4

Unidades vendidas: 4

Unidades en stock: 0

Porcentaje de venta: 100%



El progreso
es de todos

Gobierno
de Colombia
Mincomercio



artesanías de colombia



INDIVIDUAL FLOR CARACOL X6

02-04-301-F (38 Ø cm)

Costo Artesano. \$120.000

Precio Venta. \$255.000

Departamento: Atlántico

Municipio: Usiacurí

Oficio: Tejeduría

Materia prima: Iraca

Artesano: Kelly Angulo

Contacto: 3126848610

Unidades Producidas: 3

Unidades vendidas: 3

Unidades en stock: 0

Porcentaje de venta: 100%



El progreso
es de todos

Gobierno
de Colombia
Mincomercio



artesanías de colombia



INDIVIDUAL FLOR TRADICIONAL X6

02-04-301-F (38 Ø cm)

Costo Artesano. \$120.000

Precio Venta. \$255.000

Departamento: Atlántico

Municipio: Usiacurí

Oficio: Tejeduría

Materia prima: Iraca

Artesano: Kelly Angulo

Contacto: 3126848610

Unidades Producidas: 3

Unidades vendidas: 3

Unidades en stock: 0

Porcentaje de venta: 100%



El progreso
es de todos

Gobierno
de Colombia
Mincomercio



artesanas de colombia



LAMPARA ARAÑA GRIS

Grande. 16-09-029-M (30Ø x 40h cm)

Mediana. 16-09-029-N (20Ø x 30h cm)

Costo Artesano.

Grande. \$130.000

Mediana. \$95.000

Precio Venta.

Grande. \$267.000

Mediana. \$207.000

Departamento: Atlántico

Municipio: Usiacurí

Oficio: Tejeduría

Materia prima: Iraca

Artesano: Sandra Muñoz

Contacto: 3012235025

Unidades Producidas: 6

Unidades vendidas: 6

Unidades en stock: 0

Porcentaje de venta: 100%



El progreso
es de todos

Gobierno
de Colombia
Mincomercio





PORTAKLENNEX SOL NATURAL

02-04-301-K (15 x 15 x 15 cm)

Costo Artesano. \$25.000

Precio Venta. \$43.000

Departamento: Atlántico

Municipio: Usiacurí

Oficio: Tejeduría

Materia prima: Iraca

Artesano: Marleby Muñoz

Contacto: 3006463948

Unidades Producidas: 3

Unidades vendidas: 3

Unidades en stock: 0

Porcentaje de venta: 100%



El progreso
es de todos

Gobierno
de Colombia
Mincomercio



artesanías de colombia



PAPELERA 3N3 PEQUEÑA MOSTAZA/AZUL

02-02-301-R (16Ø x 18h cm)

Costo Artesano. \$30.000

Precio Venta. \$51.000

Departamento: Atlántico

Municipio: Usiacurí

Oficio: Tejeduría

Materia prima: Iraca

Artesano: Erica Barraza

Contacto: 3104449975

Unidades Producidas: 4

Unidades vendidas: 4

Unidades en stock: 0

Porcentaje de venta: 100%



El progreso
es de todos

Gobierno
de Colombia
Mincomercio



artesanías de colombia



INDIVIDUAL CORAZÓN CARACOL X6

02-04-301-F (38 Ø cm)

Costo Artesano. \$120.000

Precio Venta. \$255.000

Departamento: Atlántico

Municipio: Usiacurí

Oficio: Tejeduría

Materia prima: Iraca

Artesano: Marleby Muñoz

Contacto: 3006463948

Unidades Producidas: 3

Unidades vendidas: 3

Unidades en stock: 0

Porcentaje de venta: 100%



El progreso
es de todos

Gobierno
de Colombia
Mincomercio



artesanías de colombia



CONTENEDOR CALADO

19-07-301-L (8 x 10 Ø cm)

Costo Artesano. \$18.000

Precio Venta. \$31.000

Departamento: Atlántico

Municipio: Suan

Oficio: Trabajo en totumo

Materia prima: Totumo

Artesano: Jorge Pacheco

Contacto: 3004813114

Unidades Producidas: 5

Unidades vendidas: 5

Unidades en stock: 0

Porcentaje de venta: 100%



El progreso
es de todos

Gobierno
de Colombia
Mincomercio



artesanías de colombia



CONTENEDOR RAYADO NATURAL O QUEMADO

19-07-301-M (6 x 8 Ø cm)

Costo Artesano. \$15.000

Precio Venta. \$26.000

Departamento: Atlántico

Municipio: Tubará

Oficio: Trabajo en totumo

Materia prima: Totumo

Artesano: Maria Antonia Martínez

Contacto: 3045556385

Unidades Producidas: 10

Unidades vendidas: 10

Unidades en stock: 0

Porcentaje de venta: 100%



El progreso
es de todos

Gobierno
de Colombia
Mincomercio





MACETA GEOMÉTRICA PEQUEÑA

19-07-301-Q (6 x 10 Ø cm)

Costo Artesano. \$20.000

Precio Venta. \$34.000

Departamento: Atlántico
Municipio: Tubará
Oficio: Trabajo en totumo
Materia prima: Totumo
Artesano: Minerva Navas
Contacto: 3016773530

Unidades Producidas: 5

Unidades vendidas: 5

Unidades en stock: 0

Porcentaje de venta: 100%



El progreso
es de todos

Gobierno
de Colombia
Mincomercio



artesanías de colombia



MACETA FRANJA VERTICAL

Mediana. 19-07-301-B (8x 6 Ø cm)

Pequeña. 19-07-301-C (6x 5 Ø cm)

Costo Artesano.

Grande. \$15.000

Mediana. \$10.000

Precio Venta.

Grande. \$26.000

Mediana. \$17.000

Departamento: Atlántico

Municipio: Tubará

Oficio: Trabajo en totumo

Materia prima: Totumo

Artesano: Elvira Vitali

Contacto: 3043463221

Unidades Producidas: 6

Unidades vendidas: 6

Unidades en stock: 0

Porcentaje de venta: 100%



El progreso
es de todos

Gobierno
de Colombia
Mincomercio



artesanías de colombia

MASCARAS

Versión 1. 19-07-301-E (15 x 13 cm)

Versión 2. 19-07-301-F (15 x 13 cm)

Versión 2. 19-07-301-G (15 x 13 cm)

Costo Artesano.

Versión 1. \$25.000

Versión 2. \$25.000

Versión 3. \$25.000

Precio Venta.

Versión 1. \$43.000

Versión 2. \$43.000

Versión 3. \$43.000

Departamento: Atlántico

Municipio: Tubará

Oficio: Trabajo en totumo

Materia prima: Totumo

Artesano: Adolfo Coll

Contacto: 3103512389

Unidades Producidas: 15

Unidades vendidas: 15

Unidades en stock: 0

Porcentaje de venta: 100%



El progreso
es de todos

Gobierno
de Colombia
Mincomercio





CANASTO ENEA NATURAL ANCHO

02-02-301-F (48 x 20 cm)

Costo Artesano. \$60.000

Precio Venta. \$102.000

Departamento: Atlántico

Municipio: San Juan de Tocagua, Luruaco

Oficio: Cestería

Materia prima: Enea

Artesano: Yenis González

Contacto: 3155379161

Unidades Producidas: 5

Unidades vendidas: 5

Unidades en stock: 0

Porcentaje de venta: 100%



El progreso
es de todos

Gobierno
de Colombia
Mincomercio



artesanías de colombia



CANASTO CRUZADO

15-09-301-C (30 Ø x 25 cm)

Costo Artesano. \$90.000

Precio Venta. \$153.000

Departamento: Atlántico
Municipio: Puerto Colombia
Oficio: Tejeduría
Materia prima: Trapillo
Artesano: Maria Corro
Contacto:

Unidades Producidas: 5

Unidades vendidas: 5

Unidades en stock: 0

Porcentaje de venta: 100%



El progreso
es de todos

Gobierno
de Colombia
Mincomercio



artesanías de colombia



CANASTO PEQUEÑO

15-09-301-D (15 Ø cm X 12 cm)

Costo Artesano. \$22.000

Precio Venta. \$37.000

Departamento: Atlántico
Municipio: Puerto Colombia
Oficio: Tejeduría
Materia prima: Trapillo
Artesano: Maria Corro
Contacto:

Unidades Producidas: 5

Unidades vendidas: 5

Unidades en stock: 0

Porcentaje de venta: 100%



El progreso
es de todos

Gobierno
de Colombia
Mincomercio



artesanías de colombia



**CUENCOS AVES CON TAPA CARDENAL / TOCHE /
MARIA MULATA**

06-02-623-D (10 x 12 cm)

Costo Artesano. \$28.000

Precio Venta. \$48.000

Departamento: Atlántico
Municipio: Galapa
Oficio: Trabajo en madera
Materia prima: Madera
Artesano: Auriel Guette
Contacto:

Unidades Producidas: 15

Unidades vendidas: 15

Unidades en stock: 0

Porcentaje de venta: 100%



El progreso
es de todos

Gobierno
de Colombia
Mincomercio



artesanías de colombia



PAJARO NATURAL COLGANTE

06-03-301-C (25 x 12 x 9 cm)

Costo Artesano. \$32.000

Precio Venta. \$54.000

Departamento: Atlántico
Municipio: Puerto Colombia
Oficio: Trabajo en madera
Materia prima: Madera
Artesano: Angel Patermina
Contacto: 3017862471

Unidades Producidas: 40

Unidades vendidas: 39

Unidades en stock: 1

Porcentaje de venta: 98%



El progreso
es de todos

Gobierno
de Colombia
Mincomercio



artesanías de colombia



**PERCHERO JIRAFÁ NATURAL/ MIEL/ CAOBA/
HABANO**

06-05-301-J (15 x 7 cm)

Costo Artesano. \$52.000

Precio Venta. \$88.000

Departamento: Atlántico
Municipio: Galapa
Oficio: Trabajo en madera
Materia prima: Madera
Artesano: Dionisio Vargas
Contacto: 3235373355

Unidades Producidas: 16
Unidades vendidas: 14
Unidades en stock: 2
Porcentaje de venta: 88%



El progreso
es de todos

Gobierno
de Colombia
Mincomercio



artesanías de colombia



MASCARA TORITO 12 CM

06-05-301-D (12 cm)

Costo Artesano. \$32.000

Precio Venta. \$54.000

Departamento: Atlántico

Municipio: Galapa

Oficio: Trabajo en madera

Materia prima: Madera

Artesano: Luis Pertuz

Contacto: 3116855060

Unidades Producidas: 12

Unidades vendidas: 10

Unidades en stock: 2

Porcentaje de venta: 83%



El progreso
es de todos

Gobierno
de Colombia
Mincomercio





MACETA GEOMÉTRICA MEDIANA

19-07-301-P (8 x 12 Ø cm)

Costo Artesano. \$25.000

Precio Venta. \$43.000

Departamento: Atlántico
Municipio: Tubará
Oficio: Trabajo en totumo
Materia prima: Totumo
Artesano: Minerva Navas
Contacto: 3016773530

Unidades Producidas: 5

Unidades vendidas: 4

Unidades en stock: 1

Porcentaje de venta: 80%



El progreso
es de todos

Gobierno
de Colombia
Mincomercio



artesanías de colombia



CANASTO ENEA NATURAL PEQUEÑO

02-02-301-E (30 x 35 cm)

Costo Artesano. \$60.000

Precio Venta. \$102.000

Departamento: Atlántico

Municipio: San Juan de Tocagua, Luruaco

Oficio: Cestería

Materia prima: Enea

Artesano: Yenis González

Contacto: 3155379161

Unidades Producidas: 5

Unidades vendidas: 4

Unidades en stock: 1

Porcentaje de venta: 80%



El progreso
es de todos

Gobierno
de Colombia
Mincomercio



artesanías de colombia



PORTAMACETAS + TOTUMO

19-07-301-H (1m H x 10 x 12 Ø cm)

Costo Artesano. \$65.000

Precio Venta. \$111.000

Departamento: Atlántico

Municipio: Suan

Oficio: Tejeduría

Materia prima: Curricán

Artesano: Hortencia Jeromito

Contacto: 3126430044

Unidades Producidas: 8

Unidades vendidas: 6

Unidades en stock: 2

Porcentaje de venta: 75%



El progreso
es de todos

Gobierno
de Colombia
Mincomercio





PORTAINCIENSO LOTO Y FLOR

06-05-301-L (5 x 9 Ø cm)

Costo Artesano. \$27.000

Precio Venta. \$46.000

Departamento: Atlántico
Municipio: Galapa
Oficio: Trabajo en madera
Materia prima: Madera
Artesano: Dionisio Vargas
Contacto: 3235373355

Unidades Producidas: 12
Unidades vendidas: 9
Unidades en stock: 3
Porcentaje de venta: 75%



El progreso
es de todos

Gobierno
de Colombia
Mincomercio



artesanías de colombia



BOLSAS ENEA

Grande. **02-02-301-G (50 x 40 x 30 cm)**

Mediana. **02-02-301-H (40 x 30 x 20 cm)**

Pequeña. **02-02-301-I (35 x 25 x 15 cm)**

Costo Artesano.

Grande. \$50.000

Mediana. \$45.000

Pequeña. \$40.000

Precio Venta.

Grande. \$85.000

Mediana. \$77.000

Mediana. \$68.000

Departamento: Atlántico

Municipio: San Juan de Tocagua, Luruaco

Oficio: Cestería

Materia prima: Enea

Artesano: Alba Lucia González

Contacto: 3186378547

Unidades Producidas: 9

Unidades vendidas: 6

Unidades en stock: 3

Porcentaje de venta: 67%



El progreso
es de todos

Gobierno
de Colombia
Mincomercio



artesanías de colombia



INDIVIDUAL BEJUCO X6

02-02-302-B (38 Ø cm)

Costo Artesano. \$90.000

Precio Venta. \$153.000

Departamento: Atlántico
Municipio: Paluato, Galapa
Oficio: Cestería
Materia prima: Bejuco
Artesano: Vilma González
Contacto: 3126519610

Unidades Producidas: 3

Unidades vendidas: 2

Unidades en stock: 1

Porcentaje de venta: 67%



El progreso
es de todos

Gobierno
de Colombia
Mincomercio



artesanías de colombia

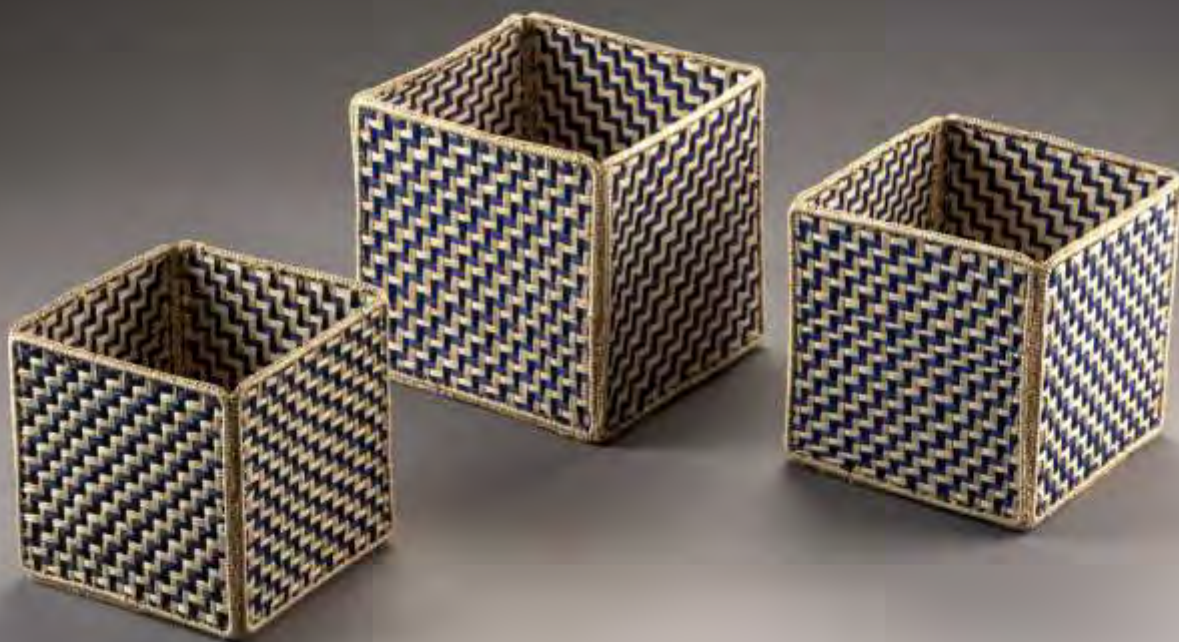

CONTENEDOR PANAL GRANDE Y MEDIANO

Grande. 02-02-301-S (22 x 22 x 22 cm)

Mediano. 02-02-301-T (20 x 20 x 20 cm)

Costo Artesano.

Grande. \$55.000

Mediano. \$50.000

Precio Venta.

Grande. \$94.000

Mediano. \$85.000

Departamento: Atlántico

Municipio: Usiacurí

Oficio: Tejeduría

Materia prima: Iraca

Artesano: Enith Verdeza

Contacto: 3145061495

Unidades Producidas: 6

Unidades vendidas: 4

Unidades en stock: 2

Porcentaje de venta: 67%



El progreso
es de todos

Gobierno
de Colombia
Mincomercio





CANASTO PERA

Grande. 15-09-301-A (48 Ø x 40 cm)

Pequeño. 15-09-301-B (28 Ø x 25 cm)

Costo Artesano.

Grande. \$130.000

Pequeño. \$90.000

Precio Venta.

Grande. \$221.000

Pequeño. \$153.000

Departamento: Atlántico

Municipio: Puerto Colombia

Oficio: Tejeduría

Materia prima: Trapillo

Artesano: Daisy Jayk

Contacto: 3114188809

Unidades Producidas: 6

Unidades vendidas: 4

Unidades en stock: 2

Porcentaje de venta: 67%



El progreso
es de todos

Gobierno
de Colombia
Mincomercio



artesanías de colombia



MASCARA TORITO 15 y 8 CM

Grande. 06-05-301-C (15 cm)

Mediana. 06-05-301-F (18 cm)

Costo Artesano.

Grande. \$44.000

Mediana. \$20.000

Precio Venta.

Grande. \$75.000

Mediana. \$34.000

Departamento: Atlántico

Municipio: Galapa

Oficio: Trabajo en madera

Materia prima: Madera

Artesano: Luis Pertuz

Contacto: 3116855060

Unidades Producidas: 24

Unidades vendidas: 16

Unidades en stock: 8

Porcentaje de venta: 67%



El progreso
es de todos

Gobierno
de Colombia
Mincomercio





MACETA COLGANTE

19-07-301-K (10 x 12 Ø cm)

Costo Artesano. \$22.000

Precio Venta. \$37.000

Departamento: Atlántico

Municipio: Suan

Oficio: Trabajo en totumo

Materia prima: Totumo y fique

Artesano: Jacqueline Villareal

Contacto: 3185141765

Unidades Producidas: 8

Unidades vendidas: 5

Unidades en stock: 3

Porcentaje de venta: 63%



El progreso
es de todos

Gobierno
de Colombia
Mincomercio





CONTENEDOR DE DULCES MEDIANO

19-07-301-J (8 x 10 Ø cm)

Costo Artesano. \$15.000

Precio Venta. \$26.000

Departamento: Atlántico

Municipio: Suan

Oficio: Trabajo en totumo

Materia prima: Totumo y fique

Artesano: Jacqueline Villareal

Contacto: 3185141765

Unidades Producidas: 5

Unidades vendidas: 3

Unidades en stock: 2

Porcentaje de venta: 60%



El progreso
es de todos

Gobierno
de Colombia
Mincomercio



artesanías de colombia



CONTENEDOR GLOBO DEGRADADO MEDIANO

02-02-302-D (28 Ø x 16 cm)

Costo Artesano. \$44.000

Precio Venta. \$75.000

Departamento: Atlántico

Municipio: San Juan de Tocagua, Luruaco

Oficio: Cestería

Materia prima: Enea

Artesano: Gloria Martinez

Contacto: 3217131516

Unidades Producidas: 5

Unidades vendidas: 3

Unidades en stock: 2

Porcentaje de venta: 60%



El progreso
es de todos

Gobierno
de Colombia
Mincomercio



artesanías de colombia



MASCARA TORITO 10 CM

06-05-301-E (10 cm)

Costo Artesano. \$27.000

Precio Venta. \$46.000

Departamento: Atlántico

Municipio: Galapa

Oficio: Trabajo en madera

Materia prima: Madera

Artesano: Luis Pertuz

Contacto: 3116855060

Unidades Producidas: 12

Unidades vendidas: 7

Unidades en stock: 5

Porcentaje de venta: 58,3%



El progreso
es de todos

Gobierno
de Colombia
Mincomercio



artesanías de colombia



CENTRO DE MESA CARACOL ASIMÉTRICO

02-02-301-P (10 x 20 Ø cm)

Costo Artesano. \$50.000

Precio Venta. \$85.000

Departamento: Atlántico

Municipio: Usiacurí

Oficio: Tejeduría

Materia prima: Iraca

Artesano: Edilsa Baldomino

Contacto: 3005159791

Unidades Producidas: 9

Unidades vendidas: 5

Unidades en stock: 4

Porcentaje de venta: 56%



El progreso
es de todos

Gobierno
de Colombia
Mincomercio



artesanías de colombia



CONTENEDOR BANDEJA PANAL MEDIANO

02-02-301-W (25 x 20 x 6 cm)

Costo Artesano. \$45.000

Precio Venta. \$77.000

Departamento: Atlántico

Municipio: Usiacurí

Oficio: Tejeduría

Materia prima: Iraca

Artesano: Enith Verdeza

Contacto: 3145061495

Unidades Producidas: 2

Unidades vendidas: 1

Unidades en stock: 1

Porcentaje de venta: 50%



El progreso
es de todos

Gobierno
de Colombia
Mincomercio



artesanías de colombia



CONTENEDOR TRENZA AZUL MEDIANA

02-02-301-Y (25 x 20 x 6 cm)

Costo Artesano. \$40.000

Precio Venta. \$68.000

Departamento: Atlántico

Municipio: Usiacurí

Oficio: Tejeduría

Materia prima: Iraca

Artesano: Enith Verdeza

Contacto: 3145061495

Unidades Producidas: 4

Unidades vendidas: 2

Unidades en stock: 2

Porcentaje de venta: 50%



El progreso
es de todos

Gobierno
de Colombia
Mincomercio



artesanías de colombia



LAMPARA HEXAGONO GRANDE

16-09-029-C (30 x 30 x 35h cm)

Costo Artesano. \$90.000

Precio Venta. \$199.000

Departamento: Atlántico

Municipio: Usiacurí

Oficio: Tejeduría

Materia prima: Iraca

Artesano: Marla Amaranto

Contacto: 3006270708

Unidades Producidas: 2

Unidades vendidas: 1 Llegaron a mitad de feria

Unidades en stock: 1

Porcentaje de venta: 50%



El progreso
es de todos

Gobierno
de Colombia
Mincomercio



artesanías de colombia



LAMPARA HEXAGONO PEQUEÑA INVERTIDA

16-09-029-H (20 x 20 x 25h cm)

Costo Artesano. \$80.000

Precio Venta. \$182.000

Departamento: Atlántico

Municipio: Usiacurí

Oficio: Tejeduría

Materia prima: Iraca

Artesano: Marla Amaranto

Contacto: 3006270708

Unidades Producidas: 2

Unidades vendidas: 1 Llegaron a mitad de feria

Unidades en stock: 1

Porcentaje de venta: 50%



El progreso
es de todos

Gobierno
de Colombia
Mincomercio



artesanías de colombia



TOALLERO TRIANGULO MOSTAZA/NATURAL

02-02-301-J (24 x 6 x 10h cm)

Costo Artesano. \$25.000

Precio Venta. \$43.000

Departamento: Atlántico

Municipio: Usiacurí

Oficio: Tejeduría

Materia prima: Iraca

Artesano: Angelica Manotas

Contacto: 3016556694

Unidades Producidas: 6

Unidades vendidas: 3

Unidades en stock: 3

Porcentaje de venta: 50%



El progreso
es de todos

Gobierno
de Colombia
Mincomercio





PAPELERA 3N3 MEDIANA MOSTAZA/AZUL

02-02-301-Q (18Ø x 20h cm)

Costo Artesano. \$35.000

Precio Venta. \$60.000

Departamento: Atlántico

Municipio: Usiacurí

Oficio: Tejeduría

Materia prima: Iraca

Artesano: Erica Barraza

Contacto: 3104449975

Unidades Producidas: 4

Unidades vendidas: 2

Unidades en stock: 2

Porcentaje de venta: 50%



El progreso
es de todos

Gobierno
de Colombia
Mincomercio



artesanías de colombia



PORTAKLENNEX TRIANGULO

02-04-301-G (26 x 14 x 6h cm)

Costo Artesano. \$25.000

Precio Venta. \$43.000

Departamento: Atlántico

Municipio: Usiacurí

Oficio: Tejeduría

Materia prima: Iraca

Artesano: Kelly Angulo

Contacto: 3126848610

Unidades Producidas: 10

Unidades vendidas: 4

Unidades en stock: 6

Porcentaje de venta: 40%



El progreso
es de todos

Gobierno
de Colombia
Mincomercio



artesanías de colombia



MACETAS FIQUE

02-04-301-C (6 x 8 Ø cm)

Costo Artesano. \$15.000

Precio Venta. \$26.000

Departamento: Atlántico

Municipio: Suan

Oficio: Tejeduría

Materia prima: Fique

Artesano: Blasina Machacón

Contacto: 3004146369

Unidades Producidas: 10

Unidades vendidas: 4

Unidades en stock: 6

Porcentaje de venta: 40%



El progreso
es de todos

Gobierno
de Colombia
Mincomercio



artesanías de colombia



MACETA FRANJAS HORIZONTALES MEDIANA

19-07-301-O (8 x 6 Ø cm)

Costo Artesano. \$20.000

Precio Venta. \$34.000

Departamento: Atlántico
Municipio: Tubará
Oficio: Trabajo en totumo
Materia prima: Totumo
Artesano: Isabel Cabrera
Contacto: 3016914690

Unidades Producidas: 5

Unidades vendidas: 2

Unidades en stock: 3

Porcentaje de venta: 40%



El progreso
es de todos

Gobierno
de Colombia
Mincomercio



artesanías de colombia



CONTENEDOR GLOBO DEGRADADO GRANDE

02-02-302-C (32 x 20 cm)

Costo Artesano. \$57.000

Precio Venta. \$97.000

Departamento: Atlántico

Municipio: San Juan de Tocagua, Luruaco

Oficio: Cestería

Materia prima: Enea

Artesano: Gloria Martínez

Contacto: 3217131516

Unidades Producidas: 5

Unidades vendidas: 2

Unidades en stock: 3

Porcentaje de venta: 40%



El progreso
es de todos

Gobierno
de Colombia
Mincomercio





TABLAS NAUFRAGAS

06-03-301-B (24 cm x 30 cm)

Costo Artesano. \$44.000

Precio Venta. \$58.000

Departamento: Atlántico

Municipio: Puerto Colombia

Oficio: Trabajo en madera

Materia prima: Madera

Artesano: Juan Carlos Aristizábal

Contacto: 3008158206

Unidades Producidas: 5

Unidades vendidas: 2

Unidades en stock: 3

Porcentaje de venta: 40%



El progreso
es de todos

Gobierno
de Colombia
Mincomercio



artesanías de colombia



DESTAPADORES SOUVENIR

06-02-623-B (12 cm)

Costo Artesano. \$16.500

Precio Venta. \$28.000

Departamento: Atlántico

Municipio: Galapa

Oficio: Trabajo en madera

Materia prima: Madera

Artesano: Fernando Padilla

Contacto: 3008158206

Unidades Producidas: 28

Unidades vendidas: 11

Unidades en stock: 17

Porcentaje de venta: 39%



El progreso
es de todos

Gobierno
de Colombia
Mincomercio





CONTENEDOR RECTANGULAR

Grande. 02-02-301-Z (40 x 30 x 30 cm)

Mediano. 02-02-302-A (35 x 20 x 25 cm)

Costo Artesano.

Grande. \$35.000

Mediano. \$30.000

Precio Venta.

Grande. \$60.000

Mediano. \$51.000

Departamento: Atlántico

Municipio: Paluato, Galapa

Oficio: Cestería

Materia prima: Bejuco

Artesano: Vilma González

Contacto: 3126519610

Unidades Producidas: 6

Unidades vendidas: 2

Unidades en stock: 4

Porcentaje de venta: 33%



El progreso
es de todos

Gobierno
de Colombia
Mincomercio



artesanías de colombia



CONTENEDOR CILINDRO MEDIANO

02-02-301-L (50 x 30 Ø cm)

Costo Artesano. \$55.000

Precio Venta. \$94.000

Departamento: Atlántico

Municipio: Paluato, Galapa

Oficio: Cestería

Materia prima: Bejuco

Artesano: Bienvenida González

Contacto: 3114300913

Unidades Producidas: 3

Unidades vendidas: 1

Unidades en stock: 2

Porcentaje de venta: 33%



El progreso
es de todos

Gobierno
de Colombia
Mincomercio



artesanías de colombia



INDIVIDUAL BLANCO Y NEGRO X6

02-04-301-H (38 Ø cm)

Costo Artesano. \$150.000

Precio Venta. \$255.000

Departamento: Atlántico

Municipio: Usiacurí

Oficio: Tejeduría

Materia prima: Iraca

Artesano: Jackeline Bandera

Contacto: 3185141765

Unidades Producidas: 3

Unidades vendidas: 1

Unidades en stock: 0

Porcentaje de venta: 33%



El progreso
es de todos

Gobierno
de Colombia
Mincomercio



artesanías de colombia



MACETA FRANJA VERTICAL GRANDE

19-07-301-A (10x 8 Ø cm)

Costo Artesano. \$20.000

Precio Venta. \$34.000

Departamento: Atlántico
Municipio: Tubará
Oficio: Trabajo en totumo
Materia prima: Totumo
Artesano: Elvira Vitali
Contacto: 3043463221

Unidades Producidas: 3

Unidades vendidas: 1

Unidades en stock: 2

Porcentaje de venta: 33%



El progreso
es de todos

Gobierno
de Colombia
Mincomercio



artesanías de colombia



CUCHARAS SOUVENIR TIGRE/ GUACAMAYA

06-02-623-A (15 X 4 cm)

Costo Artesano. \$20.000

Precio Venta. \$34.000

Departamento: Atlántico

Municipio: Galapa

Oficio: Trabajo en madera

Materia prima: Madera

Artesano: Fernando Padilla

Contacto: 3008158206

Unidades Producidas: 30

Unidades vendidas: 9

Unidades en stock: 21

Porcentaje de venta: 30%



El progreso
es de todos

Gobierno
de Colombia
Mincomercio



artesanías de colombia



LAMPARA SOL NATURAL Y MOSTAZA GRANDE

16-09-029-K (25Ø x 42h cm)

Costo Artesano. \$130.000

Precio Venta. \$267.000

Departamento: Atlántico

Municipio: Usiacurí

Oficio: Tejeduría

Materia prima: Iraca

Artesano: Luz Marina Hernández

Contacto: 3005752139

Unidades Producidas: 4

Unidades vendidas: 1

Unidades en stock: 3

Porcentaje de venta: 25%



El progreso
es de todos

Gobierno
de Colombia
Mincomercio





BOTÓN GABETERO NATURAL

06-05-301-H (4 x 5 Ø cm)

Costo Artesano. \$35.000

Precio Venta. \$60.000

Departamento: Atlántico
Municipio: Galapa
Oficio: Trabajo en madera
Materia prima: Madera
Artesano: Dionisio Vargas
Contacto: 3235373355

Unidades Producidas: 10
Unidades vendidas: 2
Unidades en stock: 8
Porcentaje de venta: 20%



El progreso
es de todos

Gobierno
de Colombia
Mincomercio



artesanías de colombia



MACETA FRANJAS HORIZONTALES GRANDE

19-07-301-N (10x 8 Ø cm)

Costo Artesano. \$25.000

Precio Venta. \$43.000

Departamento: Atlántico

Municipio: Tubará

Oficio: Trabajo en totumo

Materia prima: Totumo

Artesano: Isabel Cabrera

Contacto: 3016914690

Unidades Producidas: 5

Unidades vendidas: 1

Unidades en stock: 4

Porcentaje de venta: 20%



El progreso
es de todos

Gobierno
de Colombia
Mincomercio



artesanías de colombia



IMANES SOUVENIR

06-02-623-C (6 cm)

Costo Artesano. \$7.200

Precio Venta. \$12.000

Departamento: Atlántico

Municipio: Galapa

Oficio: Trabajo en madera

Materia prima: Madera

Artesano: Fernando Padilla

Contacto: 3008158206

Unidades Producidas: 29

Unidades vendidas: 4

Unidades en stock: 25

Porcentaje de venta: 14%



El progreso
es de todos

Gobierno
de Colombia
Mincomercio



artesanías de colombia



CONTENEDOR CILINDRO GRANDE Y PEQUEÑO

Grande. 02-02-301-K (60 x 35 Ø cm)

Pequeño. 02-02-301-M (40 x 25 Ø cm)

Costo Artesano.

Grande. \$65.000

Pequeño. \$45.000

Precio Venta.

Grande. \$111.000

Pequeño. \$77.000

Departamento: Atlántico

Municipio: Paluato, Galapa

Oficio: Cestería

Materia prima: Bejuco

Artesano: Bienvenida González

Contacto: 3114300913

Unidades Producidas: 6

Unidades vendidas: 0

Unidades en stock: 6

Porcentaje de venta: 0%



El progreso
es de todos

Gobierno
de Colombia
Mincomercio



artesanías de colombia



CONTENEDOR PARA MESA

Grande. 02-02-301-N (40 Ø x 19 cm)

Pequeño. 02-02-301-M (35 Ø x 18 cm)

Costo Artesano.

Grande. \$22.000

Pequeño. \$18.000

Precio Venta.

Grande. \$37.000

Pequeño. \$31.000

Departamento: Atlántico

Municipio: Paluato, Galapa

Oficio: Cestería

Materia prima: Bejuco

Artesano: Sonia Castro

Contacto: 3126408129

Unidades Producidas: 6

Unidades vendidas: 0

Unidades en stock: 6

Porcentaje de venta: 0%



El progreso
es de todos

Gobierno
de Colombia
Mincomercio



artesanías de colombia



CANASTO BLANCO Y NEGRO

02-04-301-I (6 x 15 Ø cm)

Costo Artesano. \$30.000

Precio Venta. \$51.000

Departamento: Atlántico

Municipio: Usiacurí

Oficio: Tejeduría

Materia prima: Iraca

Artesano: Jackeline Bandera

Contacto: 3185141765

Unidades Producidas: 3

Unidades vendidas: 0

Unidades en stock: 3

Porcentaje de venta: 0%



El progreso
es de todos

Gobierno
de Colombia
Mincomercio



artesanías de colombia



LAMPARA HEXAGONO

Mediana. 16-09-029-D (25 x 25 x 30h cm)

Pequeña. 16-09-029-E (20 x 20 x 25h cm)

Costo Artesano.

Mediana. \$85.000

Pequeña. \$80.000

Precio Venta.

Mediana. \$144.500

Pequeña. 136.000

Departamento: Atlántico

Municipio: Usiacurí

Oficio: Tejeduría

Materia prima: Iraca

Artesano: Marla Amaranto

Contacto: 3006270708

Unidades Producidas: 4

Unidades vendidas: 0 Llegaron a mitad de feria

Unidades en stock: 4

Porcentaje de venta: 0%



El progreso
es de todos

Gobierno
de Colombia
Mincomercio



artesanías de colombia



LAMPARA HEXAGONO INVERTIDA

Grande. 16-09-029-F (30 x 30 x 35h cm)

Mediana. 16-09-029-G (25 x 25 x 30h cm)

Costo Artesano.

Grande. \$90.000

Mediana. \$85.000

Precio Venta.

Grande. \$153.000

Mediana. 144.500

Departamento: Atlántico

Municipio: Usiacurí

Oficio: Tejeduría

Materia prima: Iraca

Artesano: Marla Amaranto

Contacto: 3006270708

Unidades Producidas: 4

Unidades vendidas: 0 Llegaron a mitad de feria

Unidades en stock: 4

Porcentaje de venta: 0%



El progreso
es de todos

Gobierno
de Colombia
Mincomercio



artesanías de colombia



LAMPARA SOL NATURAL Y MOSTAZA PEQUEÑA

16-09-029-L (20Ø x 38h cm)

Costo Artesano. \$100.000

Precio Venta. \$216.000

Departamento: Atlántico

Municipio: Usiacurí

Oficio: Tejeduría

Materia prima: Iraca

Artesano: Luz Marina Hernández

Contacto: 3005752139

Unidades Producidas: 4

Unidades vendidas: 0

Unidades en stock: 4

Porcentaje de venta: 0%



El progreso
es de todos

Gobierno
de Colombia
Mincomercio



artesanías de colombia



LAMPARA TRIANGULO MOSTAZA Y AZUL

16-09-029-I (30Ø x 25h cm)

Costo Artesano. \$100.000

Precio Venta. \$170.000

Departamento: Atlántico

Municipio: Usiacurí

Oficio: Tejeduría

Materia prima: Iraca

Artesano: Edilsa Baldomino

Contacto: 3005159791

Unidades Producidas: 6

Unidades vendidas: 0

Unidades en stock: 6

Porcentaje de venta: 0%



El progreso
es de todos

Gobierno
de Colombia
Mincomercio



artesanías de colombia



INDIVIDUAL ZIGZAG SOL X6

02-04-301-E (38 Ø cm)

Costo Artesano. \$120.000

Precio Venta. \$204.000

Departamento: Atlántico

Municipio: Usiacurí

Oficio: Tejeduría

Materia prima: Iraca

Artesano: Lucila Salas

Contacto: 3157232049

Unidades Producidas: 3

Unidades vendidas: 0

Unidades en stock: 3

Porcentaje de venta: 0%



El progreso
es de todos

Gobierno
de Colombia
Mincomercio



artesanías de colombia



CONTENEDOR DE DULCES GRANDE

19-07-301-I (10 x 12 Ø cm)

Costo Artesano. \$25.000

Precio Venta. \$34.000

Departamento: Atlántico

Municipio: Suan

Oficio: Trabajo en totumo

Materia prima: Totumo y fique

Artesano: Jacqueline Villareal

Contacto: 3185141765

Unidades Producidas: 5

Unidades vendidas: 0

Unidades en stock: 5

Porcentaje de venta: 0%



El progreso
es de todos

Gobierno
de Colombia
Mincomercio



artesanías de colombia



SERVILLETERO DE HOJA JUEGO X6

06-05-301-K (4 x 7 cm)

Costo Artesano. \$93.000

Precio Venta. \$158.000

Departamento: Atlántico
Municipio: Galapa
Oficio: Trabajo en madera
Materia prima: Madera
Artesano: Dionisio Vargas
Contacto: 3235373355

Unidades Producidas: 3

Unidades vendidas: 0

Unidades en stock: 3

Porcentaje de venta: 0%



El progreso
es de todos

Gobierno
de Colombia
Mincomercio



artesanías de colombia



ENSALADERA CAIMAN

06-02-188-A (25 Ø x 11 cm)

Costo Artesano. \$82.000

Precio Venta. \$139.400

Departamento: Atlántico
Municipio: Galapa
Oficio: Trabajo en madera
Materia prima: Madera
Artesano: Wilmer Torres
Contacto: 3045730271

Unidades Producidas: 4

Unidades vendidas: 0

Unidades en stock: 4

Porcentaje de venta: 0%



El progreso
es de todos

Gobierno
de Colombia
Mincomercio





TABLAS NAUFRAGAS CUADRADA

06-03-301-A (24 cm x 24 cm)

Costo Artesano. \$34.000

Precio Venta. \$75.000

Departamento: Atlántico

Municipio: Puerto Colombia

Oficio: Trabajo en madera

Materia prima: Madera

Artesano: Juan Carlos Aristizábal

Contacto: 3008158206

Unidades Producidas: 5

Unidades vendidas: 0

Unidades en stock: 5

Porcentaje de venta: 0%



El progreso
es de todos

Gobierno
de Colombia
Mincomercio



artesanías de colombia



ARQUETIPOS COMERCIALES

TOP VENTAS LABS. 2020 EN EXPOARTESANIAS



El progreso
es de todos

Gobierno
de Colombia
Mincomercio



artesanías de colombia



MOBILIARIO. Mesas de Centro - Butacas - Pouff
ILUMINACION. Lámparas de techo
CESTOS Y CONTENEDORES. Ropero - Papelera - Organizadores
TEXTILES. Mantas - manteles - Caminos de Mesa - Individuales
MENAJE DE MESA Y COCINA. Vajillas
MATERAS Y FLOREROS. De Techo - De Mesa
CENTROS DE MESA. Fruteros
JARRONES. Decorativos
OBJETOS DECORATIVOS. Aplique a mesa y Pared



El progreso
es de todos

Gobierno
de Colombia
Mincomercio



artesanías de colombia



90%
VENTAS TOTALES

Mesas Auxiliares
Circulares
\$200.000 - \$500.000

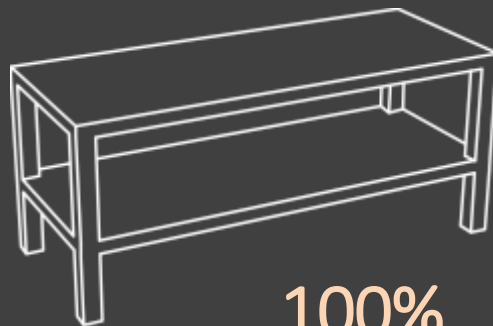

100%
VENTAS TOTALES

Mesas Rectangulares
multipropósito
\$200.000 - \$600.000

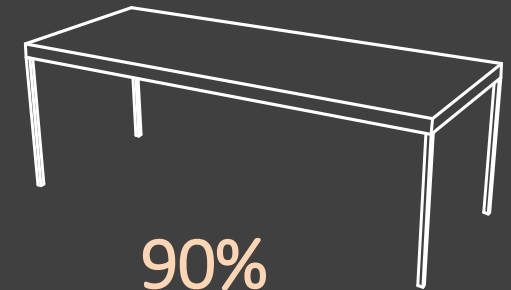

90%
VENTAS TOTALES

Sillas Rectangulares y
Cuadradas
\$150.000 - \$350.000

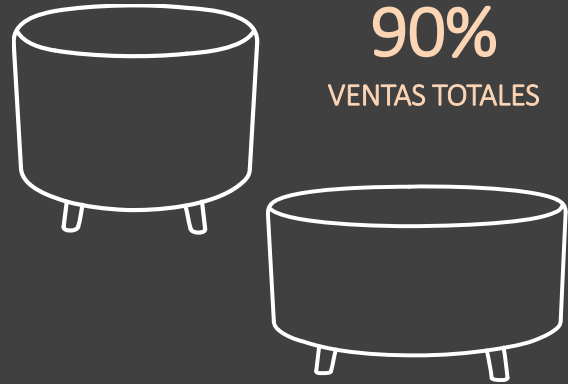

90%
VENTAS TOTALES

Pouff Circulares
\$300.000 - \$500.000

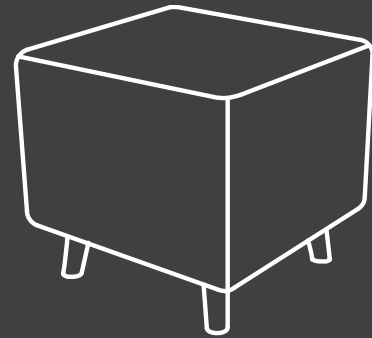
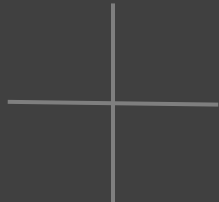

80%
VENTAS TOTALES

Pouff Rectangulares
\$300.000 - \$500.000



90%
VENTAS TOTALES

Butacas Circulares
\$150.000 - \$200.000



90%
VENTAS TOTALES

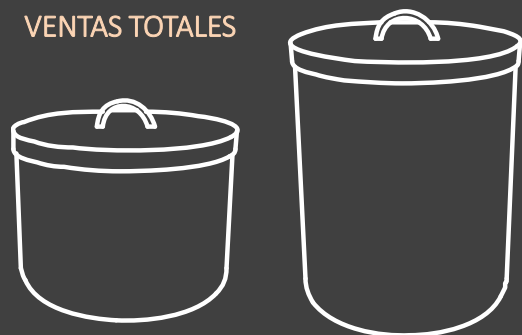

*Contenedores Circulares
Con Tapa*
\$100.000 - \$250.000

100%
VENTAS TOTALES

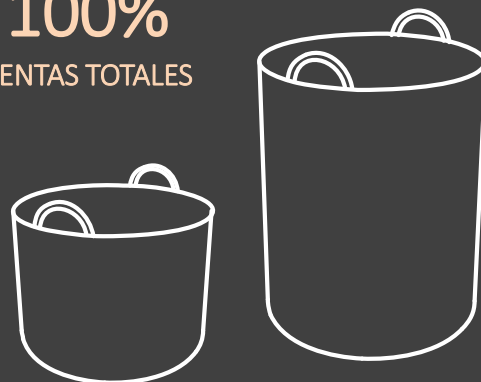

*Contenedores Circulares
Sin Tapa*
\$100.000 - \$200.000

80%
VENTAS TOTALES

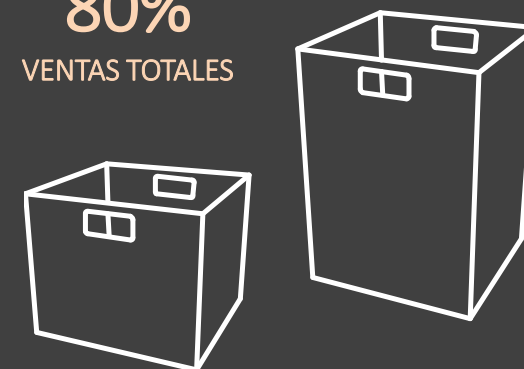

*Contenedores Cuadrados
y Rectangulares*
\$100.000 - \$200.000

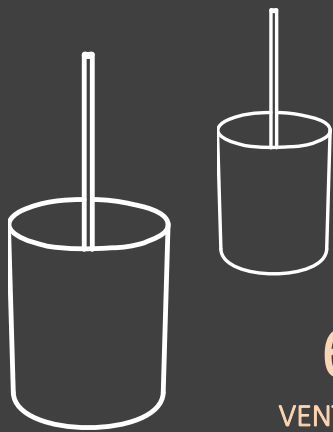

60%
VENTAS TOTALES

*Lámparas Cilíndricas
De Techo
\$100.000 - \$300.000*

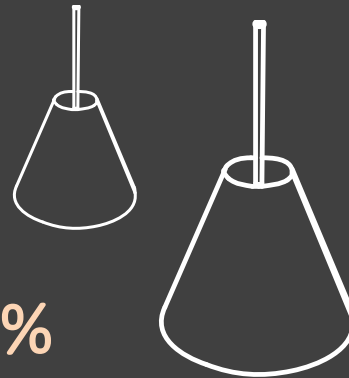

50%
VENTAS TOTALES

*Lámparas Cónicas
De Techo
\$100.000 - \$200.000*

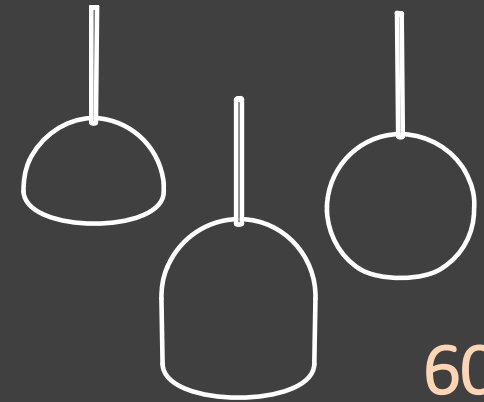

60%
VENTAS TOTALES

*Lámparas Globulares
De Techo
\$50.000 - \$300.000*



90%

VENTAS TOTALES

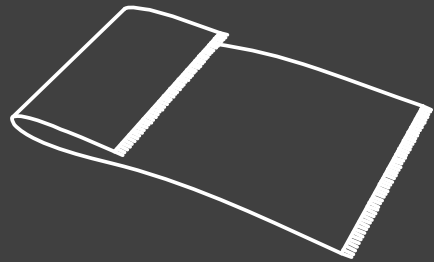

Mantas y Throws
\$200.000 - \$300.000

70%

VENTAS TOTALES

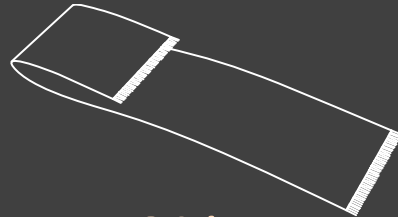

Caminos de Mesa
\$150.000 - \$200.000

60%

VENTAS TOTALES

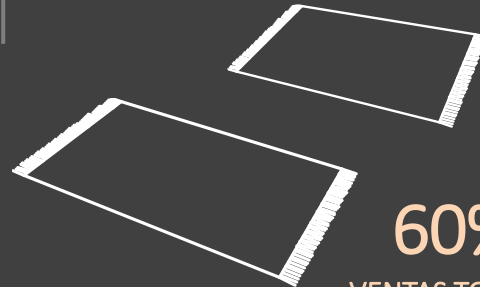

Individuales Rectangulares
\$20.000 - \$60.000 und.

80%

VENTAS TOTALES

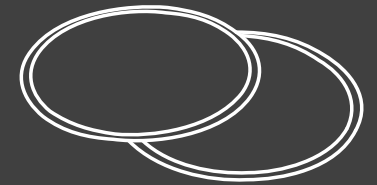

Individuales Redondos
\$20.000 - \$60.000 und.

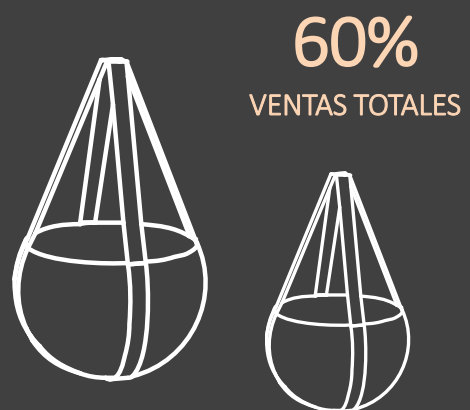

Materas de Techo
\$100.000 - \$150.000

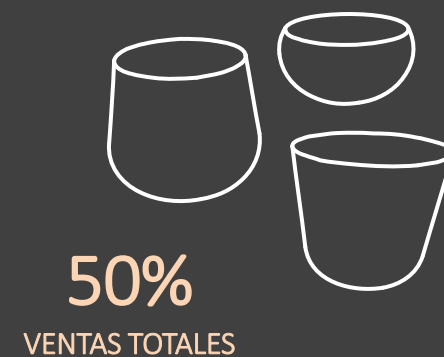

Materas de Mesa
\$50.000 - \$100.000

MATERAS Y FLOREROS



El progreso
es de todos

Gobierno
de Colombia
Mincomercio



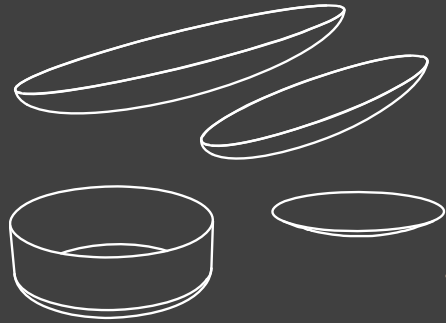

70%
VENTAS TOTALES

Centros de Mesa
\$100.000 - \$300.000

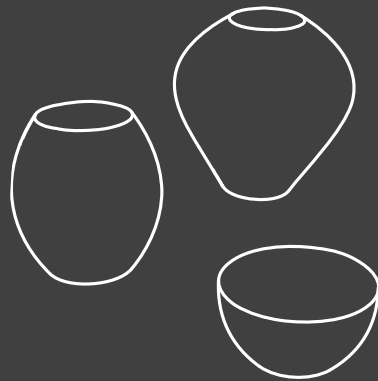

70%
VENTAS TOTALES

Jarrones
\$200.000 - \$500.000



60%
VENTAS TOTALES

Objetos Decorativos
\$50.000 - \$150.000

CENTROS DE MESA - JARRONES - OBJ. DECORATIVOS



El progreso
es de todos

Gobierno
de Colombia
Mincomercio



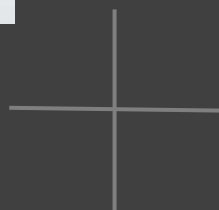
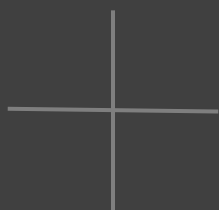

Vajillas
\$200.000 - \$450.000

VAJILLAS



El progreso es de todos

Gobierno de Colombia
Mincomercio



“PIENSA BONITO,
HABLA BONITO,
TEJE BONITO...”

Hugo Jamioy, etnia Kamëntsá

