



**PROGRAMA NACIONAL DE MODA Y JOYERÍA**

**Asesoría en diseño a comunidades joyeras del país**

**Anexo  
Ficha técnicas de diseño**

**Miguel Vélez Marín  
ADC-2020-144 ADC-CA-2020-097**

**Artesanías de Colombia S.A.  
Bogotá, diciembre 2020.**

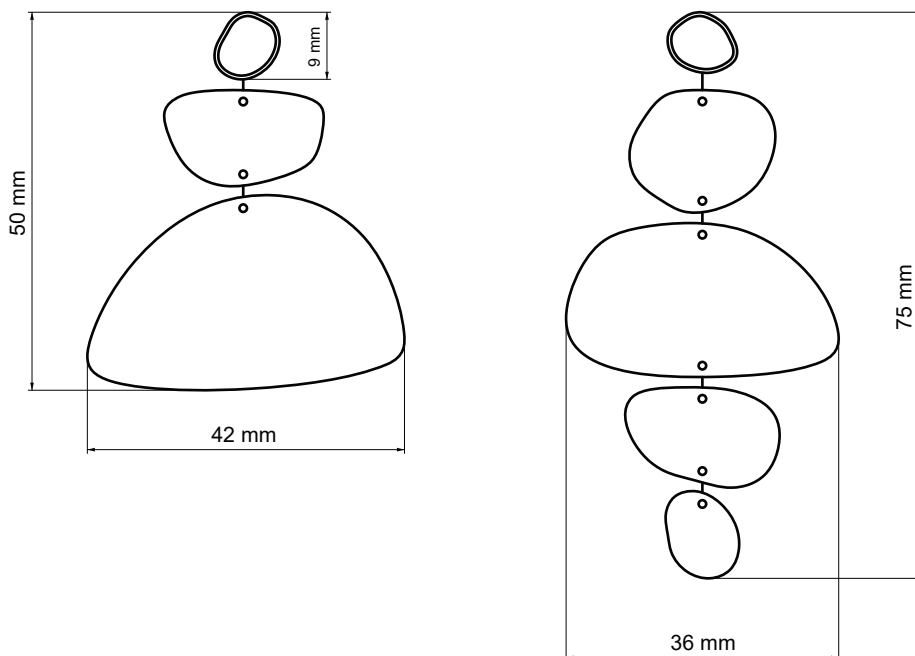

No.	Pieza	Material	Cant	Porc%
1	Componentes (Piedras)	Piedra de rio	8	90%
Tabla de Componentes				

<b>Nombre de la pieza</b> Aretes Rio 1		<b>Referencia:</b>		<b>ESC.</b> 1:1					
<b>Oficio:</b> Joyería		<b>Tecnica:</b> Joyería armada Talla y engaste de piedras		<b>Materia Prima:</b> Piedra de rio, Plata 950					
<b>Especificaciones Técnicas:</b> .									
<b>Color:</b> Negro		<b>Capacidad de Producción / mes:</b> 10		<b>Dimensiones Generales</b>					
<b>Peso (gr.):</b> 20 gr		<b>Precio Unitario</b> \$ 112.000		<b>Precio por Mayor</b>		<b>Largo:</b>	<b>Ancho:</b>	<b>Alto:</b>	<b>Diametro:</b>
Artesano: Joaquín Ferreira		Telefono: 313 484 03 57		-		42 mm	75 mm	-	
<b>Grupo o Taller:</b> Ajata		<b>Departamento:</b> Tolima		<b>Municipio:</b> Ataco					
<b>Certificado Hecho a mano:</b> <input type="checkbox"/> Si <input checked="" type="checkbox"/> No		<b>Centro Poblado:</b> .		<input type="checkbox"/> Resguardo <input type="checkbox"/> Localidad <input type="checkbox"/> N/A <input type="checkbox"/> Caserío <input type="checkbox"/> Vereda <input type="checkbox"/> Corregimiento					
<b>Observaciones:</b> El tono en el color de las piedras puede variar.								Terminado <input type="checkbox"/> En Proceso <input type="checkbox"/>	
<b>Responsable:</b> Miguel Vélez Marín				<b>Dibujante:</b> Miguel Vélez Marín					
<b>Aprobado por:</b> Mario Reina Cardona				<b>Fecha:</b> 30 Noviembre 2020		<input type="checkbox"/> Referentes <input checked="" type="checkbox"/> Línea			

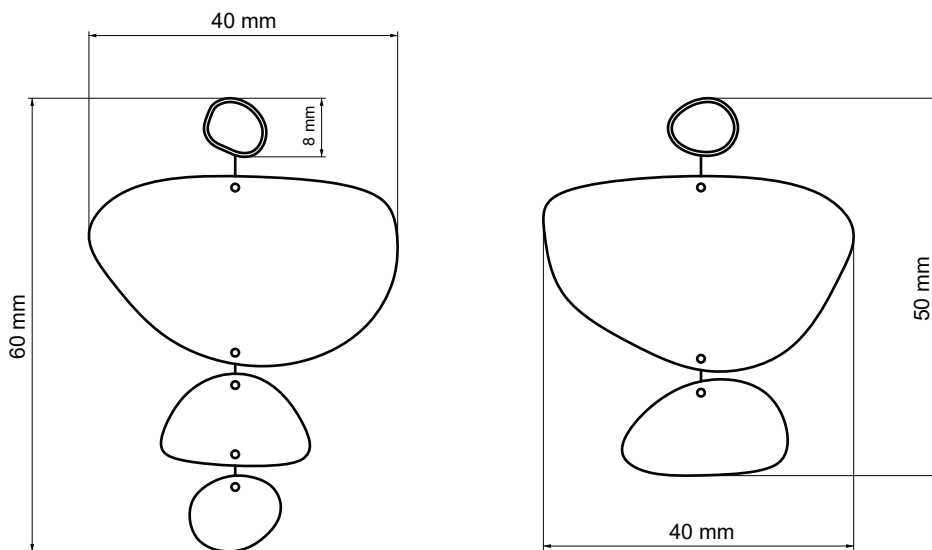

No.	Pieza	Material	Cant	Porc%
1	Componentes (Piedras)	Piedra de rio	7	90%
Tabla de Componentes				

<b>Nombre de la pieza</b> Aretes Rio 2		<b>Referencia:</b>		<b>ESC.</b> 1:1	
<b>Oficio:</b> Joyería		<b>Tecnica:</b> Joyería armada Talla y engaste de piedras		<b>Materia Prima:</b> Piedra de rio, Plata 950	
<b>Especificaciones Técnicas:</b> .					
<b>Color:</b> Negro		<b>Capacidad de Producción / mes:</b> 10		<b>Dimensiones Generales</b>	
<b>Peso (gr.):</b> 20 gr		<b>Precio Unitario</b> \$ 108.000		<b>Precio por Mayor</b>	
<b>Artesano:</b> Joaquín Ferreira		<b>Telefono:</b> 313 484 03 57		<b>Largo:</b> -	<b>Ancho:</b> 40 mm
<b>Grupo o Taller:</b> Ajata		<b>Departamento:</b> Tolima		<b>Alto:</b> 60 mm	<b>Diametro:</b> -
<b>Certificado Hecho a mano:</b> <input type="checkbox"/> Si <input checked="" type="checkbox"/> No		<b>Centro Poblado:</b> .		<input type="checkbox"/> Resguardo <input type="checkbox"/> Localidad <input type="checkbox"/> N/A <input type="checkbox"/> Caserio <input type="checkbox"/> Vereda <input type="checkbox"/> Corregimiento	
<b>Observaciones:</b> El tono en el color de las piedras puede variar.					
<b>Responsable:</b> Miguel Vélez Marín			<b>Dibujante:</b> Miguel Vélez Marín		
<b>Aprobado por:</b> Mario Reina Cardona			<b>Fecha:</b> 30 Noviembre 2020		<input type="checkbox"/> Referentes <input checked="" type="checkbox"/> Línea <input type="checkbox"/> Muestra
<input checked="" type="checkbox"/> Terminado <input type="checkbox"/> En Proceso					

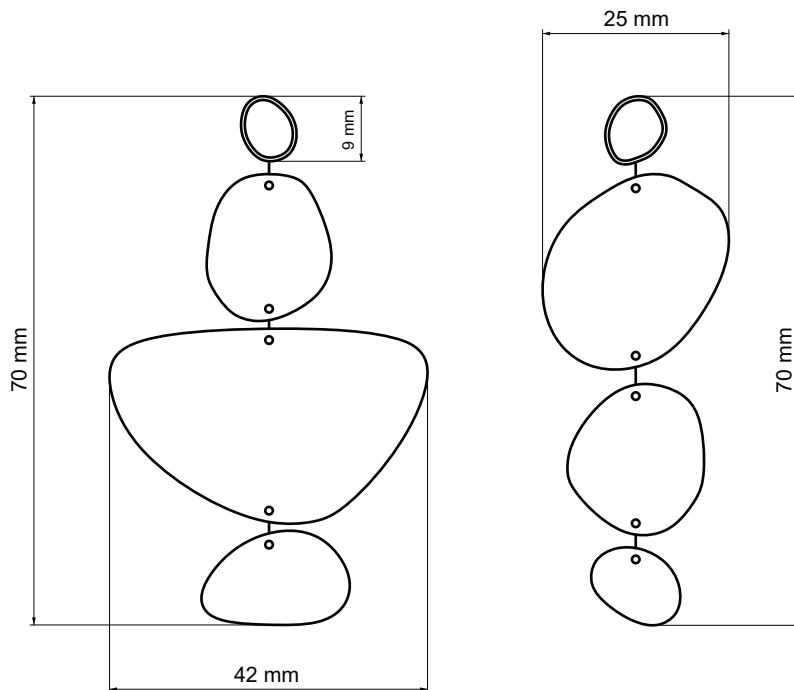

No.	Pieza	Material	Cant	Porc%
1	Componentes (Piedras)	Piedra de rio	8	90%

**Tabla de Componentes**

<b>Nombre de la pieza</b> Aretes Rio 3		<b>Referencia:</b>		<b>ESC.</b> 1:1					
<b>Oficio:</b> Joyería		<b>Tecnica:</b> Joyería armada Talla y engaste de piedras		<b>Materia Prima:</b> Piedra de rio, Plata 950					
<b>Especificaciones Técnicas:</b> .									
<b>Color:</b> Negro		<b>Capacidad de Producción / mes:</b> 10		<b>Dimensiones Generales</b>					
<b>Peso (gr.):</b> 20 gr		<b>Precio Unitario</b> \$ 112.000		<b>Precio por Mayor</b>		<b>Largo:</b>	<b>Ancho:</b>	<b>Alto:</b>	<b>Diametro:</b>
Artesano: Joaquín Ferreira		Telefono: 313 484 03 57		-		42 mm	70 mm	-	-
<b>Grupo o Taller:</b> Ajata		<b>Departamento:</b> Tolima		<b>Municipio:</b> Ataco					
<b>Certificado Hecho a mano:</b> <input type="checkbox"/> Si <input checked="" type="checkbox"/> No		<b>Centro Poblado:</b> .		<input type="checkbox"/> Resguardo <input type="checkbox"/> Localidad <input type="checkbox"/> N/A		<input type="checkbox"/> Caserio <input type="checkbox"/> Vereda <input type="checkbox"/> Corregimiento			
<b>Observaciones:</b> El tono en el color de las piedras puede variar.								Terminado <input type="checkbox"/> En Proceso <input type="checkbox"/>	
<b>Responsable:</b> Miguel Vélez Marín				<b>Dibujante:</b> Miguel Vélez Marín					
<b>Aprobado por:</b> Mario Reina Cardona				<b>Fecha:</b> 30 Noviembre 2020		<input type="checkbox"/> Referentes <input checked="" type="checkbox"/> Línea			

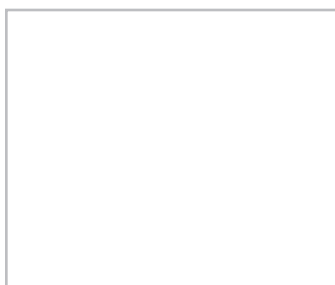
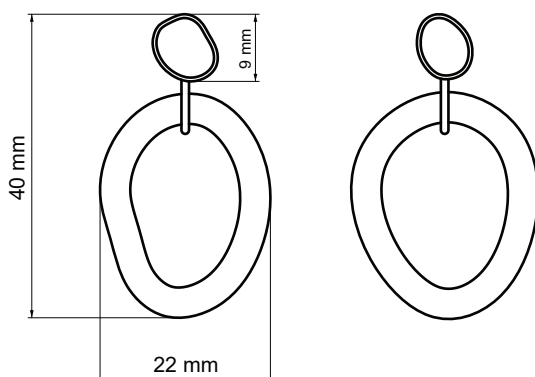

No.	Pieza	Material	Cant	Porc%
1	Componentes (Piedras)	Piedra de rio	4	90%
Tabla de Componentes				

<b>Nombre de la pieza</b> Topos Rio		<b>Referencia:</b>		<b>ESC.</b> 1:1	
<b>Oficio:</b> Joyería		<b>Tecnica:</b> Joyería armada Talla y engaste de piedras		<b>Materia Prima:</b> Piedra de rio, Plata 950	
<b>Especificaciones Tecnicas:</b> .					
<b>Color:</b> Negro		<b>Capacidad de Producción / mes:</b> 10		<b>Dimensiones Generales</b>	
<b>Peso (gr.):</b> 10 gr		<b>Precio Unitario</b> \$ 70.000		<b>Precio por Mayor</b>	
<b>Artesano:</b> Joaquín Ferreira		<b>Telefono:</b> 313 484 03 57		<b>Largo:</b> -	<b>Ancho:</b> 42 mm
<b>Grupo o Taller:</b> Ajata		<b>Departamento:</b> Tolima		<b>Alto:</b> 70 mm	<b>Diametro:</b> -
<b>Certificado Hecho a mano:</b> <input type="checkbox"/> Si <input checked="" type="checkbox"/> No		<b>Centro Poblado:</b> .		<input type="checkbox"/> Resguardo <input type="checkbox"/> Localidad <input type="checkbox"/> N/A <input type="checkbox"/> Caserio <input type="checkbox"/> Vereda <input type="checkbox"/> Corregimiento	
<b>Observaciones:</b> El tono en el color de las piedras puede variar.					
<b>Responsable:</b> Miguel Vélez Marín			<b>Dibujante:</b> Miguel Vélez Marín		
<b>Aprobado por:</b> Mario Reina Cardona			<b>Fecha:</b> 30 Noviembre 2020		<input type="checkbox"/> Referentes <input checked="" type="checkbox"/> Línea <input type="checkbox"/> Muestra
Terminado <input type="checkbox"/> En Proceso <input type="checkbox"/>					

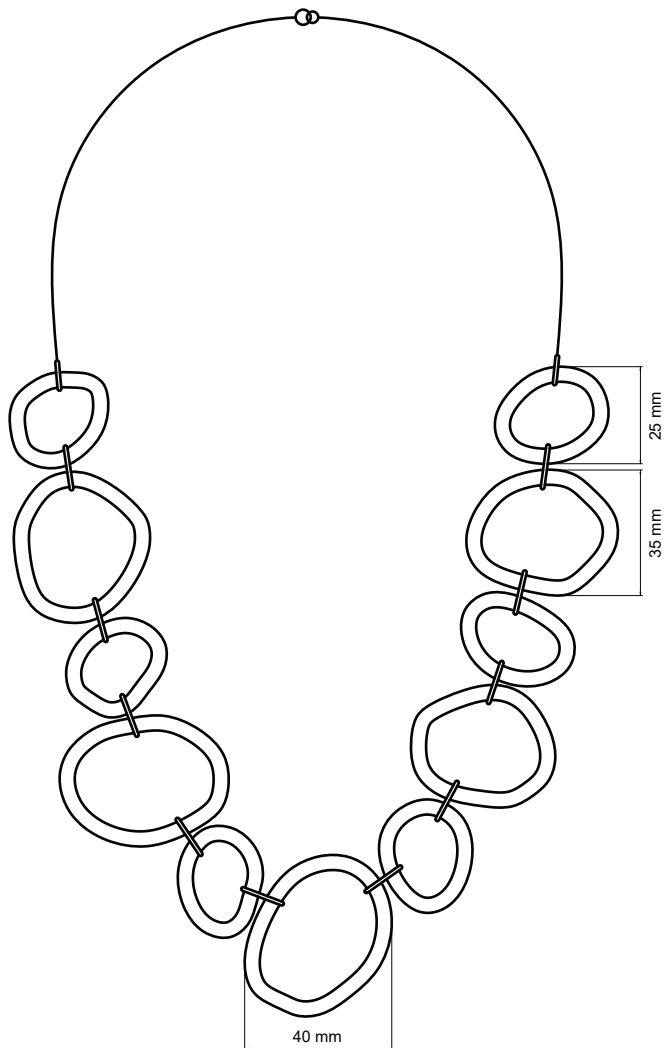

No.	Pieza	Material	Cant	Porc%
1	Componentes (Piedras)	Piedra de rio	11	90%

**Tabla de Componentes**

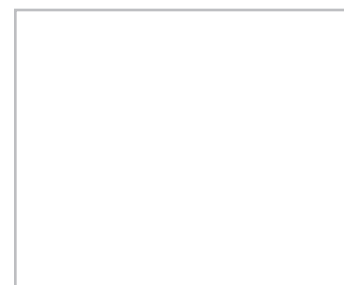

<b>Nombre de la pieza</b> Collar Rio		<b>Referencia:</b>		<b>ESC.</b> 1:1	
<b>Oficio:</b> Joyería		<b>Tecnica:</b> Joyería armada Talla y engaste de piedras		<b>Materia Prima:</b> Piedra de rio, Plata 950	
<b>Especificaciones Técnicas:</b> .					
<b>Color:</b> Negro		<b>Capacidad de Producción / mes:</b> 5		<b>Dimensiones Generales</b>	
<b>Peso (gr.):</b> 60 gr		<b>Precio Unitario</b> \$ 306.000		<b>Precio por Mayor</b>	
<b>Artesano:</b> Joaquín Ferreira		<b>Telefono:</b> 313 484 03 57		<b>Largo:</b>	<b>Ancho:</b> 42 mm
<b>Grupo o Taller:</b> Ajata		<b>Departamento:</b> Tolima		<b>Alto:</b> 70 mm	<b>Diametro:</b>
<b>Certificado Hecho a mano:</b> <input type="checkbox"/> Si <input checked="" type="checkbox"/> No		<b>Centro Poblado:</b> .		<input type="checkbox"/> Resguardo	<input type="checkbox"/> Localidad
<b>Observaciones:</b> El tono en el color de las piedras puede variar.				<input type="checkbox"/> Caserio	<input type="checkbox"/> Vereda
<b>Responsable:</b> Miguel Vélez Marín		<b>Dibujante:</b> Miguel Vélez Marín		<input type="checkbox"/> N/A	<input type="checkbox"/> Corregimiento
<b>Aprobado por:</b> Mario Reina Cardona		<b>Fecha:</b> 30 Noviembre 2020		<input type="checkbox"/> Referentes	<input checked="" type="checkbox"/> Línea
				<b>Muestra</b>	<input checked="" type="checkbox"/> Terminado <input type="checkbox"/> En Proceso

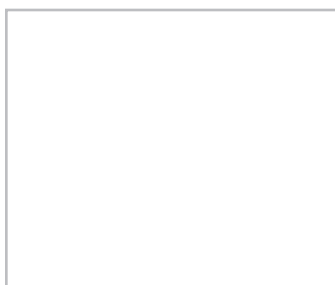
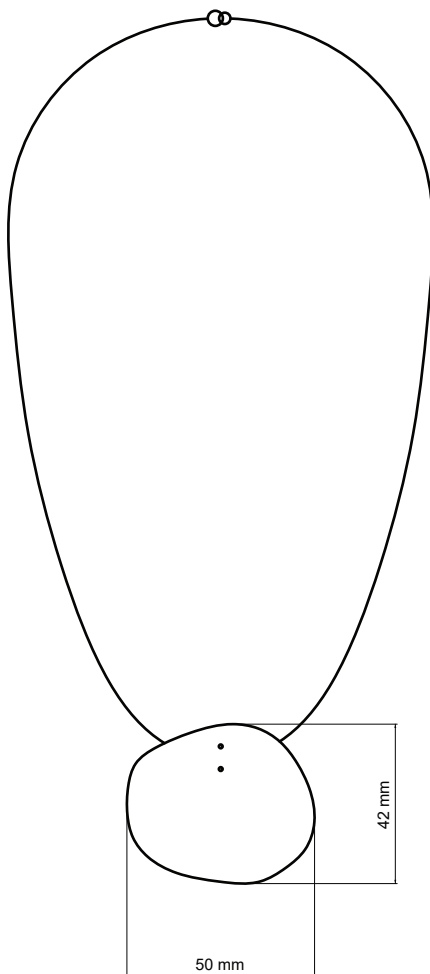

No.	Pieza	Material	Cant	Porc%
1	Componentes (Piedras)	Piedra de rio	1	90%
Tabla de Componentes				

<b>Nombre de la pieza</b> Dije Rio		<b>Referencia:</b>		<b>ESC.</b> 1:1	
<b>Oficio:</b> Joyería		<b>Tecnica:</b> Joyería armada Talla y engaste de piedras		<b>Materia Prima:</b> Piedra de rio, Plata 950	
<b>Especificaciones Técnicas:</b> .					
<b>Color:</b> Negro		<b>Capacidad de Producción / mes:</b> 10		<b>Dimensiones Generales</b>	
<b>Peso (gr.):</b> 10 gr		<b>Precio Unitario</b> \$ 104.000		<b>Precio por Mayor</b>	
<b>Artesano:</b> Joaquín Ferreira		<b>Telefono:</b> 313 484 03 57		<b>Largo:</b> -	<b>Ancho:</b> 42 mm
<b>Grupo o Taller:</b> Ajata		<b>Departamento:</b> Tolima		<b>Alto:</b> 70 mm	<b>Diametro:</b> -
<b>Certificado Hecho a mano:</b> <input type="checkbox"/> Si <input checked="" type="checkbox"/> No		<b>Centro Poblado:</b> .		<input type="checkbox"/> Resguardo <input type="checkbox"/> Caserío	<input type="checkbox"/> Localidad <input type="checkbox"/> Vereda
<b>Observaciones:</b> El tono en el color de las piedras puede variar.				<input type="checkbox"/> N/A <input type="checkbox"/> Corregimiento	
<b>Responsable:</b> Miguel Vélez Marín		<b>Dibujante:</b> Miguel Vélez Marín		Terminado <input type="checkbox"/> En Proceso <input type="checkbox"/>	
<b>Aprobado por:</b> Mario Reina Cardona		<b>Fecha:</b> 30 Noviembre 2020			
				<b>Muestra</b> <input checked="" type="checkbox"/> <input type="checkbox"/>	

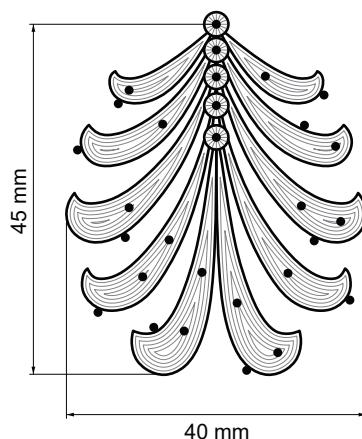

No.	Pieza	Material	Cant	Porc%
1	Cuerpo	Plata ley 950	1	100%

**Tabla de Componentes**

<b>Nombre de la pieza</b> Dije Palma		<b>Referencia:</b>		<b>ESC.</b> 1:1					
<b>Oficio:</b> Joyería		<b>Técnica:</b> Filigrana		<b>Materia Prima:</b> Plata 950					
<b>Especificaciones Técnicas:</b> El calibre del hilo en estructura es de 0.8 mm aprox.									
<b>Color:</b> Plata		<b>Capacidad de Producción / mes:</b> 10		<b>Dimensiones Generales</b>					
<b>Peso (gr.):</b> 8.2 gr		<b>Precio Unitario</b> \$ 127.100		<b>Precio por Mayor</b>		<b>Largo:</b>	<b>Ancho:</b>	<b>Alto:</b>	<b>Diametro:</b>
Artesano: Abelino Palacios		Telefono: 313 467 51 52		-		40 mm	45 mm	-	
<b>Grupo o Taller:</b> Joyería Filicha		<b>Departamento:</b> Chocó		<b>Municipio:</b> Quibdó					
<b>Certificado Hecho a mano:</b> <input type="checkbox"/> Si <input checked="" type="checkbox"/> No		<b>Centro Poblado:</b> .		<input type="checkbox"/> Resguardo <input type="checkbox"/> Localidad <input type="checkbox"/> N/A <input type="checkbox"/> Caserío <input type="checkbox"/> Vereda <input type="checkbox"/> Corregimiento					
<b>Observaciones:</b> .								Terminado <input type="checkbox"/> En Proceso <input type="checkbox"/>	
<b>Responsable:</b> Miguel Vélez Marín				<b>Dibujante:</b> Miguel Vélez Marín					
<b>Aprobado por:</b> Mario Reina Cardona				<b>Fecha:</b> 30 Noviembre 2020		<input type="checkbox"/> Referentes <input checked="" type="checkbox"/> Línea			



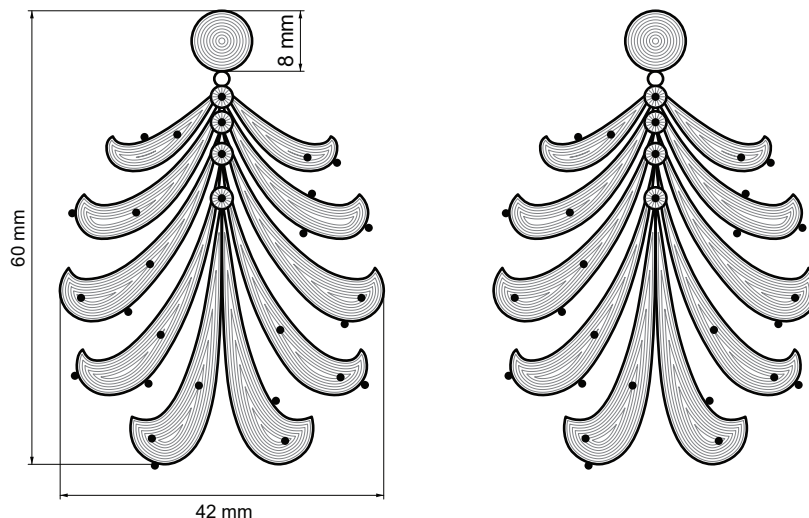

1	Topo	Plata ley 950	1	100%
2	Hojas <i>*por cada arete</i>	Plata ley 950	5	100%
No.	Pieza	Material	Cant	Porc%

**Tabla de Componentes**

<b>Nombre de la pieza</b> Aretes Palma		<b>Referencia:</b>		<b>ESC.</b> 1:1					
<b>Oficio:</b> Joyería		<b>Técnica:</b> Filigrana		<b>Materia Prima:</b> Plata 950					
<b>Especificaciones Técnicas:</b> El calibre del hilo en estructura es de 0.8 mm aprox.									
<b>Color:</b> Plata		<b>Capacidad de Producción / mes:</b> 10		<b>Dimensiones Generales</b>					
<b>Peso (gr.):</b> 16.4 gr		<b>Precio Unitario</b> \$ 254.200		<b>Precio por Mayor</b>		<b>Largo:</b>	<b>Ancho:</b>	<b>Alto:</b>	<b>Diametro:</b>
Artesano: Abelino Palacios		Telefono: 313 467 51 52		-		42 mm	60 mm	-	
<b>Grupo o Taller:</b> Joyería Filicha		<b>Departamento:</b> Chocó		<b>Municipio:</b> Quibdó					
<b>Certificado Hecho a mano:</b> <input type="checkbox"/> Si <input checked="" type="checkbox"/> No		<b>Centro Poblado:</b> .		<input type="checkbox"/> Resguardo <input type="checkbox"/> Localidad <input type="checkbox"/> N/A <input type="checkbox"/> Caserío <input type="checkbox"/> Vereda <input type="checkbox"/> Corregimiento					
<b>Observaciones:</b> .								Terminado <input type="checkbox"/> En Proceso <input type="checkbox"/>	
<b>Responsable:</b> Miguel Vélez Marín				<b>Dibujante:</b> Miguel Vélez Marín					
<b>Aprobado por:</b> Mario Reina Cardona				<b>Fecha:</b> 30 Noviembre 2020		<input type="checkbox"/> Referentes <input checked="" type="checkbox"/> Línea			

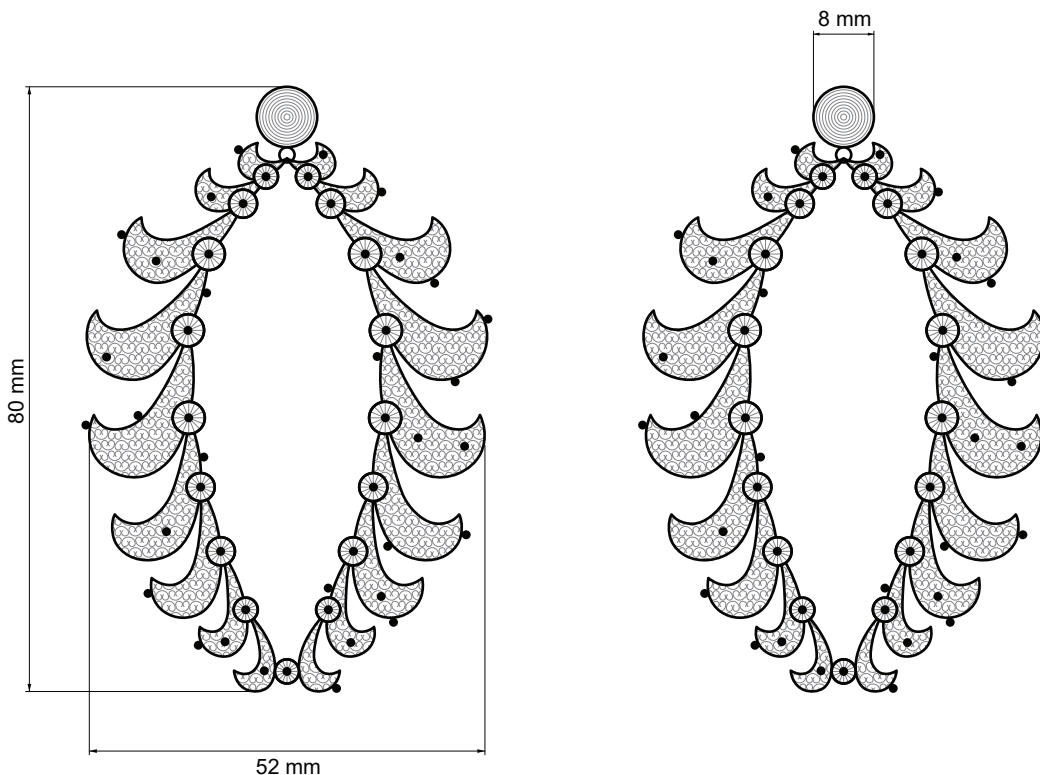

1	Topo	Plata ley 950	1	100%
2	Cuerpo <i>*por cada arete</i>	Plata ley 950	1	100%
No.	Pieza	Material	Cant	Porc%

Tabla de Componentes

<b>Nombre de la pieza</b> Aretes Palma Abiertos		<b>Referencia:</b>		<b>ESC.</b> 1:1					
<b>Oficio:</b> Joyería		<b>Técnica:</b> Filigrana		<b>Materia Prima:</b> Plata 950					
<b>Especificaciones Técnicas:</b> El calibre del hilo en estructura es de 0.8 mm aprox.									
<b>Color:</b> Plata		<b>Capacidad de Producción / mes:</b> 10		<b>Dimensiones Generales</b>					
<b>Peso (gr.):</b> 11.4 gr		<b>Precio Unitario</b> \$ 176.700		<b>Precio por Mayor</b>		<b>Largo:</b>	<b>Ancho:</b>	<b>Alto:</b>	<b>Diametro:</b>
Artesano: Abelino Palacios		Telefono: 313 467 51 52		-		52 mm	80 mm	-	
<b>Grupo o Taller:</b> Joyería Filicha		<b>Departamento:</b> Chocó		<b>Municipio:</b> Quibdó					
<b>Certificado Hecho a mano:</b> <input type="checkbox"/> Si <input checked="" type="checkbox"/> No		<b>Centro Poblado:</b> .		<input type="checkbox"/> Resguardo <input type="checkbox"/> Localidad <input type="checkbox"/> N/A <input type="checkbox"/> Caserío <input type="checkbox"/> Vereda <input type="checkbox"/> Corregimiento					
<b>Observaciones:</b> .								Terminado <input type="checkbox"/> En Proceso <input type="checkbox"/>	
<b>Responsable:</b> Miguel Vélez Marín				<b>Dibujante:</b> Miguel Vélez Marín					
<b>Aprobado por:</b> Mario Reina Cardona				<b>Fecha:</b> 30 Noviembre 2020		<input type="checkbox"/> Referentes <input checked="" type="checkbox"/> Línea			

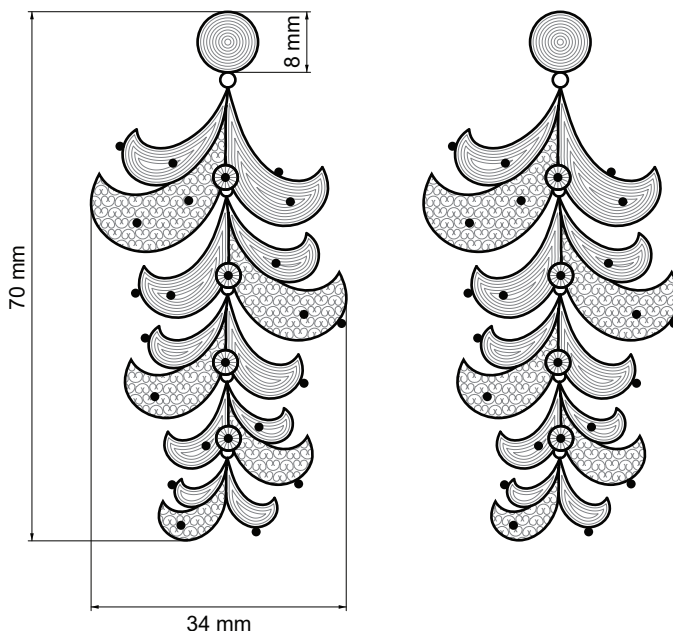

1	Topo	Plata ley 950	1	100%
2	Hojas <i>*por cada arete</i>	Plata ley 950	5	100%
No.	Pieza	Material	Cant	Porc%

Tabla de Componentes

<b>Nombre de la pieza</b> Aretes Dosel		<b>Referencia:</b>		<b>ESC.</b> 1:1					
<b>Oficio:</b> Joyería		<b>Técnica:</b> Filigrana		<b>Materia Prima:</b> Plata 950					
<b>Especificaciones Técnicas:</b> El calibre del hilo en estructura es de 0.8 mm aprox.									
<b>Color:</b> Plata		<b>Capacidad de Producción / mes:</b> 10		<b>Dimensiones Generales</b>					
<b>Peso (gr.):</b> 15.9 gr		<b>Precio Unitario</b> \$ 246.450		<b>Precio por Mayor</b>		<b>Largo:</b>	<b>Ancho:</b>	<b>Alto:</b>	<b>Diametro:</b>
Artesano: Abelino Palacios		Telefono: 313 467 51 52		-		34 mm	70 mm	-	
<b>Grupo o Taller:</b> Joyería Filicha		<b>Departamento:</b> Chocó		<b>Municipio:</b> Quibdó					
<b>Certificado Hecho a mano:</b> <input type="checkbox"/> Si <input checked="" type="checkbox"/> No		<b>Centro Poblado:</b> .		<input type="checkbox"/> Resguardo <input type="checkbox"/> Localidad <input type="checkbox"/> N/A <input type="checkbox"/> Caserío <input type="checkbox"/> Vereda <input type="checkbox"/> Corregimiento					
<b>Observaciones:</b> .								Terminado <input type="checkbox"/> En Proceso <input type="checkbox"/>	
<b>Responsable:</b> Miguel Vélez Marín				<b>Dibujante:</b> Miguel Vélez Marín					
<b>Aprobado por:</b> Mario Reina Cardona				<b>Fecha:</b> 30 Noviembre 2020		<input type="checkbox"/> Referentes <input checked="" type="checkbox"/> Línea			

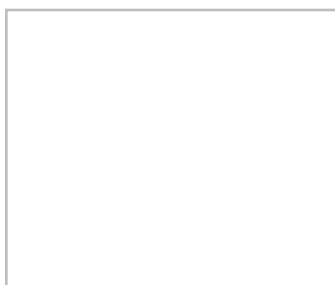
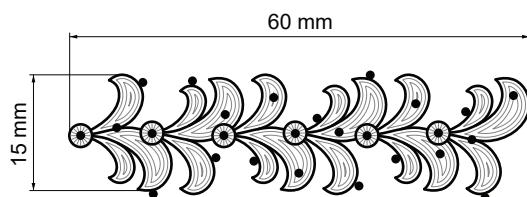

No.	Pieza	Material	Cant	Porc%
1	Cuerpo	Plata ley 950	1	100%
Tabla de Componentes				

<b>Nombre de la pieza</b> Anillo Dosel		<b>Referencia:</b> ESC. 1:1	
<b>Oficio:</b> Joyería		<b>Técnica:</b> Filigrana	
<b>Especificaciones Técnicas:</b> El calibre del hilo en estructura es de 0.8 mm aprox.			
<b>Color:</b> Plata		<b>Capacidad de Producción / mes:</b> 10	
<b>Peso (gr.):</b> 3.8 gr		<b>Precio Unitario</b> \$ 58.900	
<b>Artesano:</b> Abelino Palacios		<b>Telefono:</b> 313 467 51 52	
<b>Grupo o Taller:</b> Joyería Filicha		<b>Departamento:</b> Chocó	
<b>Certificado Hecho a mano:</b> <input type="checkbox"/> Si <input checked="" type="checkbox"/> No		<b>Centro Poblado:</b> .	
<b>Observaciones:</b> El dibujo está realizado con el anillo extendido (Plantilla de producción).		<input type="checkbox"/> Resguardo <input type="checkbox"/> Localidad <input type="checkbox"/> N/A <input type="checkbox"/> Caserio <input type="checkbox"/> Vereda <input type="checkbox"/> Corregimiento	
<b>Responsable:</b> Miguel Vélez Marín		<b>Dibujante:</b> Miguel Vélez Marín	
<b>Aprobado por:</b> Mario Reina Cardona		<b>Fecha:</b> 30 Noviembre 2020	
		<input type="checkbox"/> Referentes <input checked="" type="checkbox"/> Línea <input type="checkbox"/> Muestra	
		Terminado <input type="checkbox"/> En Proceso <input checked="" type="checkbox"/>	

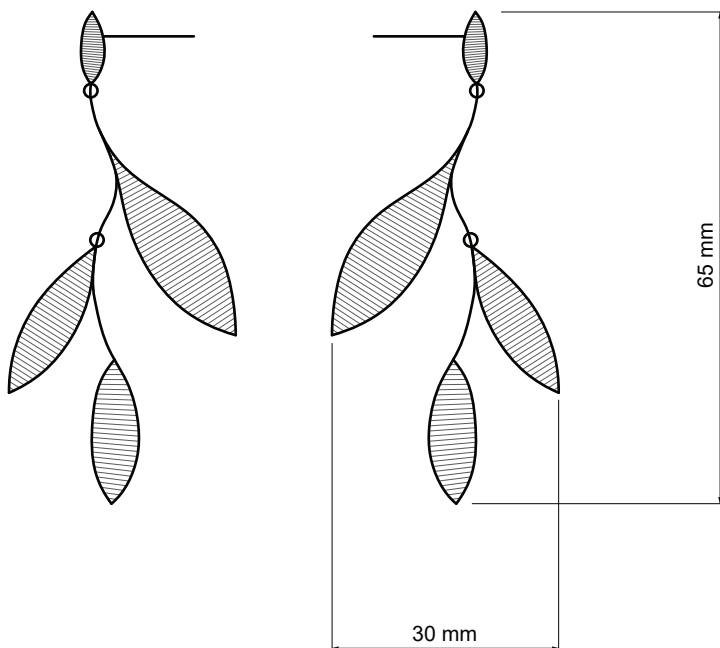

No.	Pieza	Material	Cant	Porc%
1	Topo	Plata ley 950	1	100%
2	Cuerpos <i>*por cada arete</i>	Plata ley 950	2	100%
Tabla de Componentes				

<b>Nombre de la pieza</b> Aretes Rama Cortos		<b>Referencia:</b>		<b>ESC.</b> 1:1	
<b>Oficio:</b> Joyería		<b>Técnica:</b> Tejido en plata		<b>Materia Prima:</b> Plata 950	
<b>Especificaciones Técnicas:</b> .					
<b>Color:</b> Plata		<b>Capacidad de Producción / mes:</b> 10		<b>Dimensiones Generales</b>	
<b>Peso (gr.):</b> 8.2 gr		<b>Precio Unitario</b> \$ 90.200		<b>Precio por Mayor</b>	
<b>Artesano:</b> Gladis Quintero		<b>Telefono:</b> 314 653 95 36		<b>Largo:</b> -	<b>Ancho:</b> 30 mm
<b>Grupo o Taller:</b> Asociación de Orfebres Quimbaya y Asodisquim		<b>Departamento:</b> Quindío		<b>Alto:</b> 65 mm	<b>Diametro:</b> -
<b>Certificado Hecho a mano:</b> <input type="checkbox"/> Si <input checked="" type="checkbox"/> No		<b>Centro Poblado:</b> .		<input type="checkbox"/> Resguardo <input type="checkbox"/> Localidad <input type="checkbox"/> N/A <input type="checkbox"/> Caserío <input type="checkbox"/> Vereda <input type="checkbox"/> Corregimiento	
<b>Observaciones:</b> .					
<b>Responsable:</b> Miguel Vélez Marín			<b>Dibujante:</b> Miguel Vélez Marín		
<b>Aprobado por:</b> Mario Reina Cardona			<b>Fecha:</b> 30 Noviembre 2020		<input type="checkbox"/> Referentes <input checked="" type="checkbox"/> Línea <input type="checkbox"/> Muestra
Terminado <input type="checkbox"/> En Proceso <input checked="" type="checkbox"/>					

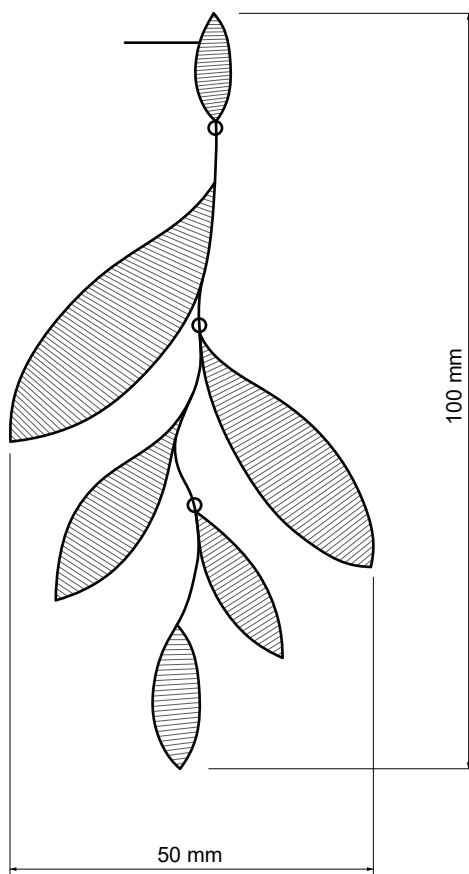
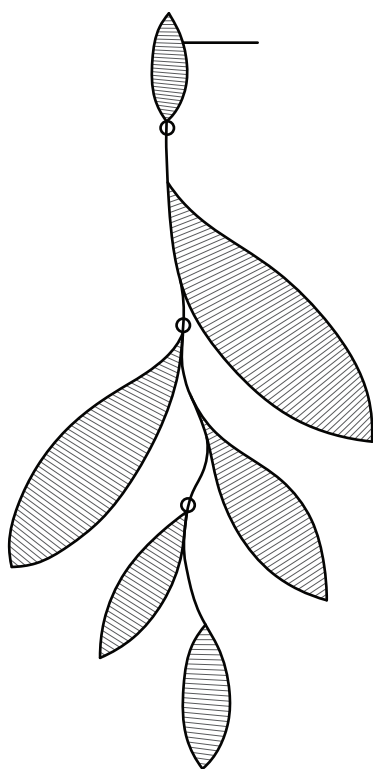

No.	Pieza	Material	Cant	Porc%
1	Topo	Plata ley 950	1	100%
2	Cuerpos <i>*por cada arete</i>	Plata ley 950	3	100%
Tabla de Componentes				

<b>Nombre de la pieza</b> Aretes Rama Largos		<b>Referencia:</b>		<b>ESC.</b> 1:1					
<b>Oficio:</b> Joyería		<b>Técnica:</b> Tejido en plata		<b>Materia Prima:</b> Plata 950					
<b>Especificaciones Técnicas:</b> .									
<b>Color:</b> Plata		<b>Capacidad de Producción / mes:</b> 10		<b>Dimensiones Generales</b>					
<b>Peso (gr.):</b> 15.5 gr		<b>Precio Unitario</b> \$ 170.500		<b>Precio por Mayor</b>		<b>Largo:</b>	<b>Ancho:</b>	<b>Alto:</b>	<b>Diametro:</b>
<b>Artesano:</b> Gladis Quintero		<b>Telefono:</b> 314 653 95 36		-		50 mm	100 mm	-	-
<b>Grupo o Taller:</b> Asociación de Orfebres Quimbaya y Asodisquim		<b>Departamento:</b> Quindío		<b>Municipio:</b> Quimbaya					
<b>Certificado Hecho a mano:</b> <input type="checkbox"/> Si <input checked="" type="checkbox"/> No		<b>Centro Poblado:</b> .		<input type="checkbox"/> Resguardo <input type="checkbox"/> Localidad <input type="checkbox"/> N/A <input type="checkbox"/> Caserio <input type="checkbox"/> Vereda <input type="checkbox"/> Corregimiento					
<b>Observaciones:</b> .								Terminado <input type="checkbox"/> En Proceso <input type="checkbox"/>	
<b>Responsable:</b> Miguel Vélez Marín				<b>Dibujante:</b> Miguel Vélez Marín					
<b>Aprobado por:</b> Mario Reina Cardona				<b>Fecha:</b> 30 Noviembre 2020		<input type="checkbox"/> Referentes <input checked="" type="checkbox"/> Línea			

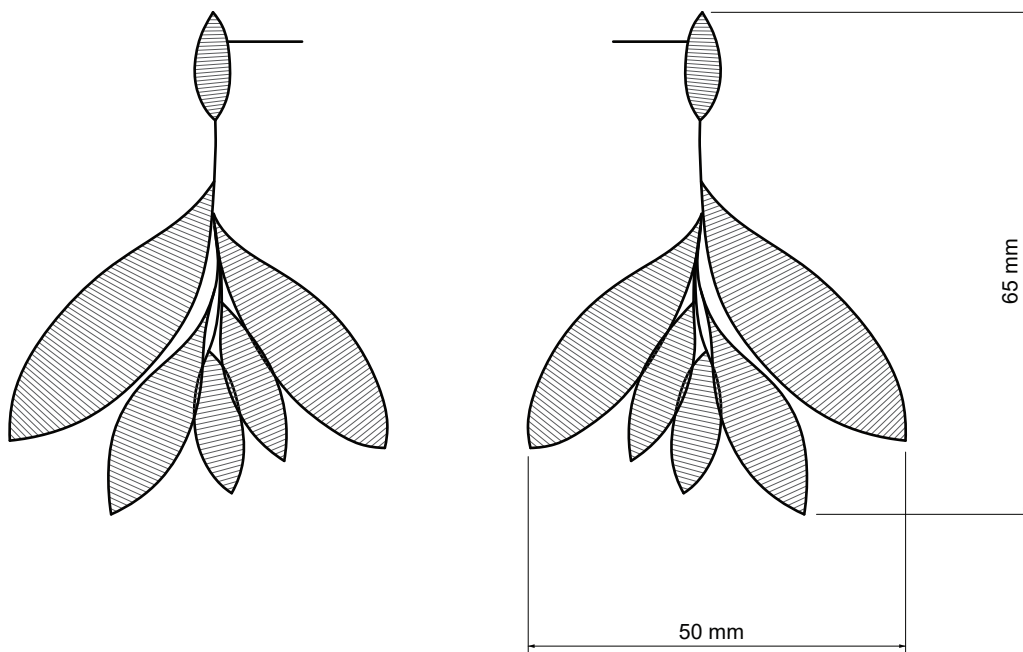

No.	Pieza	Material	Cant	Porc%
1	Topo	Plata ley 950	1	100%
2	Cuerpos <i>*por cada arete</i>	Plata ley 950	3	100%
Tabla de Componentes				

<b>Nombre de la pieza</b> Aretes Ramas		<b>Referencia:</b>		<b>ESC.</b> 1:1					
<b>Oficio:</b> Joyería		<b>Tecnica:</b> Tejido en plata		<b>Materia Prima:</b> Plata 950					
<b>Especificaciones Tecnicas:</b> .									
<b>Color:</b> Plata		<b>Capacidad de Producción / mes:</b> 10		<b>Dimensiones Generales</b>					
<b>Peso (gr.):</b> 14.8 gr		<b>Precio Unitario</b> \$ 162.800		<b>Precio por Mayor</b>		<b>Largo:</b>	<b>Ancho:</b>	<b>Alto:</b>	<b>Diametro:</b>
<b>Artesano:</b> Gladis Quintero		<b>Telefono:</b> 314 653 95 36		-		50 mm	100 mm	-	
<b>Grupo o Taller:</b> Asociación de Orfebres Quimbaya y Asodisquim		<b>Departamento:</b> Quindío		<b>Municipio:</b> Quimbaya					
<b>Certificado Hecho a mano:</b> <input type="checkbox"/> Si <input checked="" type="checkbox"/> No		<b>Centro Poblado:</b> .		<input type="checkbox"/> Resguardo <input type="checkbox"/> Localidad <input type="checkbox"/> N/A <input type="checkbox"/> Caserío <input type="checkbox"/> Vereda <input type="checkbox"/> Corregimiento					
<b>Observaciones:</b> .								Terminado <input type="checkbox"/> En Proceso <input checked="" type="checkbox"/>	
<b>Responsable:</b> Miguel Vélez Marín				<b>Dibujante:</b> Miguel Vélez Marín					
<b>Aprobado por:</b> Mario Reina Cardona				<b>Fecha:</b> 30 Noviembre 2020		<input type="checkbox"/> Referentes <input checked="" type="checkbox"/> Línea			

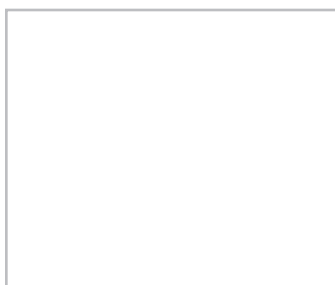
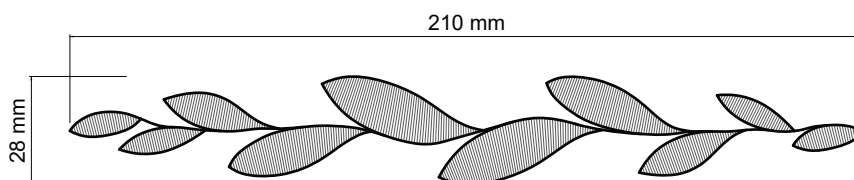

No.	Pieza	Material	Cant	Porc%
1	Cuerpo	Plata ley 950	1	100%
Tabla de Componentes				

<b>Nombre de la pieza</b> Brazaletes Ramas		<b>Referencia:</b> ESC. 2:1	
<b>Oficio:</b> Joyería	<b>Técnica:</b> Tejido en plata	<b>Materia Prima:</b> Plata 950	
<b>Especificaciones Técnicas:</b> .			
<b>Color:</b> Plata	<b>Capacidad de Producción / mes:</b> 10	<b>Dimensiones Generales</b>	
<b>Peso (gr.):</b> 18.5 gr	<b>Precio Unitario</b> \$ 203.500	<b>Precio por Mayor</b>	
<b>Artesano:</b> Gladis Quintero	<b>Telefono:</b> 314 653 95 36	<b>Largo:</b> -	<b>Ancho:</b> 28 mm
<b>Grupo o Taller:</b> Asociación de Orfebres Quimbaya y Asodisquim	<b>Departamento:</b> Quindío	<b>Alto:</b> 210 mm	<b>Diametro:</b> -
<b>Certificado Hecho a mano:</b> <input type="checkbox"/> Si <input checked="" type="checkbox"/> No	<b>Centro Poblado:</b> .	<input type="checkbox"/> Resguardo <input type="checkbox"/> Localidad <input type="checkbox"/> N/A	<input type="checkbox"/> Caserío <input type="checkbox"/> Vereda <input type="checkbox"/> Corregimiento
<b>Municipio:</b> Quimbaya			Terminado En Proceso
<b>Observaciones:</b> .			
<b>Responsable:</b> Miguel Vélez Marín	<b>Dibujante:</b> Miguel Vélez Marín		
<b>Aprobado por:</b> Mario Reina Cardona	<b>Fecha:</b> 30 Noviembre 2020	<input type="checkbox"/> Referentes <input checked="" type="checkbox"/> Línea	<b>Muestra</b> <input checked="" type="checkbox"/> <input type="checkbox"/>



Vista Lateral

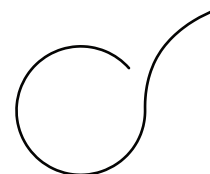
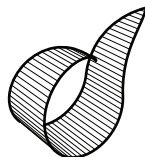

Plantilla de producción

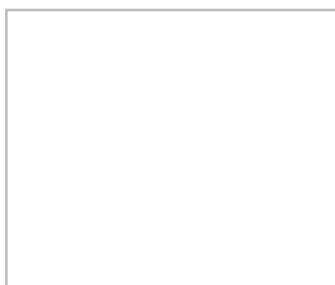
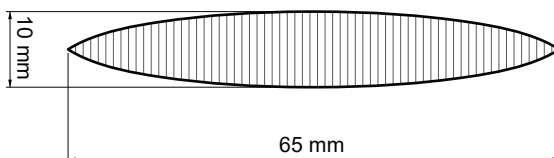

No.	Pieza	Material	Cant	Porc%
1	Cuerpo	Plata ley 950	1	100%

Tabla de Componentes

<b>Nombre de la pieza</b> Anillo Rama Delgado		<b>Referencia:</b> ESC. 1:1	
<b>Oficio:</b> Joyería	<b>Tecnica:</b> Tejido en plata	<b>Materia Prima:</b> Plata 950	
<b>Especificaciones Tecnicas:</b> .			
<b>Color:</b> Plata	<b>Capacidad de Producción / mes:</b> 10	<b>Dimensiones Generales</b>	
<b>Peso (gr.):</b> 3.8 gr	<b>Precio Unitario</b> \$ 41.800	<b>Precio por Mayor</b>	<b>Largo:</b> -
<b>Artesano:</b> Gladis Quintero	<b>Telefono:</b> 314 653 95 36	<b>Ancho:</b> 10 mm	<b>Alto:</b> 65 mm
<b>Grupo o Taller:</b> Asociación de Orfebres Quimbaya y Asodisquim	<b>Departamento:</b> Quindío	<b>Municipio:</b> Quimbaya	<b>Diametro:</b> -
<b>Certificado Hecho a mano:</b> <input type="checkbox"/> Si <input checked="" type="checkbox"/> No	<b>Centro Poblado:</b> .	<input type="checkbox"/> Resguardo <input type="checkbox"/> Localidad <input type="checkbox"/> N/A	<input type="checkbox"/> Caserio <input type="checkbox"/> Vereda <input type="checkbox"/> Corregimiento
<b>Observaciones:</b> .			Terminado <input type="checkbox"/> En Proceso <input type="checkbox"/>
<b>Responsable:</b> Miguel Vélez Marín	<b>Dibujante:</b> Miguel Vélez Marín		
<b>Aprobado por:</b> Mario Reina Cardona	<b>Fecha:</b> 30 Noviembre 2020	<input type="checkbox"/> Referentes <input checked="" type="checkbox"/> Línea	

Vista Lateral

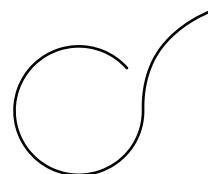
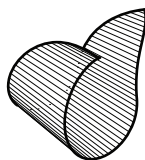

Plantilla de producción

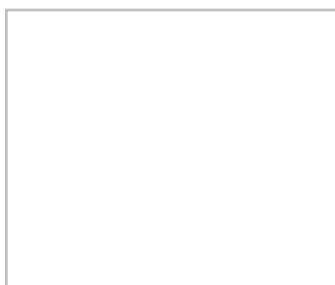
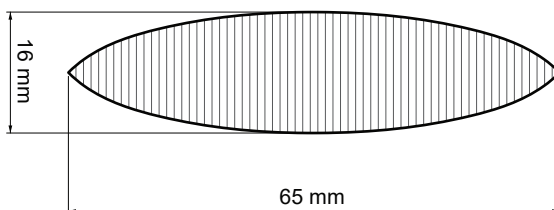

No.	Pieza	Material	Cant	Porc%
1	Cuerpo	Plata ley 950	1	100%
Tabla de Componentes				

<b>Nombre de la pieza</b> Anillo Rama Ancho		<b>Referencia:</b> ESC. 1:1	
<b>Oficio:</b> Joyería		<b>Tecnica:</b> Tejido en plata	
<b>Especificaciones Tecnicas:</b> .		<b>Materia Prima:</b> Plata 950	
<b>Color:</b> Plata		<b>Capacidad de Producción / mes:</b> 10	
<b>Peso (gr.):</b> 4.8 gr		<b>Precio Unitario</b> \$ 52.800	
<b>Artesano:</b> Gladis Quintero		<b>Precio por Mayor</b>	
<b>Grupo o Taller:</b> Asociación de Orfebres Quimbaya y Asodisquim		<b>Telefono:</b> 314 653 95 36	
<b>Departamento:</b> Quindío		<b>Municipio:</b> Quimbaya	
<b>Certificado Hecho a mano:</b> <input type="checkbox"/> Si <input checked="" type="checkbox"/> No		<b>Centro Poblado:</b> .	
<b>Observaciones:</b> .		<input type="checkbox"/> Resguardo <input type="checkbox"/> Localidad <input type="checkbox"/> N/A <input type="checkbox"/> Caserio <input type="checkbox"/> Vereda <input type="checkbox"/> Corregimiento	
<b>Responsable:</b> Miguel Vélez Marín		<b>Dibujante:</b> Miguel Vélez Marín	
<b>Aprobado por:</b> Mario Reina Cardona		<b>Fecha:</b> 30 Noviembre 2020	
		<input type="checkbox"/> Referentes <input checked="" type="checkbox"/> Línea <input type="checkbox"/> Muestra	

Terminado  
 En Proceso

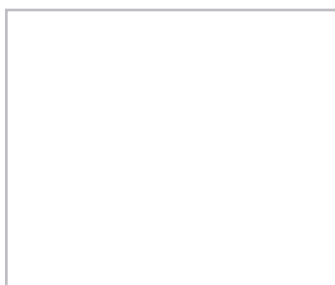
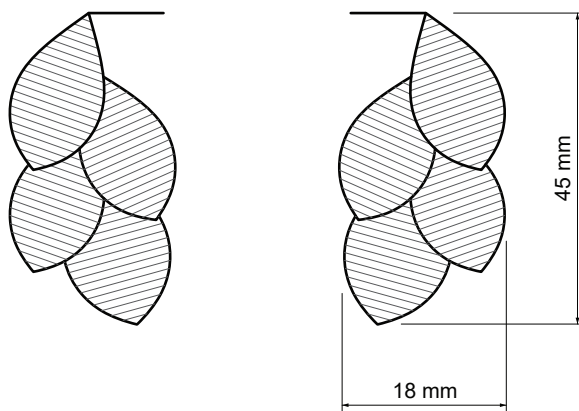

No.	Pieza	Material	Cant	Porc%
1	Cuerpos <i>*por cada arete</i>	Plata ley 950	4	100%
Tabla de Componentes				

<b>Nombre de la pieza</b> Aretes 4 Hojas		<b>Referencia:</b>		<b>ESC.</b> 1:1	
<b>Oficio:</b> Joyería		<b>Tecnica:</b> Tejido en plata		<b>Materia Prima:</b> Plata 950	
<b>Especificaciones Tecnicas:</b> .					
<b>Color:</b> Plata		<b>Capacidad de Producción / mes:</b> 10		<b>Dimensiones Generales</b>	
<b>Peso (gr.):</b> 9.8 gr		<b>Precio Unitario</b> \$ 107.800		<b>Precio por Mayor</b>	
<b>Artesano:</b> Gladis Quintero		<b>Telefono:</b> 314 653 95 36		<b>Largo:</b> -	<b>Ancho:</b> 18 mm
<b>Grupo o Taller:</b> Asociación de Orfebres Quimbaya y Asodisquim		<b>Departamento:</b> Quindío		<b>Alto:</b> 45 mm	<b>Diametro:</b> -
<b>Certificado Hecho a mano:</b> <input type="checkbox"/> Si <input checked="" type="checkbox"/> No		<b>Centro Poblado:</b> .		<input type="checkbox"/> Resguardo <input type="checkbox"/> Localidad <input type="checkbox"/> N/A <input type="checkbox"/> Caserío <input type="checkbox"/> Vereda <input type="checkbox"/> Corregimiento	
<b>Observaciones:</b> .					
<b>Responsable:</b> Miguel Vélez Marín			<b>Dibujante:</b> Miguel Vélez Marín		
<b>Aprobado por:</b> Mario Reina Cardona			<b>Fecha:</b> 30 Noviembre 2020		<input type="checkbox"/> Referentes <input checked="" type="checkbox"/> Línea <input type="checkbox"/> Muestra
Terminado <input type="checkbox"/> En Proceso <input type="checkbox"/>					

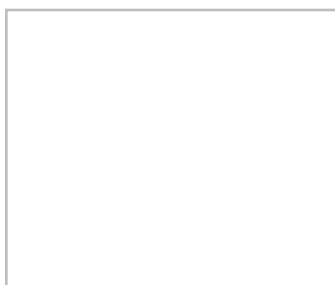
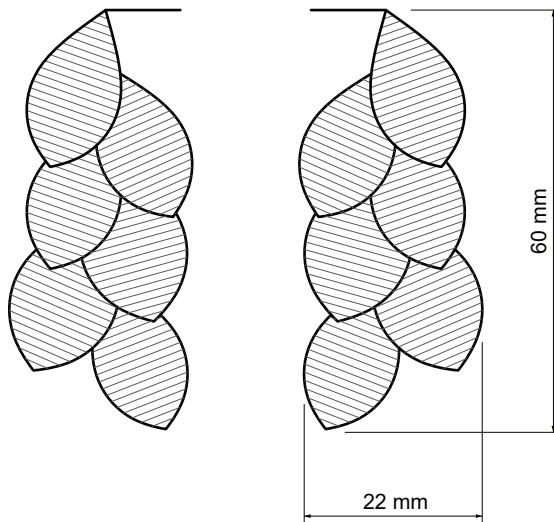

No.	Pieza	Material	Cant	Porc%
1	Cuerpos <i>*por cada arete</i>	Plata ley 950	6	100%
<b>Tabla de Componentes</b>				

<b>Nombre de la pieza</b> Aretes 6 Hojas		<b>Referencia:</b>		<b>ESC.</b> 1:1	
<b>Oficio:</b> Joyería		<b>Técnica:</b> Tejido en plata		<b>Materia Prima:</b> Plata 950	
<b>Especificaciones Técnicas:</b> .					
<b>Color:</b> Plata		<b>Capacidad de Producción / mes:</b> 10		<b>Dimensiones Generales</b>	
<b>Peso (gr.):</b> 14.2 gr		<b>Precio Unitario</b> \$ 156.200		<b>Precio por Mayor</b>	
<b>Artesano:</b> Gladis Quintero		<b>Telefono:</b> 314 653 95 36		<b>Largo:</b> -	<b>Ancho:</b> 22 mm
<b>Grupo o Taller:</b> Asociación de Orfebres Quimbaya y Asodisquim		<b>Departamento:</b> Quindío		<b>Alto:</b> 60 mm	<b>Diametro:</b> -
<b>Certificado Hecho a mano:</b> <input type="checkbox"/> Si <input checked="" type="checkbox"/> No		<b>Centro Poblado:</b> .		<input type="checkbox"/> Resguardo <input type="checkbox"/> Localidad <input type="checkbox"/> N/A <input type="checkbox"/> Caserío <input type="checkbox"/> Vereda <input type="checkbox"/> Corregimiento	
<b>Observaciones:</b> .					
<b>Responsable:</b> Miguel Vélez Marín			<b>Dibujante:</b> Miguel Vélez Marín		
<b>Aprobado por:</b> Mario Reina Cardona			<b>Fecha:</b> 30 Noviembre 2020		<input type="checkbox"/> Referentes <input checked="" type="checkbox"/> Línea <input type="checkbox"/> Muestra
Terminado <input type="checkbox"/> En Proceso <input checked="" type="checkbox"/>					

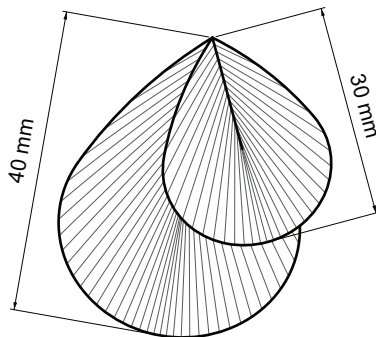

No.	Pieza	Material	Cant	Porc%
1	Hojas	Plata ley 950	2 (Unidas)	100%

Tabla de Componentes

<b>Nombre de la pieza</b> Dije 2 Hojas		<b>Referencia:</b>		<b>ESC.</b> 1:1					
<b>Oficio:</b> Joyería		<b>Tecnica:</b> Tejido en plata		<b>Materia Prima:</b> Plata 950					
<b>Especificaciones Tecnicas:</b> .									
<b>Color:</b> Plata		<b>Capacidad de Producción / mes:</b> 10		<b>Dimensiones Generales</b>					
<b>Peso (gr.):</b> 10 gr		<b>Precio Unitario</b> \$ 110.000		<b>Precio por Mayor</b>		<b>Largo:</b>	<b>Ancho:</b>	<b>Alto:</b>	<b>Diametro:</b>
<b>Artesano:</b> Julián Rodríguez		<b>Telefono:</b> 311 677 90 18		-		38 mm	40 mm	-	
<b>Grupo o Taller:</b> .		<b>Departamento:</b> Quindío		<b>Municipio:</b> Quimbaya					
<b>Certificado Hecho a mano:</b> <input type="checkbox"/> Si <input checked="" type="checkbox"/> No		<b>Centro Poblado:</b> .		<input type="checkbox"/> Resguardo <input type="checkbox"/> Localidad <input type="checkbox"/> N/A <input type="checkbox"/> Caserío <input type="checkbox"/> Vereda <input type="checkbox"/> Corregimiento					
<b>Observaciones:</b> .								Terminado <input type="checkbox"/> En Proceso <input type="checkbox"/>	
<b>Responsable:</b> Miguel Vélez Marín				<b>Dibujante:</b> Miguel Vélez Marín					
<b>Aprobado por:</b> Mario Reina Cardona				<b>Fecha:</b> 30 Noviembre 2020		<input type="checkbox"/> Referentes <input checked="" type="checkbox"/> Línea			

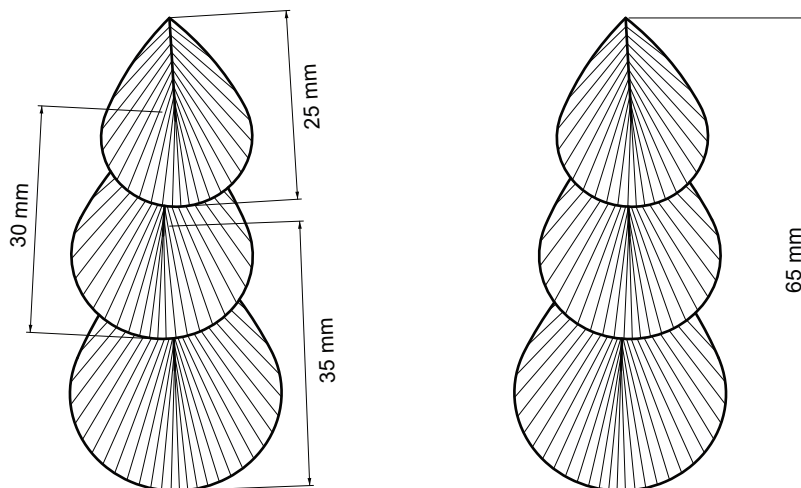

No.	Pieza	Material	Cant	Porc%
1	Hojas <i>*por cada arete</i>	Plata ley 950	3	100%

Tabla de Componentes

<b>Nombre de la pieza</b> Aretes Cascada 3 Hojas		<b>Referencia:</b>		<b>ESC.</b> 1:1					
<b>Oficio:</b> Joyería		<b>Tecnica:</b> Tejido en plata		<b>Materia Prima:</b> Plata 950					
<b>Especificaciones Técnicas:</b> .									
<b>Color:</b> Plata		<b>Capacidad de Producción / mes:</b> 10		<b>Dimensiones Generales</b>					
<b>Peso (gr.):</b> 15 gr		<b>Precio Unitario</b> \$ 165.000		<b>Precio por Mayor</b>		<b>Largo:</b>	<b>Ancho:</b>	<b>Alto:</b>	<b>Diametro:</b>
Artesano: Julián Rodríguez		Telefono: 311 677 90 18		-		30 mm	65 mm	-	
<b>Grupo o Taller:</b> .		<b>Departamento:</b> Quindío			<b>Municipio:</b> Quimbaya				
<b>Certificado Hecho a mano:</b> <input type="checkbox"/> Si <input checked="" type="checkbox"/> No		<b>Centro Poblado:</b> .		<input type="checkbox"/> Resguardo	<input type="checkbox"/> Localidad	<input type="checkbox"/> N/A			
				<input type="checkbox"/> Caserío	<input type="checkbox"/> Vereda	<input type="checkbox"/> Corregimiento			
<b>Observaciones:</b> .								Terminado <input type="checkbox"/> En Proceso <input type="checkbox"/>	
<b>Responsable:</b> Miguel Vélez Marín				<b>Dibujante:</b> Miguel Vélez Marín					
<b>Aprobado por:</b> Mario Reina Cardona				<b>Fecha:</b> 30 Noviembre 2020		<input type="checkbox"/> Referentes <input checked="" type="checkbox"/> Línea		<b>Muestra</b> <input checked="" type="checkbox"/> <input type="checkbox"/>	

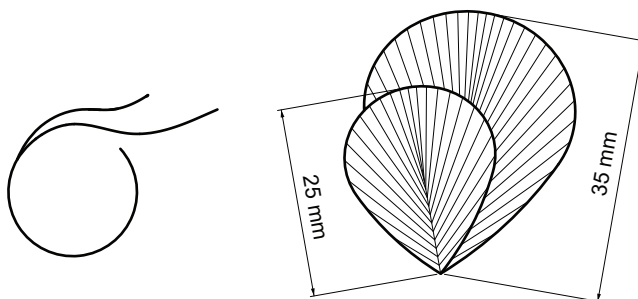
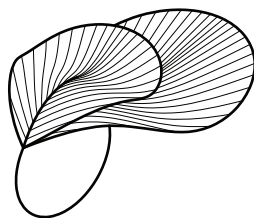

No.	Pieza	Material	Cant	Porc%
1	Hojas	Plata ley 950	2 (Unidas)	100%

**Tabla de Componentes**

<b>Nombre de la pieza</b> Anillo 2 Hojas		<b>Referencia:</b>		<b>ESC.</b> 1:1					
<b>Oficio:</b> Joyería		<b>Técnica:</b> Tejido en plata		<b>Materia Prima:</b> Plata 950					
<b>Especificaciones Técnicas:</b> El anillo puede variar de talla, la argolla para el dedo queda abierta.									
<b>Color:</b> Plata		<b>Capacidad de Producción / mes:</b> 10		<b>Dimensiones Generales</b>					
<b>Peso (gr.):</b> 5.1 gr		<b>Precio Unitario</b> \$ 56.100		<b>Precio por Mayor</b>		<b>Largo:</b> 35 mm	<b>Ancho:</b> 32 mm	<b>Alto:</b> 25 mm	<b>Diametro:</b> -
<b>Artesano:</b> Julián Rodríguez		<b>Telefono:</b> 311 677 90 18							
<b>Grupo o Taller:</b> .		<b>Departamento:</b> Quindío		<b>Municipio:</b> Quimbaya					
<b>Certificado Hecho a mano:</b> <input type="checkbox"/> Si <input checked="" type="checkbox"/> No		<b>Centro Poblado:</b> .		<input type="checkbox"/> Resguardo <input type="checkbox"/> Localidad <input type="checkbox"/> N/A <input type="checkbox"/> Caserío <input type="checkbox"/> Vereda <input type="checkbox"/> Corregimiento					
<b>Observaciones:</b> .									
<b>Responsable:</b> Miguel Vélez Marín				<b>Dibujante:</b> Miguel Vélez Marín					
<b>Aprobado por:</b> Mario Reina Cardona				<b>Fecha:</b> 30 Noviembre 2020		<input type="checkbox"/> Referentes <input checked="" type="checkbox"/> Línea		<b>Muestra</b> <input checked="" type="checkbox"/> <input type="checkbox"/> Terminado <input type="checkbox"/> En Proceso <input type="checkbox"/>	

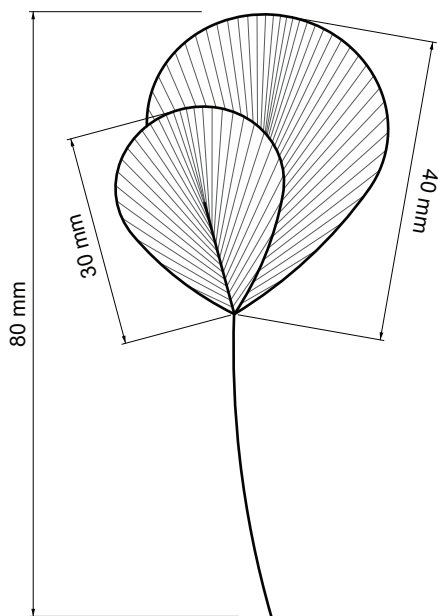

No.	Pieza	Material	Cant	Porc%
1	Hojas	Plata ley 950	2 (Unidas)	100%

Tabla de Componentes

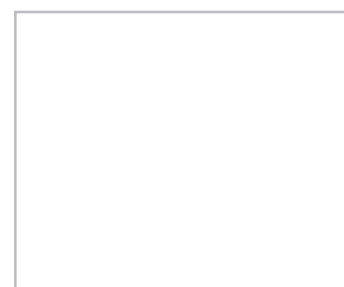

<b>Nombre de la pieza</b> Broche 2 Hojas		<b>Referencia:</b>		<b>ESC.</b> 1:1	
<b>Oficio:</b> Joyería		<b>Tecnica:</b> Tejido en plata		<b>Materia Prima:</b> Plata 950	
<b>Especificaciones Técnicas:</b> .					
<b>Color:</b> Plata		<b>Capacidad de Producción / mes:</b> 10		<b>Dimensiones Generales</b>	
<b>Peso (gr.):</b> 7 gr		<b>Precio Unitario</b> \$ 77.000		<b>Precio por Mayor</b>	
<b>Artesano:</b> Julián Rodríguez		<b>Telefono:</b> 311 677 90 18		<b>Largo:</b> -	<b>Ancho:</b> 38 mm
<b>Grupo o Taller:</b> .		<b>Departamento:</b> Quindío		<b>Alto:</b> 80 mm	<b>Diametro:</b> -
<b>Certificado Hecho a mano:</b> <input type="checkbox"/> Si <input checked="" type="checkbox"/> No		<b>Centro Poblado:</b> .		<input type="checkbox"/> Resguardo <input type="checkbox"/> Caserio	<input type="checkbox"/> Localidad <input type="checkbox"/> Vereda
<b>Observaciones:</b> .				<input type="checkbox"/> N/A <input type="checkbox"/> Corregimiento	
<b>Responsable:</b> Miguel Vélez Marín		<b>Dibujante:</b> Miguel Vélez Marín		Terminado En Proceso <input checked="" type="checkbox"/> <input type="checkbox"/>	
<b>Aprobado por:</b> Mario Reina Cardona		<b>Fecha:</b> 30 Noviembre 2020			
				<b>Muestra</b> <input checked="" type="checkbox"/> <input type="checkbox"/>	



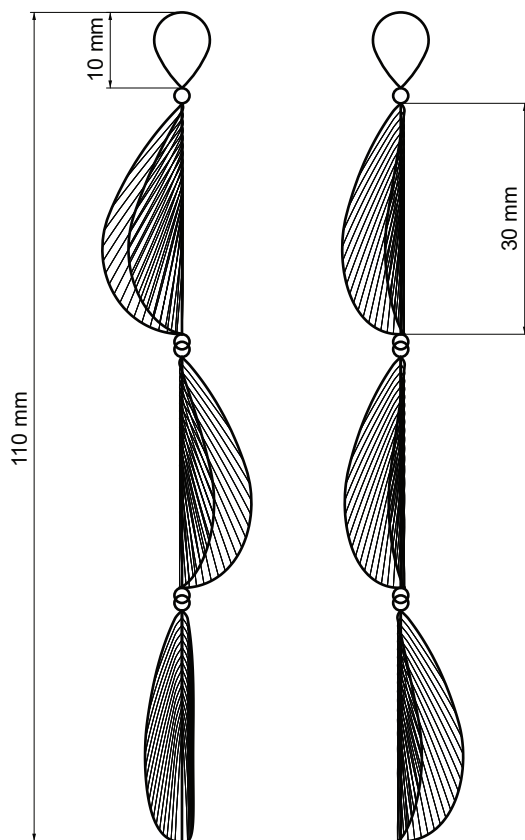

No.	Pieza	Material	Cant	Porc%
1	Topo	Plata ley 950	1	100%
2	Hojas <i>*por cada arete</i>	Plata ley 950	3	100%
Tabla de Componentes				

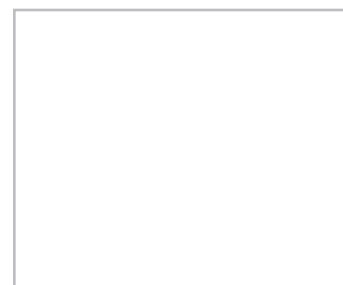

<b>Nombre de la pieza</b> Aretes Hojas Secas		<b>Referencia:</b>		<b>ESC.</b> 1:1					
<b>Oficio:</b> Joyería		<b>Tecnica:</b> Tejido en plata		<b>Materia Prima:</b> Plata 950					
<b>Especificaciones Técnicas:</b> .									
<b>Color:</b> Plata		<b>Capacidad de Producción / mes:</b> 10		<b>Dimensiones Generales</b>					
<b>Peso (gr.):</b> 18 gr		<b>Precio Unitario</b> \$ 198.000		<b>Precio por Mayor</b>		<b>Largo:</b>	<b>Ancho:</b>	<b>Alto:</b>	<b>Diametro:</b>
Artesano: Julián Rodríguez		Telefono: 311 677 90 18		-		20 mm	110 mm	-	
<b>Grupo o Taller:</b> .		<b>Departamento:</b> Quindío		<b>Municipio:</b> Quimbaya					
<b>Certificado Hecho a mano:</b> <input type="checkbox"/> Si <input checked="" type="checkbox"/> No		<b>Centro Poblado:</b> .		<input type="checkbox"/> Resguardo <input type="checkbox"/> Localidad <input type="checkbox"/> N/A <input type="checkbox"/> Caserío <input type="checkbox"/> Vereda <input type="checkbox"/> Corregimiento					
<b>Observaciones:</b> .								Terminado <input type="checkbox"/> En Proceso <input type="checkbox"/>	
<b>Responsable:</b> Miguel Vélez Marín				<b>Dibujante:</b> Miguel Vélez Marín					
<b>Aprobado por:</b> Mario Reina Cardona				<b>Fecha:</b> 30 Noviembre 2020		<input type="checkbox"/> Referentes <input checked="" type="checkbox"/> Línea			

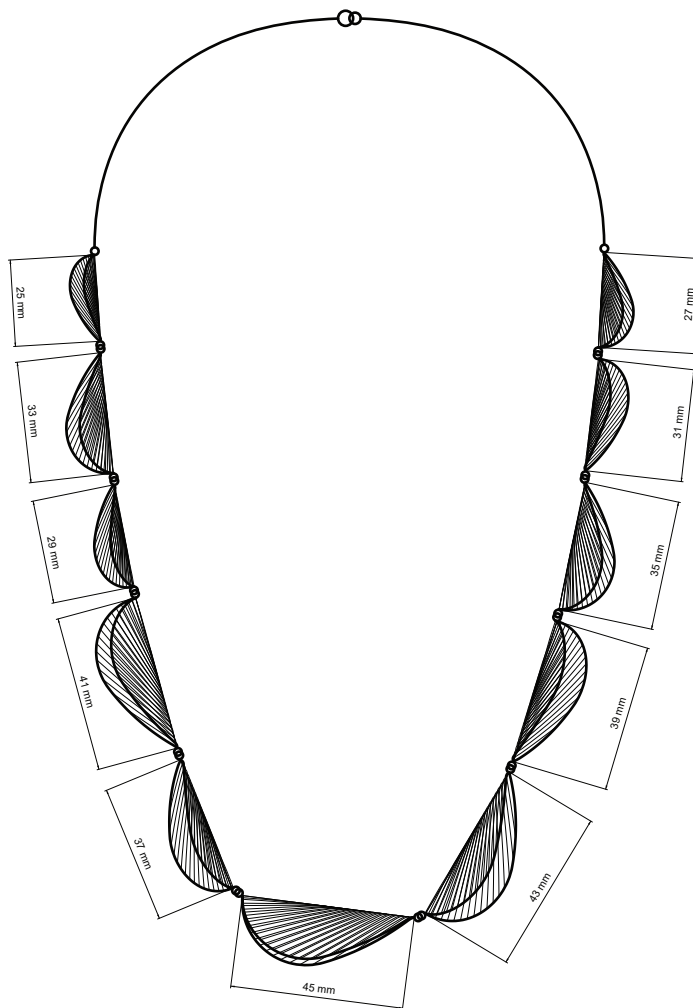

No.	Pieza	Material	Cant	Porc%
1	Hojas	Plata ley 950	11	100%

**Tabla de Componentes**

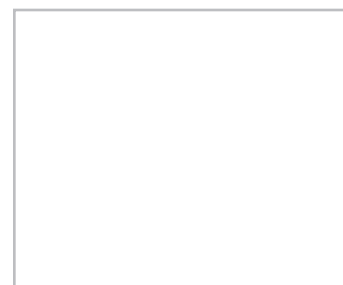

<b>Nombre de la pieza</b> Collar Hojas Secas		<b>Referencia:</b>		<b>ESC.</b> 1:1					
<b>Oficio:</b> Joyería		<b>Tecnica:</b> Tejido en plata		<b>Materia Prima:</b> Plata 950					
<b>Especificaciones Técnicas:</b> La longitud del collar es de 60 cms aprox.									
<b>Color:</b> Plata		<b>Capacidad de Producción / mes:</b> 2		<b>Dimensiones Generales</b>					
<b>Peso (gr.):</b> 42 gr		<b>Precio Unitario</b> \$ 462.000		<b>Precio por Mayor</b>		<b>Largo:</b>	<b>Ancho:</b>	<b>Alto:</b>	<b>Diametro:</b>
<b>Artesano:</b> Julián Rodríguez		<b>Telefono:</b> 311 677 90 18		-		-		-	
<b>Grupo o Taller:</b> .		<b>Departamento:</b> Quindío		<b>Municipio:</b> Quimbaya					
<b>Certificado Hecho a mano:</b> <input type="checkbox"/> Si <input checked="" type="checkbox"/> No		<b>Centro Poblado:</b> .		<input type="checkbox"/> Resguardo <input type="checkbox"/> Localidad <input type="checkbox"/> N/A <input type="checkbox"/> Caserío <input type="checkbox"/> Vereda <input type="checkbox"/> Corregimiento					
<b>Observaciones:</b> .								Terminado <input type="checkbox"/> En Proceso <input type="checkbox"/>	
<b>Responsable:</b> Miguel Vélez Marín				<b>Dibujante:</b> Miguel Vélez Marín					
<b>Aprobado por:</b> Mario Reina Cardona				<b>Fecha:</b> 30 Noviembre 2020		<input type="checkbox"/> Referentes <input checked="" type="checkbox"/> Línea			