

Ministerio de Comercio, Industria y Turismo  
Artesanías de Colombia S.A.  
Centro Colombiano de Diseño para la Artesanía y las Pymes.

Proyecto empresarial de innovación y desarrollo técnico

**“Diseño e Innovación Tecnológica aplicados en el proceso de desarrollo del sector artesanal y la ejecución del plan de transferencia aprobado por el SENA”**

**Asesoría para el desarrollo de producto a partir del rediseño y/o diversificación del producto artesanal Caicedonia (Valle)**

**ANEXO**

**Fichas de diseño**



**SILVIA ARANGO ALVAREZ**

**DISEÑADORA TEXTIL**

Convenio de cooperación y asistencia técnica y financiera No. 2051720  
entre el SENA – FONADE y Artesanías de Colombia  
Interventoría: Universidad Nacional de Colombia.



**ARMENIA, DICIEMBRE 2006**

	<b>FORMATO</b>	CODIGO: FORASD 08		
	<b>Ficha de Producto</b>	FECHA: 2006 12 12		
		VERSION: 1	Página 1 de 1	

**Subgerencia de Desarrollo - Centro de Diseño para la Artesanía y las Pymes**



Pieza: Estera	Artresano: Asocalceta
Nombre:	Grupo: Rural
Tecnica: Estera	Departamento: Valle del Cauca
Materia Prima: Calceta de Plátano	Ciudad: Caicedonia
Certificado Hecho a Mano Si <input type="checkbox"/> No <input type="checkbox"/>	Localidad/vereda:
	Resguardo:

Dimensiones Generales:		Produccion mes:
Largo (cm): 70	Diametro (cm)	Precio en Bogota:
Ancho (cm): 120	Peso (gr)	Unitario \$
Alto (cm)	Color: Guasca Blanca y Café	Por mayor \$

Observaciones: Urdido en franela

Responsable: Silvia Arango Alvarez	Fecha: Diciembre de 2006
------------------------------------	--------------------------

Referente(s)  Muestra  Línea  Empaque



**FORMATO**

**Ficha de  
Producto**

CODIGO: FORASD 08

FECHA: 2006 12 12

VERSION: 1

Página 1 de 1



**Subgerencia de Desarrollo - Centro de Diseño para la Artesanía y las Pymes**

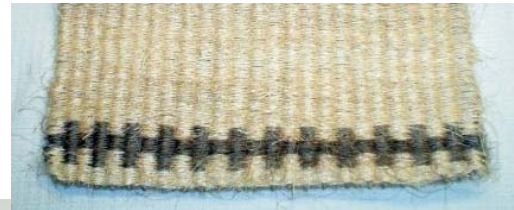

Propuesta  
de color



Pieza: Individual	Artresano: Asocalceta
Nombre:	Grupo: Rural
Oficio:Tejeduría	Departamento: Valle del Cauca
Tecnica: Fibra hilada de plátano	Ciudad: Caicedonia
Materia Prima: Calceta de Plátano	Localidad/vereda:
Certificado Hecho a Mano Si <input type="checkbox"/> No <input type="checkbox"/>	Resguardo:

Dimensiones Generales:		Produccion mes:
Largo (cm): 45	Diametro (cm)	Precio en Bogota:
Ancho (cm): 30	Peso (gr)	Unitario \$
Alto (cm)	Color: Guasca Blanca y Café	Por mayor \$

Observaciones: Se propone un manejo de la fibra tinturada con café

Responsable: Silvia Arango Alvarez	Fecha: Diciembre de 2006
------------------------------------	--------------------------

Referente(s)  Muestra  Línea  Empaque

	<b>FORMATO</b>	CODIGO: FORASD 08		
	<b>Ficha de Producto</b>	FECHA: 2006 12 12		
		VERSION: 1	Página 1 de 1	

**Subgerencia de Desarrollo - Centro de Diseño para la Artesanía y las Pymes**





Pieza: Individual	Artresano: Asocalceta
Nombre:	Grupo: Rural
Oficio: Tejeduría	Departamento: Valle del Cauca
Técnica: Tejido plano en orillo de guasca	Ciudad: Caicedonia
Materia Prima: Calceta de Plátano	Localidad/vereda:
Certificado Hecho a Mano Si <input type="checkbox"/> No <input type="checkbox"/>	Resguardo:

Dimensiones Generales:		Produccion mes:
Largo (cm): 45	Diametro (cm)	Precio en Bogota:
Ancho (cm): 30	Peso (gr)	Unitario \$
Alto (cm)	Color: Guasca Blanca y Café	Por mayor \$

Observaciones:

Responsable: Silvia Arango Alvarez	Fecha: Diciembre de 2006
------------------------------------	--------------------------

Referente(s)  Muestra  Línea  Empaque

	<b>FORMATO</b>	CODIGO: FORASD 08		
	<b>Ficha de Producto</b>	FECHA: 2006 12 12		
		VERSION: 1	Página 1 de 1	

**Subgerencia de Desarrollo - Centro de Diseño para la Artesanía y las Pymes**



Pieza: Individual	Artresano: Asocalceta
Nombre:	Grupo: Rural
Oficio: Tejeduría	Departamento: Valle del Cauca
Técnica: Tejido en trenza de remate	Ciudad: Caicedonia
Materia Prima: Calceta de Plátano	Localidad/vereda:
Certificado Hecho a Mano Si <input type="checkbox"/> No <input type="checkbox"/>	Resguardo:

Dimensiones Generales:		Produccion mes:
Largo (cm): 45	Diametro (cm)	Precio en Bogota:
Ancho (cm): 30	Peso (gr)	Unitario \$
Alto (cm)	Color: Guasca Blanca y Café	Por mayor \$

Observaciones:

Responsable: Silvia Arango Alvarez	Fecha: Diciembre de 2006
------------------------------------	--------------------------

Referente(s)  Muestra  Línea  Empaque



**FORMATO**

**Ficha de  
Producto**

CODIGO: FORASD 08

FECHA: 2006 12 12

VERSION: 1

Página 1 de 1



**Subgerencia de Desarrollo - Centro de Diseño para la Artesanía y las Pymes**



Pieza: Cortina	Artresano: Asocalceta
Nombre:	Grupo: Rural
Oficio:Tejeduría	Departamento: Valle del Cauca
Tecnica:Estera	Ciudad: Caicedonia
Materia Prima: Calceta de Plátano	Localidad/vereda:
Certificado Hecho a Mano Si <input type="checkbox"/> No <input type="checkbox"/>	Resguardo:



Dimensiones Generales:		Produccion mes:
Largo (cm): 120	Diametro (cm)	Precio en Bogota:
Ancho (cm): 70	Peso (gr)	Unitario \$
Alto (cm)	Color: Guasca Blanca y Café	Por mayor \$

Observaciones:

Responsable: Silvia Arango Alvarez	Fecha: Diciembre de 2006
------------------------------------	--------------------------

Referente(s)  Muestra  Línea  Empaque



	<b>FORMATO</b>	CODIGO: FORASD 08		
	<b>Ficha de Producto</b>	FECHA: 2006 12 12		
		VERSION: 1	Página 1 de 1	

**Subgerencia de Desarrollo - Centro de Diseño para la Artesanía y las Pymes**





Pieza: Centro de mesa	Artresano: Asocalceta
Nombre:	Grupo: Rural
Oficio: Tejeduría	Departamento: Valle del Cauca
Técnica: Tejido plano	Ciudad: Caicedonia
Materia Prima: Calceta de Plátano	Localidad/vereda:
Certificado Hecho a Mano Si <input type="checkbox"/> No <input type="checkbox"/>	Resguardo:

Dimensiones Generales:		Produccion mes:
Largo (cm): 55	Diametro (cm)	Precio en Bogota:
Ancho (cm): 30	Peso (gr)	Unitario \$
Alto (cm)	Color: Guasca Blanca y Café	Por mayor \$

Observaciones:

Responsable: Silvia Arango Alvarez	Fecha: Diciembre de 2006
------------------------------------	--------------------------

Referente(s)  Muestra  Línea  Empaque

	<b>FORMATO</b>	CODIGO: FORASD 08		 
	<b>Ficha de Producto</b>	FECHA: 2006 12 12		
		VERSION: 1	Página 1 de 1	

**Subgerencia de Desarrollo - Centro de Diseño para la Artesanía y las Pymes**



Pieza: Individual	Artresano: Asocalceta
Nombre:	Grupo: Rural
Oficio: Tejeduría	Departamento: Valle del Cauca
Técnica: Tejido tejido plano con trama en guasca de plátano	Ciudad: Caicedonia
Materia Prima: Calceta de Plátano	Localidad/vereda:
Certificado Hecho a Mano Si <input type="checkbox"/> No <input type="checkbox"/>	Resguardo:



Dimensiones Generales:		Produccion mes:
Largo (cm): 45	Diametro (cm)	Precio en Bogota:
Ancho (cm): 30	Peso (gr)	Unitario \$
Alto (cm)	Color: Guasca Blanca y Café	Por mayor \$

Observaciones:

Responsable: Silvia Arango Alvarez	Fecha: Diciembre de 2006
------------------------------------	--------------------------

Referente(s)  Muestra  Línea  Empaque



	<b>FORMATO</b>  <b>Ficha de Producto</b>	CODIGO: FORASD 08 FECHA: 2006 12 12		 
		VERSION: 1	Página 1 de 1	

**Subgerencia de Desarrollo - Centro de Diseño para la Artesanía y las Pymes**





Pieza: Individual	Artresano: Asocalceta
Nombre:	Grupo: Rural
Oficio:Tejeduría	Departamento: Valle del Cauca
Tecnica: Fibra hilada de plátano	Ciudad: Caicedonia
Materia Prima: Calceta de Plátano	Localidad/vereda:
Certificado Hecho a Mano Si <input type="checkbox"/> No <input type="checkbox"/>	Resguardo:

Dimensiones Generales:		Produccion mes:
Largo (cm): 45	Diametro (cm)	Precio en Bogota:
Ancho (cm): 30	Peso (gr)	Unitario \$
Alto (cm)	Color: Guasca Blanca y Café	Por mayor \$

Observaciones: Se propone un manejo de la fibra tinturada con café

Responsable: Silvia Arango Alvarez	Fecha: Diciembre de 2006
------------------------------------	--------------------------

Referente(s)  Muestra  Línea  Empaque

	<b>FORMATO</b>  <b>Ficha de Dibujo y Planos Técnicos</b>	CODIGO: FORASD 07 FECHA: 2006 12 12		
		VERSION 1	Página 1 de 1	

**Subgerencia de Desarrollo - Centro de Diseño para la Artesanía y las Pymes**



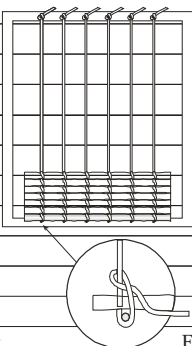

Pieza: Estera	Línea:	ESC. (Cm):	PL 1 de 1.
Nombre:	Referencia:		
Oficio: Tejeduría	Materia Prima: Calceta de plátano		
Técnica: Tejido estera			

Proceso de Producción: 
Responsable: Silvia Arango Alvarez Fecha: Diciembre de 2006

Observaciones:

Referente(s)

Muestra  
  Línea  
  Empaque

	<b>FORMATO</b>  <b>Ficha de Dibujo y Planos Técnicos</b>	CODIGO: FORASD 07 FECHA: 2006 12 12		
		VERSION 1	Página 1 de 1	

**Subgerencia de Desarrollo - Centro de Diseño para la Artesanía y las Pymes**

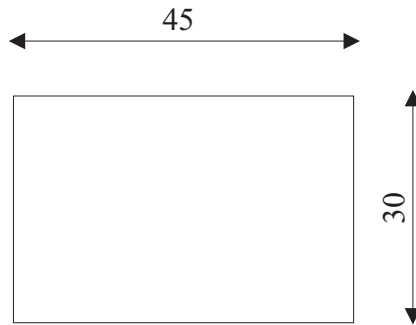

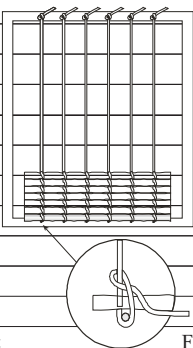

Pieza: Individual tejido estera	Línea:	ESC. (Cm):	PL 1 de 1.
Nombre:	Referencia:		
Oficio: Tejeduría	Materia Prima: Calceta de plátano		
Técnica: Tejido estera			

Proceso de Producción:	
Responsable: Silvia Arango Alvarez	Fecha: Diciembre de 2006

Observaciones:

Referente(s)  Muestra  Línea  Empaque

	<b>FORMATO</b>  <b>Ficha de Dibujo y Planos Técnicos</b>	CODIGO: FORASD 07 FECHA: 2006 12 12		
		VERSION 1	Página 1 de 1	

**Subgerencia de Desarrollo - Centro de Diseño para la Artesanía y las Pymes**

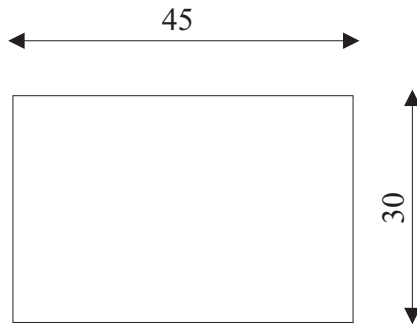

Pieza: Individual tejido plano	Línea:	ESC. (Cm):	PL 1 de 1.
Nombre:	Referencia:		
Oficio: Tejeduría	Materia Prima: Calceta de plátano		
Técnica: Tejido estera			

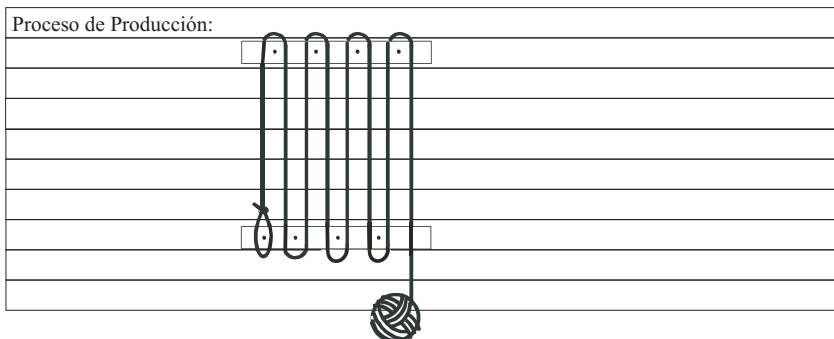



Observaciones:



Responsable: Silvia Arango Alvarez      Fecha: Diciembre de 2006

Referente(s)

- Muestra   
  Línea   
  Empaque

	<b>FORMATO</b>  <b>Ficha de Dibujo y Planos Técnicos</b>	CODIGO: FORASD 07 FECHA: 2006 12 12		
		VERSION 1	Página 1 de 1	

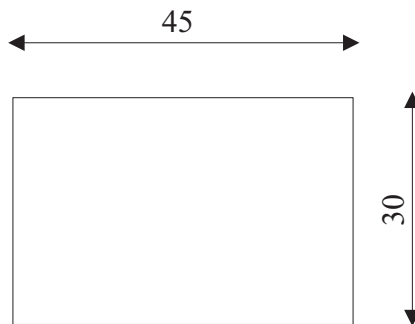
**Subgerencia de Desarrollo - Centro de Diseño para la Artesanía y las Pymes**



Pieza: Individual tejido plano	Línea:	ESC. (Cm):	PL 1 de 1.
Nombre:	Referencia:		
Oficio: Tejeduría	Materia Prima: Calceta de plátano		
Técnica: Tejido estera			

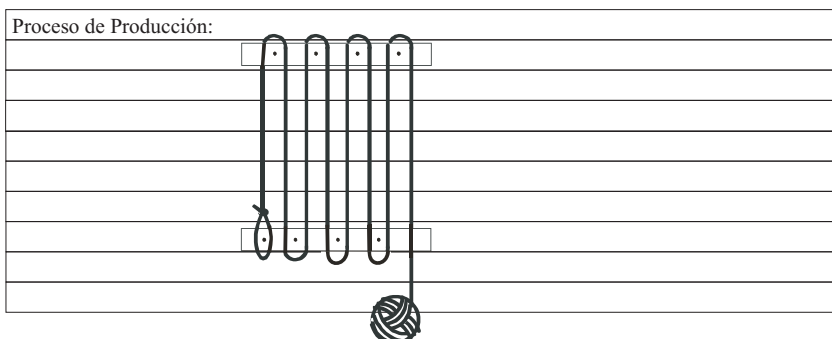



Observaciones:

Responsable: Silvia Arango Alvarez      Fecha: Diciembre de 2006

Referente(s)

- Muestra   
  Línea   
  Empaque



	<b>FORMATO</b>  <b>Ficha de Dibujo y Planos Técnicos</b>		CODIGO: FORASD 07 FECHA: 2006 12 12		 
			VERSION 1	Página 1 de 1	

**Subgerencia de Desarrollo - Centro de Diseño para la Artesanía y las Pymes**

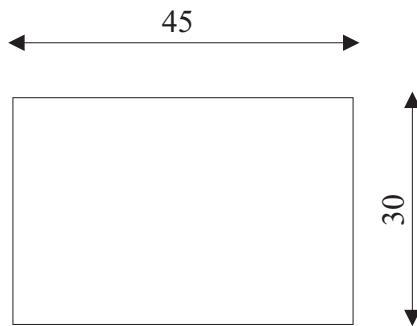

Pieza: Individual tejido plano	Línea:	ESC. (Cm):	PL 1 de 1.
Nombre:	Referencia:		
Oficio: Tejeduría	Materia Prima: Calceta de plátano		
Técnica: Tejido estera			

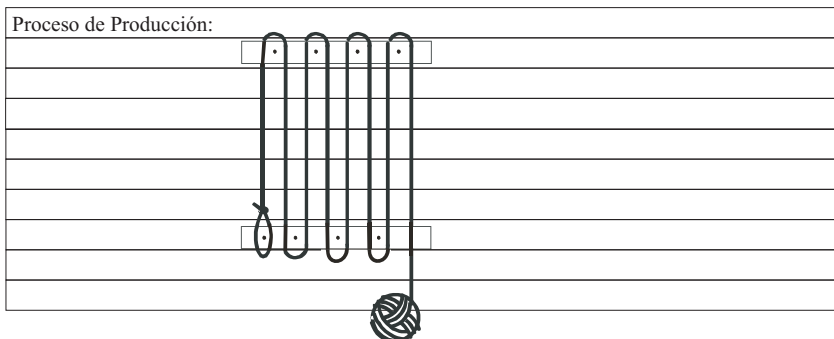



Observaciones:



Responsable: Silvia Arango Alvarez      Fecha: Diciembre de 2006

Referente(s)

- Muestra   
  Línea   
  Empaque

	<b>FORMATO</b>  <b>Ficha de Dibujo y Planos Técnicos</b>	CODIGO: FORASD 07 FECHA: 2006 12 12		 
		VERSION 1	Página 1 de 1	

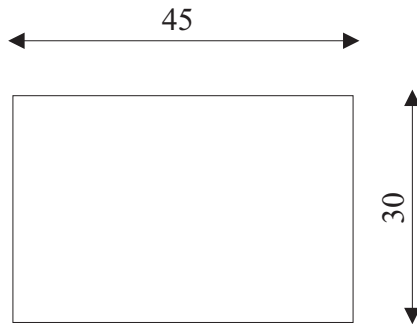
**Subgerencia de Desarrollo - Centro de Diseño para la Artesanía y las Pymes**



Pieza: Individual en trenza de remate	Línea:	ESC. (Cm):	PL 1 de 1.
Nombre:	Referencia:		
Oficio: Tejeduría	Materia Prima: Calceta de plátano		
Técnica: Tejido Trenza de remate			

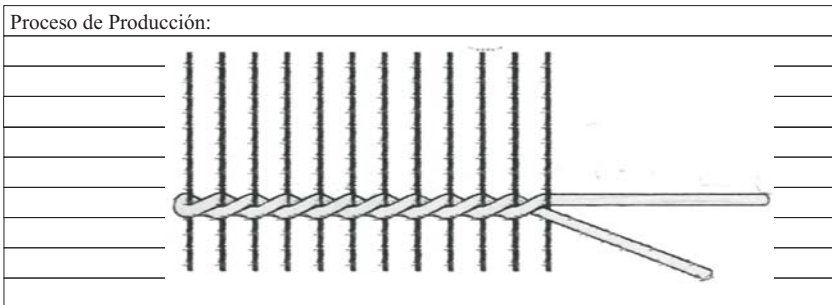



Observaciones:



Responsable: Silvia Arango Alvarez      Fecha: Diciembre de 2006

Referente(s)

- Muestra   
 Línea   
 Empaque

	<b>FORMATO</b>  <b>Ficha de Dibujo y Planos Técnicos</b>	CODIGO: FORASD 07 FECHA: 2006 12 12	
		VERSION 1	

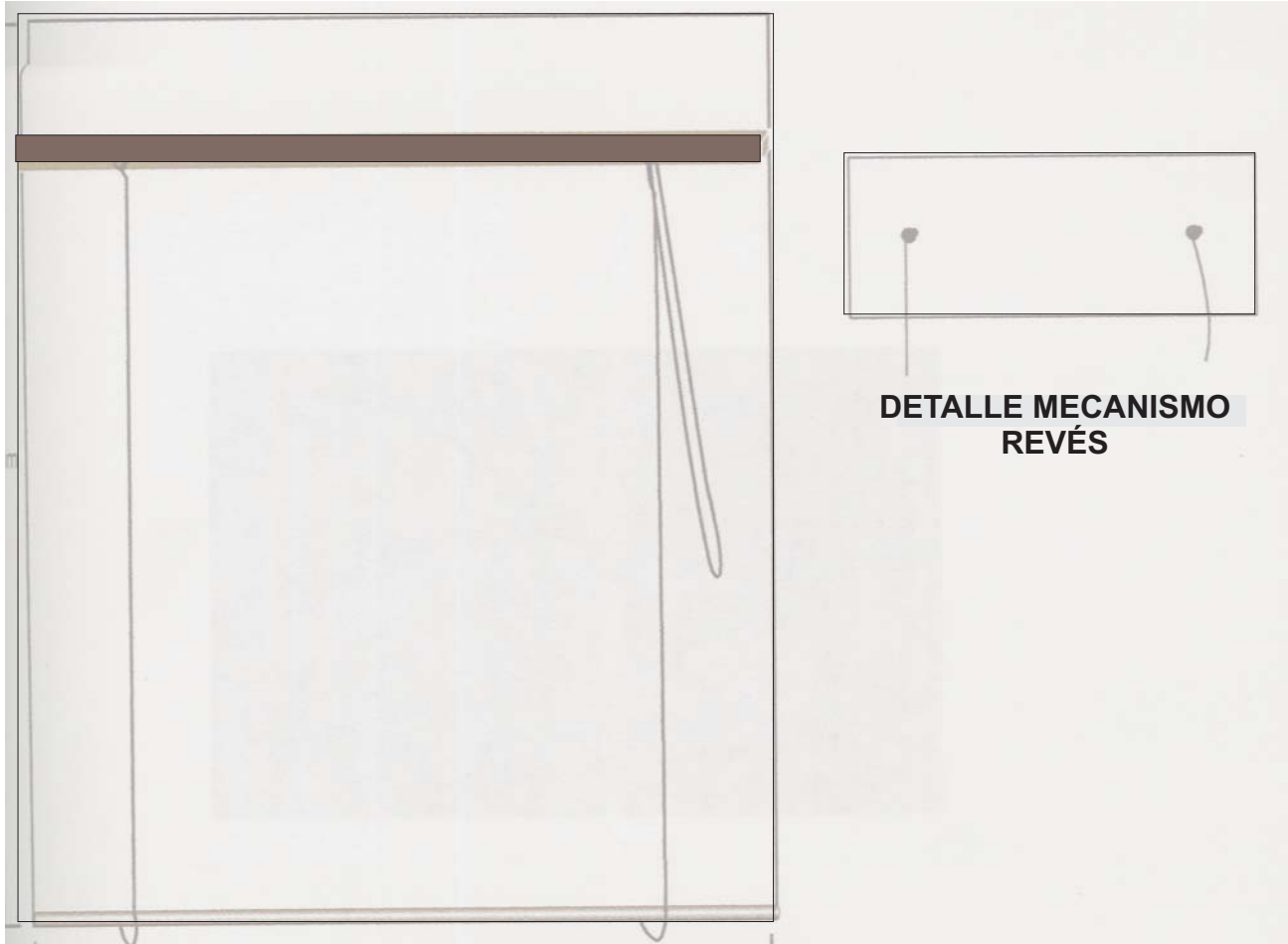
**Subgerencia de Desarrollo - Centro de Diseño para la Artesanía y las Pymes**



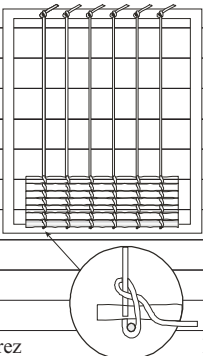

Pieza: Cortina tipo Bambulita	Línea:	ESC. (Cm):	PL 1 de 1.
Nombre:	Referencia:		
Oficio: Tejeduría	Materia Prima: Calceta de plátano		
Técnica: Tejido Estera			

Proceso de Producción:	
Responsable: Silvia Arango Alvarez	Fecha: Diciembre de 2006

Observaciones:

Referente(s)

- Muestra  
  Línea  
  Empaque

	<b>FORMATO</b>  <b>Ficha de Dibujo y Planos Técnicos</b>	CODIGO: FORASD 07 FECHA: 2006 12 12		
		VERSION 1	Página 2 de 2	

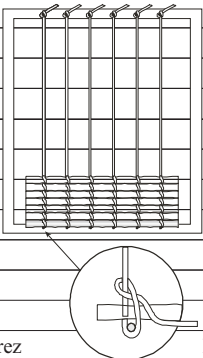

**Subgerencia de Desarrollo - Centro de Diseño para la Artesanía y las Pymes**

Pieza: Cortina tipo Bambulita	Línea:	ESC. (Cm):	PL 1 de 1.
Nombre:	Referencia:		
Oficio: Tejeduría	Materia Prima: Calceta de plátano		
Técnica: Tejido Estera			

Proceso de Producción:	
Responsable: Silvia Arango Alvarez	Fecha: Diciembre de 2006

Observaciones:

Referente(s)  Muestra  Línea  Empaque

	<b>FORMATO</b>  <b>Ficha de Dibujo y Planos Técnicos</b>	CODIGO: FORASD 07 FECHA: 2006 12 12		
		VERSION 1	Página 1 de 1	

**Subgerencia de Desarrollo - Centro de Diseño para la Artesanía y las Pymes**

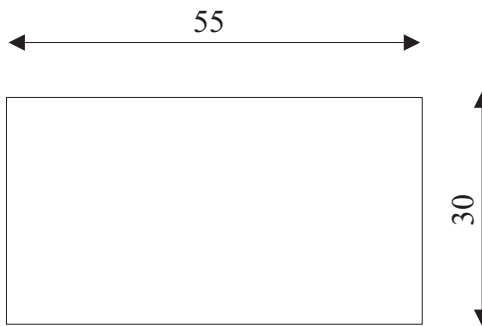

Pieza: Centro de mesa	Línea:	ESC. (Cm):	PL 1 de 1.
Nombre:	Referencia:		
Oficio: Tejeduría	Materia Prima: Calceta de plátano		
Técnica: Tejido Estera			

Proceso de Producción:

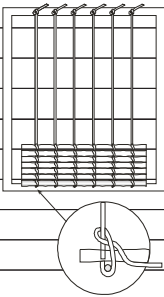



Observaciones:

Responsable: Silvia Arango Alvarez      Fecha: Diciembre de 2006

Referente(s)

- Muestra   
 Línea   
 Empaque



	<b>FORMATO</b>  <b>Ficha de Dibujo y Planos Técnicos</b>	CODIGO: FORASD 07 FECHA: 2006 12 12		
		VERSION 1	Página 1 de 1	

**Subgerencia de Desarrollo - Centro de Diseño para la Artesanía y las Pymes**

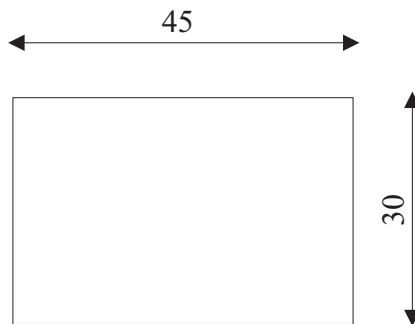

Pieza: Individual tejido plano con trama en guasca de plátano	Línea:	ESC. (Cm):	PL 1 de 1.
Nombre:	Referencia:		
Oficio: Tejeduría	Materia Prima: Calceta de plátano		
Técnica: Tejido estera			

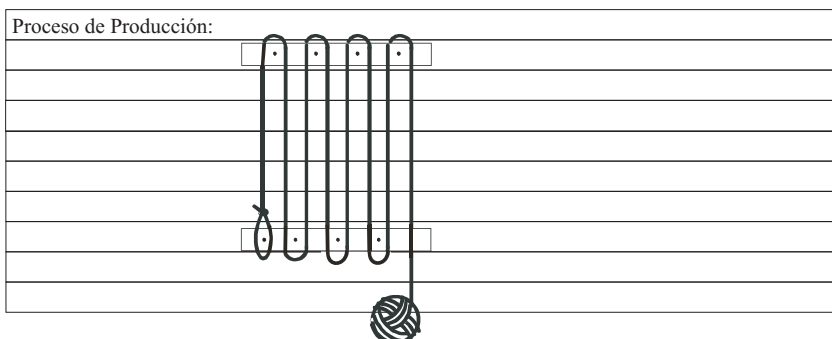

Observaciones:

Responsable: Silvia Arango Alvarez	Fecha: Diciembre de 2006
------------------------------------	--------------------------

Referente(s)

Muestra   
 Línea   
 Empaque