

Ministerio de Comercio, Industria y Turismo
Artesanías de Colombia S.A.
Centro Colombiano de Diseño para la Artesanía y las Pymes.

Proyecto empresarial de innovación y desarrollo técnico

“Diseño e Innovación Tecnológica aplicados en el proceso de desarrollo del sector artesanal y la ejecución del plan de transferencia aprobado por el SENA”

Asesoría para el desarrollo de producto a partir del rediseño y/o diversificación del producto artesanal Sevilla (Valle)

ANEXO

Fichas de diseño



SILVIA ARANGO ALVAREZ

DISEÑADORA TEXTIL

Convenio de cooperación y asistencia técnica y financiera No. 2051720
entre el SENA – FONADE y Artesanías de Colombia
Interventoría: Universidad Nacional de Colombia.



ARMENIA, DICIEMBRE 2006

	FORMATO	CODIGO: FORASD 08		
	Ficha de Producto	FECHA: 2004 06 04		
		VERSION: 1	Página 1 de 2	

Subgerencia de Desarrollo - Centro de Diseño para la Artesanía y las Pymes

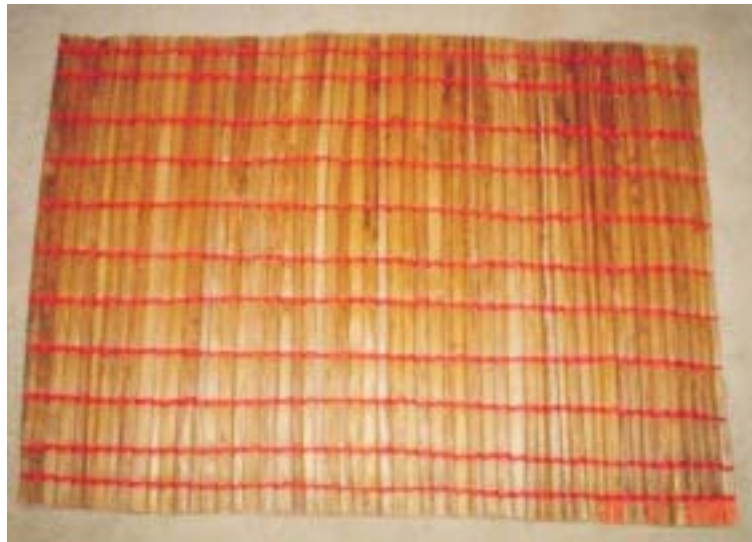

Pieza: Individual	Artresano: Mujer Arte
Nombre: Individual tejido en estera	Grupo: Rural
Oficio: Tejeduría	Departamento: Valle del Cauca
Técnica: Estera	Ciudad: Sevilla
Materia Prima: Calceta de Plátano	Localidad/vereda:
Certificado Hecho a Mano Si <input type="checkbox"/> No <input type="checkbox"/>	Resguardo:

Dimensiones Generales:		Produccion mes:
Largo (cm): 45	Diametro (cm)	Precio en Bogota:
Ancho (cm): 30	Peso (gr)	Unitario \$
Alto (cm)	Color: Guasca Blanca y Café	Por mayor \$

Observaciones: Urdido en franela

Responsable: Silvia Arango Alvarez	Fecha: Diciembre de 2006
------------------------------------	--------------------------

Referente(s) Muestra Línea Empaque



FORMATO

Ficha de Producto

CODIGO: FORASD 08

FECHA: 2004 06 04

VERSION: 1

Página 1 de 2



Subgerencia de Desarrollo - Centro de Diseño para la Artesanía y las Pymes



Pieza: Carpetas	Artresano: Mujer Arte
Nombre:	Grupo: Rural
Oficio:Tejeduría	Departamento: Valle del Cauca
Tecnica:Enchapado	Ciudad: Sevilla
Materia Prima: Calceta de Plátano	Localidad/vereda:
Certificado Hecho a Mano Si <input type="checkbox"/> No <input type="checkbox"/>	Resguardo:

Dimensiones Generales:		Produccion mes:
Largo (cm): 35	Diametro (cm)	Precio en Bogota:
Ancho (cm) 24	Peso (gr)	Unitario \$
Alto (cm)	Color	Por mayor \$

Observaciones: Enchapado con la cara afelpada. Se elaboran dos referencias, tamaño oficio (35x24 cm.) Y tamaño carta (30x24 cm.)

Responsable: Silvia Arango Alvarez Fecha: Diciembre de 2006

Referente(s) Muestra Línea Empaque

	FORMATO	CODIGO: FORASD 08	
	Ficha de Producto	FECHA: 2004 06 04	
		VERSION: 1	Página 1 de 2



Subgerencia de Desarrollo - Centro de Diseño para la Artesanía y las Pymes





Pieza: Individual	Artresano: Mujer Arte
Nombre:	Grupo: Rural
Oficio: Tejeduría	Departamento: Valle del Cauca
Técnica: Tejido plano	Ciudad: Sevilla
Materia Prima: Fibra hilada de plátano	Localidad/vereda:
Certificado Hecho a Mano Si <input type="checkbox"/> No <input type="checkbox"/>	Resguardo:

Dimensiones Generales:		Produccion mes:
Largo (cm): 45	Diametro (cm)	Precio en Bogota:
Ancho (cm): 30	Peso (gr)	Unitario \$
Alto (cm)	Color: Guasca Blanca y Café	Por mayor \$

Observaciones: Tinturado con café

Responsable: Silvia Arango Alvarez	Fecha: Diciembre de 2006
------------------------------------	--------------------------

Referente(s) Muestra Línea Empaque

	FORMATO	CODIGO: FORASD 08		
	Ficha de Producto	FECHA: 2004 06 04		
		VERSION: 1	Página 1 de 2	

Subgerencia de Desarrollo - Centro de Diseño para la Artesanía y las Pymes



Pieza: Individual	Artresano: Mujer Arte
Nombre:	Grupo: Rural
Oficio: Tejeduría	Departamento: Valle del Cauca
Técnica: Fibra hilada de plátano	Ciudad: Sevilla
Materia Prima: Calceta de Plátano	Localidad/vereda:
Certificado Hecho a Mano Si <input type="checkbox"/> No <input type="checkbox"/>	Resguardo:

Dimensiones Generales:		Produccion mes:
Largo (cm): 45	Diametro (cm)	Precio en Bogota:
Ancho (cm): 30	Peso (gr)	Unitario \$
Alto (cm)	Color: Guasca Blanca y Café	Por mayor \$

Observaciones:

Responsable: Silvia Arango Alvarez	Fecha: Diciembre de 2006
------------------------------------	--------------------------

Referente(s) Muestra Línea Empaque



FORMATO

**Ficha de
Producto**

CODIGO: FORASD 08

FECHA: 2004 06 04

VERSION: 1

Página 1 de 2



Subgerencia de Desarrollo - Centro de Diseño para la Artesanía y las Pymes



Pieza: Individual	Artresano: Mujer Arte
Nombre: Individual tejido en trenza	Grupo: Rural
Oficio: Tejeduría	Departamento: Valle del Cauca
Técnica: Tejido en trenza	Ciudad: Sevilla
Materia Prima: Calceta de Plátano	Localidad/vereda:
Certificado Hecho a Mano Si <input type="checkbox"/> No <input type="checkbox"/>	Resguardo:

Dimensiones Generales:		Produccion mes:
Largo (cm): 45	Diametro (cm)	Precio en Bogota:
Ancho (cm): 30	Peso (gr)	Unitario \$
Alto (cm)	Color: Guasca Blanca y Café	Por mayor \$

Observaciones:

Responsable: Silvia Arango Alvarez Fecha: Diciembre de 2006

Referente(s) Muestra Línea Empaque



FORMATO

**Ficha de
Producto**

CODIGO: FORASD 08

FECHA: 2004 06 04

VERSION: 1

Página 1 de 2



Subgerencia de Desarrollo - Centro de Diseño para la Artesanía y las Pymes



Pieza: Estera	Artresano: Mujer Arte
Nombre:	Grupo: Rural
Oficio:Tejeduría	Departamento: Valle del Cauca
Tecnica:Estera	Ciudad: Sevilla
Materia Prima: Calceta de Plátano	Localidad/vereda:
Certificado Hecho a Mano Si <input type="checkbox"/> No <input type="checkbox"/>	Resguardo:

Dimensiones Generales:		Produccion mes:
Largo (cm): 120	Diametro (cm)	Precio en Bogota:
Ancho (cm): 75	Peso (gr)	Unitario \$
Alto (cm)	Color: Guasca Blanca y Café	Por mayor \$

Observaciones:

Responsable: Silvia Arango Alvarez Fecha: Diciembre de 2006

Referente(s) Muestra Línea Empaque

	FORMATO	CODIGO: FORASD 08	
	Ficha de Producto	FECHA: 2004 06 04	
		VERSION: 1	Página 1 de 2



Subgerencia de Desarrollo - Centro de Diseño para la Artesanía y las Pymes

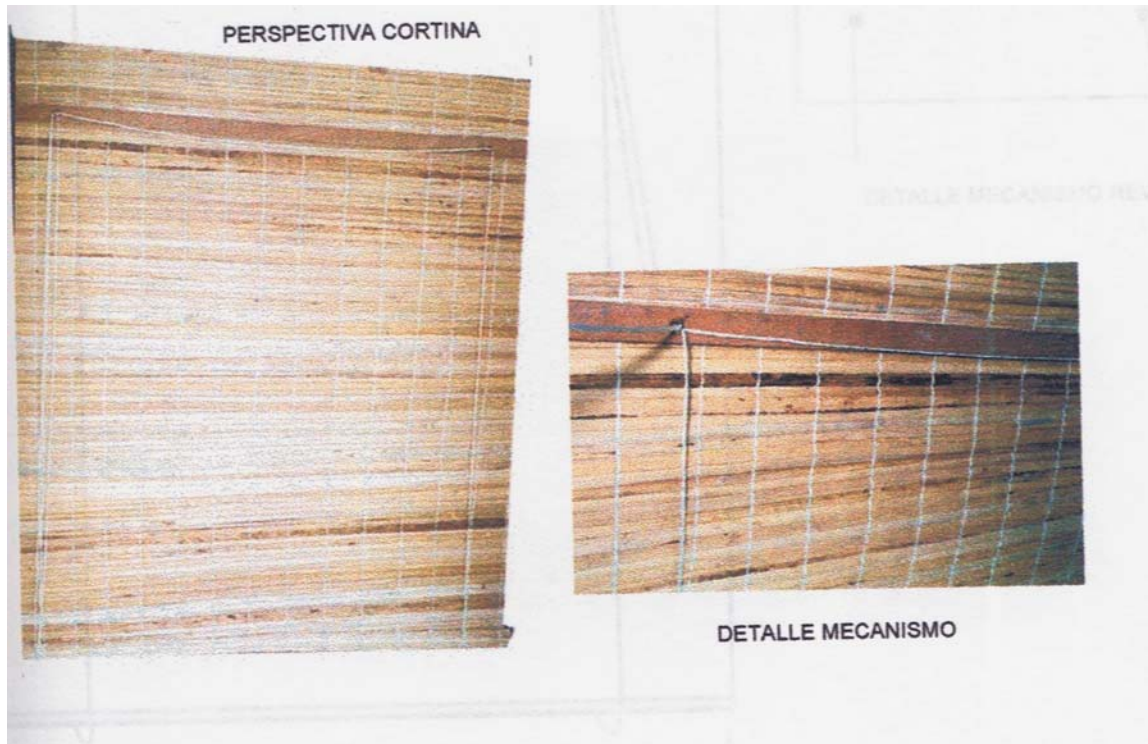

Pieza: Cortina	Artresano: Mujer Arte
Nombre:	Grupo: Rural
Oficio:Tejeduría	Departamento: Valle del Cauca
Tecnica:Estera	Ciudad: Sevilla
Materia Prima: Calceta de Plátano	Localidad/vereda:
Certificado Hecho a Mano Si <input type="checkbox"/> No <input type="checkbox"/>	Resguardo:

Dimensiones Generales:		Produccion mes:
Largo (cm): 45	Diametro (cm)	Precio en Bogota:
Ancho (cm): 30	Peso (gr)	Unitario \$
Alto (cm)	Color: Guasca Blanca y Café	Por mayor \$

Observaciones:

Responsable: Silvia Arango Alvarez	Fecha: Diciembre de 2006
------------------------------------	--------------------------

Referente(s) Muestra Línea Empaque

	FORMATO	CODIGO: FORASD 08	
	Ficha de Producto	FECHA: 2004 06 04	
		VERSION: 1	Página 1 de 2



Subgerencia de Desarrollo - Centro de Diseño para la Artesanía y las Pymes





Pieza: Centro de mesa	Artresano: Mujer Arte
Nombre:	Grupo: Rural
Oficio:Tejeduría	Departamento: Valle del Cauca
Tecnica:Estera	Ciudad: Sevilla
Materia Prima: Calceta de Plátano	Localidad/vereda:
Certificado Hecho a Mano Si <input type="checkbox"/> No <input type="checkbox"/>	Resguardo:

Dimensiones Generales:		Produccion mes:
Largo (cm): 55	Diametro (cm)	Precio en Bogota:
Ancho (cm): 30	Peso (gr)	Unitario \$
Alto (cm)	Color: Guasca Blanca y Café	Por mayor \$

Observaciones:

Responsable: Silvia Arango Alvarez	Fecha: Diciembre de 2006
------------------------------------	--------------------------

Referente(s) Muestra Línea Empaque

	FORMATO Ficha de Dibujo y Planos Técnicos	CODIGO: FORASD 07 FECHA: 2006 12 12		
		VERSION 1	Página 1 de 1	

Subgerencia de Desarrollo - Centro de Diseño para la Artesanía y las Pymes

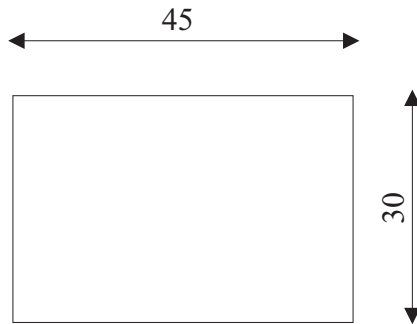

Pieza: Individual tejido estera	Línea:	ESC. (Cm):	PL 1 de 1.
Nombre:	Referencia:		
Oficio: Tejeduría	Materia Prima: Calceta de plátano		
Técnica: Tejido estera			

Proceso de Producción:

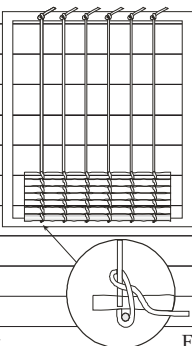



Responsible: Silvia Arango Alvarez Fecha: Diciembre de 2006

Observaciones:

Referente(s)

- Muestra
 Línea
 Empaque

	FORMATO Ficha de Dibujo y Planos Técnicos	CODIGO: FORASD 07 FECHA: 2006 12 12		
		VERSION 1	Página 1 de 1	

Subgerencia de Desarrollo - Centro de Diseño para la Artesanía y las Pymes

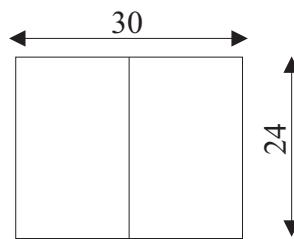
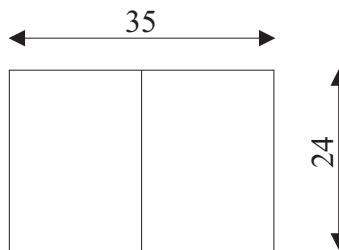

Pieza: Carpetas	Línea:	ESC. (Cm):	PL 1 de 1.
Nombre:	Referencia:		
Oficio: Tejeduría	Materia Prima: Calceta de plátano		
Técnica: Enchapado			

Proceso de Producción:

Observaciones:

Responsable: Silvia Arango Alvarez	Fecha: Diciembre de 2006
------------------------------------	--------------------------

Referente(s)

Muestra
 Línea
 Empaque



FORMATO
Ficha de Dibujo y Planos Técnicos

CODIGO: FORASD 07

FECHA: 2006 12 12

VERSION 1

Página 1 de 1



Subgerencia de Desarrollo - Centro de Diseño para la Artesanía y las Pymes

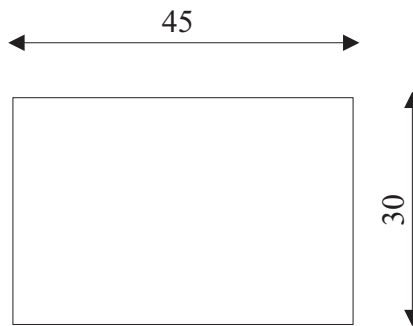

Pieza: Individual	Línea:	ESC. (Cm):	PL 1 de 1.
Nombre:	Referencia:		
Oficio: Tejeduría	Materia Prima: Calceta de plátano		
Técnica: Tejido Trenzado de remate			

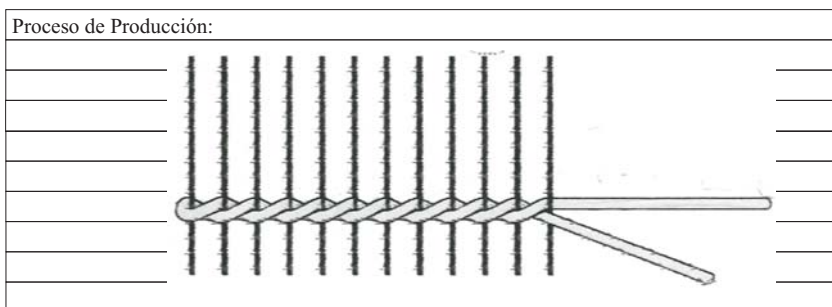



Observaciones:

Responsable: Silvia Arango Alvarez Fecha: Diciembre de 2006

Referente(s)

- Muestra
 Línea
 Empaque

	FORMATO Ficha de Dibujo y Planos Técnicos	CODIGO: FORASD 07 FECHA: 2006 12 12		
		VERSION 1	Página 1 de 1	

Subgerencia de Desarrollo - Centro de Diseño para la Artesanía y las Pymes



Pieza: Estera	Línea:	ESC. (Cm):	PL 1 de 1.
Nombre:	Referencia:		
Oficio: Tejeduría	Materia Prima: Calceta de plátano		
Técnica: Tejido Estera			

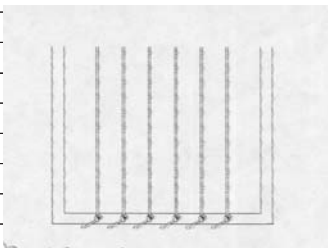

Proceso de Producción:

Observaciones:

Responsable: Silvia Arango Alvarez	Fecha: Diciembre de 2006
------------------------------------	--------------------------

Referente(s)

Muestra
 Línea
 Empaque

	FORMATO Ficha de Dibujo y Planos Técnicos	CODIGO: FORASD 07 FECHA: 2006 12 12		
		VERSION 1	Página 1 de 1	

Subgerencia de Desarrollo - Centro de Diseño para la Artesanía y las Pymes

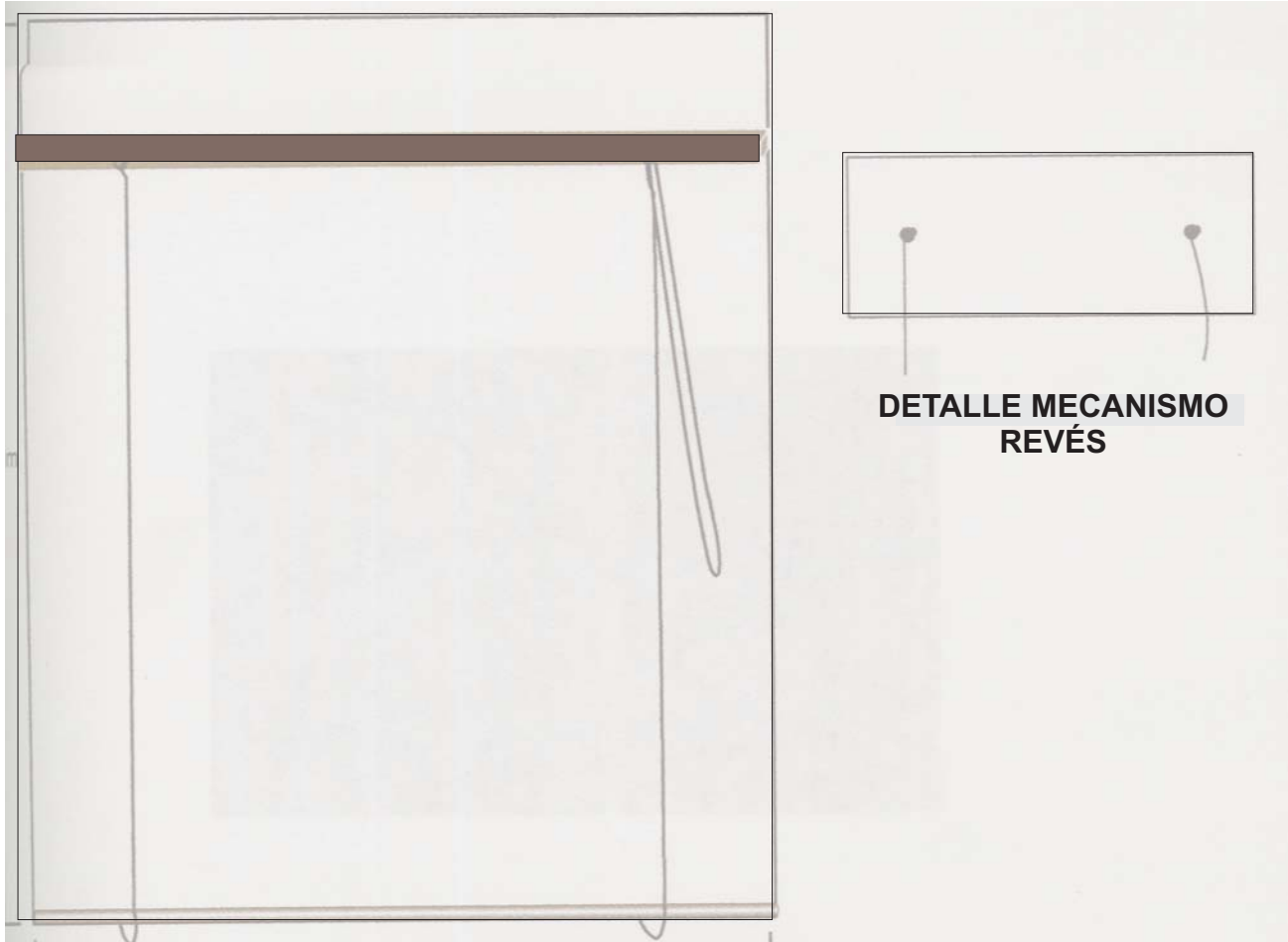

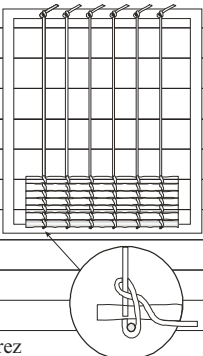

Pieza: Cortina tipo Bambulita	Línea:	ESC. (Cm):	PL 1 de 1.
Nombre:	Referencia:		
Oficio: Tejeduría	Materia Prima: Calceta de plátano		
Técnica: Tejido Estera			

Proceso de Producción:	
Responsable: Silvia Arango Alvarez	Fecha: Diciembre de 2006

Observaciones:

Referente(s)

- Muestra
 Línea
 Empaque

	FORMATO Ficha de Dibujo y Planos Técnicos	CODIGO: FORASD 07 FECHA: 2006 12 12		
		VERSION 1	Página 1 de 1	

Subgerencia de Desarrollo - Centro de Diseño para la Artesanía y las Pymes

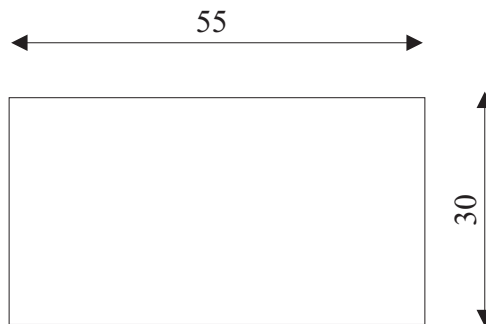

Pieza: Centro de mesa	Línea:	ESC. (Cm):	PL 1 de 1.
Nombre:	Referencia:		
Oficio: Tejeduría	Materia Prima: Calceta de plátano		
Técnica: Tejido Estera			

Proceso de Producción:

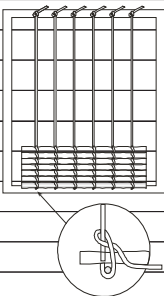

Observaciones:

Responsable: Silvia Arango Alvarez Fecha: Diciembre de 2006

Referente(s)

- Muestra
 Línea
 Empaque