



FORTALECIMIENTO EMPRESARIAL DE LA INDUSTRIA ARTESANAL DEL DEPARTAMENTO DE CALDAS.

Laboratorio Artesanías de Colombia – Unidad Caldas

**Asesoría en Diseño en los municipios de Anserma, La Dorada, Manizales,
Manzanares, Riosucio, San José y Villamaría - Caldas**

anexo
Fichas de producto y planos técnicos de diseño
Anserma - Caldas

CLAUDIA M. MEJÍA SÁNCHEZ
Asesora en Diseño

ARTESANÍAS DE COLOMBIA S.A.

Manizales Diciembre de 2011



No.	Pieza	Material	Cant. o %

Tabla de Componentes

Nombre de la Pieza: Candelabros x 3 en madera **Referencia:** C3M **ESC.** X:X **Hoja No.** 1 de 3

Oficio: Carpintería **Técnica:** Calado y ensamble **Materia Prima:** Madera

Especificaciones Técnicas: Torno, ensamble y perforado, técnica de retal - mosaico de diversas maderas.

Color: Natural **Capacidad de Producción / mes:** **Dimensiones Generales (mm)**

Peso (gr.):	Precio Unitario: \$	Precio por mayor: \$	Largo: 17.26 cm	Ancho: 6 cm	Alto: 6 cm	Diámetro:
--------------------	----------------------------	-----------------------------	---------------------------	-----------------------	----------------------	------------------

Artesano: Elías Antonio Bedoya **Teléfono:** 314 813 8832

Grupo o Taller: Eliarte **Departamento:** Caldas **Municipio:** Anserma

Certificado Hecho a Mano Si No **Localidad** **Vereda** **Resguardo** :

Observaciones:

Responsable: Claudia M. Mejía Sánchez **Dibujante:** Claudia M. Mejía Sánchez

Aprobado por: Alejandro Agudelo Holguín **Fecha:** 10/10/2011 **Referente(s)** Línea Muestra



No.	Pieza	Material	Cant. o %
Tabla de Componentes			

Nombre de la Pieza: Candelabros x 3 en madera **Referencia:** C3M **ESC.** X:X **Hoja No.** 2 de 3

Oficio: Carpintería **Técnica:** Calado y ensamble **Materia Prima:** Madera

Especificaciones Técnicas: Torno, ensamble y perforado, técnica de retal - mosaico de diversas maderas.

Color: Natural		Capacidad de Producción / mes:		Dimensiones Generales (mm)			
Peso (gr.):	Precio Unitario: \$	Precio por mayor: \$		Largo:	Ancho:	Alto:	Diámetro:
				17.26 cm	6 cm	6 cm	

Artesano: Elías Antonio Bedoya **Teléfono:** 314 813 8832

Grupo o Taller: Eliarte **Departamento:** Caldas **Municipio:** Anserma

Certificado Hecho a Mano Si No **Localidad** **Vereda** **Resguardo** :

Observaciones:

Responsable: Claudia M. Mejía Sánchez **Dibujante:** Claudia M. Mejía Sánchez

Aprobado por: Alejandro Agudelo Holguín **Fecha:** 10/10/2011 Referente(s) Línea Muestra

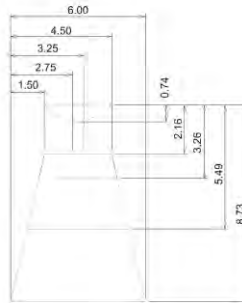
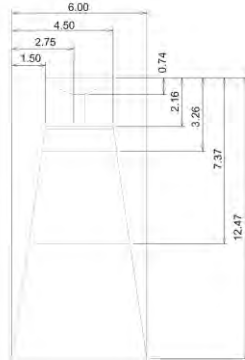
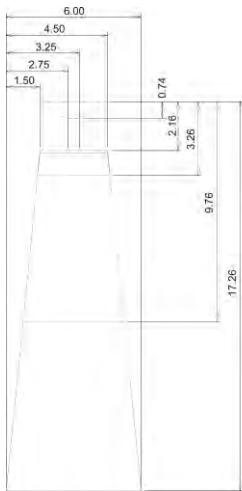
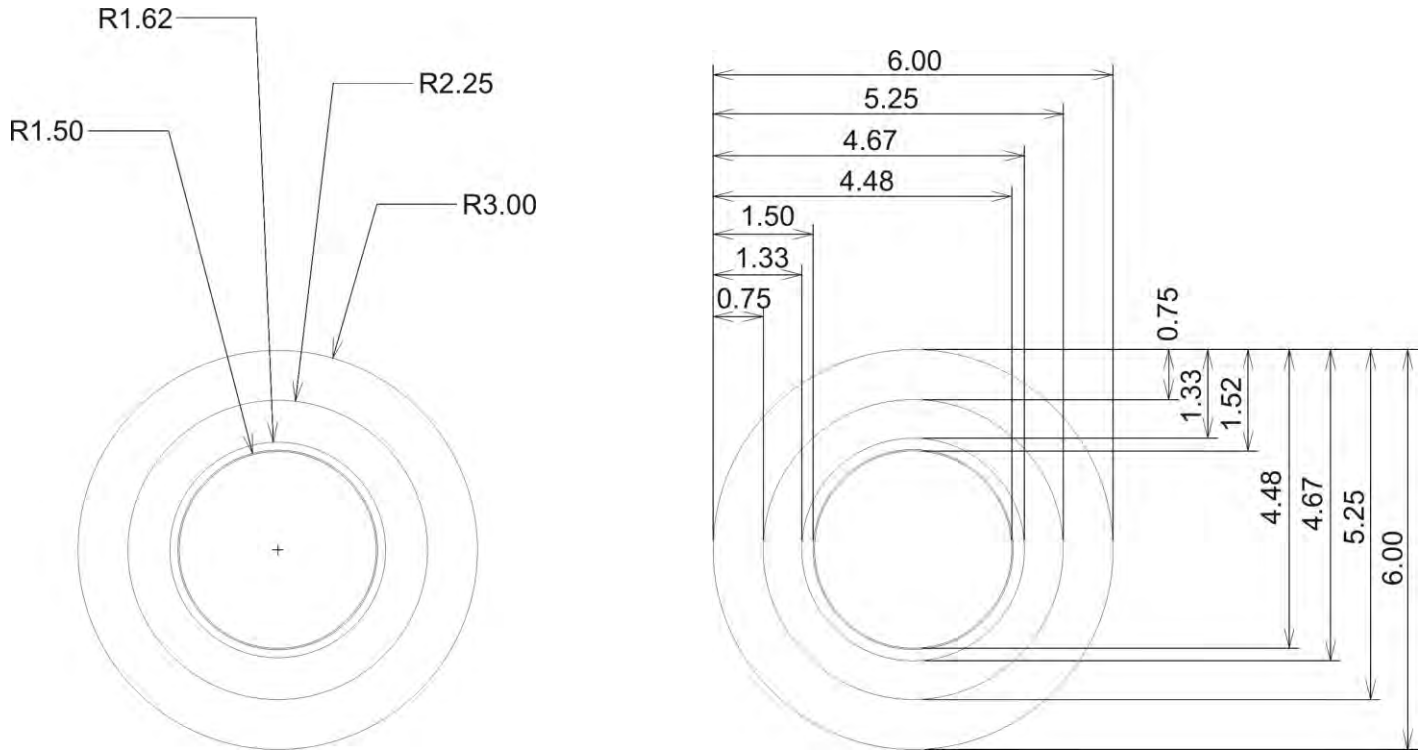

No.	Pieza	Material	Cant. o %
Tabla de Componentes			

Nombre de la Pieza: Candelabros x 3 en madera **Referencia:** C3M **ESC.** X:X **Hoja No.** 3 de 3

Oficio: Carpintería **Técnica:** Calado y ensamble **Materia Prima:** Madera

Especificaciones Técnicas: Torno, ensamble y perforado, técnica de retal - mosaico de diversas maderas.

Color: Natural		Capacidad de Producción / mes:		Dimensiones Generales (mm)			
Peso (gr.):	Precio Unitario: \$	Precio por mayor: \$		Largo: 17.26 cm	Ancho: 6 cm	Alto: 6 cm	Diámetro:

Artesano: Elías Antonio Bedoya **Teléfono:** 314 813 8832

Grupo o Taller: Eliarte **Departamento:** Caldas **Municipio:** Anserma

Certificado Hecho a Mano Si No **Localidad** **Vereda** **Resguardo** :

Observaciones:

Responsable: Claudia M. Mejía Sánchez **Dibujante:** Claudia M. Mejía Sánchez

Aprobado por: Alejandro Agudelo Holguín **Fecha:** 10/10/2011 Referente(s) Línea Muestra



No.	Pieza	Material	Cant. o %
Tabla de Componentes			

Nombre de la Pieza: Frutero en madera **Referencia:** FM **ESC.** X:X **Hoja No.** 1 de 4

Oficio: Carpintería **Técnica:** Calado y ensamble **Materia Prima:** Madera y cobre

Especificaciones Técnicas: Torno, ensamble y perforado, técnica de retal - mosaico de diversas maderas.

Color: Natural		Capacidad de Producción / mes:		Dimensiones Generales (mm)			
Peso (gr.):	Precio Unitario: \$	Precio por mayor: \$		Largo:	Ancho:	Alto: 1.50 cm	Diámetro: 30 cm

Artesano: Elías Antonio Bedoya **Teléfono:** 314 813 8832

Grupo o Taller: Eliarte **Departamento:** Caldas **Municipio:** Anserma

Certificado Hecho a Mano Si No **Localidad** **Vereda** **Resguardo** :

Observaciones:

Responsable: Claudia M. Mejía Sánchez

Dibujante: Claudia M. Mejía Sánchez

Aprobado por: Alejandro Agudelo Holguín

Fecha: 10/10/2011

Referente(s) Línea Muestra

Terminada
En proceso

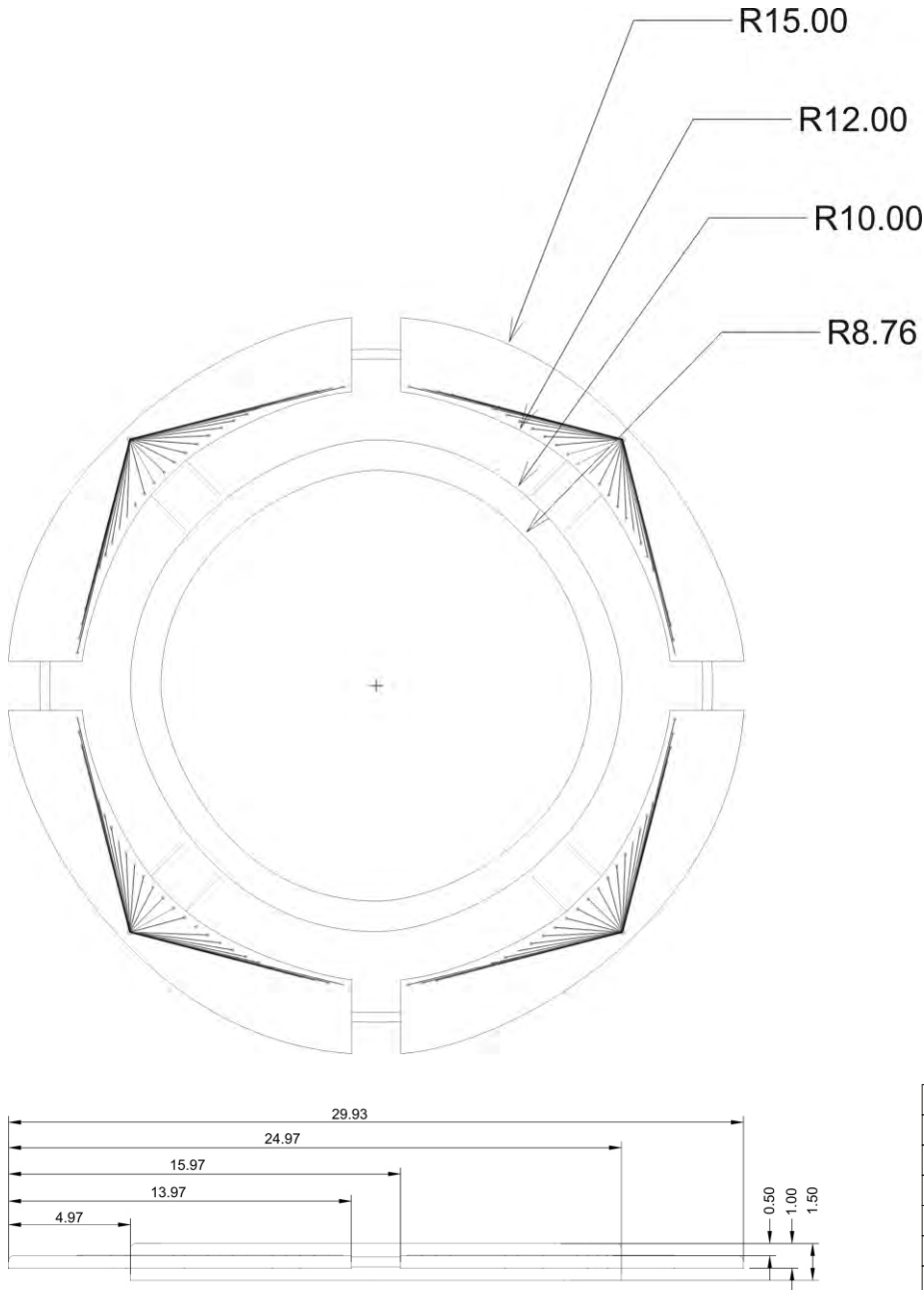

No.	Pieza	Material	Cant. o %
Tabla de Componentes			

Nombre de la Pieza: Frutero en madera **Referencia:** FM **ESC.** X:X **Hoja No.** 3 de 4

Oficio: Carpintería **Técnica:** Calado y ensamble **Materia Prima:** Madera y cobre

Especificaciones Técnicas: Torno, ensamble y perforado, técnica de retal - mosaico de diversas maderas.

Color: Natural		Capacidad de Producción / mes:		Dimensiones Generales (mm)			
Peso (gr.):	Precio Unitario: \$	Precio por mayor: \$		Largo:	Ancho:	Alto:	Diámetro:
						1.50 cm	30 cm

Artesano: Elías Antonio Bedoya **Teléfono:** 314 813 8832

Grupo o Taller: Eliarte **Departamento:** Caldas **Municipio:** Anserma

Certificado Hecho a Mano Si No **Localidad** **Vereda** **Resguardo** :

Observaciones:

Responsable: Claudia M. Mejía Sánchez

Dibujante: Claudia M. Mejía Sánchez

Aprobado por: Alejandro Agudelo Holguín

Fecha: 10/10/2011

Referente(s) Línea Muestra

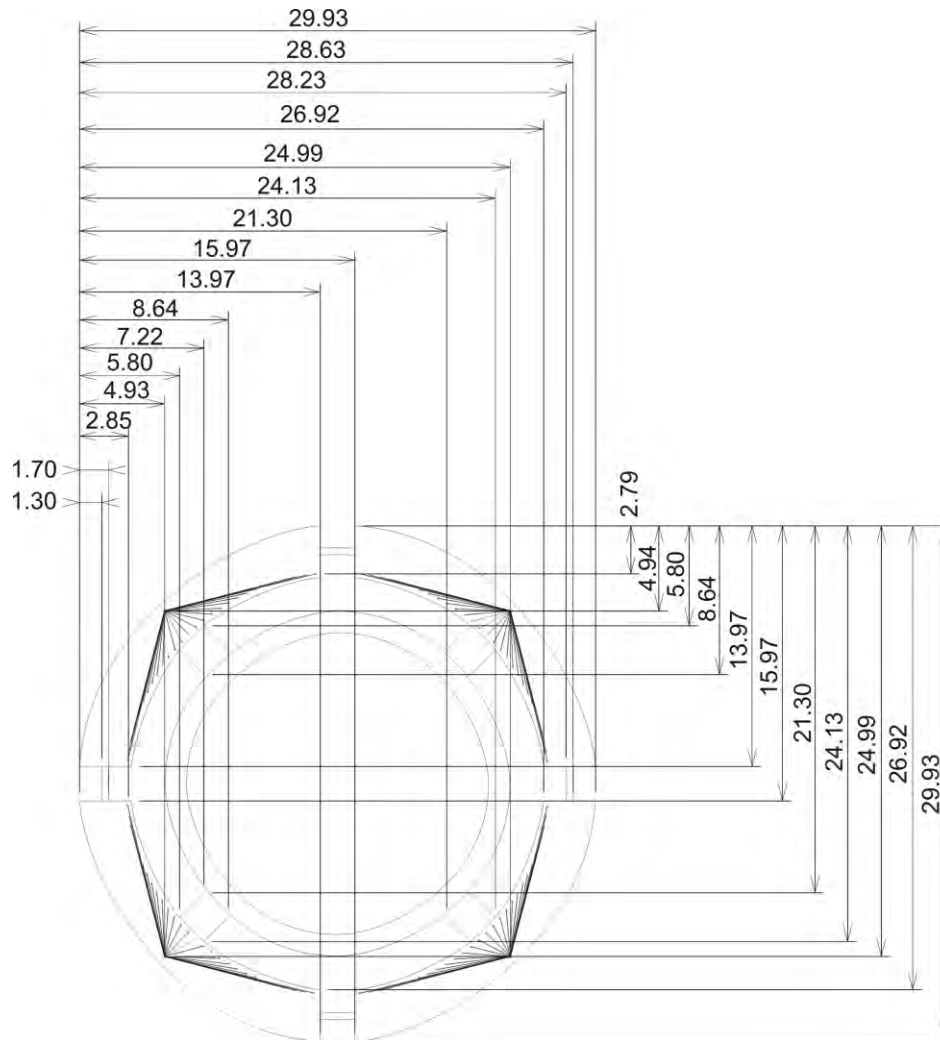

No.	Pieza	Material	Cant. o %
Tabla de Componentes			

Nombre de la Pieza: Frutero en madera **Referencia:** FM **ESC.** X:X **Hoja No.** 4 de 4

Oficio: Carpintería **Técnica:** Calado y ensamble **Materia Prima:** Madera y cobre

Especificaciones Técnicas: Torno, ensamble y perforado, técnica de retal - mosaico de diversas maderas.

Color: Natural		Capacidad de Producción / mes:		Dimensiones Generales (mm)			
Peso (gr.):	Precio Unitario: \$	Precio por mayor: \$		Largo:	Ancho:	Alto: 1.50 cm	Diámetro: 30 cm

Artesano: Elías Antonio Bedoya **Teléfono:** 314 813 8832

Grupo o Taller: Eliarte **Departamento:** Caldas **Municipio:** Anserma

Certificado Hecho a Mano Si No **Localidad** **Vereda** **Resguardo** :

Observaciones:

Responsable: Claudia M. Mejía Sánchez **Dibujante:** Claudia M. Mejía Sánchez

Aprobado por: Alejandro Agudelo Holguín **Fecha:** 10/10/2011 **Referente(s)** Línea Muestra

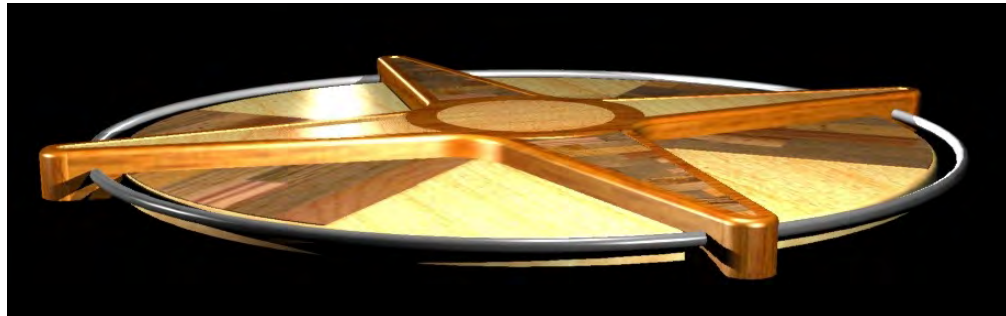
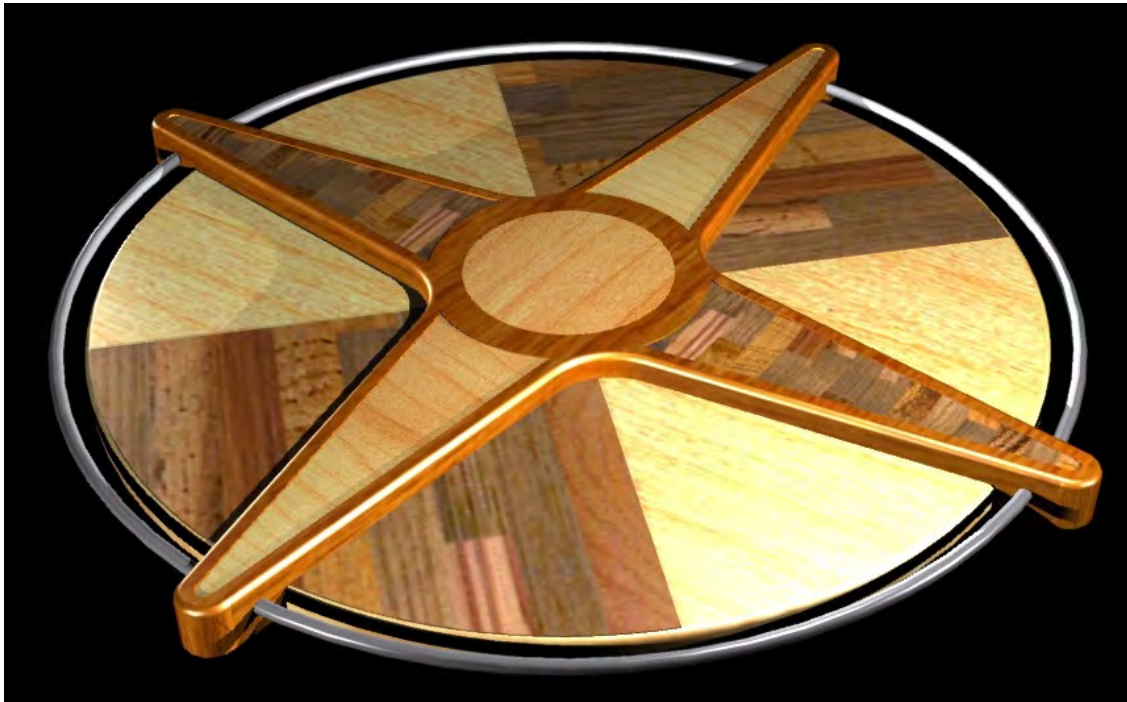

No.	Pieza	Material	Cant. o %
Tabla de Componentes			

Nombre de la Pieza: Centro de mesa en madera **Referencia:** CMM **ESC.** X:X **Hoja No.** 1 de 3

Oficio: Carpintería **Técnica:** Calado y ensamble **Materia Prima:** Madera y aluminio

Especificaciones Técnicas: Torno, ensamble y perforado, técnica de retal - mosaico de diversas maderas.

Color: Natural	Capacidad de Producción / mes:	Dimensiones Generales (mm)			
Peso (gr.):	Precio Unitario: \$	Precio por mayor: \$	Largo:	Ancho:	Alto: 1.50 cm
					Diámetro: 30 cm

Artesano: Elías Antonio Bedoya **Teléfono:** 314 813 8832

Grupo o Taller: Eliarte **Departamento:** Caldas **Municipio:** Anserma

Certificado Hecho a Mano Si No **Localidad** **Vereda** **Resguardo** :

Observaciones:

Responsable: Claudia M. Mejía Sánchez

Dibujante: Claudia M. Mejía Sánchez

Aprobado por: Alejandro Agudelo Holguín

Fecha: 10/10/2011

Referente(s) Línea Muestra

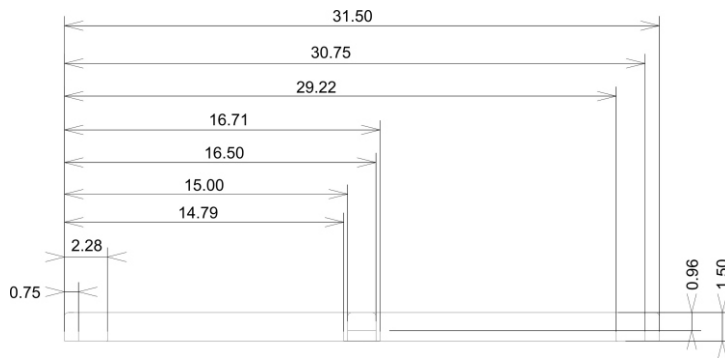
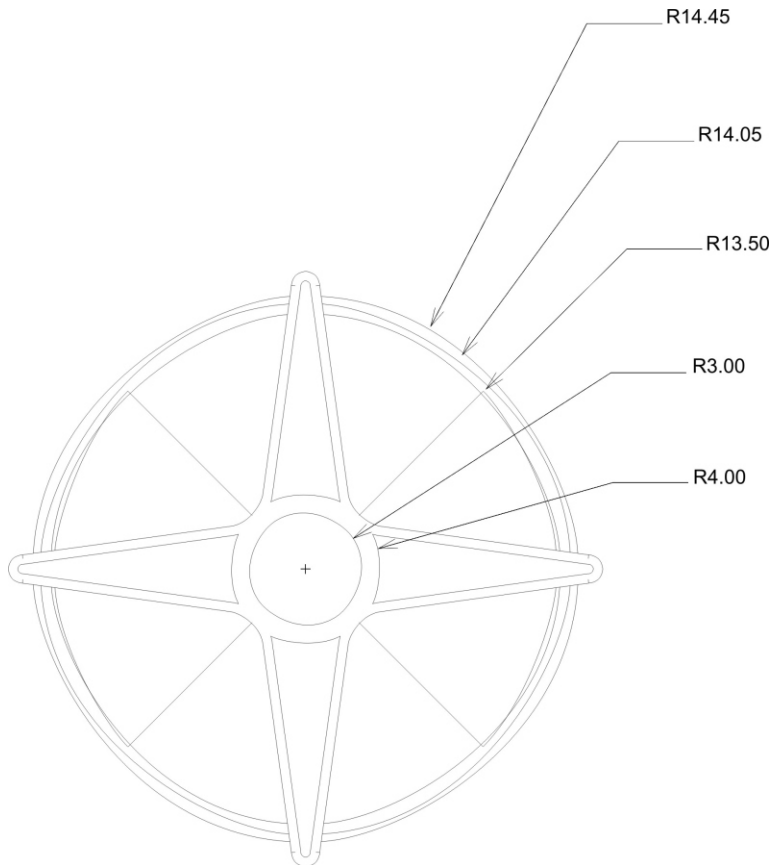

No.	Pieza	Material	Cant. o %
Tabla de Componentes			

Nombre de la Pieza: Centro de mesa en madera **Referencia:** CMM **ESC.** X:X **Hoja No.** 2 de 3

Oficio: Carpintería **Técnica:** Calado y ensamble **Materia Prima:** Madera y aluminio

Especificaciones Técnicas: Torno, ensamble y perforado, técnica de retal - mosaico de diversas maderas.

Color: Natural		Capacidad de Producción / mes:		Dimensiones Generales (mm)			
Peso (gr.):	Precio Unitario: \$	Precio por mayor: \$	Largo:	Ancho:	Alto: 1.50 cm	Diámetro: 30 cm	
Artesano: Elías Antonio Bedoya		Teléfono: 314 813 8832					

Grupo o Taller: Eliarte **Departamento:** Caldas **Municipio:** Anserma

Certificado Hecho a Mano Si No **Localidad** **Vereda** **Resguardo** :

Observaciones:

Responsable: Claudia M. Mejía Sánchez **Dibujante:** Claudia M. Mejía Sánchez

Aprobado por: Alejandro Agudelo Holguín **Fecha:** 10/10/2011 Referente(s) Línea Muestra

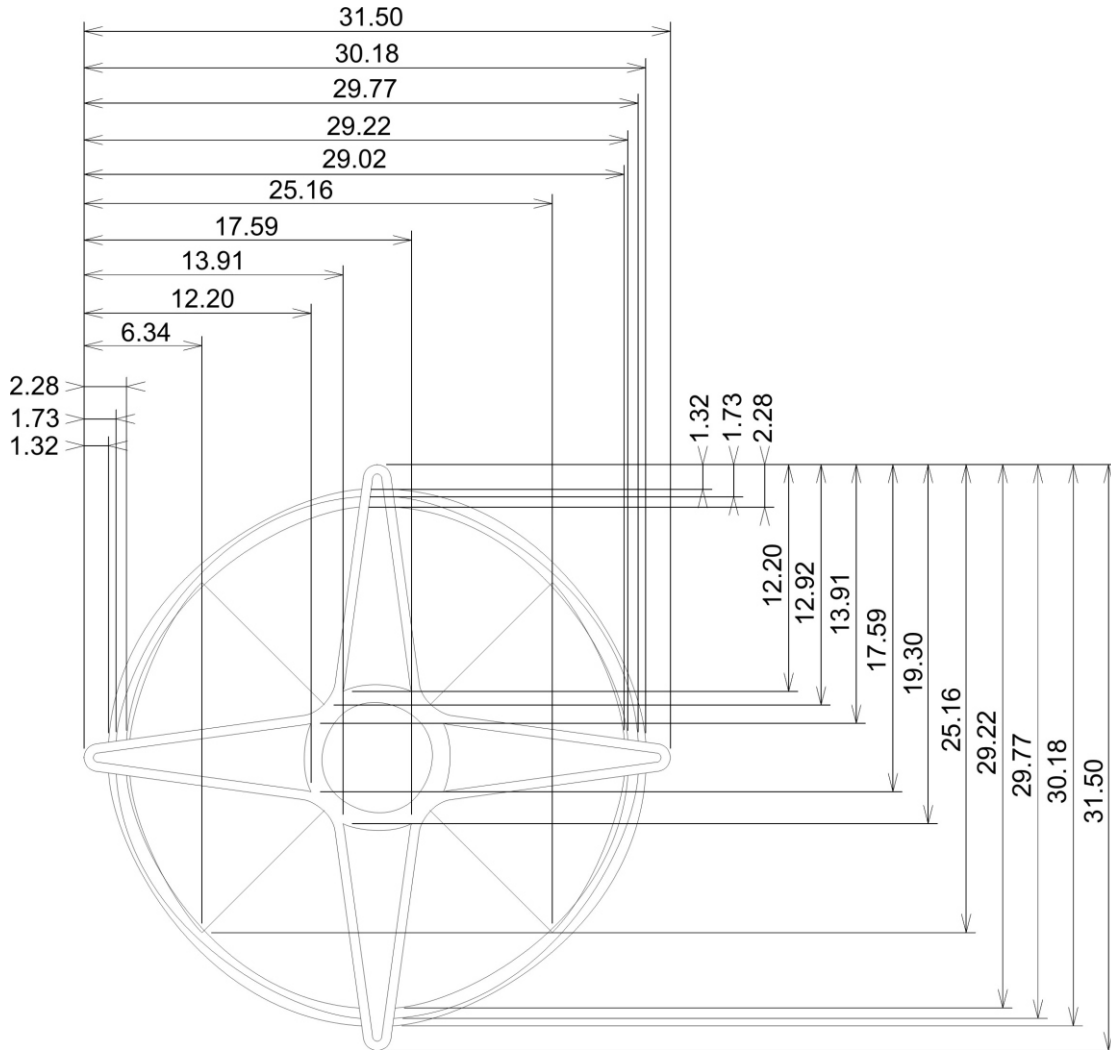

No.	Pieza	Material	Cant. o %
Tabla de Componentes			

Nombre de la Pieza: Centro de mesa en madera **Referencia:** CMM **ESC.** X:X **Hoja No.** 3 de 3

Oficio: Carpintería **Técnica:** Calado y ensamble **Materia Prima:** Madera y aluminio

Especificaciones Técnicas: Torno, ensamble y perforado, técnica de retal - mosaico de diversas maderas.

Color: Natural		Capacidad de Producción / mes:		Dimensiones Generales (mm)			
Peso (gr.):	Precio Unitario: \$	Precio por mayor: \$		Largo:	Ancho:	Alto: 1.50 cm	Diámetro: 30 cm

Artesano: Elías Antonio Bedoya **Teléfono:** 314 813 8832

Grupo o Taller: Eliarte **Departamento:** Caldas **Municipio:** Anserma

Certificado Hecho a Mano Si No **Localidad** **Vereda** **Resguardo** :

Observaciones:

Responsable: Claudia M. Mejía Sánchez **Dibujante:** Claudia M. Mejía Sánchez

Aprobado por: Alejandro Agudelo Holguín **Fecha:** 10/10/2011 Referente(s) Línea Muestra

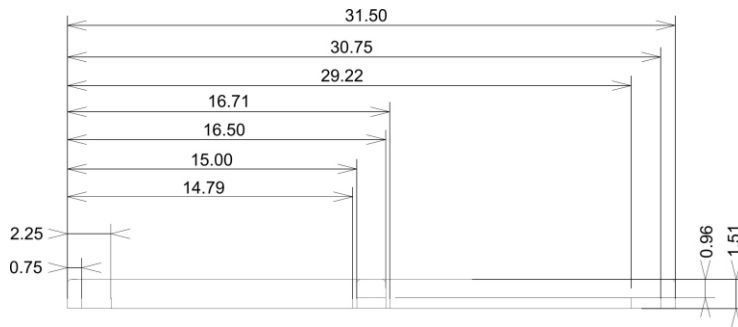
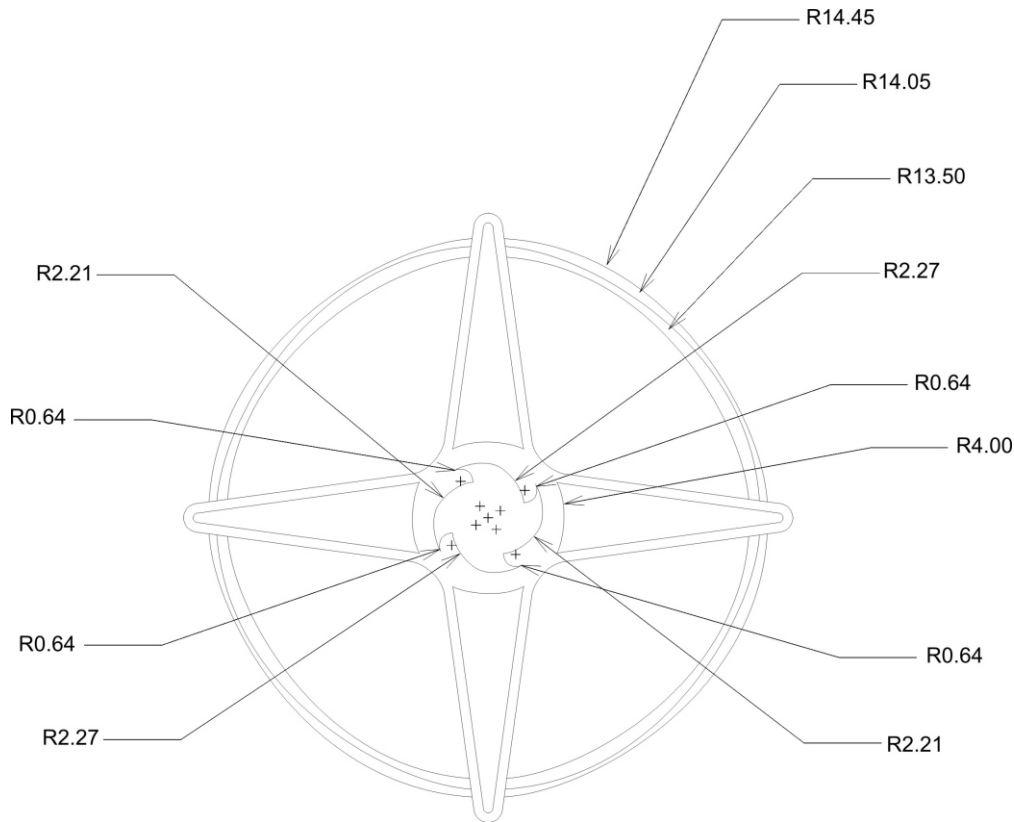

No.	Pieza	Material	Cant. o %
Tabla de Componentes			

Nombre de la Pieza: Centro de mesa en madera 2 **Referencia:** CMM2 **ESC.** X:X **Hoja No.** 2 de 3

Oficio: Carpintería **Técnica:** Calado y ensamble **Materia Prima:** Madera y aluminio

Especificaciones Técnicas: Torno, ensamble y perforado, técnica de retal - mosaico de diversas maderas.

Color: Natural		Capacidad de Producción / mes:		Dimensiones Generales (mm)			
Peso (gr.):	Precio Unitario: \$	Precio por mayor: \$	Largo:	Ancho:	Alto: 1.50 cm	Diámetro: 30 cm	

Artesano: Elías Antonio Bedoya **Teléfono:** 314 813 8832

Grupo o Taller: Eliarte **Departamento:** Caldas **Municipio:** Anserma

Certificado Hecho a Mano Si No **Localidad** **Vereda** **Resguardo** :

Observaciones:

Responsable: Claudia M. Mejía Sánchez **Dibujante:** Claudia M. Mejía Sánchez

Aprobado por: Alejandro Agudelo Holguín **Fecha:** 10/10/2011 Referente(s) Línea Muestra

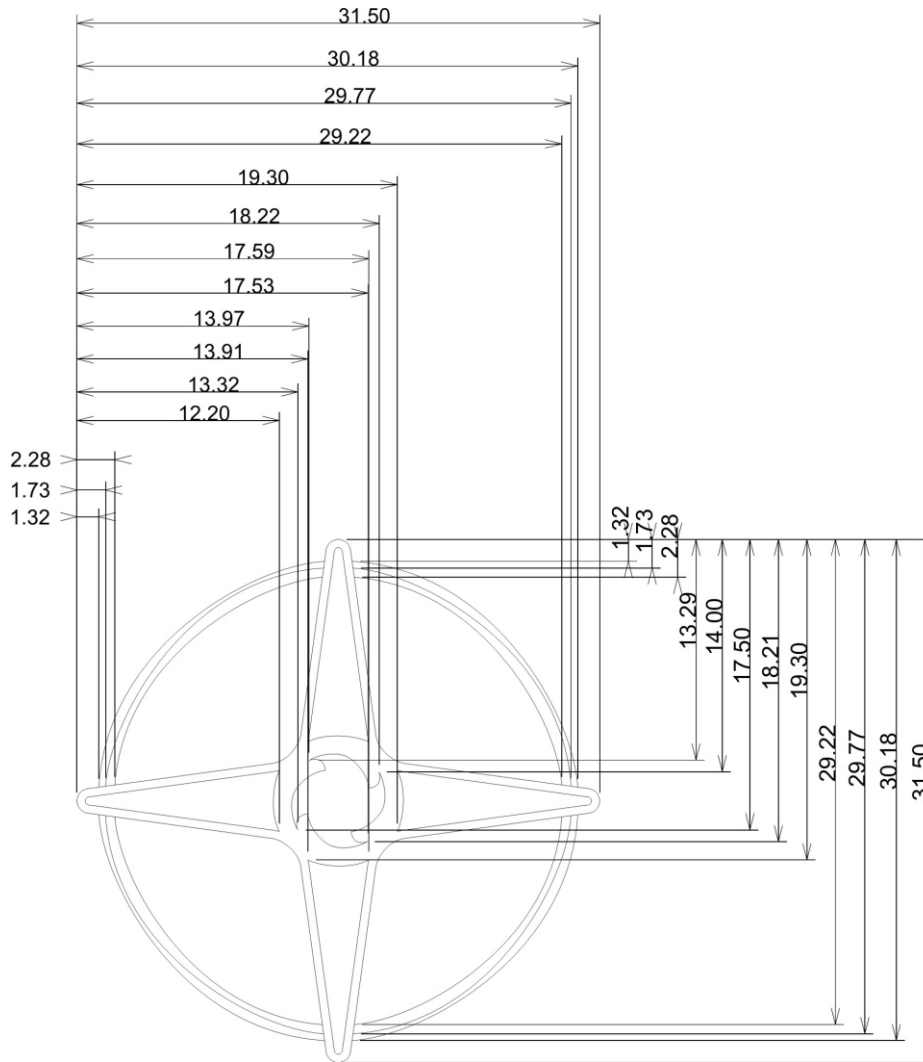

No.	Pieza	Material	Cant. o %
Tabla de Componentes			

Nombre de la Pieza: Centro de mesa en madera 2 **Referencia:** CMM2 **ESC.** X:X **Hoja No.** 3 de 3

Oficio: Carpintería **Técnica:** Calado y ensamble **Materia Prima:** Madera y aluminio

Especificaciones Técnicas: Torno, ensamble y perforado, técnica de retal - mosaico de diversas maderas.

Color: Natural **Capacidad de Producción / mes:** **Dimensiones Generales (mm)**

Peso (gr.): **Precio Unitario: \$** **Precio por mayor: \$** **Largo:** **Ancho:** **Alto:** 1.50 cm **Diámetro:** 30 cm

Artesano: Elías Antonio Bedoya **Teléfono:** 314 813 8832

Grupo o Taller: Eliarte **Departamento:** Caldas **Municipio:** Anserma

Certificado Hecho a Mano Si No **Localidad** **Vereda** **Resguardo** :

Observaciones:

Responsable: Claudia M. Mejía Sánchez **Dibujante:** Claudia M. Mejía Sánchez

Aprobado por: Alejandro Agudelo Holguín **Fecha:** 10/10/2011 Referente(s) Línea Muestra



No.	Pieza	Material	Cant. o %
Tabla de Componentes			

Nombre de la Pieza: Jarrón en madera **Referencia:** JM **ESC.** X:X **Hoja No.** 1 de 3

Oficio: Carpintería **Técnica:** Calado y ensamble **Materia Prima:** Madera y aluminio

Especificaciones Técnicas: Torno, ensamble y perforado, técnica de retal - mosaico de diversas maderas.

Color: Natural		Capacidad de Producción / mes:		Dimensiones Generales (mm)			
Peso (gr.):	Precio Unitario: \$	Precio por mayor: \$		Largo:	Ancho:	Alto: 30 cm	Diámetro: 15 cm

Artesano: Elías Antonio Bedoya **Teléfono:** 314 813 8832

Grupo o Taller: Eliarte **Departamento:** Caldas **Municipio:** Anserma

Certificado Hecho a Mano Si No **Localidad** **Vereda** **Resguardo** :

Observaciones:

Responsable: Claudia M. Mejía Sánchez **Dibujante:** Claudia M. Mejía Sánchez

Aprobado por: Alejandro Agudelo Holguín **Fecha:** 10/10/2011 **Referente(s)** Línea Muestra

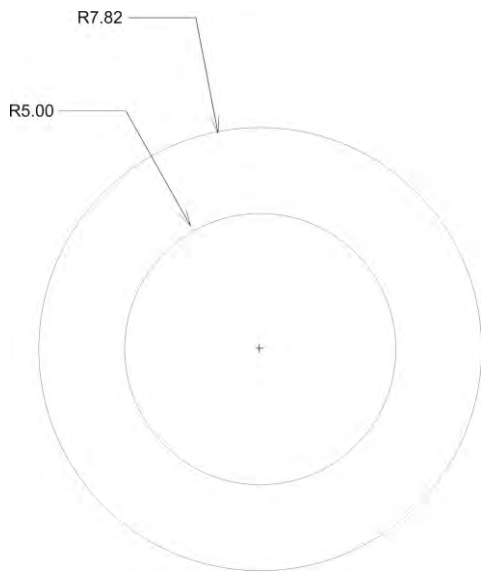
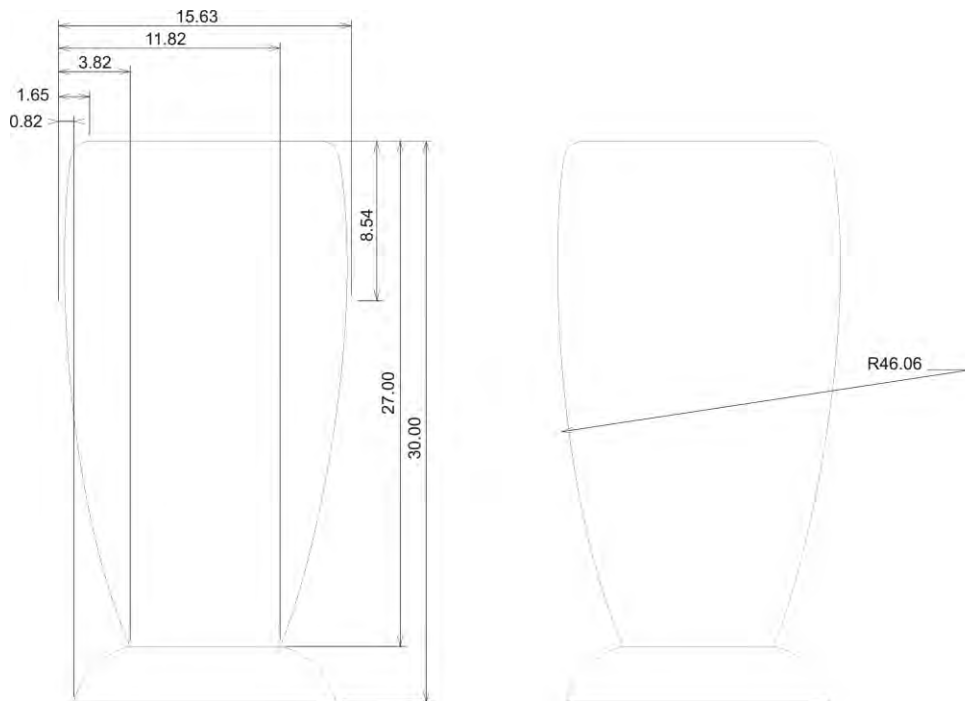

No.	Pieza	Material	Cant. o %
Tabla de Componentes			

Nombre de la Pieza: Jarrón en madera **Referencia:** JM **ESC.** X:X **Hoja No.** 3 de 3

Oficio: Carpintería **Técnica:** Calado y ensamble **Materia Prima:** Madera y aluminio

Especificaciones Técnicas: Torno, ensamble y perforado, técnica de retal - mosaico de diversas maderas.

Color: Natural		Capacidad de Producción / mes:		Dimensiones Generales (mm)			
Peso (gr.):	Precio Unitario: \$	Precio por mayor: \$		Largo:	Ancho:	Alto: 30 cm	Diámetro: 15 cm

Artesano: Elías Antonio Bedoya **Teléfono:** 314 813 8832

Grupo o Taller: Eliarte **Departamento:** Caldas **Municipio:** Anserma

Certificado Hecho a Mano Si No **Localidad** **Vereda** **Resguardo** :

Observaciones:

Responsable: Claudia M. Mejía Sánchez **Dibujante:** Claudia M. Mejía Sánchez

Aprobado por: Alejandro Agudelo Holguín **Fecha:** 10/10/2011 Referente(s) Línea Muestra