



**Artesanías de Colombia S.A.**

**Subgerencia de Desarrollo  
Centro colombiano de diseño para la artesanía y las PYME**

**Proyecto “Fortalecimiento empresarial y comercial  
del sector artesanal en el Departamento del Atlántico”**



**Asesoría en Diseño para el mejoramiento y desarrollo de productos  
en iraca y bejucos en Usiacurí, Paluato, Galapa, y Guaimaral, Tubará**

**Anexo  
Fichas de diseño y de producto**

**Convenio Artesanías de Colombia S.A. y Comité Mixto,  
financiado por la Gobernación de Atlántico**

**Sara Patricia Castro Páez  
Diseñadora textil**

**Bogotá D.C., julio de 2005**

	<b>FORMATO</b>  <b>Ficha de Producto</b>	<b>CODIGO: FORASD 08</b>		
		<b>FECHA: 2004 03 01</b>	<b>VERSION: 1</b>	

**Subgerencia de Desarrollo - Centro de Diseño para la Artesanía y las Pymes**





Pieza: Contenedor	Artesano: Maribel Gutierrez
Nombre: Contenedor redondo 1	Grupo: Informal en proceso de constituirse
Oficio: Cestería	Departamento: Atlántico
Técnica: Tafetán	Ciudad
Materia Prima. Bejuco	Localidad/vereda: Guaimaral
Certificado Hecho a Mano Si <input type="checkbox"/> No <input type="checkbox"/>	Resguardo:

Dimensiones Generales:		Producción mes: 10 Un.
Largo (cm)	Diámetro (cm) 40	Precio en Bogotá: \$27180
Ancho (cm)	Peso (gr) 195	Unitario \$22650
Alto (cm) 40	Color Pardo	Por mayor \$20385

Observaciones:

Responsable: Sara Castro	Fecha: Julio de 2005
--------------------------	----------------------

Referente(s)  Muestra  Línea  Empaque

	<b>FORMATO</b>  <b>Ficha de Producto</b>	<b>CODIGO: FORASD 08</b>		
		<b>FECHA: 2004 03 01</b>	<b>VERSION: 1</b>	

**Subgerencia de Desarrollo - Centro de Diseño para la Artesanía y las Pymes**





Pieza: Contenedor	Artesano: Olga Romero
Nombre: Contenedor redondo 2	Grupo: Informal en proceso de constituirse
Oficio: Cestería	Departamento: Atlántico
Técnica: Tafetán	Ciudad
Materia Prima. Bejuco	Localidad/vereda: Guaimaral
Certificado Hecho a Mano Si <input type="checkbox"/> No <input type="checkbox"/>	Resguardo:

Dimensiones Generales:		Producción mes: 10 Un.
Largo (cm)	Diámetro (cm) 50	Precio en Bogotá: \$35580
Ancho (cm)	Peso (gr) 230	Unitario \$29650
Alto (cm) 80	Color Pardo	Por mayor \$26685

Observaciones:

Responsable: Sara Castro	Fecha: Julio de 2005
--------------------------	----------------------

Referente(s)  Muestra  Línea  Empaque

	<b>FORMATO</b>  <b>Ficha de Producto</b>	<b>CODIGO: FORASD 08</b>		
		<b>FECHA: 2004 03 01</b>		
		<b>VERSION: 1</b>	<b>Página 1 de 1</b>	

**Subgerencia de Desarrollo - Centro de Diseño para la Artesanía y las Pymes**





Pieza: Contenedor	Artesano: Iván González
Nombre: Contenedor abombado centro	Grupo: Informal en proceso de constituirse
Oficio: Cestería	Departamento: Atlántico
Técnica: Tafetán	Ciudad
Materia Prima. Bejuco	Localidad/vereda: Paloato
Certificado Hecho a Mano Si <input type="checkbox"/> No <input type="checkbox"/>	Resguardo:

Dimensiones Generales:		Producción mes: 12 Un.
Largo (cm)	Diámetro (cm) 60	Precio en Bogotá: \$62129
Ancho (cm)	Peso (gr) 270	Unitario \$51774
Alto (cm) 60	Color Pardo y amarillo	Por mayor \$46596

Observaciones:

Responsable: Sara Castro	Fecha: Julio de 2005
--------------------------	----------------------

Referente(s)  Muestra  Línea  Empaque

	<b>FORMATO</b>  <b>Ficha de Producto</b>	<b>CODIGO: FORASD 08</b>		
		<b>FECHA: 2004 03 01</b>	<b>VERSION: 1</b>	

**Subgerencia de Desarrollo - Centro de Diseño para la Artesanía y las Pymes**





Pieza: Contenedor	Artesano: Anibal González
Nombre: Contenedor abombado	Grupo: Informal en proceso de constituirse
Oficio: Cestería	Departamento: Atlántico
Técnica: Tafetán	Ciudad
Materia Prima. Bejuco	Localidad/vereda: Guaimaral
Certificado Hecho a Mano Si <input type="checkbox"/> No <input type="checkbox"/>	Resguardo:

Dimensiones Generales:		Producción mes: 12 Un.
Largo (cm)	Diámetro (cm) 60	Precio en Bogotá: \$46380
Ancho (cm)	Peso (gr) 230	Unitario \$3865
Alto (cm) 60	Color Rojo, amarillo y naranja	Por mayor \$34785

Observaciones:

Responsable: Sara Castro	Fecha: Julio de 2005
--------------------------	----------------------

Referente(s)  Muestra  Línea  Empaque

	<b>FORMATO</b>  <b>Ficha de Producto</b>	<b>CODIGO: FORASD 08</b>		
		<b>FECHA: 2004 03 01</b>	<b>VERSION: 1</b>	

**Subgerencia de Desarrollo - Centro de Diseño para la Artesanía y las Pymes**





Pieza: Contenedor	Artesano: Dairo Palmera
Nombre: Contenedor alargado	Grupo: Informal en proceso de constituirse
Oficio: Cestería	Departamento: Atlántico
Técnica: Tafetán	Ciudad
Materia Prima. Bejuco y enea	Localidad/vereda: Guaimaral
Certificado Hecho a Mano Si <input type="checkbox"/> No <input type="checkbox"/>	Resguardo:

Dimensiones Generales:		Producción mes: 8 Un.
Largo (cm)	Diámetro (cm) 60	Precio en Bogotá: \$72540
Ancho (cm)	Peso (gr) 395	Unitario \$60450
Alto (cm) 100	Color Verde y rojo	Por mayor \$54405

Observaciones:

Responsable: Sara Castro	Fecha: Julio de 2005
--------------------------	----------------------

Referente(s)  Muestra  Línea  Empaque

	<b>FORMATO</b>  <b>Ficha de Producto</b>	<b>CODIGO: FORASD 08</b>		
		<b>FECHA: 2004 03 01</b>	<b>VERSION: 1</b>	

**Subgerencia de Desarrollo - Centro de Diseño para la Artesanía y las Pymes**





Pieza: Contenedor	Artesano: Sonia Teresa Castro
Nombre: Contenedor cuadrado con tapa	Grupo: Informal en proceso de constituirse
Oficio: Cestería	Departamento: Atlántico
Técnica: Tafetán	Ciudad
Materia Prima. Bejuco y enea	Localidad/vereda: Paloato
Certificado Hecho a Mano Si <input type="checkbox"/> No <input type="checkbox"/>	Resguardo:

Dimensiones Generales:		Producción mes: 6 Un.
Largo (cm)	Diámetro (cm) 40	Precio en Bogotá: \$49020
Ancho (cm)	Peso (gr) 395	Unitario \$40850
Alto (cm) 100	Color Pardo y rojo	Por mayor \$36765

Observaciones:

Responsable: Sara Castro	Fecha: Julio de 2005
--------------------------	----------------------

Referente(s)  Muestra  Línea  Empaque

	<b>FORMATO</b>  <b>Ficha de Producto</b>	<b>CODIGO: FORASD 08</b>		
		<b>FECHA: 2004 03 01</b>	<b>VERSION: 1</b>	

**Subgerencia de Desarrollo - Centro de Diseño para la Artesanía y las Pymes**



Pieza: Contenedor	Artesano: Carlos Manuel Blanco
Nombre: Contenedor achatado	Grupo: Informal en proceso de constituirse
Oficio: Cestería	Departamento: Atlántico
Técnica: Tafetán	Ciudad
Materia Prima. Bejuco	Localidad/vereda: Guaimaral
Certificado Hecho a Mano Si <input type="checkbox"/> No <input type="checkbox"/>	Resguardo:



Dimensiones Generales:		Producción mes: 10 Un.
Largo (cm)	Diámetro (cm) 50	Precio en Bogotá: \$27180
Ancho (cm)	Peso (gr) 195	Unitario \$22650
Alto (cm) 40	Color Pardo	Por mayor \$20385

Observaciones:

Responsable: Sara Castro	Fecha: Julio de 2005
--------------------------	----------------------

Referente(s)  Muestra  Línea  Empaque



	<b>FORMATO</b>  <b>Ficha de Producto</b>	<b>CODIGO: FORASD 08</b>		
		<b>FECHA: 2004 03 01</b>	<b>VERSION: 1</b>	

**Subgerencia de Desarrollo - Centro de Diseño para la Artesanía y las Pymes**





Pieza: Contenedor	Artesano: Helena Castro
Nombre: Canasta para Pic nic	Grupo: Informal en proceso de constituirse
Oficio: Cestería	Departamento: Atlántico
Técnica: Tafetán	Ciudad
Materia Prima. Bejuco	Localidad/vereda: Paloato
Certificado Hecho a Mano Si <input type="checkbox"/> No <input type="checkbox"/>	Resguardo:

Dimensiones Generales:		Producción mes: 12 Un.
Largo (cm) 35	Diámetro (cm)	Precio en Bogotá: \$29820
Ancho (cm) 25	Peso (gr) 300	Unitario \$24850
Alto (cm) 30	Color Rojo	Por mayor \$22354

Observaciones:

Responsable: Sara Castro	Fecha: Julio de 2005
--------------------------	----------------------

Referente(s)  Muestra  Línea  Empaque

	<b>FORMATO</b>  <b>Ficha de Producto</b>	<b>CODIGO:</b> FORASD 08		
		<b>FECHA:</b> 2004 03 01		
		<b>VERSION:</b> 1	<b>Página</b> 1 de 1	

**Subgerencia de Desarrollo - Centro de Diseño para la Artesanía y las Pymes**





Pieza: Centro de mesa	Artesano: Edgardo Villafañe
Nombre: Centro de mesa ovalado	Grupo: Informal en proceso de constituirse
Oficio: Tejeduría	Departamento: Atlántico
Técnica: Cuatro pasadas y tres pasadas en diagonal	Ciudad
Materia Prima. Palma de iraca	Localidad/vereda: Usiacurí
Certificado Hecho a Mano Si <input type="checkbox"/> No <input type="checkbox"/>	Resguardo:

Dimensiones Generales:		Producción mes: 12 Un.
Largo (cm) 50	Diámetro (cm)	Precio en Bogotá: \$36674
Ancho (cm) 35	Peso (gr) 195	Unitario \$30562
Alto (cm) 5	Color Amarillo, azul y verde	Por mayor \$27506

Observaciones:

Responsable: Sara Castro	Fecha: Julio de 2005
--------------------------	----------------------

Referente(s)  Muestra  Línea  Empaque

	<b>FORMATO</b>  <b>Ficha de Producto</b>	<b>CODIGO: FORASD 08</b>		
		<b>FECHA: 2004 03 01</b>	<b>VERSION: 1</b>	

**Subgerencia de Desarrollo - Centro de Diseño para la Artesanía y las Pymes**





Pieza: Centro de mesa	Artesano: Rosiris Bandera
Nombre: Centro de mesa redondo	Grupo: Informal en proceso de constituirse
Oficio: Tejeduría	Departamento: Atlántico
Técnica: Flor de nudillo y estrella	Ciudad
Materia Prima. Palma de iraca	Localidad/vereda: Usiacurí
Certificado Hecho a Mano Si <input type="checkbox"/> No <input type="checkbox"/>	Resguardo:

Dimensiones Generales:		Producción mes: 12 Un.
Largo (cm) 50	Diámetro (cm)	Precio en Bogotá: \$21300
Ancho (cm) 35	Peso (gr) 195	Unitario \$17750
Alto (cm)	Color Pardo	Por mayor \$15975

Observaciones:

Responsable: Sara Castro	Fecha: Julio de 2005
--------------------------	----------------------

Referente(s)  Muestra  Línea  Empaque

	<b>FORMATO</b>  <b>Ficha de Producto</b>	<b>CODIGO: FORASD 08</b>		
		<b>FECHA: 2004 03 01</b>	<b>VERSION: 1</b>	

**Subgerencia de Desarrollo - Centro de Diseño para la Artesanía y las Pymes**





Pieza: Panera	Artesano: Edilsa Baldomino
Nombre: Panera ondulada	Grupo: Cooperativa Tejedora de Usiacurí
Oficio: Tejeduría	Departamento: Atlántico
Técnica: Flor de papaya y tres pasadas fina	Ciudad
Materia Prima. Palma de iraca	Localidad/vereda: Usiacurí
Certificado Hecho a Mano Si <input type="checkbox"/> No <input type="checkbox"/>	Resguardo:

Dimensiones Generales:		Producción mes: 12 Un.
Largo (cm) 25	Diámetro (cm)	Precio en Bogotá: \$15363
Ancho (cm) 20	Peso (gr) 110	Unitario \$12803
Alto (cm) 6	Color Amarillo, azul y verde	Por mayor \$11527

Observaciones:

Responsable: Sara Castro	Fecha: Julio de 2005
--------------------------	----------------------

Referente(s)  Muestra  Línea  Empaque

	<b>FORMATO</b>  <b>Ficha de Producto</b>	<b>CODIGO:</b> FORASD 08		
		<b>FECHA:</b> 2004 03 01		
		<b>VERSION:</b> 1	Página 1 de 1	

**Subgerencia de Desarrollo - Centro de Diseño para la Artesanía y las Pymes**

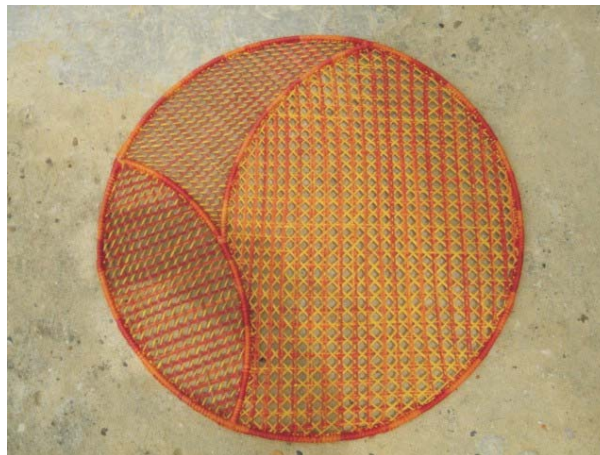



Pieza: Individuales y posavasos	Artesano: Angélica Manotas
Nombre: Individuales y posavasos	Grupo: Asociación de artesanos de Usiacurí
Oficio: Tejeduría	Departamento: Atlántico
Técnica: Ojo de perdíz y mimbre tradicional	Ciudad
Materia Prima. Palma de iraca	Localidad/vereda: Usiacurí
Certificado Hecho a Mano Si <input type="checkbox"/> No <input type="checkbox"/>	Resguardo:

Dimensiones Generales:		Producción mes: 12 juegos x 6
Largo (cm)	Diámetro (cm) 35	Precio en Bogotá: \$58320
Ancho (cm)	Peso (gr) 195	Unitario \$48600
Alto (cm)	Color Amarillo, rojo y naranja	Por mayor \$43740

Observaciones:

Responsable: Sara Castro	Fecha: Julio de 2005
--------------------------	----------------------

Referente(s)  Muestra  Línea  Empaque

	<b>FORMATO</b>  <b>Ficha de Producto</b>	<b>CODIGO:</b> FORASD 08 <b>FECHA:</b> 2004 03 01		
		<b>VERSION:</b> 1	Página 1 de 1	

**Subgerencia de Desarrollo - Centro de Diseño para la Artesanía y las Pymes**





Pieza: Contenedor	Artesano: Edelmira Ortiz
Nombre: Contenedor octagonal x3	Grupo:Cooperativa Tejedora de Usiacurí
Oficio: Tejeduría	Departamento: Atlántico
Técnica: Nilba 1 y Nilba 2	Ciudad
Materia Prima. Palma de iraca	Localidad/vereda: Usiacurí
Certificado Hecho a Mano Si <input type="checkbox"/> No <input type="checkbox"/>	Resguardo:

Dimensiones Generales:		Producción mes: 6 Un.
Largo (cm) 35	Diámetro (cm)	Precio en Bogotá: \$48945
Ancho (cm) 35	Peso (gr) 380	Unitario \$40788
Alto (cm) 35	Color Rojo, amarillo y naranja	Por mayor \$36709

Observaciones:

Responsable: Sara Castro	Fecha:Julio de 2005
--------------------------	---------------------

Referente(s)  Muestra  Línea  Empaque

	<b>FORMATO</b>  <b>Ficha de Producto</b>	<b>CODIGO:</b> FORASD 08		
		<b>FECHA:</b> 2004 03 01	<b>VERSION:</b> 1	

**Subgerencia de Desarrollo - Centro de Diseño para la Artesanía y las Pymes**



Pieza: Bandeja / Pasaboquero		Artesano: Edilsa Baldomino
Nombre: Bandeja ovalada / Pasaboquero		Grupo: Cooperativa Tejedora de Usiacurí
		Departamento: Atlántico
		Ciudad
Oficio: Tejeduría		Localidad/vereda: Usiacurí
Técnica: Flor de nudillo y flor de papaya		Resguardo:
Materia Prima: Palma de iraca		
Dimensiones Generales:		Producción mes: 12 Un.
Certificado Hecho a Mano: Si <input type="checkbox"/> No <input type="checkbox"/>		Precio en Bogotá: \$19039
Largo (cm) 35	Diámetro (cm)	Unitario \$15866
Ancho (cm) 23	Peso (gr) 200	Por mayor \$14279
Alto (cm) 3	Color Amarillo, azul y verde	

Observaciones:

Responsable: Sara Castro	Fecha: Julio de 2005
--------------------------	----------------------

Referente(s)  Muestra  Línea  Empaque



**FORMATO**  
**Ficha de Dibujo y Planos Técnicos**

CODIGO: FORASD 07

FECHA: 2004 06 04

VERSION 1

Página 1 de 2



**Subgerencia de Desarrollo - Centro de Diseño para la Artesanía y las Pymes**

Referente

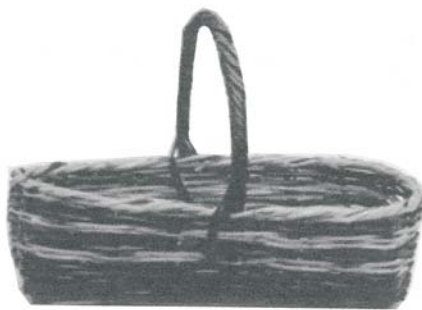

Carta de colores

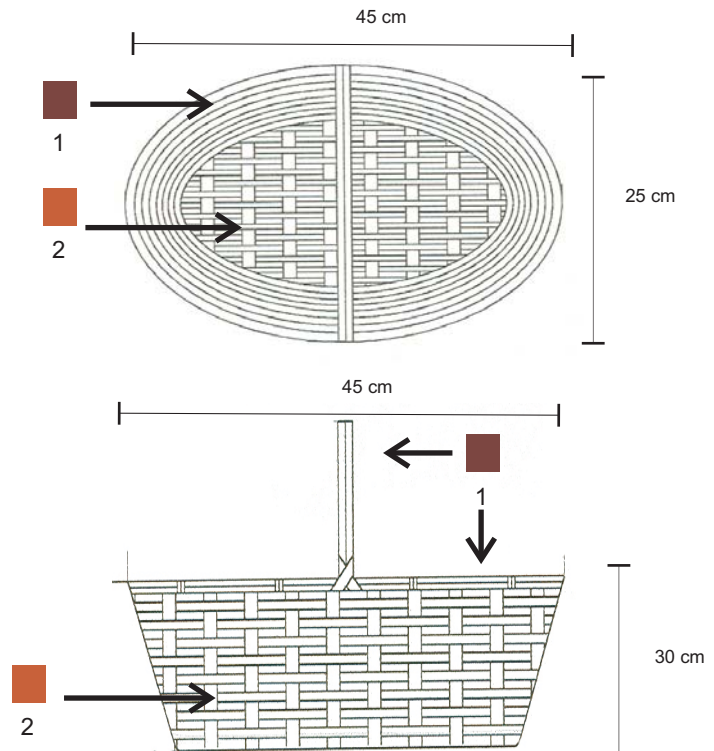

Pieza: Contenedor con tapa	Línea: Contenedores 2	ESC. (Cm):1.10	PL.4
Nombre: Canasta para pic nic	Referencia:		
Oficio: Cestería	Materia Prima: Bejuco		
Técnica:Tafetán			

Proceso de Producción: Se prepara el material cortando tiras para la trama y los armantes, según el diseño. Se urde radialmente formando la base, luego se quiebran los armantes y se trama el cuerpo. Se procede a colocar el asa y se remata con una cinta a manera de rollo, apretándola muy bien cada dos armantes. La tapa se elabora de la misma forma y se pega al canasto por el eje central (asa) generando movimiento de sus lados atomillando dos pequeñas bisagras.

Observaciones:

Responsable:Sara Castro Fecha: Mayo de 2005

Referente(s)

Muestra  Línea  Empaque





**FORMATO**  
**Ficha de Dibujo y Planos Técnicos**

CODIGO: FORASD 07

FECHA: 2004 06 04

VERSION 1

Página 1 de 2



**Subgerencia de Desarrollo - Centro de Diseño para la Artesanía y las Pymes**

Referente

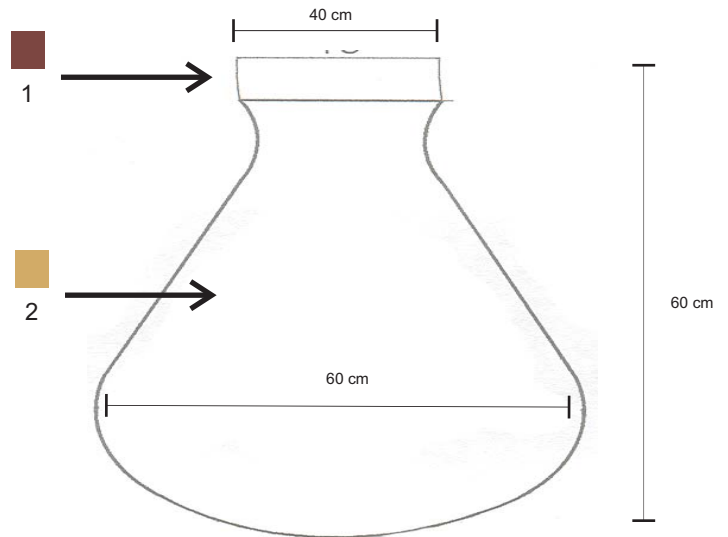

Carta de colores



Textura

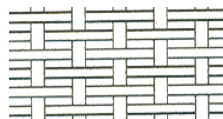

Pieza: Contenedor	Línea: Contenedores 1	ESC. (Cm): 1.10	PL.3
Nombre: Contenedor abombado	Referencia:		
Oficio: Cestería	Materia Prima: Bejuco		
Técnica: Tafetán			

Proceso de Producción: Se prepara el material cortando en tiras, las cintas de trama y los armantes, según el diseño. Se urde radialmente hasta conformar la base y se levanta el cuerpo doblando los armantes y tramando con las cintas. Se remata con una cinta a manera de rollo cada dos armantes, apretando uniformemente.

Observaciones:

Responsable: Sara Castro      Fecha: Mayo de 2005

Referente(s)

Muestra     Línea     Empaque

**Subgerencia de Desarrollo - Centro de Diseño para la Artesanía y las Pymes**

Referente

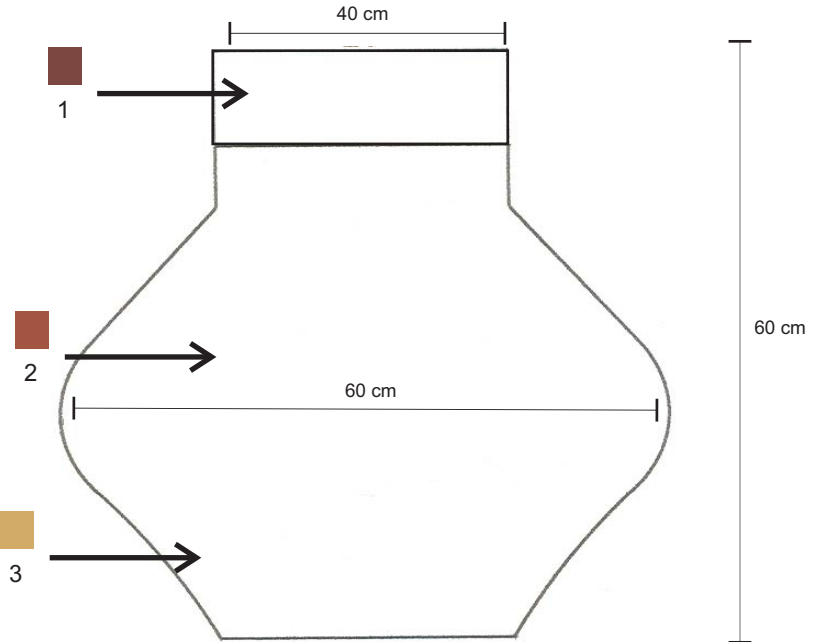

Carta de colores



Textura

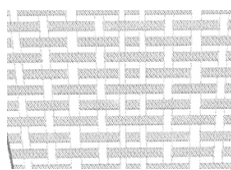

Pieza: Contenedor	Línea: Contenedores 1	ESC. (Cm): 1.10	PL. 2
Nombre: Contenedor abombado centro	Referencia:		
Oficio: Cestería	Materia Prima: Bejuco		
Técnica: Tafetán			

Proceso de Producción: Se prepara el material en tiras para tramar y formar los armantes, según el diseño. Se urde la base radialmente hasta la medida adecuada y se doblan los armantes para levantar el cuerpo hasta la altura establecida. Posteriormente se remata con una cinta a manera de rollo, cada dos armantes, apretando muy bien.

Observaciones:

Responsable: Sara Castro      Fecha: Mayo de 2005

Referente(s)

Muestra     Línea     Empaque



**FORMATO**  
**Ficha de Dibujo y Planos Técnicos**

CODIGO: FORASD 07

FECHA: 2004 06 04

VERSION 1

Página 1 de 2



**Subgerencia de Desarrollo - Centro de Diseño para la Artesanía y las Pymes**

Referente

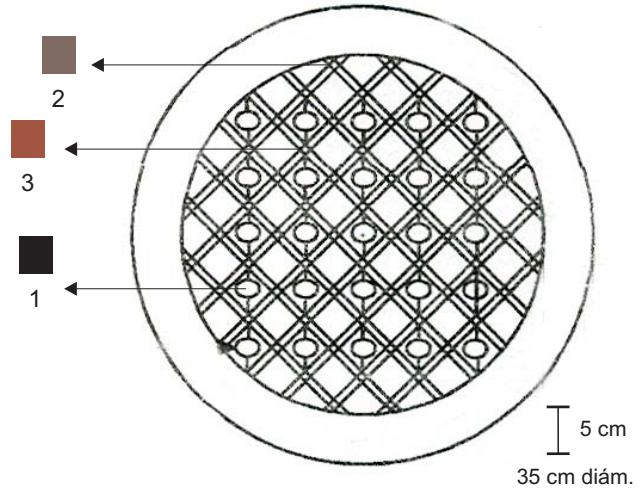
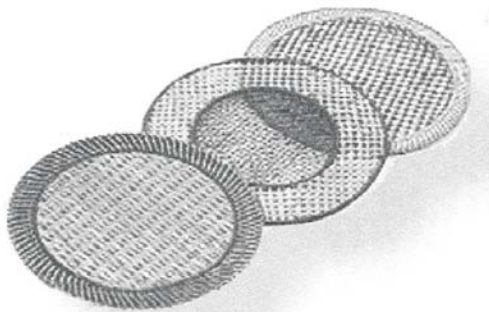

Carta de colores



Pieza: Plato	Línea: Mesa	ESC. (Cm): 1.10	PL
Nombre: Plato	Referencia:		
Oficio: Tejeduría	Materia Prima: Iraca		
Técnica: Nudillo y estera			

Proceso de Producción: Se selecciona la palma y se coloca en un paño húmedo para suavizarla. Luego se corta el cogollo y se retiran los pelos sueltos. Aparte, con alambre galvanizado se hace la estructura. Sobre la base, se teje una trencilla a partir de la cual se inicia el tejido del cuerpo, utilizando para ello una aguja de coser.

Observaciones:

Responsable: Sara Castro      Fecha: Mayo de 2005

Referente(s)

Muestra     Línea     Empaque





**FORMATO**  
**Ficha de Dibujo y Planos Técnicos**

CODIGO: FORASD 07

FECHA: 2004 06 04

VERSION 1

Página 1 de 2



**Subgerencia de Desarrollo - Centro de Diseño para la Artesanía y las Pymes**

Referente



Carta de colores

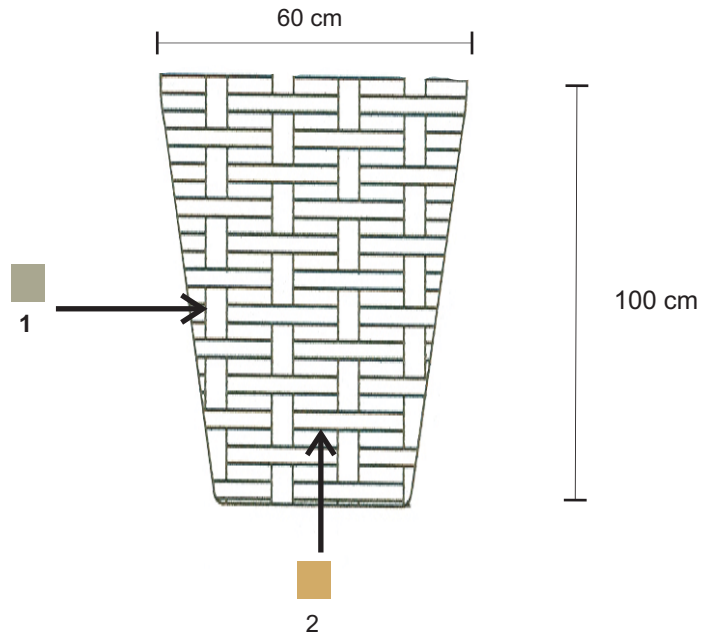

Pieza: Contenedor	Línea: Contenedores 1	ESC. (Cm):1.10	PL 4
Nombre:Contenedor alargado	Referencia:		
Oficio: Cestería	Materia Prima:Bejuco		
Técnica:Tafetán			

Proceso de Producción:Se prepara el material cortando tiras para los armantes y la trama, según el diseño. Se inicia radialmente tejiendo la base, luego se doblan los armantes y se teje el cuerpo hasta la altura definida. Se remata con una cinta cada dos armantes apretando muy bien.

Observaciones:

Responsable: Sara Castro      Fecha:Mayo de 2005

Referente(s)

Muestra  Línea  Empaque











**FORMATO**  
**Ficha de Dibujo y Planos Técnicos**

CODIGO: FORASD 07

FECHA: 2004 06 04

VERSION 1

Página 1 de 2



**Subgerencia de Desarrollo - Centro de Diseño para la Artesanía y las Pymes**

Referente



Carta de colores

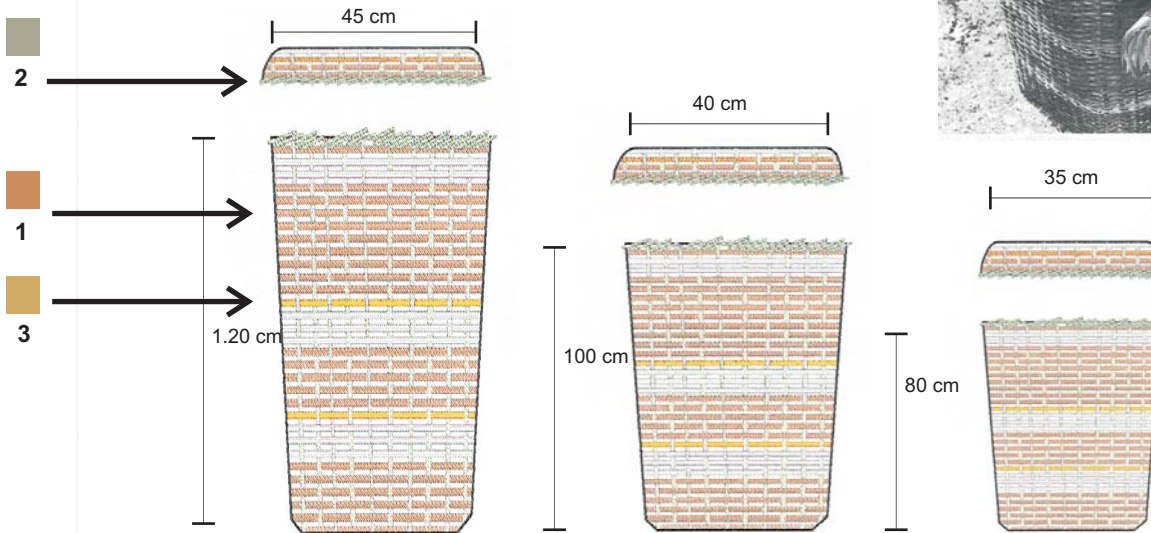

Pieza: Contenedor	Línea: Contenedores 2	ESC. (Cm): 1.10	PL. 1
Nombre: Contenedor cuadrado con tapa	Referencia:		
Oficio: Cestería	Materia Prima: Bejuco		
Técnica: Tafetán			

Proceso de Producción: Se prepara el material, cortando tiras para la trama y los armantes. Se inicia el urdido en tafetán conformando la base. Luego se doblan los armantes y se levanta el cuerpo hasta la altura determinada. Se remata con una cinta a manera de rollo cada dos armantes, apretando uniformemente. La tapa se elabora de igual forma que la base.

Observaciones:

Responsable: Sara Castro	Fecha: Mayo de 2005
--------------------------	---------------------

Referente(s)  Muestra  Línea  Empaque



**FORMATO**  
**Ficha de Dibujo y Planos Técnicos**

CODIGO: FORASD 07

FECHA: 2004 06 04

VERSION 1

Página 1 de 2



**Subgerencia de Desarrollo - Centro de Diseño para la Artesanía y las Pymes**

Referente

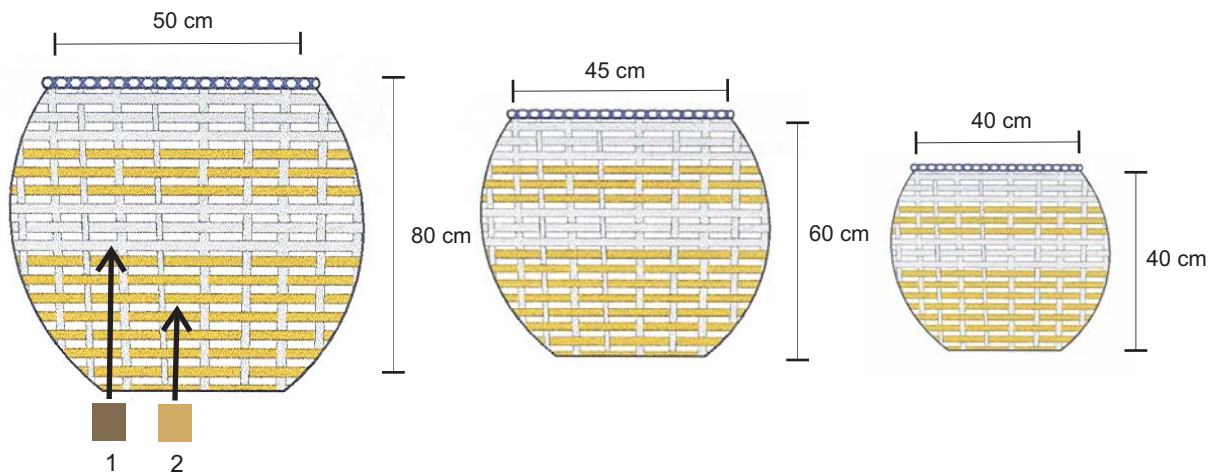

Carta de colores

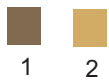

Pieza:Contenedor	Línea:Contenedores 1	ESC. (Cm):1.10	PL.1
Nombre:Contenedor redondo	Referencia:		
Oficio: Cestería	Materia Prima: Bejuco		
Técnica:Tafetán			



Proceso de Producción: Se selecciona la materia prima y se cortan las tiras para la trama y los armantes. Se inicia el tejido radialmente y posteriormente se doblan los armantes para iniciar el cuerpo del producto. Remata en rollo, tomado cada par de armantes y apretando uniformemente.

Observaciones:

Responsable:Sara Castro Fecha:Mayo de 2005

Referente(s)

Muestra  Línea  Empaque

	<b>FORMATO</b>  <b>Ficha de Dibujo y Planos Técnicos</b>	CODIGO: FORASD 07 FECHA: 2004 06 04	
		VERSION 1	

**Subgerencia de Desarrollo - Centro de Diseño para la Artesanía y las Pymes**

Referente

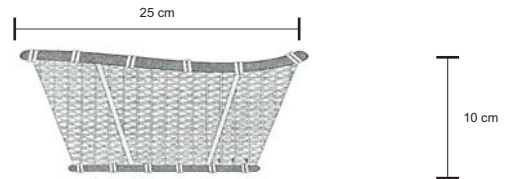
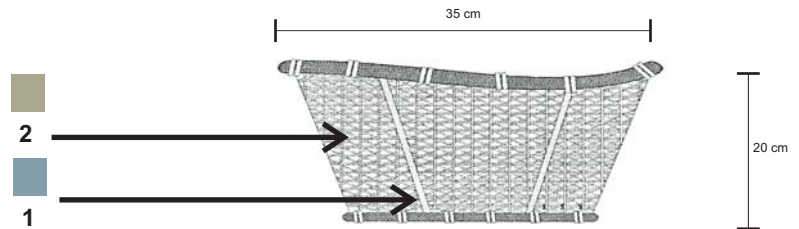
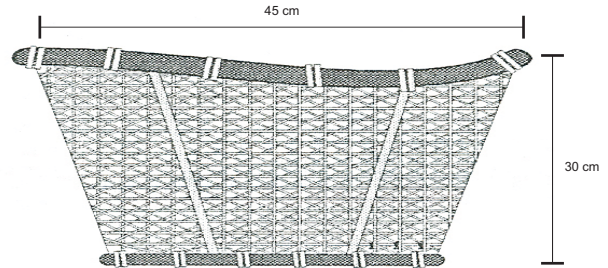

Carta de colores



Pieza:Panera	Línea: Mesa	ESC. (Cm):1.10	PL.
Nombre:Paneras x 3	Referencia:		
Oficio: Tejeduría	Materia Prima: Palma de iraca		
Técnica:Dos pasadas			

Proceso de Producción:Se selecciona la palma y se coloca en un paño húmedo para suavizarla. Luego se corta el cogollo y se retiran los pelos sueltos. Aparte, con alambre galvanizado se hace la estructura. Sobre la base, se teje una trencilla a partir de la cual se inicia el tejido del cuerpo, utilizando para ello una aguja de coser.

Observaciones:

Responsable:Sara Castro	Fecha:Mayo de 2005
-------------------------	--------------------

Referente(s)

Muestra
  Línea
  Empaque



 Ministerio de Comercio, Industria y Turismo artesanías de colombia s.a.	<b>FORMATO</b>  Ficha de <b>Dibujo y Planos          Técnicos</b>	<b>CODIGO:</b> FORASD 07  <b>FECHA:</b> 2004 06 04	
		<b>VERSION</b> 1	

**Subgerencia de Desarrollo - Centro de Diseño para la Artesanía y las Pymes**

Referente

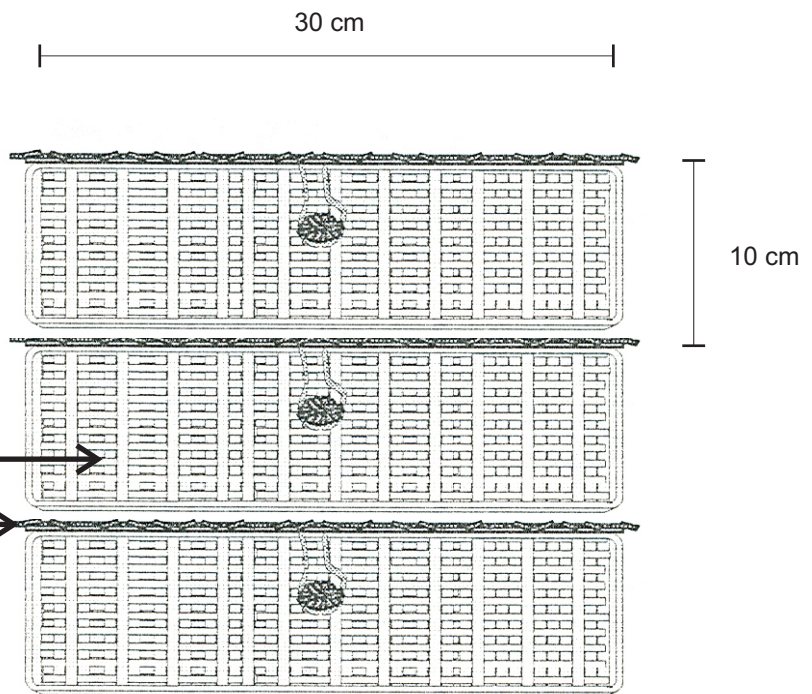
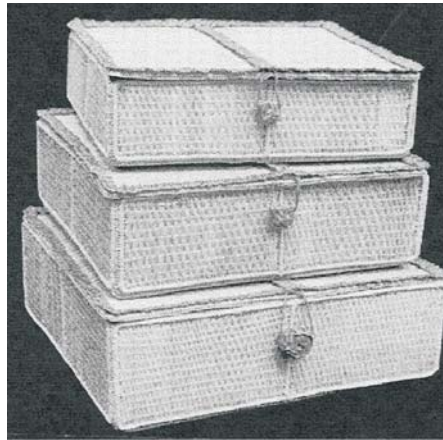

Pieza: Contenedores	Línea: Contenedores	ESC. (Cm): 1.10	PL.
Nombre: Organizador x 3	Referencia:		
Oficio: Tejeduría	Materia Prima: Palma de iraca		
Técnica: Estera			

Proceso de Producción Se selecciona la palma y se coloca en un paño húmedo para suavizarla. Luego se corta el cogollo y se retiran los pelos sueltos. Aparte, con alambre galvanizado se hace la estructura. Sobre la base, se teje una trencilla a partir de la cual se inicia el tejido del cuerpo, utilizando para ello una aguja de coser.

Observaciones:

Responsable: Sara Castro	Fecha: Mayo de 2005
--------------------------	---------------------

Referente(s)     Muestra     Línea     Empaque

**Subgerencia de Desarrollo - Centro de Diseño para la Artesanía y las Pymes**

Referente

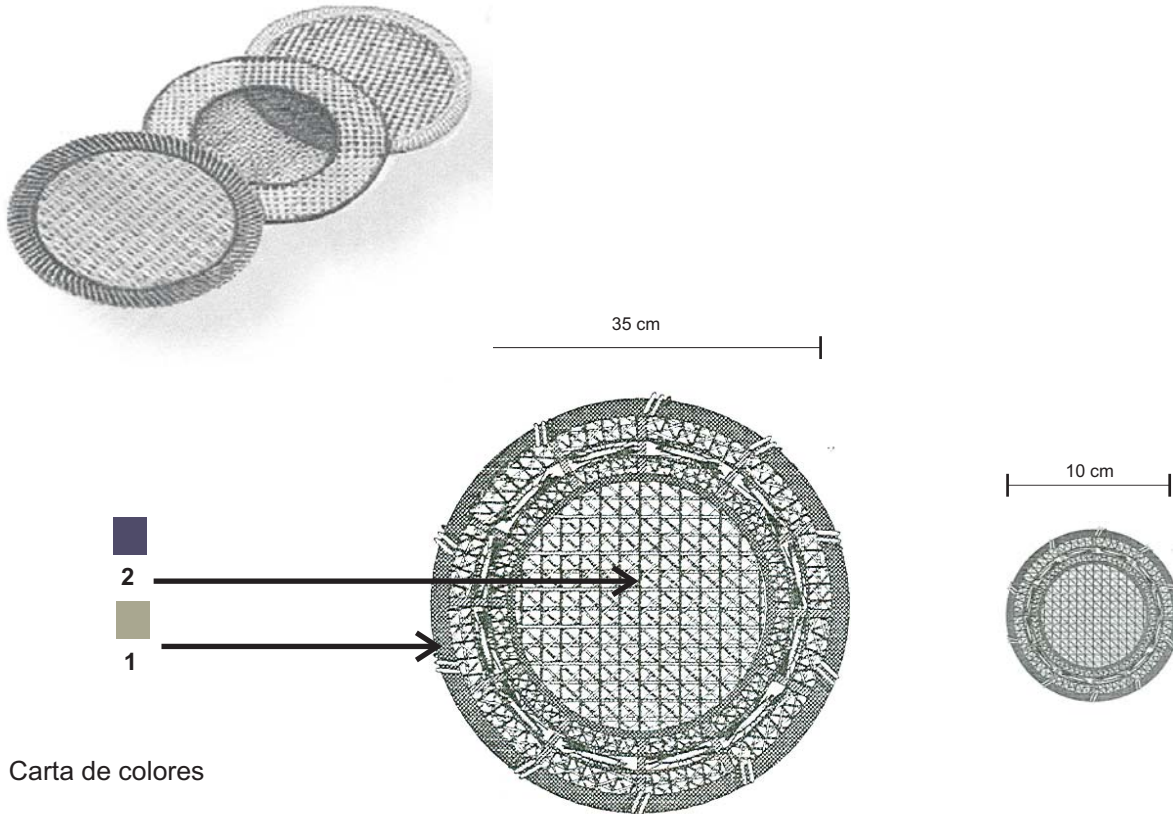

Carta de colores



Pieza: Individual	Línea: Mesa	ESC. (Cm): 1.10	PL.
Nombre: Juego individuales y posavasos x 6	Referencia:		
Oficio: Tejeduría	Materia Prima: Palma de iraca		
Técnica: Nudillo y estera			



Proceso de Producción: Se selecciona la palma y se coloca en un paño húmedo para suavizarla. Luego se corta el cogollo y se retiran los pelos sueltos. Aparte, con alambre galvanizado se hace la estructura. Sobre la base, se teje una trencilla a partir de la cual se inicia el tejido del cuerpo, utilizando para ello una aguja de coser.

Observaciones:

Responsable: Sara Castro	Fecha: Mayo de 2005
--------------------------	---------------------

Referente(s)

Muestra
  Línea
  Empaque

	<b>FORMATO</b>  <b>Ficha de Dibujo y Planos Técnicos</b>	CODIGO: FORASD 07 FECHA: 2004 06 04	
		VERSION 1	

**Subgerencia de Desarrollo - Centro de Diseño para la Artesanía y las Pymes**

Referente

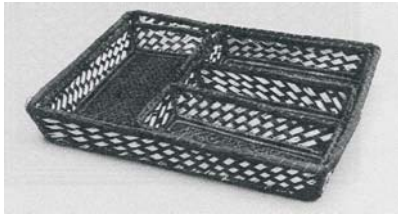

Carta de colores

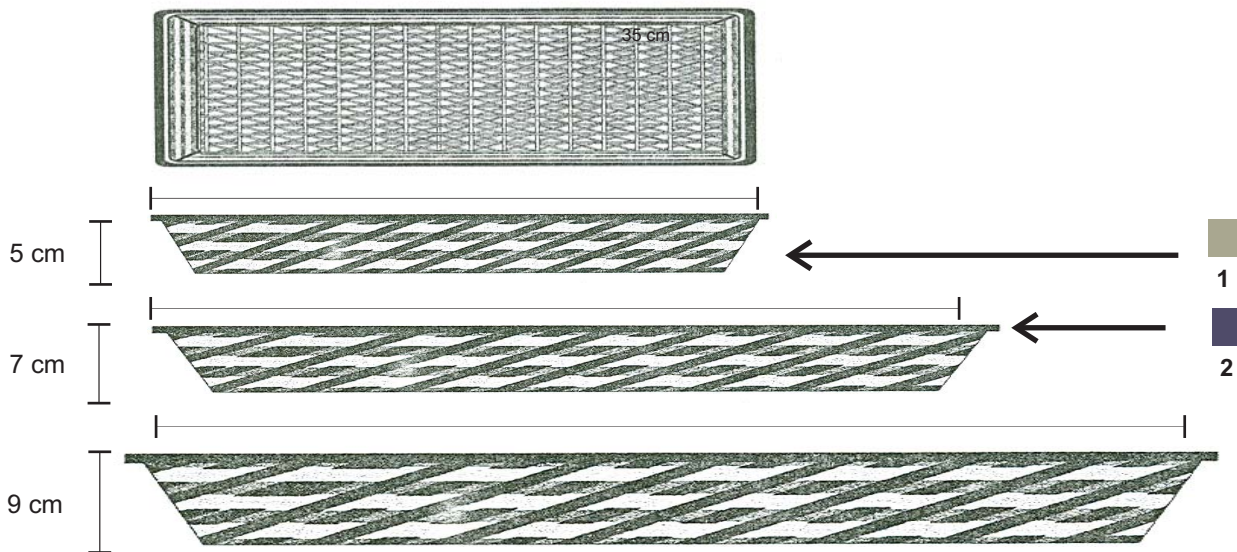

Pieza: Pasaboquero	Línea: Mesa	ESC. (Cm): 1.10	PL.
Nombre: Pasaboquero x 3	Referencia:		
Oficio: Tejeduría	Materia Prima: Palma de iraca		
Técnica: Dos pasadas			

Proceso de Producción: Se selecciona la palma y se coloca en un paño húmedo para suavizarla. Luego se corta el cogollo y se retiran los pelos sueltos. Aparte, con alambre galvanizado se hace la estructura. Sobre la base, se teje una trencilla a partir de la cual se inicia el tejido del cuerpo, utilizando para ello una aguja de coser.

Observaciones:

Responsable: Sara Castro	Fecha: Mayo de 2005
--------------------------	---------------------

Referente(s)

Muestra  
  Línea  
  Empaque