



artesanías de colombia

Proyecto para el mejoramiento de la calidad y la certificación de los productos de artesanos de 13 comunidades, ubicadas en los departamentos del atlántico, Antioquia, Boyacá, Caldas, Cauca, Choco, Santander, Sucre y Valle del Cauca.

ASISTENCIA TECNICA EN EL OFICIO DE CESTERIA EN COLOSO - SUCRE

**ANEXO
FICHAS TÉCNICAS DE DISEÑO**

D.I. ADRIANA SAENZ FORERO

Bogotá, D.C. 2008





FORMATO
Ficha de Producto y
Planos Técnicos
Carta

CODIGO: FORFAT24

V.1



FECHA: 2007 10 18

CUERPO

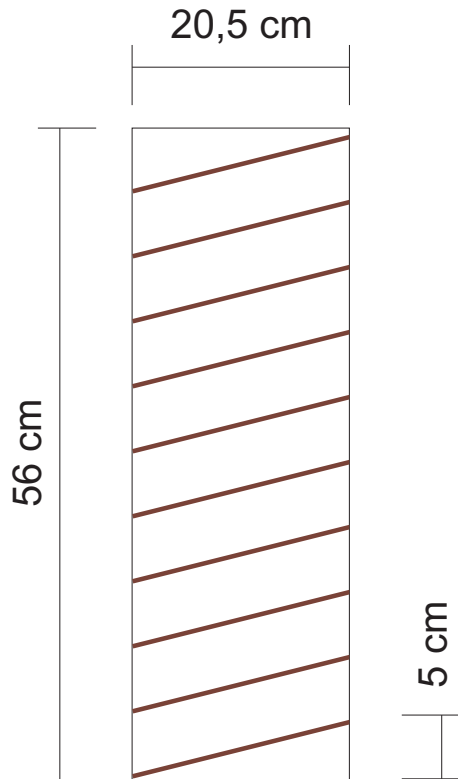

BASE

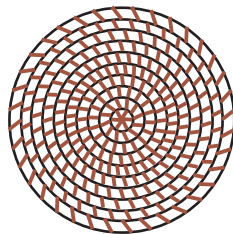

No.	Pieza	Material	Cant. o %
1	cilindro	iraca	100%

Tabla de Componentes

Nombre de la Pieza: Cilindro natural **Referencia:** cilindro natural David **ESC.** 1:6 **Hoja No.** NA

Oficio: Cestería **Técnica:** rollo **Materia Prima:** iraca

Especificaciones Técnicas: rollo natural, costura chocolate sencilla en espiral, distancia de 5cm entre cada vuelta. Se teje la base en espiral hasta 20 cm de diámetro y se levanta el rollo para tejer el cuerpo hasta alcanzar altura de 50 cm.

Color: natural, costura chocolate	Capacidad de Producción / mes: 4 unidades	Dimensiones Generales (mm)			
Peso (gr.): 500	Precio Unitario: \$ 40.000	Precio por mayor: \$ 40.000	Largo:	Ancho:	Alto: 560
					Diámetro: 205

Artesano: David Enrique Peña Montes **Teléfono:** 3135680612

Grupo o Taller: Asociación Casa de la Cultura de Colosó **Departamento:** Sucre **Ciudad:** Colosó

Certificado Hecho a Mano Si No **Localidad** **Vereda** **Resguardo** : Calle larga

Observaciones: postulada a certificación. Se sugieren productos con fondo de color que eleva el valor percibido. Precios sin definir

Responsable: Adriana Sáenz Forero **Dibujante:** Adriana Sáenz Forero

Aprobado por: Claudia Garavito **Fecha:** 05/09/08 Referente(s) Línea Muestra

Terminada En proceso



FORMATO
Ficha de Producto y
Planos Técnicos
Carta

CODIGO: FORFAT24

V.1



FECHA: 2007 10 18

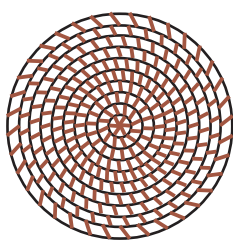
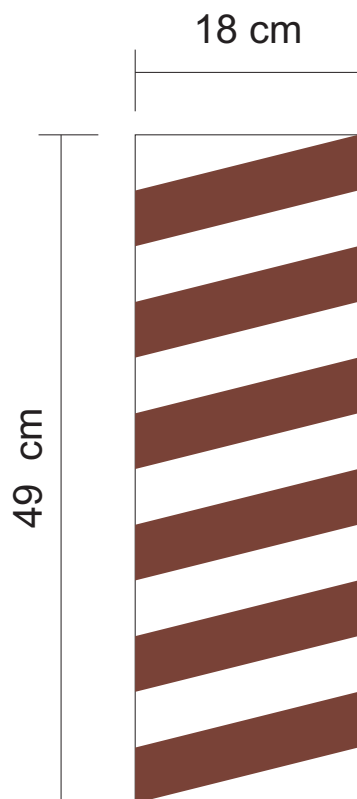

No.	Pieza	Material	Cant. o %
1	cilindro	iraca	100%

Tabla de Componentes

Nombre de la Pieza: Cilindro rolo vertical **Referencia:** cilindro rolo vertical Martha **ESC.** 1:6 **Hoja No.** NA

Oficio: Cestería **Técnica:** rolo **Materia Prima:** iraca

Especificaciones Técnicas: se hace la tela teniendo en cuenta las dimensiones del contenedor y el diseño del mismo, se teje la base y se ensambla con costura.

Color: natural y chocolate			Capacidad de Producción / mes: 4 unidades		Dimensiones Generales (mm)			
Peso (gr.): 500	Precio Unitario: \$ 40.000	Precio por mayor: \$ 40.000	Largo:	Ancho:	Alto:	Diámetro:		
					490	180		

Artesano: Martha Borja Padilla **Teléfono:** 3116570482

Grupo o Taller: Arte en Iraca **Departamento:** Sucre **Ciudad:** Colosó

Certificado Hecho a Mano Si No **Localidad** **Vereda** **Resguardo** : Calle de Las Flores

Observaciones: postulada a certificación. Se sugieren productos con fondo de color que eleva el valor percibido. Precios sin definir

Responsable: Adriana Sáenz Forero **Dibujante:** Adriana Sáenz Forero

Aprobado por: Claudia Garavito **Fecha:** 05/09/08 Referente(s) Línea Muestra

Terminada
 En proceso



FORMATO
Ficha de Producto y
Planos Técnicos
Carta

CODIGO: FORFAT24

V.1



FECHA: 2007 10 18

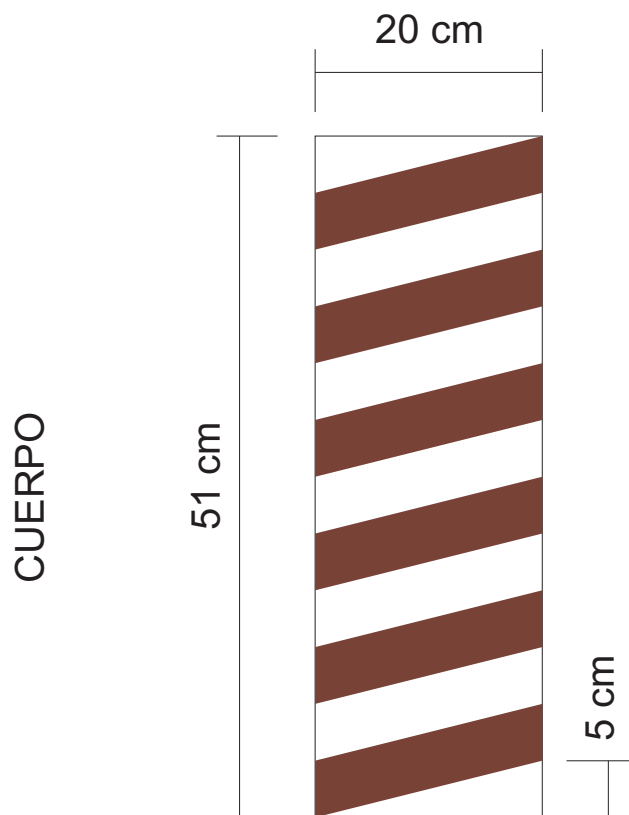

BASE

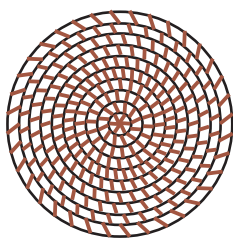

No.	Pieza	Material	Cant. o %
1	cilindro	iraca	100%

Tabla de Componentes

Nombre de la Pieza: Cilindro natural franjas chocolate	Referencia: cilindro franjas Olfa	ESC. 1:6	Hoja No. NA
Oficio: Cestería	Técnica: rollo	Materia Prima: iraca	

Especificaciones Técnicas: cilindro natural, con franjas chocolate de 5cm de ancho en espiral, costura abierta en escalera, distancia de 5cm entre cada franja. Se teje la base en espiral hasta alcanzar el diámetro deseado y se sube el rollo para tejer el cuerpo hasta alcanzar altura requerida.

Color: natural, costura chocolate	Capacidad de Producción / mes: 4 unidades	Dimensiones Generales (mm)			
Peso (gr.): 500	Precio Unitario: \$ 40.000	Precio por mayor: \$ 40.000	Largo:	Ancho:	Alto: 510
			Diámetro: 200		

Artesano: Olfa Oviedo Matías	Teléfono: 3126145262		
Grupo o Taller: Arte en iraca	Departamento: Sucre	Ciudad: Colosó	
Certificado Hecho a Mano Si <input type="checkbox"/> No <input type="checkbox"/>	Localidad <input type="checkbox"/> Vereda <input checked="" type="checkbox"/> Resguardo <input type="checkbox"/> : La Esemeralda		

Observaciones: postulada a certificación. Se sugieren productos con fondo de color que eleva el valor percibido. Precios sin definir

Responsable: Adriana Sáenz Forero	Dibujante: Adriana Sáenz Forero		
Aprobado por: Claudia Garavito	Fecha: 05/09/08	Referente(s) <input type="checkbox"/> Línea <input checked="" type="checkbox"/> Muestra <input type="checkbox"/> <input checked="" type="checkbox"/>	



FORMATO
Ficha de Producto y
Planos Técnicos
Carta

CODIGO: FORFAT24

V.1



FECHA: 2007 10 18

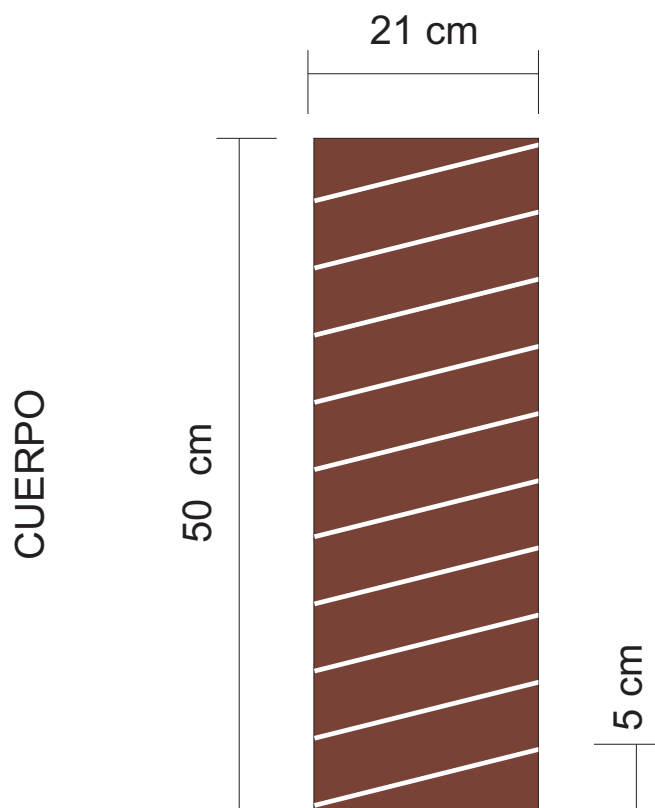

BASE

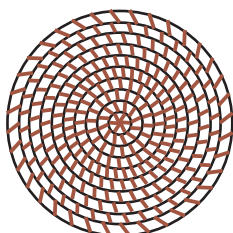

No.	Pieza	Material	Cant. o %
1	cilindro	iraca	100%

Tabla de Componentes

Nombre de la Pieza: Cilindro chocolate **Referencia:** cilindro chocolate Amparo **ESC.** 1:6 **Hoja No.** NA

Oficio: Cestería **Técnica:** rollo **Materia Prima:** iraca

Especificaciones Técnicas: Base rollo natural, cuerpo rollo chocolate, costura natural sencilla en espiral, distancia de 5cm entre cada vuelta. Se teje la base en espiral hasta alcanzar el diámetro deseado y se alimenta rollo chocolate para el cuerpo hasta alcanzar altura requerida, mínimo 50 cm.

Color: chocolate, costura natural			Capacidad de Producción / mes: 4 unidades		Dimensiones Generales (mm)			
Peso (gr.): 500	Precio Unitario: \$ 40.000	Precio por mayor: \$ 40.000	Largo:	Ancho:	Alto: 500	Diámetro: 210		

Artesano: Amparo del Carmen Novoa C. **Teléfono:** 3135172617

Grupo o Taller: Asociación Casa de la Cultura de Colosó **Departamento:** Sucre **Ciudad:** Colosó

Certificado Hecho a Mano Si No **Localidad** **Vereda** **Resguardo** : Avenida Donaldo Vadel

Observaciones: postulada a certificación. Se sugieren productos con fondo de color que eleva el valor percibido.

Responsable: Adriana Sáenz Forero **Dibujante:** Adriana Sáenz Forero

Aprobado por: Claudia Garavito **Fecha:** 05/09/08 Referente(s) Línea Muestra

Terminada
En proceso



FORMATO
Ficha de Producto y
Planos Técnicos
Carta

CODIGO: FORFAT24

V.1



FECHA: 2007 10 18

CUERPO

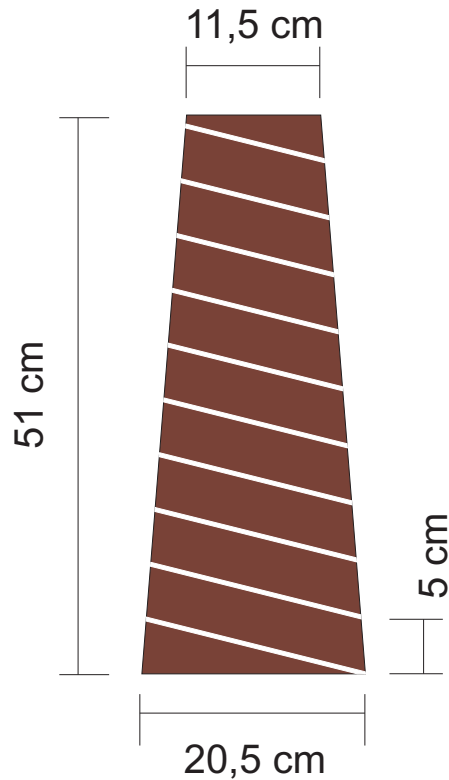

BASE

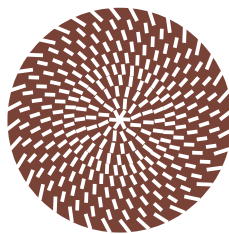

No.	Pieza	Material	Cant. o %
1	cono	iraca	100%

Tabla de Componentes

Nombre de la Pieza: Cono chocolate costura abierta **Referencia:** cono costura abierta Marcelina ESC. 1:6 **Hoja No.** NA

Oficio: Cestería **Técnica:** rollo **Materia Prima:** iraca

Especificaciones Técnicas: rollo chocolate, costura natural, abierta en espiral. Se teje la base en espiral hasta alcanzar el diámetro deseado y se teje el cuerpo hasta alcanzar altura requerida, mínimo 50 cm.

Color: chocolate		Capacidad de Producción / mes: 6 unidades		Dimensiones Generales (mm)			
Peso (gr.): 500	Precio Unitario: \$ 40.000	Precio por mayor: \$ 40.000		Largo:	Ancho:	Alto: 510	Diámetro: 205

Artesano: Marcelina Borja Alvarez **Teléfono:** 3107466366

Grupo o Taller: Asociación Casa de la Cultura de Colosó **Departamento:** Sucre **Ciudad:** Colosó

Certificado Hecho a Mano Si No **Localidad** **Vereda** **Resguardo** : La Esmeralda

Observaciones: postulada a certificación. Se sugieren productos con fondo de color que eleva el valor percibido. Precios sin definir

Responsable: Adriana Sáenz Forero **Dibujante:** Adriana Sáenz Forero

Aprobado por: Claudia Garavito **Fecha:** 05/09/08 Referente(s) Línea Muestra



FORMATO
Ficha de Producto y
Planos Técnicos
Carta

CODIGO: FORFAT24

V.1



FECHA: 2007 10 18

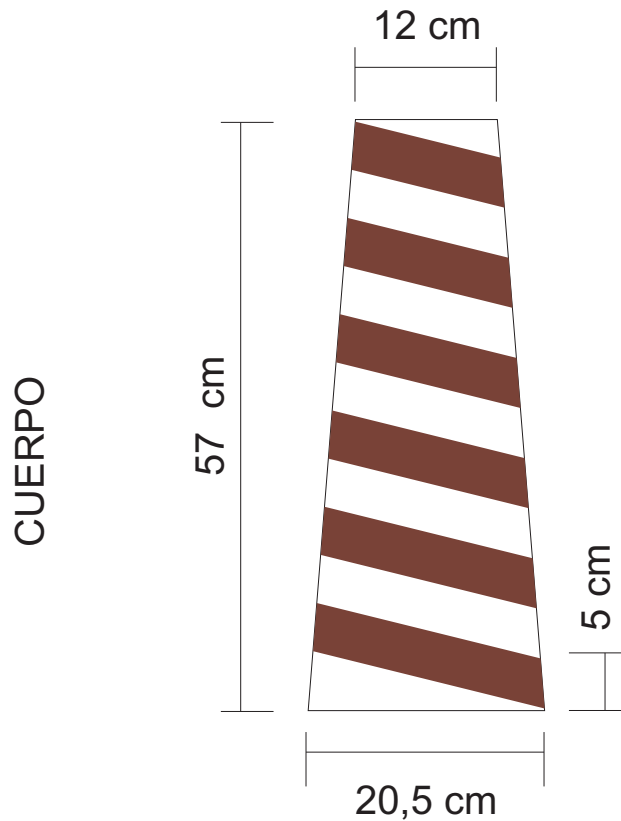

BASE

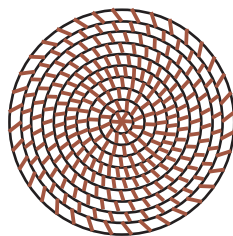

No.	Pieza	Material	Cant. o %
1	cono	iraca	100%

Tabla de Componentes

Nombre de la Pieza: Cono natural franjas	Referencia: cono natural Faider	ESC. 1:6	Hoja No. NA
Oficio: Cestería	Técnica: rollo	Materia Prima: iraca	

Especificaciones Técnicas: rollo natural, costura chocolate sencilla formando franjas de 5 rollos, distancia de 5cm entre cada franja. Se teje la base en espiral hasta 20cm de diámetro y se levanta el rollo para tejer el cuerpo hasta alcanzar altura de 50 cm.

Color: natural, costura chocolate	Capacidad de Producción / mes: 5 unidades	Dimensiones Generales (mm)			
Peso (gr.): 500	Precio Unitario: \$ 40.000	Precio por mayor: \$ 40.000	Largo:	Ancho:	Alto: 570
			Diámetro: 205		

Artesano: Faider Florez Lara	Teléfono: 3114390498	
Grupo o Taller: Arte en iraca	Departamento: Sucre	Ciudad: Colosó
Certificado Hecho a Mano Si <input type="checkbox"/> No <input type="checkbox"/>	Localidad <input type="checkbox"/> Vereda <input type="checkbox"/> Resguardo <input type="checkbox"/> : Calle de Las Flores	

Observaciones: postulada a certificación. Se sugieren productos con fondo de color que eleva el valor percibido. Precios sin definir

Responsable: Adriana Sáenz Forero	Dibujante: Adriana Sáenz Forero			
Aprobado por: Claudia Garavito	Fecha: 05/09/08	Referente(s) <input type="checkbox"/>	Línea <input checked="" type="checkbox"/>	Muestra <input type="checkbox"/>

Terminada
En proceso



FORMATO
Ficha de Producto y
Planos Técnicos
Carta

CODIGO: FORFAT24

V.1



FECHA: 2007 10 18

CUERPO

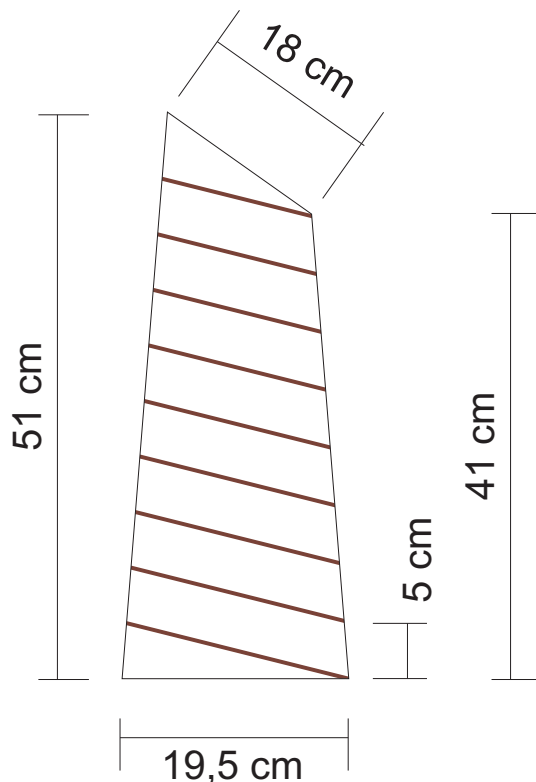

BASE

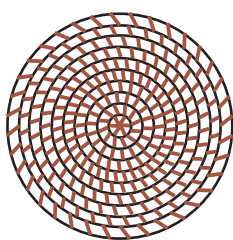

No.	Pieza	Material	Cant. o %
1	cono	iraca	100%

Tabla de Componentes

Nombre de la Pieza: Cono truncado natural costura chocolate	Referencia: cono natural Iris	ESC. 1:6	Hoja No. NA
Oficio: Cestería	Técnica: rollo	Materia Prima: iraca	

Especificaciones Técnicas: rollo natural, costura chocolate abierta formando franjas, distancia de 5cm entre cada vuelta. Se teje la base en espiral hasta alcanzar el diámetro deseado y se teje el cuerpo hasta alcanzar altura requerida, mínimo 50 cm.

Color: natural, costura chocolate	Capacidad de Producción / mes: 4 unidades	Dimensiones Generales (mm)			
Peso (gr.): 500	Precio Unitario: \$ 40.000	Precio por mayor: \$ 40.000	Largo:	Ancho:	Alto: 510
			Diámetro: 195		

Artesano: Iris Margoth Montes Parra	Teléfono: 3126834228	
Grupo o Taller: Asociación Casa de la Cultura de Colosó	Departamento: Sucre	Ciudad: Colosó
Certificado Hecho a Mano Si <input type="checkbox"/> No <input type="checkbox"/>	Localidad <input type="checkbox"/> Vereda <input checked="" type="checkbox"/> Resguardo <input type="checkbox"/> : Pueblo Nuevo	

Observaciones: postulada a certificación. Se sugieren productos con fondo de color que eleva el valor percibido. Precios sin definir

Responsable: Adriana Sáenz Forero	Dibujante: Adriana Sáenz Forero	
Aprobado por: Claudia Garavito	Fecha: 05/09/08	Referente(s) <input type="checkbox"/> Línea <input checked="" type="checkbox"/> Muestra <input type="checkbox"/> <input checked="" type="checkbox"/>

Terminada
 En proceso



FORMATO
Ficha de Producto y
Planos Técnicos
Carta

CODIGO: FORFAT24

V.1

FECHA: 2007 10 18



CUERPO

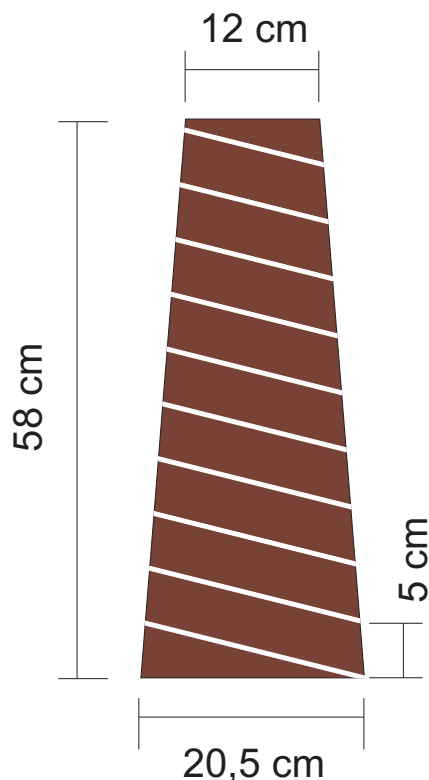

BASE

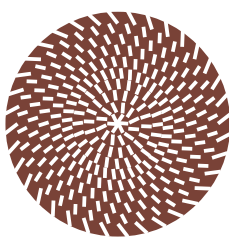

No.	Pieza	Material	Cant. o %
1	cono	iraca	100%

Tabla de Componentes

Nombre de la Pieza: Cono chocolate **Referencia:** cono franjas Marcelina **ESC.** 1:6 **Hoja No.** NA

Oficio: Cestería **Técnica:** rollo **Materia Prima:** iraca

Especificaciones Técnicas: rollo chocolate, costura natural, abierta en espiral formando franjas de 5cm. Se teje la base en espiral hasta alcanzar el diámetro deseado y se teje el cuerpo hasta alcanzar altura requerida, mínimo 50 cm.

Color: natural, costura chocolate			Capacidad de Producción / mes: 4 unidades		Dimensiones Generales (mm)			
Peso (gr.): 500	Precio Unitario: \$ 40.000	Precio por mayor: \$ 40.000	Largo:	Ancho:	Alto:	Diámetro:		
					580	205		

Artesano: Marcelina Borja Alvarez **Teléfono:** 3107466366

Grupo o Taller: Asociación Casa de la Cultura de Colosó **Departamento:** Sucre **Ciudad:** Colosó

Certificado Hecho a Mano Si No **Localidad** **Vereda** **Resguardo** : La Esmeralda

Observaciones: postulada a certificación. Se sugieren productos con fondo de color que eleva el valor percibido. Precios sin definir

Responsable: Adriana Sáenz Forero **Dibujante:** Adriana Sáenz Forero

Aprobado por: Claudia Garavito **Fecha:** 05/09/08 Referente(s) Línea Muestra

Terminada
 En proceso



FORMATO
Ficha de Producto y
Planos Técnicos
Carta

CODIGO: FORFAT24

V.1



FECHA: 2007 10 18

CUERPO

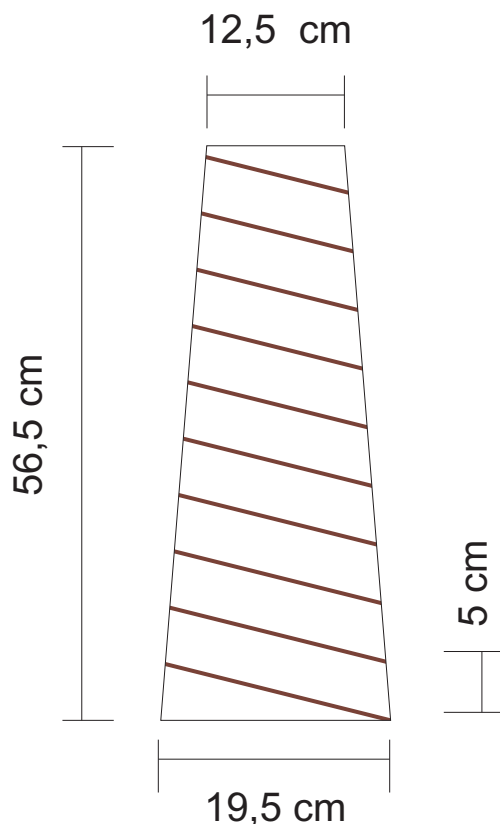

BASE

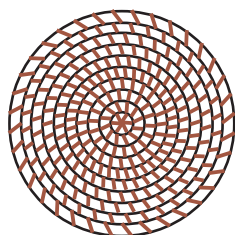

No.	Pieza	Material	Cant. o %
1	cono	iraca	100%

Tabla de Componentes

Nombre de la Pieza: Cono natural costura chocolate	Referencia: cono natural Olga	ESC. 1:6	Hoja No. NA
Oficio: Cestería	Técnica: rollo	Materia Prima: iraca	

Especificaciones Técnicas: rollo natura, costura chocolate abierta en espiral, distancia de 5cm entre cada vuelta. Se teje la base en espiral hasta alcanzar el diámetro deseado y se teje el cuerpo hasta alcanzar altura requerida, mínimo 50 cm.

Color: natural, costura chocolate	Capacidad de Producción / mes: 4 unidades	Dimensiones Generales (mm)			
Peso (gr.): 500	Precio Unitario: \$ 40.000	Precio por mayor: \$ 40.000	Largo:	Ancho:	Alto: 565
			Diámetro: 195		

Artesano: Olga Borja Alvarez	Teléfono: 3126104460	
Grupo o Taller: Asociación Casa de la Cultura de Colosó	Departamento: Sucre	Ciudad:
Certificado Hecho a Mano Si <input type="checkbox"/> No <input type="checkbox"/>	Localidad ■ Vereda <input type="checkbox"/> Resguardo <input type="checkbox"/> : Colosó	

Observaciones: postulada a certificación. Se sugieren productos con fondo de color que eleva el valor percibido. Precios sin definir

Responsable: Adriana Sáenz Forero	Dibujante: Adriana Sáenz Forero				
Aprobado por: Claudia Garavito	Fecha: 05/09/08	Referente(s) <input type="checkbox"/>	Línea <input checked="" type="checkbox"/>	Muestra <input checked="" type="checkbox"/>	<input type="checkbox"/>

Terminada
 En proceso



FORMATO
Ficha de Producto y
Planos Técnicos
Carta

CODIGO: FORFAT24

V.1



FECHA: 2007 10 18

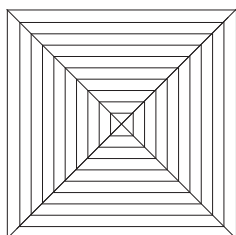
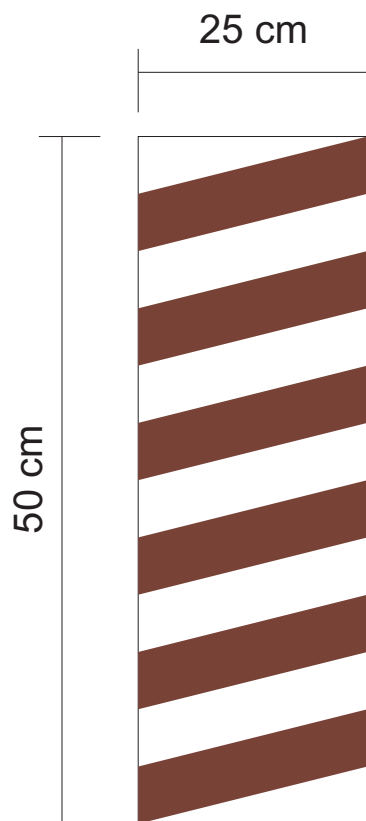

No.	Pieza	Material	Cant. o %
1	contenedor	iraca	100%

Tabla de Componentes

Nombre de la Pieza: Contenedor cuadrado **Referencia:** Contenedor cuadrado Martha ESC. 1:6 **Hoja No.** NA

Oficio: Cestería **Técnica:** rollo **Materia Prima:** iraca

Especificaciones Técnicas: rollo natural, con franjas diagonales en chocolate cada 5 cm.

Color: natural y chocolate		Capacidad de Producción / mes: 4 unidades		Dimensiones Generales (mm)			
Peso (gr.): 500	Precio Unitario: \$ 40.000	Precio por mayor: \$ 40.000		Largo: 250	Ancho: 250	Alto: 500	Diámetro:

Artesano: Martha Borja Padilla **Teléfono:** 3116570482

Grupo o Taller: Asociación casa de la cultura de Colosó **Departamento:** Sucre **Ciudad:** Colosó

Certificado Hecho a Mano Si No **Localidad** **Vereda** **Resguardo** : Calle de Las Flores

Observaciones: postulada a certificación. Se sugieren productos con fondo de color que eleva el valor percibido. Precios sin definir

Responsable: Adriana Sáenz Forero **Dibujante:** Adriana Sáenz Forero

Aprobado por: Claudia Garavito **Fecha:** 05/09/08 Referente(s) Línea Muestra

Terminada
 En proceso



FORMATO
Ficha de Producto y
Planos Técnicos
Carta

CODIGO: FORFAT24

V.1



FECHA: 2007 10 18

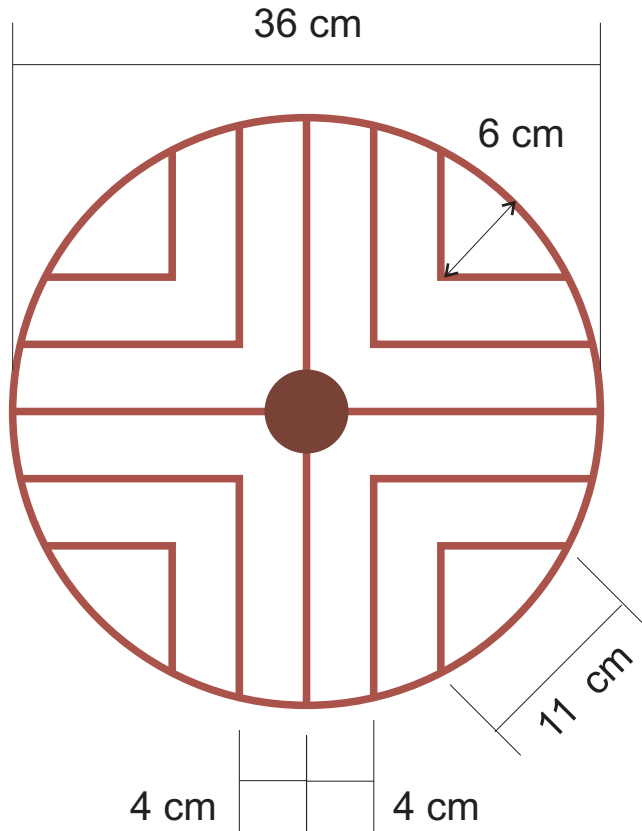

No.	Pieza	Material	Cant. o %
1	individual	iraca	100%
Tabla de Componentes			

Nombre de la Pieza: Individual juego x 6 **Referencia:** individual natural Cecilia **ESC.** 1:4 **Hoja No.** NA

Oficio: Cestería **Técnica:** rollo **Materia Prima:** iraca

Especificaciones Técnicas: rollo natural, centro chocolate de 5 cm de diámetro, costura chocolate abierta cada 4 cm formando ángulos rectos.

Color: natural, costura chocolate			Capacidad de Producción / mes: 4 juegos x 6		Dimensiones Generales (mm)			
Peso (gr.): 200	Precio Unitario: \$ 60.000	Precio por mayor: \$ 60.000	Largo:	Ancho:	Alto:	Diámetro:		
					10	360		

Artesano: Cecilia Narváez Alvarez **Teléfono:** 3114390498

Grupo o Taller: Asociación Casa de la cultura de Colosó **Departamento:** Sucre **Ciudad:** Colosó

Certificado Hecho a Mano Si No **Localidad** **Vereda** **Resguardo** : La Esmeralda, Calle Real

Observaciones: postulada a certificación. Se sugieren productos con fondo de color que eleva el valor percibido. Precios sin definir

Responsable: Adriana Sáenz Forero **Dibujante:** Adriana Sáenz Forero

Aprobado por: Claudia Garavito **Fecha:** 05/09/08 Referente(s) Línea Muestra

Terminada En proceso



FORMATO
Ficha de Producto y
Planos Técnicos
Carta

CODIGO: FORFAT24

V.1

FECHA: 2007 10 18

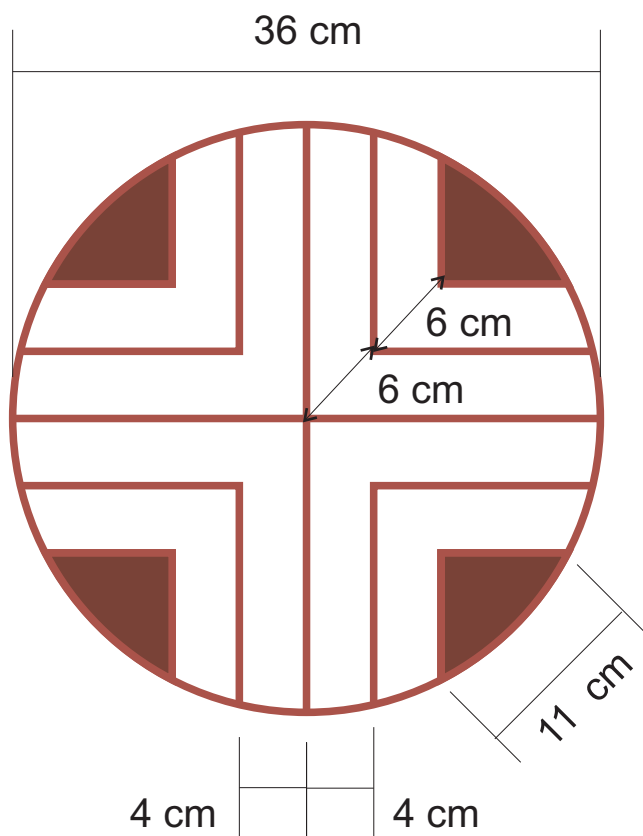

No.	Pieza	Material	Cant. o %
1	individual	iraca	100%

Tabla de Componentes

Nombre de la Pieza: Individual juego x 6 **Referencia:** individual triángulos Maricel **ESC.** 1:4 **Hoja No.** NA

Oficio: Cestería **Técnica:** rollo **Materia Prima:** iraca

Especificaciones Técnicas: rollo natural, costura chocolate abierta cada 4 cm formando ángulos rectos, triángulos de 6 de altura x 11 cm de base en rollo chocolate.

Color: natural, costura chocolate			Capacidad de Producción / mes: 4 juegos x 6		Dimensiones Generales (mm)			
Peso (gr.): 200	Precio Unitario: \$ 60.000 juego	Precio por mayor: \$ 60.000	Largo:	Ancho:	Alto:	Diámetro:		
					10	360		

Artesano: Maricel Flórez lara **Teléfono:** 3114390498

Grupo o Taller: Arte en Iraca **Departamento:** Sucre **Ciudad:** Colosó

Certificado Hecho a Mano Si No **Localidad** **Vereda** **Resguardo** : Calle de Las Flores

Observaciones: postulada a certificación. Se sugieren productos con fondo de color que eleva el valor percibido. Precios sin definir

Responsable: Adriana Sáenz Forero **Dibujante:** Adriana Sáenz Forero

Aprobado por: Claudia Garavito **Fecha:** 05/09/08 Referente(s) Línea Muestra

Terminada
 En proceso



FORMATO
Ficha de Producto y
Planos Técnicos
Carta

CODIGO: FORFAT24

V.1



FECHA: 2007 10 18

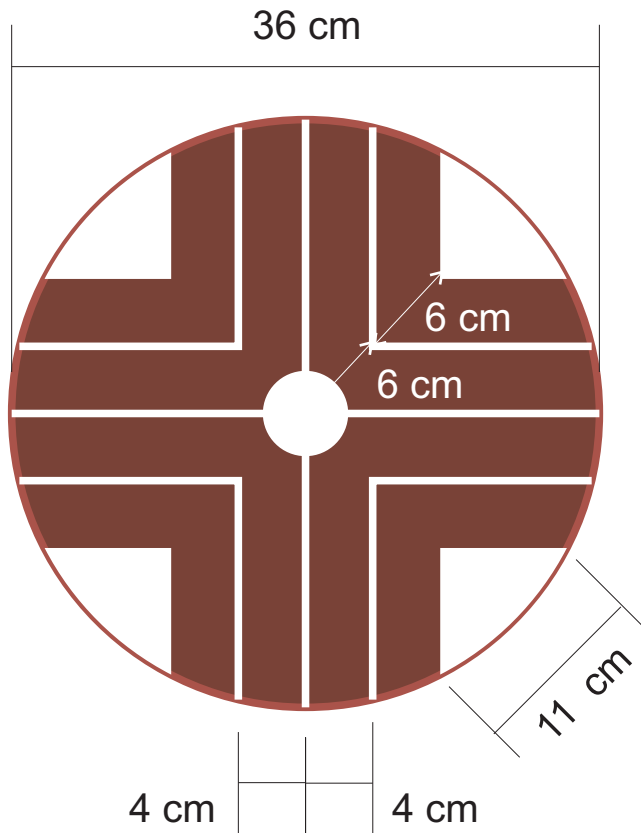

No.	Pieza	Material	Cant. o %
1	individual	iraca	100%

Tabla de Componentes

Nombre de la Pieza: Individual juego x 6		Referencia: individual triángulos Marlene ESC. 1:4		Hoja No. NA	
Oficio: Cestería		Técnica: rollo		Materia Prima: iraca	
Especificaciones Técnicas: rollo chocolate, costura natural cada 4 cm formando ángulos rectos, triángulos de 6 de altura x 11 cm de base y centro 5 cm diámetro en rollo natural.					
Color: natural, costura chocolate		Capacidad de Producción / mes: 4 unidades x 6		Dimensiones Generales (mm)	
Peso (gr.): 200	Precio Unitario: \$ 60.000	Precio por mayor: \$ 60.000		Largo:	Ancho:
Artesano: Marlene Lara Gutiérrez		Teléfono: 3126731510		Alto: 10	Diámetro: 360
Grupo o Taller: Arte en Iraca			Departamento: Sucre		Ciudad: Colosó
Certificado Hecho a Mano Si <input type="checkbox"/> No <input type="checkbox"/>			Localidad <input type="checkbox"/> Vereda <input type="checkbox"/> Resguardo <input type="checkbox"/> : Calle de Las Flores		
Observaciones: postulada a certificación. Se sugieren productos con fondo de color que eleva el valor percibido. Precios sin definir					
Responsable: Adriana Sáenz Forero			Dibujante: Adriana Sáenz Forero		
Aprobado por: Claudia Garavito		Fecha: 05/09/08	Referente(s) <input type="checkbox"/>	Línea <input checked="" type="checkbox"/>	Muestra <input type="checkbox"/>

Terminada
En proceso