

Ministerio de Comercio, Industria y Turismo
Artesanías de Colombia S.A.
Centro Colombiano de Diseño para la Artesanía y las Pymes.

Proyecto empresarial de innovación y desarrollo técnico

“Diseño e Innovación Tecnológica aplicados en el proceso de desarrollo del sector artesanal y la ejecución del plan de transferencia aprobado por el SENA”

Desarrollo de producto a partir del rediseño y diversificación en Tenza - Boyacá



Anexo Fichas de diseño y planos técnicos

**Constanza del Pilar Arévalo Ramírez
Diseñadora Textil**

Convenio de cooperación y asistencia técnica y financiera No.
2051720 entre el SENA – FONADE y Artesanías de Colombia
Interventoría: Universidad Nacional de Colombia



Mayo 2006

	FORMATO Ficha de Producto	CODIGO: FORASD 08 FECHA: 2004 06 04		 
		VERSION: 1	Página 1 de 2	

Subgerencia de Desarrollo - Centro de Diseño para la Artesanía y las Pymes



Pieza: Empaque Flor	Artesano: Luz Marina
Nombre: Empaque Flores vaina	Grupo:
Oficio: Cestería	Departamento: Boyacá
Técnica: cestería	Ciudad: Tenza
Materia Prima. Chin	Localidad/vereda:
Certificado Hecho a Mano Si <input type="checkbox"/> No <input type="checkbox"/>	Resguardo:

Dimensiones Generales:	Producción mes: 100 unidades
Largo (cm) 60	Diametro (cm)
Ancho (cm) 25	Peso (gr) 40
Alto (cm) 30	Color crudo
	Precio en Bogotá:
	Unitario \$3000
	Por mayor \$2800

Observaciones:

Responsable: Constanza Arévalo	Fecha: Mayo 2006
--------------------------------	------------------

Referente(s) Muestra Línea Empaque



FORMATO
Ficha de Dibujo y Planos Técnicos

CODIGO: FORASD 07

FECHA: 2004 06 04

VERSION 1

Página 1 de 2



Subgerencia de Desarrollo - Centro de Diseño para la Artesanía y las Pymes

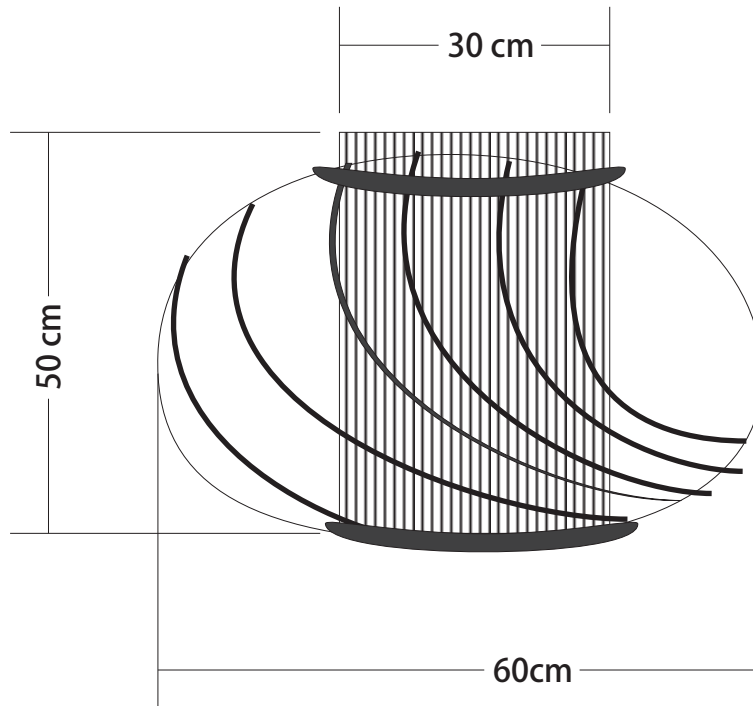

Pieza.: Cubre materas	Línea: Jardín	ESC. (Cm):	PL.
Nombre: Cubre materas redondo	Referencia:		
Oficio: Cestería	Materia Prima: Chin		
Técnica: cestería			



Proceso de Producción: se inician los dos contenedores al mismo tiempo se teje primero el de adentro y luego el de afuera, con paralelos anchos, se termina rematando en un aro.

Observaciones:

Responsable: Constanza Arévalo Fecha: Mayo 2006

Referente(s)

- Muestra
 Línea
 Empaque

	FORMATO Ficha de Producto	CODIGO: FORASD 08 FECHA: 2004 06 04		 
		VERSION: 1	Página 1 de 2	

Subgerencia de Desarrollo - Centro de Diseño para la Artesanía y las Pymes



Pieza: Empaque	Artesano: Rosa Elena Jiménez
Nombre: Empaque redondo	Grupo:
Oficio: Cestería	Departamento: Boyacá
Técnica: cestería	Ciudad: Tenza
Materia Prima. Chin	Localidad/vereda:
Certificado Hecho a Mano Si <input type="checkbox"/> No <input type="checkbox"/>	Resguardo:

Dimensiones Generales:	Producción mes:200 unidades
Largo (cm) 8	Diametro (cm)
Ancho (cm)8	Peso (gr) 40
Alto (cm)30	Color crudo
	Precio en Bogotá:
	Unitario \$2000
	Por mayor \$1800

Observaciones:

Responsable: Constanza Arévalo	Fecha: Mayo 2006
--------------------------------	------------------

Referente(s) Muestra Línea Empaque



FORMATO
Ficha de Dibujo y Planos Técnicos

CODIGO: FORASD 07

FECHA: 2004 06 04

VERSION 1

Página 1 de 2



Subgerencia de Desarrollo - Centro de Diseño para la Artesanía y las Pymes

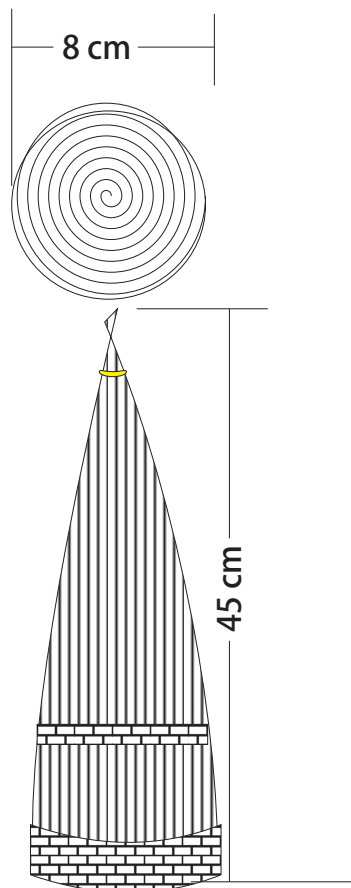

Pieza: Empaque	Línea: Empaques	ESC. (Cm):	PL.
Nombre: Empaque botella	Referencia:		
Oficio: Cestería	Materia Prima: Chin		
Técnica: cestería			



Proceso de Producción: Se empieza la base con una araña de 10 paralelos, se quiebra se tejen 3 cm. Se dejan 8cm libre y luego se hacen dos vueltas. Se realiza una argolla para cerrar.

Observaciones:

Responsable: Constanza Arévalo Fecha: Mayo 2006

Referente(s)

Muestra Línea Empaque

	FORMATO Ficha de Producto	CODIGO: FORASD 08		 
		FECHA: 2004 06 04		
		VERSION: 1	Página 1 de 2	

Subgerencia de Desarrollo - Centro de Diseño para la Artesanía y las Pymes



Pieza: Empaque	Artesano: Lilia Junco
Nombre: Empaque redondo	Grupo:
Oficio: Cestería	Departamento: Boyacá
Técnica: cestería	Ciudad: Tenza
Materia Prima. Chin	Localidad/vereda:
Certificado Hecho a Mano Si <input type="checkbox"/> No <input type="checkbox"/>	Resguardo:

Dimensiones Generales:	Producción mes:200 unidades
Largo (cm) 12	Diametro (cm)
Ancho (cm)12	Peso (gr) 40
Alto (cm)30	Color crudo
	Precio en Bogotá:
	Unitario \$2000
	Por mayor \$1800

Observaciones:

Responsable: Constanza Arévalo	Fecha: Mayo 2006
--------------------------------	------------------

Referente(s) Muestra Línea Empaque



FORMATO
Ficha de Dibujo y Planos Técnicos

CODIGO: FORASD 07

FECHA: 2004 06 04

VERSION 1

Página 1 de 2



Subgerencia de Desarrollo - Centro de Diseño para la Artesanía y las Pymes

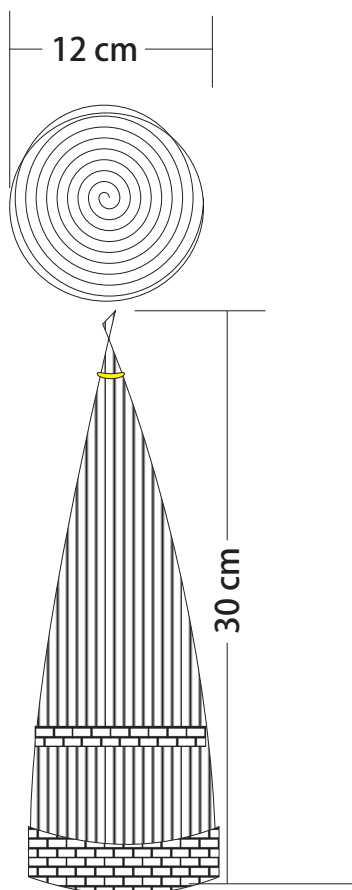

Pieza: Empaque	Línea: Empaques	ESC. (Cm):	PL.
Nombre: Empaque redondo	Referencia:		
Oficio: Cestería	Materia Prima: Chin		
Técnica: cestería			

Proceso de Producción: Se empieza la base con una araña de 10 paralelas, se quiebra se tejen 3 cm. Se dejan 8cm libre y luego se hacen dos vueltas. Se realiza una argolla para cerrar.

Observaciones:

Responsable: Constanza Arévalo Fecha: Mayo 2006

Referente(s)

Muestra Línea Empaque



FORMATO
Ficha de Producto

CODIGO: FORASD 08
FECHA: 2004 06 04



Subgerencia de Desarrollo -

Artesanía y las Pymes



Pieza: Empaque	Artesano: Luz Marina Moreno
Nombre: empaque cuadrado	Grupo:
Oficio: Cestería	Departamento: Boyacá
Técnica: Cestería	Ciudad: Tenza
Materia Prima. Chin	Localidad/vereda:
Certificado Hecho a Mano Si <input type="checkbox"/> No <input type="checkbox"/>	Resguardo:

Dimensiones Generales:	Produccion mes: 200
Largo (cm) 40 cm	Diametro (cm)
Ancho (cm) 12	Peso (gr)
Alto (cm)	Color
	Precio en Bogota:
	Unitario \$2000
	Por mayor \$1800

Observaciones:

Responsable: _____ Fecha: _____

Referente(s) Muestra Línea Empaque



FORMATO
Ficha de Dibujo y Planos Técnicos

CODIGO: FORASD 07

FECHA: 2004 06 04

VERSION 1

Página 1 de 2



Subgerencia de Desarrollo - Centro de Diseño para la Artesanía y las Pymes

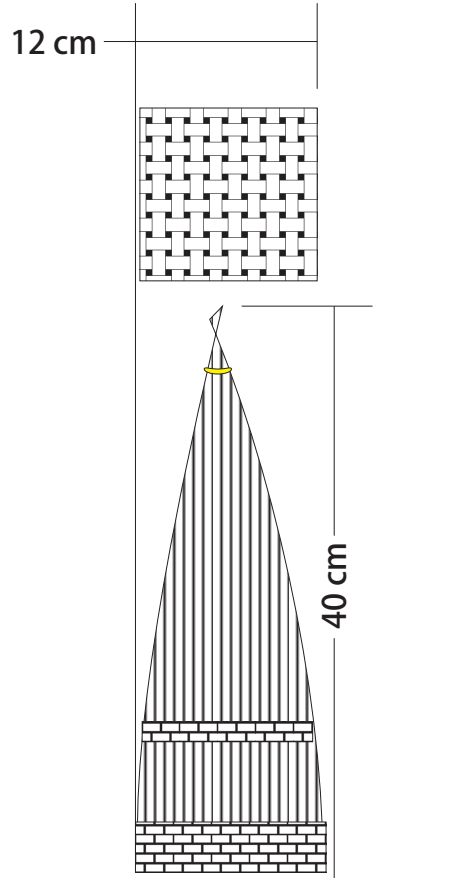

Pieza: Empaque	Línea:Empaques	ESC. (Cm):	PL.
Nombre: Empaque cuadrado	Referencia:		
Oficio: Cestería	Materia Prima: Chin		
Técnica: cestería			



Proceso de Producción: Se empieza la base con una retícula cuadrada de 12 x 12 cm, se quiebra se tejen 4 cm. Se dejan 8cm libre y luego se hacen dos vueltas. Se realiza una argolla para cerrar.

Observaciones:

Responsable: Constanza Arévalo Fecha: Mayo 2006

Referente(s)

- Muestra
- Línea
- Empaque
-

	FORMATO Ficha de Producto	CODIGO: FORASD 08		 
		FECHA: 2004 06 04		
		VERSION: 1	Página 1 de 2	

Subgerencia de Desarrollo - Centro de Diseño para la Artesanía y las Pymes



Pieza: Empaque Flor	Artesano: Rosa Elena Jiménez
Nombre: Empaque Flores ovalado	Grupo:
Oficio: Cestería	Departamento: Boyacá
Técnica: cestería	Ciudad: Tenza
Materia Prima. Chin	Localidad/vereda:
Certificado Hecho a Mano Si <input type="checkbox"/> No <input type="checkbox"/>	Resguardo:

Dimensiones Generales:	Producción mes:200 unidades
Largo (cm) 12	Diametro (cm)
Ancho (cm)12	Peso (gr) 40
Alto (cm)30	Color crudo
	Precio en Bogotá:
	Unitario \$2000
	Por mayor \$1800

Observaciones:

Responsable: Constanza Arévalo	Fecha: Mayo 2006
--------------------------------	------------------

Referente(s) Muestra Línea Empaque



FORMATO
Ficha de Dibujo y Planos Técnicos

CODIGO: FORASD 07

FECHA: 2004 06 04

VERSION 1

Página 1 de 2



Subgerencia de Desarrollo - Centro de Diseño para la Artesanía y las Pymes

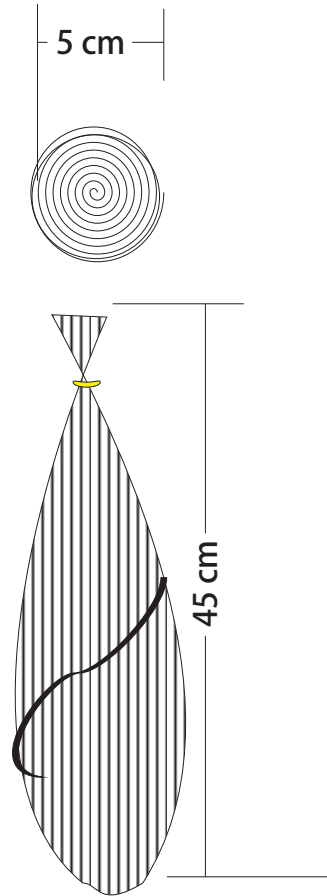

Pieza: Empaque Flores	Línea: Empaques	ESC. (Cm):	PL.
Nombre: Empaque flores ovalado	Referencia:		
Oficio: Cestería	Materia Prima: Chin		
Técnica: cestería			



Proceso de Producción: Se empieza la base con una araña de 10 paralelas, se quiebra se tejen 3 cm. Se dejan 8cm libre y luego se hacen dos vueltas. Se realiza una argolla para cerrar.

Observaciones:

Responsable: Constanza Arévalo Fecha: Mayo 2006

Referente(s)

Muestra Línea Empaque

	FORMATO	CODIGO: FORASD 08		 
	Ficha de Producto	FECHA: 2004 06 04		
		VERSION: 1	Página 1 de 2	

Subgerencia de Desarrollo - Centro de Diseño para la Artesanía y las Pymes



Pieza: Empaque	Artesano: Rosa Elena Jiménez
Nombre: Empaque ovalado	Grupo:
Oficio: Cestería	Departamento: Boyacá
Técnica: cestería	Ciudad: Tenza
Materia Prima. Chin	Localidad/vereda:
Certificado Hecho a Mano Si <input type="checkbox"/> No <input type="checkbox"/>	Resguardo:

Dimensiones Generales:		Producción mes:200 unidades
Largo (cm) 12	Diametro (cm)	Precio en Bogotá:
Ancho (cm)12	Peso (gr) 40	Unitario \$2000
Alto (cm)30	Color crudo	Por mayor \$1800

Observaciones:

Responsable: Constanza Arévalo	Fecha: Mayo 2006
--------------------------------	------------------

Referente(s) Muestra Línea Empaque



FORMATO
Ficha de Dibujo y Planos Técnicos

CODIGO: FORASD 07

FECHA: 2004 06 04

VERSION 1

Página 1 de 2



Subgerencia de Desarrollo - Centro de Diseño para la Artesanía y las Pymes

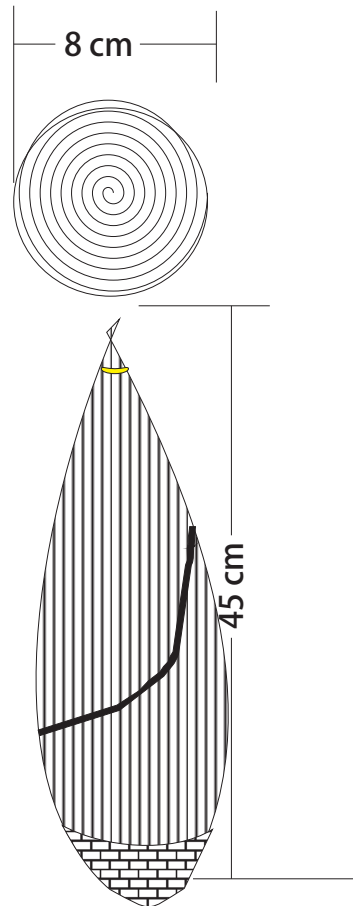

Pieza: Empaque	Línea: Empaques	ESC. (Cm):	PL.
Nombre: Empaque ovalado	Referencia:		
Oficio: Cestería	Materia Prima: Chin		
Técnica: cestería			



Proceso de Producción: Se empieza la base con una araña de 10 paralelos, se quiebra se tejen 3 cm. Se dejan 8cm libre y luego se hacen dos vueltas. Se realiza una argolla para cerrar.

Observaciones:

Responsable: Constanza Arévalo Fecha: Mayo 2006

Referente(s)

- Muestra
 Línea
 Empaque

	FORMATO Ficha de Producto	CODIGO: FORASD 08 FECHA: 2004 06 04		 
		VERSION: 1	Página 1 de 2	

Subgerencia de Desarrollo - Centro de Diseño para la Artesanía y las Pymes



Pieza: Empaque Flor	Artesano: Rosa Elena Jiménez
Nombre: Empaque Flores cono	Grupo:
Oficio: Cestería	Departamento: Boyacá
Técnica: cestería	Ciudad: Tenza
Materia Prima. Chin	Localidad/vereda:
Certificado Hecho a Mano Si <input type="checkbox"/> No <input type="checkbox"/>	Resguardo:

Dimensiones Generales:	Producción mes:200 unidades
Largo (cm) 12 Diámetro (cm)	Precio en Bogotá:
Ancho (cm)12 Peso (gr) 40	Unitario \$2000
Alto (cm)30 Color crudo	Por mayor \$1800

Observaciones:

Responsable: Constanza Arévalo	Fecha: Mayo 2006
--------------------------------	------------------

Referente(s) Muestra Línea Empaque



FORMATO
Ficha de Dibujo y Planos Técnicos

CODIGO: FORASD 07

FECHA: 2004 06 04

VERSION 1

Página 1 de 2



Subgerencia de Desarrollo - Centro de Diseño para la Artesanía y las Pymes

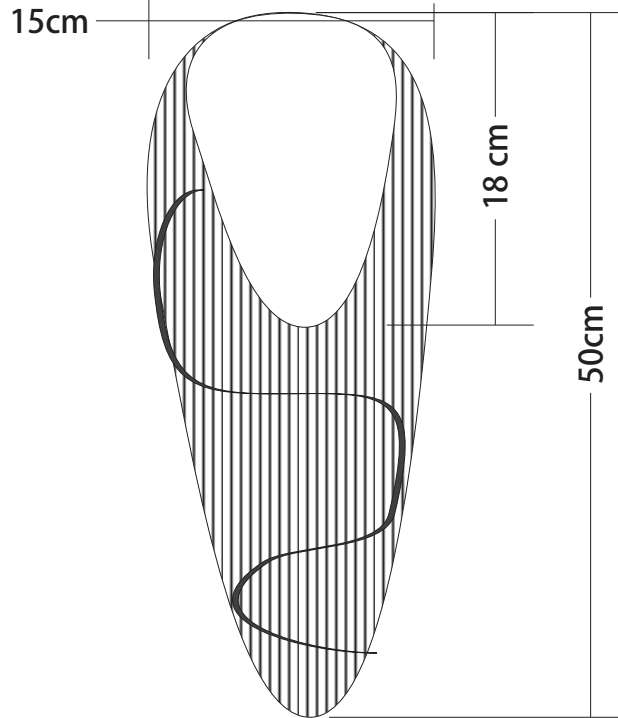

Pieza: Empaque Flores	Línea: Empaques	ESC. (Cm):	PL.
Nombre: Empaque flores cono	Referencia:		
Oficio: Cestería	Materia Prima: Chin		
Técnica: cestería			



Proceso de Producción: Se empieza la base con una araña de 10 paralelos, se quiebra se tejen 3 cm. Se dejan 8cm libre y luego se hacen dos vueltas. Se remata en la parte superior entre cruzando las fibras.

Observaciones:

Responsable: Constanza Arévalo Fecha: Mayo 2006

Referente(s)

Muestra
 Línea
 Empaque

	FORMATO Ficha de Producto	CODIGO: FORASD 08		 
		FECHA: 2004 06 04		
		VERSION: 1	Página 1 de 2	

Subgerencia de Desarrollo - Centro de Diseño para la Artesanía y las Pymes

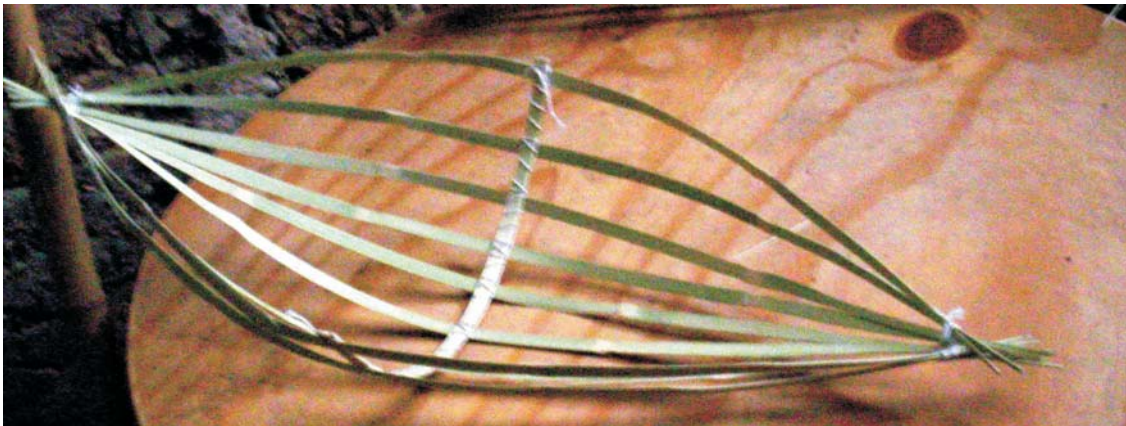

Pieza: Empaque Flor	Artesano: Rosa Elena Jiménez
Nombre: Empaque Flores vaina	Grupo:
Oficio: Cestería	Departamento: Boyacá
Técnica: cestería	Ciudad: Tenza
Materia Prima. Chin	Localidad/vereda:
Certificado Hecho a Mano Si <input type="checkbox"/> No <input type="checkbox"/>	Resguardo:

Dimensiones Generales:	Producción mes:200 unidades
Largo (cm) 60	Diametro (cm)
Ancho (cm)25	Peso (gr) 40
Alto (cm)30	Color crudo
	Precio en Bogotá:
	Unitario \$2000
	Por mayor \$1800

Observaciones:

Responsable: Constanza Arévalo	Fecha: Mayo 2006
--------------------------------	------------------

Referente(s) Muestra Línea Empaque



FORMATO
Ficha de Dibujo y Planos Técnicos

CODIGO: FORASD 07

FECHA: 2004 06 04

VERSION 1

Página 1 de 2



Subgerencia de Desarrollo - Centro de Diseño para la Artesanía y las Pymes

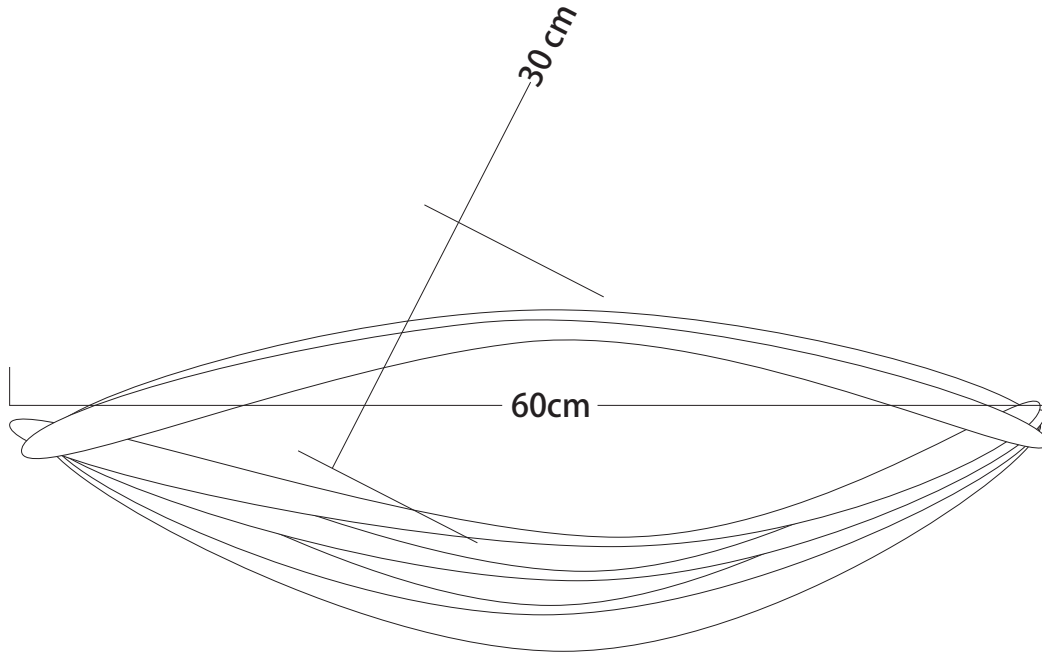

Pieza: Empaque Flores	Línea: Empaques	ESC. (Cm):	PL.
Nombre: Empaque flores vaian	Referencia:		
Oficio: Cestería	Materia Prima: Chin		
Técnica: cestería			

Proceso de Producción: Se preparan los parales, se realiza un amarre de los parales con una trama, se unen los extremos con fique.

Observaciones:

Responsable: Constanza Arévalo Fecha: Mayo 2006

Referente(s)

- Muestra
 Línea
 Empaque