



Convenio Interadministrativo SCDE048 de 2.013-ADC 2013-293  
Artesanías de Colombia S.A. – Gobernación de Cundinamarca

Asistencia técnica a artesanos y productores de artes manuales de Cundinamarca, en diseño, en diferentes técnicas artesanales, en los municipios de Chía, Cajicá, Cagua, Guatavita, Girardot y San Antonio del Tequendama.

ANEXO  
FICHAS TECNICAS DE DISEÑO Y DE PRODUCTO

Constanza Vásquez Perdomo  
Diseñadora Industrial.

Bogotá – Diciembre de 2.013

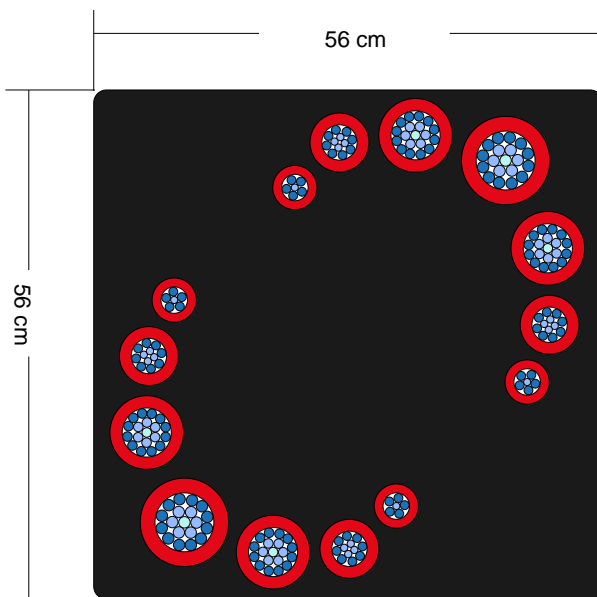

No.	Pieza	Material	Cant. o %
1			
Tabla de Componentes			

<b>Nombre de la Pieza:</b> Cojín flor 1A	<b>Referencia:</b> ESC. X:X	<b>Hoja No.</b> N/p
<b>Oficio:</b> tejeduría	<b>Técnica:</b> Bordado en lana	<b>Materia Prima:</b> lana virgen

<b>Especificaciones Técnicas:</b>

<b>Color:</b> negro	<b>Capacidad de Producción / mes:</b> 30	<b>Dimensiones Generales (mm)</b>				
<b>Peso (gr.):</b> 600	<b>Precio Unitario:</b> \$ 65.000	<b>Precio por mayor:</b> \$ 60.000	<b>Largo:</b> 56 cm	<b>Ancho:</b> 56 cm	<b>Alto:</b>	<b>Diámetro:</b>
<b>Artesano:</b> Gilberto Torres	<b>Teléfono:</b>					

<b>Grupo o Taller:</b> Fonquetá	<b>Departamento:</b> Cundinamarca	<b>Ciudad:</b>
<b>Certificado Hecho a Mano</b> Si <input checked="" type="checkbox"/> No <input type="checkbox"/>	<b>Localidad</b> <input checked="" type="checkbox"/> <b>Vereda</b> <input type="checkbox"/> <b>Resguardo</b> <input type="checkbox"/> : Chía	

<b>Observaciones:</b>

<b>Responsable:</b>	<b>Dibujante:</b> Constanza Vásquez P.
<b>Aprobado por:</b>	<b>Fecha:</b> dd/mm/aaaa Referente(s) <input type="checkbox"/> Línea <input type="checkbox"/> Muestra <input checked="" type="checkbox"/> <input type="checkbox"/>



**Ficha de Producto y Planos Técnicos**  
**Carta**

**CODIGO: FORDES 14A V02**

**FECHA: 30/09/2011**

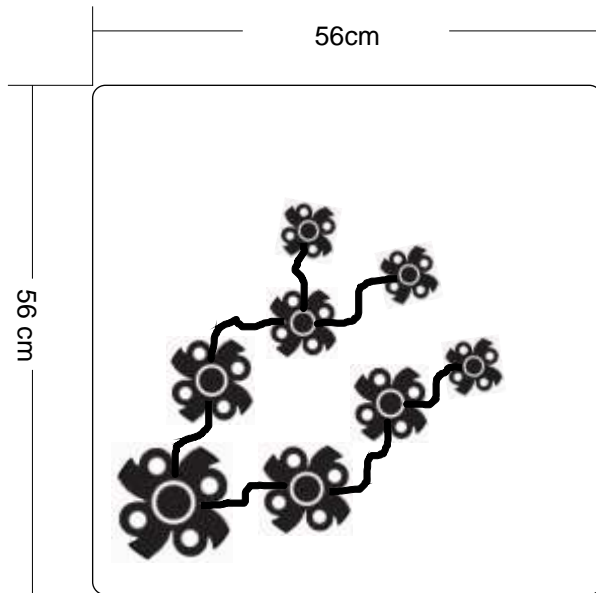

No.	Pieza	Material	Cant. o %
1			
<b>Tabla de Componentes</b>			

<b>Nombre de la Pieza:</b> Cojín flor 1A	<b>Referencia:</b> ESC. X:X	<b>Hoja No. N/p</b>
<b>Oficio:</b> tejeduría	<b>Técnica:</b> Bordado en lana	<b>Materia Prima:</b> lana virgen

<b>Especificaciones Técnicas:</b>

<b>Color:</b> negro	<b>Capacidad de Producción / mes:</b> 30	<b>Dimensiones Generales (mm)</b>				
<b>Peso (gr.):</b> 600	<b>Precio Unitario:</b> \$ 65.000	<b>Precio por mayor:</b> \$ 60.000	<b>Largo:</b> 56 cm	<b>Ancho:</b> 56 cm	<b>Alto:</b>	<b>Diámetro:</b>
<b>Artesano:</b> Gilberto Torres	<b>Teléfono:</b>					

<b>Grupo o Taller:</b> Fonquetá	<b>Departamento:</b> Cundinamarca	<b>Ciudad:</b>
<b>Certificado Hecho a Mano</b> Si <input checked="" type="checkbox"/> No <input type="checkbox"/>	<b>Localidad</b> <input checked="" type="checkbox"/> <b>Vereda</b> <input type="checkbox"/> <b>Resguardo</b> <input type="checkbox"/> : Chía	

<b>Observaciones:</b>

<b>Responsable:</b>	<b>Dibujante:</b> Constanza Vásquez P.
<b>Aprobado por:</b>	<b>Fecha:</b> dd/mm/aaaa Referente(s) Línea <input type="checkbox"/> Muestra <input checked="" type="checkbox"/> <input type="checkbox"/>

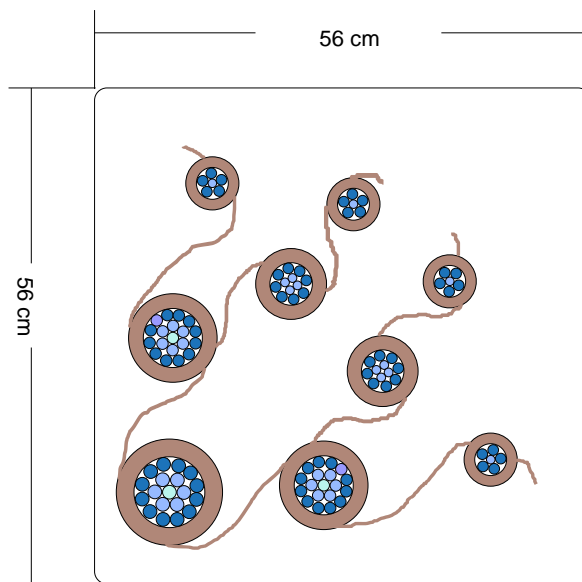

No.	Pieza	Material	Cant. o %
1			
<b>Tabla de Componentes</b>			

<b>Nombre de la Pieza:</b> Cojín flor 1A	<b>Referencia:</b> ESC. X:X	<b>Hoja No. N/p</b>
<b>Oficio:</b> tejeduría	<b>Técnica:</b> Bordado en lana	<b>Materia Prima:</b> lana virgen

<b>Especificaciones Técnicas:</b>

<b>Color:</b> negro	<b>Capacidad de Producción / mes:</b> 30	<b>Dimensiones Generales (mm)</b>				
<b>Peso (gr.):</b> 600	<b>Precio Unitario:</b> \$ 65.000	<b>Precio por mayor:</b> \$ 60.000	<b>Largo:</b> 56 cm	<b>Ancho:</b> 56 cm	<b>Alto:</b>	<b>Diámetro:</b>

<b>Artesano:</b> Gilberto Torres	<b>Teléfono:</b>	<b>Departamento:</b> Cundinamarca	<b>Ciudad:</b>
<b>Grupo o Taller:</b> Fonquetá	<b>Localidad:</b> <input checked="" type="checkbox"/> Vereda <input type="checkbox"/> Resguardo <input type="checkbox"/>	<b>Ciudad:</b> Chía	
<b>Certificado Hecho a Mano</b> Si <input checked="" type="checkbox"/> No <input type="checkbox"/>			

<b>Observaciones:</b>

<b>Responsable:</b>	<b>Dibujante:</b> Constanza Vásquez P.
<b>Aprobado por:</b>	<b>Fecha:</b> dd/mm/aaaa Referente(s) <input type="checkbox"/> Línea <input type="checkbox"/> Muestra <input checked="" type="checkbox"/> <input type="checkbox"/>



**Ficha de Producto y Planos Técnicos**  
**Carta**

**CODIGO:** FORDES 14A V02

**FECHA:** 30/09/2011

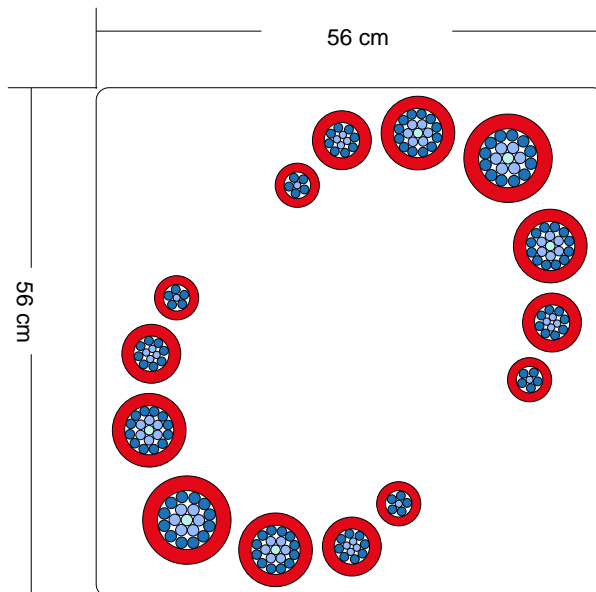

No.	Pieza	Material	Cant. o %
1			
<b>Tabla de Componentes</b>			

<b>Nombre de la Pieza:</b> Cojín flor 1A	<b>Referencia:</b> ESC. X:X	<b>Hoja No. N/p</b>
<b>Oficio:</b> tejeduría	<b>Técnica:</b> Bordado en lana	<b>Materia Prima:</b> lana virgen

<b>Especificaciones Técnicas:</b>

<b>Color:</b> negro	<b>Capacidad de Producción / mes:</b> 30	<b>Dimensiones Generales (mm)</b>				
<b>Peso (gr.):</b> 600	<b>Precio Unitario:</b> \$ 65.000	<b>Precio por mayor:</b> \$ 60.000	<b>Largo:</b> 56 cm	<b>Ancho:</b> 56 cm	<b>Alto:</b>	<b>Diámetro:</b>

<b>Artesano:</b> Gilberto Torres	<b>Teléfono:</b>	<b>Departamento:</b> Cundinamarca		<b>Ciudad:</b>
<b>Grupo o Taller:</b> Fonquetá	<b>Localidad:</b> <input checked="" type="checkbox"/> Vereda <input type="checkbox"/> Resguardo	: Chía		
<b>Certificado Hecho a Mano</b> Si <input checked="" type="checkbox"/> No <input type="checkbox"/>				

<b>Observaciones:</b>

<b>Responsable:</b>	<b>Dibujante:</b> Constanza Vásquez P.
<b>Aprobado por:</b>	<b>Fecha:</b> dd/mm/aaaa Referente(s) <input type="checkbox"/> Línea <input type="checkbox"/> Muestra <input checked="" type="checkbox"/> <input type="checkbox"/>

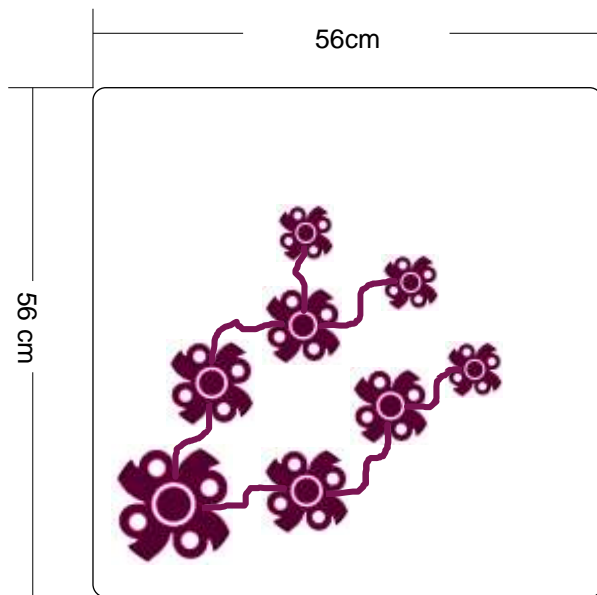

No.	Pieza	Material	Cant. o %
1			

Tabla de Componentes

<b>Nombre de la Pieza:</b> Cojín flor roja	<b>Referencia:</b> ESC. X:X	<b>Hoja No.</b> N/p
<b>Oficio:</b> tejeduría	<b>Técnica:</b> Bordado en lana	<b>Materia Prima:</b> lana virgen

<b>Especificaciones Técnicas:</b>

<b>Color:</b> negro	<b>Capacidad de Producción / mes:</b> 30	<b>Dimensiones Generales (mm)</b>				
<b>Peso (gr.):</b> 600	<b>Precio Unitario:</b> \$ 65.000	<b>Precio por mayor:</b> \$ 60.000	<b>Largo:</b> 56 cm	<b>Ancho:</b> 56 cm	<b>Alto:</b>	<b>Diámetro:</b>

<b>Artesano:</b> Gilberto Torres	<b>Teléfono:</b>	<b>Departamento:</b> Cundinamarca		<b>Ciudad:</b>
<b>Grupo o Taller:</b> Fonquetá	<b>Localidad:</b> <input checked="" type="checkbox"/> Vereda <input type="checkbox"/> Resguardo <input type="checkbox"/>	: Chía		
<b>Certificado Hecho a Mano</b> Si <input checked="" type="checkbox"/> No <input type="checkbox"/>				

<b>Observaciones:</b>

<b>Responsable:</b>	<b>Dibujante:</b> Constanza Vásquez P.
<b>Aprobado por:</b>	<b>Fecha:</b> dd/mm/aaaa Referente(s) Línea <input type="checkbox"/> Muestra <input checked="" type="checkbox"/> <input type="checkbox"/>



**Ficha de Producto y Planos Técnicos Carta**

CODIGO: FORDES 14A V02

FECHA: 30/09/2011

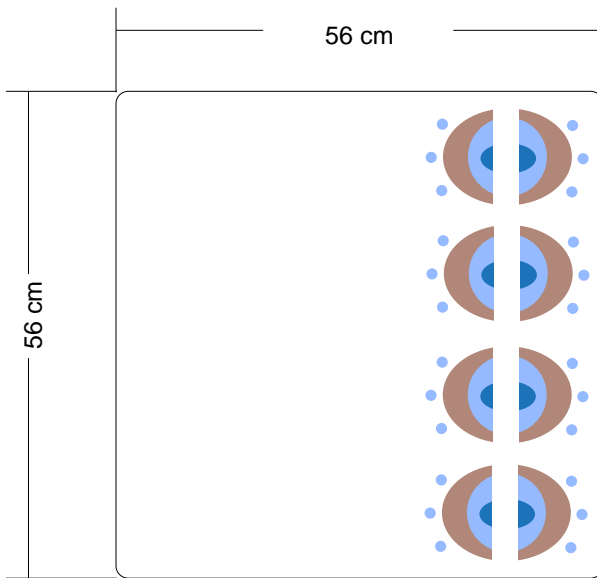

No.	Pieza	Material	Cant. o %
1			
<b>Tabla de Componentes</b>			

<b>Nombre de la Pieza:</b> Cojín flor 1A	<b>Referencia:</b> ESC. X:X	<b>Hoja No. N/p</b>
<b>Oficio:</b> tejeduría	<b>Técnica:</b> Bordado en lana	<b>Materia Prima:</b> lana virgen

<b>Especificaciones Técnicas:</b>

<b>Color:</b> negro	<b>Capacidad de Producción / mes:</b> 30	<b>Dimensiones Generales (mm)</b>				
<b>Peso (gr.):</b> 600	<b>Precio Unitario:</b> \$ 65.000	<b>Precio por mayor:</b> \$ 60.000	<b>Largo:</b> 56 cm	<b>Ancho:</b> 56 cm	<b>Alto:</b>	<b>Diámetro:</b>

<b>Artesano:</b> Gilberto Torres	<b>Teléfono:</b>	<b>Departamento:</b> Cundinamarca		<b>Ciudad:</b>
<b>Grupo o Taller:</b> Fonquetá	<b>Localidad:</b> <input checked="" type="checkbox"/> Vereda <input type="checkbox"/> Resguardo <input type="checkbox"/>	: Chía		
<b>Certificado Hecho a Mano</b> Si <input checked="" type="checkbox"/> No <input type="checkbox"/>				

<b>Observaciones:</b>

<b>Responsable:</b>	<b>Dibujante:</b> Constanza Vásquez P.
<b>Aprobado por:</b>	<b>Fecha:</b> dd/mm/aaaa Referente(s) Línea <input type="checkbox"/> Muestra <input checked="" type="checkbox"/> <input type="checkbox"/>

Terminada  En proceso

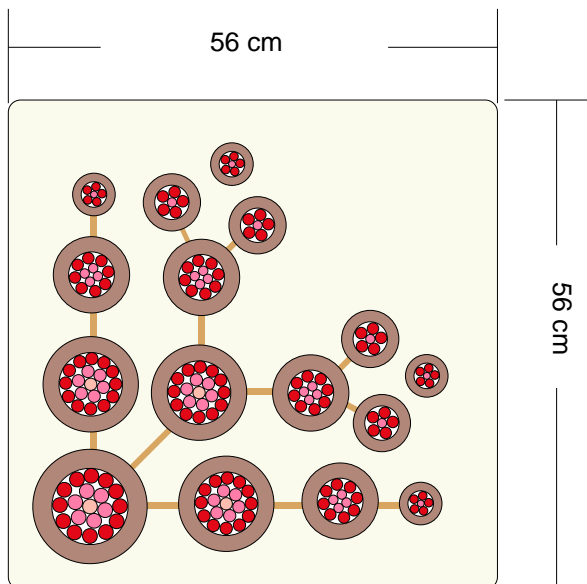
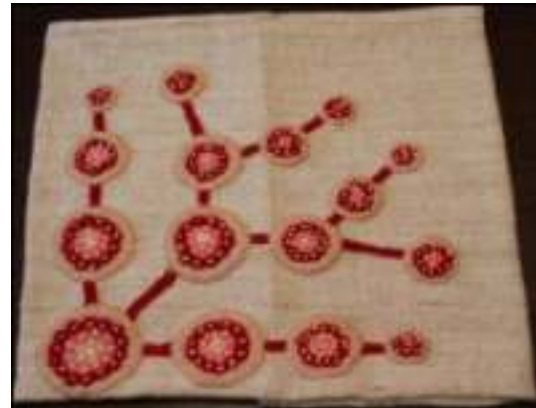

No.	Pieza	Material	Cant. o %
1			
Tabla de Componentes			

<b>Nombre de la Pieza:</b> Cojín flor 1	<b>Referencia:</b> ESC. X:X	<b>Hoja No. N/p</b>
<b>Oficio:</b> tejeduría	<b>Técnica:</b> Bordado en lana	<b>Materia Prima:</b> lana virgen

<b>Especificaciones Técnicas:</b>

<b>Color:</b> beige	<b>Capacidad de Producción / mes:</b> 30	<b>Dimensiones Generales (mm)</b>				
<b>Peso (gr.):</b> 600	<b>Precio Unitario:</b> \$ 65.000	<b>Precio por mayor:</b> \$ 60.000	<b>Largo:</b> 56 cm	<b>Ancho:</b> 56 cm	<b>Alto:</b>	<b>Diámetro:</b>

<b>Artesano:</b> Gilberto Torres	<b>Teléfono:</b>	<b>Departamento:</b> Cundinamarca		<b>Ciudad:</b>
<b>Grupo o Taller:</b> Fonquetá	<b>Localidad:</b> <input checked="" type="checkbox"/> Vereda <input type="checkbox"/> Resguardo <input type="checkbox"/>	: Chía		
<b>Certificado Hecho a Mano</b> Si <input checked="" type="checkbox"/> No <input type="checkbox"/>				

<b>Observaciones:</b>

<b>Responsable:</b>	<b>Dibujante:</b> Constanza Vásquez P.	<b>Fecha:</b> dd/mm/aaaa	<b>Referente(s)</b>	<b>Línea</b> <input type="checkbox"/>	<b>Muestra</b> <input checked="" type="checkbox"/> <input type="checkbox"/>
---------------------	--	--------------------------	---------------------	---------------------------------------	---



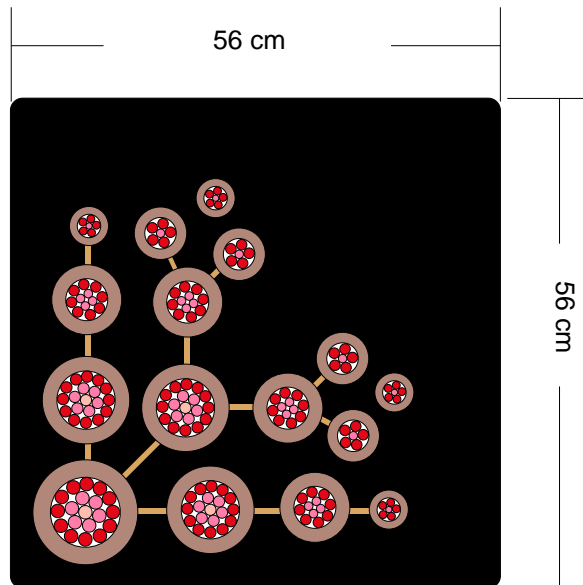

No.	Pieza	Material	Cant. o %
1			

Tabla de Componentes

<b>Nombre de la Pieza:</b> Cojín flor 1A	<b>Referencia:</b> ESC. X:X	<b>Hoja No.</b> N/p
<b>Oficio:</b> tejeduría	<b>Técnica:</b> Bordado en lana	<b>Materia Prima:</b> lana virgen

<b>Especificaciones Técnicas:</b>

<b>Color:</b> negro	<b>Capacidad de Producción / mes:</b> 30	<b>Dimensiones Generales (mm)</b>				
<b>Peso (gr.):</b> 600	<b>Precio Unitario:</b> \$ 65.000	<b>Precio por mayor:</b> \$ 60.000	<b>Largo:</b> 56 cm	<b>Ancho:</b> 56 cm	<b>Alto:</b>	<b>Diámetro:</b>

<b>Artesano:</b> Gilberto Torres	<b>Teléfono:</b>	<b>Departamento:</b> Cundinamarca		<b>Ciudad:</b>
<b>Grupo o Taller:</b> Fonquetá	<b>Localidad:</b> <input checked="" type="checkbox"/> Vereda <input type="checkbox"/> Resguardo	: Chía		
<b>Certificado Hecho a Mano</b> Si <input checked="" type="checkbox"/> No <input type="checkbox"/>				

<b>Observaciones:</b>

<b>Responsable:</b>	<b>Dibujante:</b> Constanza Vásquez P.
<b>Aprobado por:</b>	<b>Fecha:</b> dd/mm/aaaa Referente(s) Línea <input type="checkbox"/> Muestra <input checked="" type="checkbox"/> <input type="checkbox"/>

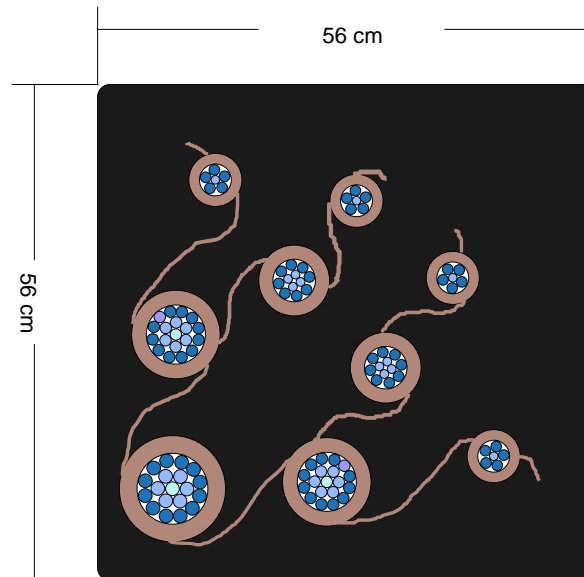

No.	Pieza	Material	Cant. o %
1			

Tabla de Componentes

<b>Nombre de la Pieza:</b> Cojín flor 1A	<b>Referencia:</b> ESC. X:X	<b>Hoja No. N/p</b>
<b>Oficio:</b> tejeduría	<b>Técnica:</b> Bordado en lana	<b>Materia Prima:</b> lana virgen

<b>Especificaciones Técnicas:</b>

<b>Color:</b> negro	<b>Capacidad de Producción / mes:</b> 30	<b>Dimensiones Generales (mm)</b>				
<b>Peso (gr.):</b> 600	<b>Precio Unitario:</b> \$ 65.000	<b>Precio por mayor:</b> \$ 60.000	<b>Largo:</b> 56 cm	<b>Ancho:</b> 56 cm	<b>Alto:</b>	<b>Diámetro:</b>

<b>Artesano:</b> Gilberto Torres	<b>Teléfono:</b>	
<b>Grupo o Taller:</b> Fonquetá	<b>Departamento:</b> Cundinamarca	<b>Ciudad:</b>
<b>Certificado Hecho a Mano</b> Si <input checked="" type="checkbox"/> No <input type="checkbox"/>	<b>Localidad</b> <input checked="" type="checkbox"/> Vereda <input type="checkbox"/> Resguardo <input type="checkbox"/> : Chía	

<b>Observaciones:</b>

<b>Responsable:</b>	<b>Dibujante:</b> Constanza Vásquez P.			
<b>Aprobado por:</b>	<b>Fecha:</b> dd/mm/aaaa	Referente(s) <input type="checkbox"/>	Línea <input type="checkbox"/>	Muestra <input checked="" type="checkbox"/> <input type="checkbox"/>



**Ficha de Producto y Planos Técnicos Carta**

CODIGO: FORDES 14A V02

FECHA: 30/09/2011

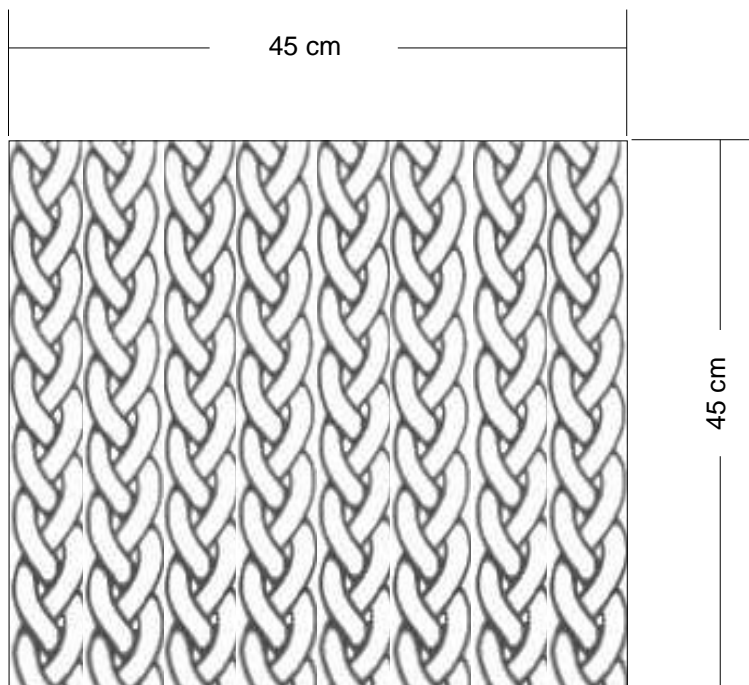

No.	Pieza	Material	Cant. o %

**Tabla de Componentes**

<b>Nombre de la Pieza:</b> Cojín gris	<b>Referencia:</b> ESC. X:X	<b>Hoja No.</b> N/p
<b>Oficio:</b> tejeduría	<b>Técnica:</b> dos agujas	<b>Materia Prima:</b> lana acrílica

**Especificaciones Técnicas:**

<b>Color:</b> gris	<b>Capacidad de Producción / mes:</b> 2	<b>Dimensiones Generales (mm)</b>				
<b>Peso (gr.):</b> 180	<b>Precio Unitario:</b> \$ 40000	<b>Precio por mayor:</b> \$ 35000	<b>Largo:</b> 45 cm	<b>Ancho:</b> 45 cm	<b>Alto:</b>	<b>Diámetro:</b>

<b>Artesano:</b> Adela Montes	<b>Teléfono:</b>	<b>Departamento:</b> Cundinamarca	<b>Ciudad:</b>
<b>Grupo o Taller:</b>	<b>Localidad:</b> <input checked="" type="checkbox"/> Vereda <input type="checkbox"/> Resguardo <input type="checkbox"/>	<b>Cogua</b>	
<b>Certificado Hecho a Mano</b> Si • No ✖			

**Observaciones:**

<b>Responsable:</b>	<b>Dibujante:</b> Constanza Vásquez P.	<b>Referente(s)</b>	<b>Línea</b> <input type="checkbox"/>	<b>Muestra</b> <input checked="" type="checkbox"/> <input type="checkbox"/>
<b>Aprobado por:</b>	<b>Fecha:</b> dd/mm/aaaa			

Terminada  En proceso



**Ficha de Producto y Planos Técnicos**  
**Carta**

CODIGO: FORDES 14A V02

FECHA: 30/09/2011

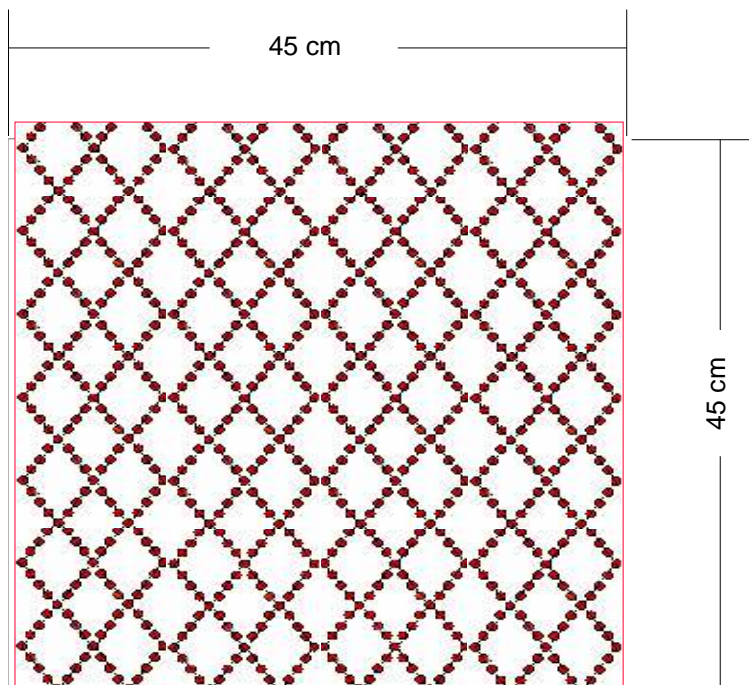

No.	Pieza	Material	Cant. o %
<b>Tabla de Componentes</b>			

<b>Nombre de la Pieza:</b> Cojín macramé	<b>Referencia:</b> ESC. X:X	<b>Hoja No.</b> N/p
<b>Oficio:</b> tejeduría	<b>Técnica:</b> macramé	<b>Materia Prima:</b> Hilo acrílico

**Especificaciones Técnicas:**

<b>Color:</b> café	<b>Capacidad de Producción / mes:</b> 5	<b>Dimensiones Generales (mm)</b>				
<b>Peso (gr.):</b> 180	<b>Precio Unitario:</b> \$ 55000	<b>Precio por mayor:</b> \$ 50000	<b>Largo:</b> 45 cm	<b>Ancho:</b> 45 cm	<b>Alto:</b>	<b>Diámetro:</b>

<b>Artesano:</b> Nesly Yadira González	<b>Teléfono:</b>	<b>Departamento:</b> Cundinamarca	<b>Ciudad:</b>
<b>Grupo o Taller:</b>	<b>Localidad:</b> <input checked="" type="checkbox"/> Vereda <input type="checkbox"/> Resguardo <input type="checkbox"/>	<b>Cogua</b>	
<b>Certificado Hecho a Mano</b> Si • No ✖			

**Observaciones:**

<b>Responsable:</b>	<b>Dibujante:</b> Constanza Vásquez P.	<b>Referente(s)</b>	<b>Línea</b> <input type="checkbox"/>	<b>Muestra</b> <input checked="" type="checkbox"/> <input type="checkbox"/>
<b>Aprobado por:</b>	<b>Fecha:</b> dd/mm/aaaa			

Terminada   
En proceso



**Ficha de Producto y Planos Técnicos Carta**

CODIGO: FORDES 14A V02

FECHA: 30/09/2011

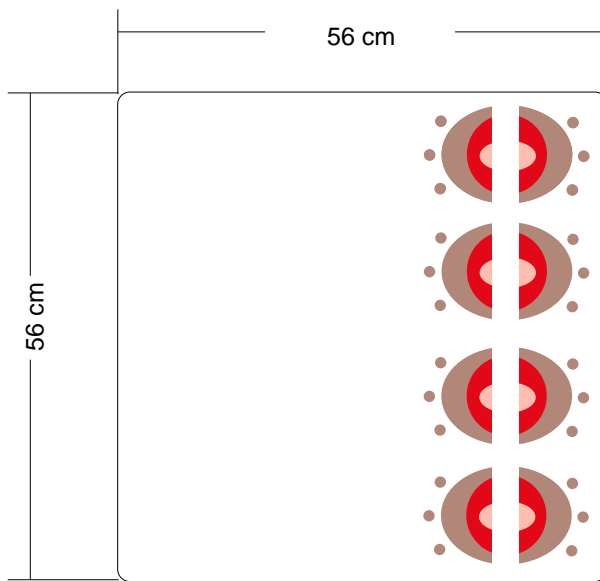

No.	Pieza	Material	Cant. o %
1			
<b>Tabla de Componentes</b>			

<b>Nombre de la Pieza:</b> Cojín flor 1A	<b>Referencia:</b> ESC. X:X	<b>Hoja No. N/p</b>
<b>Oficio:</b> tejeduría	<b>Técnica:</b> Bordado en lana	<b>Materia Prima:</b> lana virgen

**Especificaciones Técnicas:**

<b>Color:</b> negro	<b>Capacidad de Producción / mes:</b> 30	<b>Dimensiones Generales (mm)</b>				
<b>Peso (gr.):</b> 600	<b>Precio Unitario:</b> \$ 65.000	<b>Precio por mayor:</b> \$ 60.000	<b>Largo:</b> 56 cm	<b>Ancho:</b> 56 cm	<b>Alto:</b>	<b>Diámetro:</b>

<b>Artesano:</b> Gilberto Torres	<b>Teléfono:</b>	<b>Departamento:</b> Cundinamarca		<b>Ciudad:</b>
<b>Grupo o Taller:</b> Fonquetá	<b>Localidad:</b> <input checked="" type="checkbox"/> Vereda <input type="checkbox"/> Resguardo <input type="checkbox"/>	: Chía		
<b>Certificado Hecho a Mano</b> Si <input checked="" type="checkbox"/> No <input type="checkbox"/>				

**Observaciones:**

<b>Responsable:</b>	<b>Dibujante:</b> Constanza Vásquez P.	<b>Fecha:</b> dd/mm/aaaa	<b>Referente(s)</b>	<b>Línea</b> <input type="checkbox"/>	<b>Muestra</b> <input checked="" type="checkbox"/> <input type="checkbox"/>
---------------------	--	--------------------------	---------------------	---------------------------------------	---

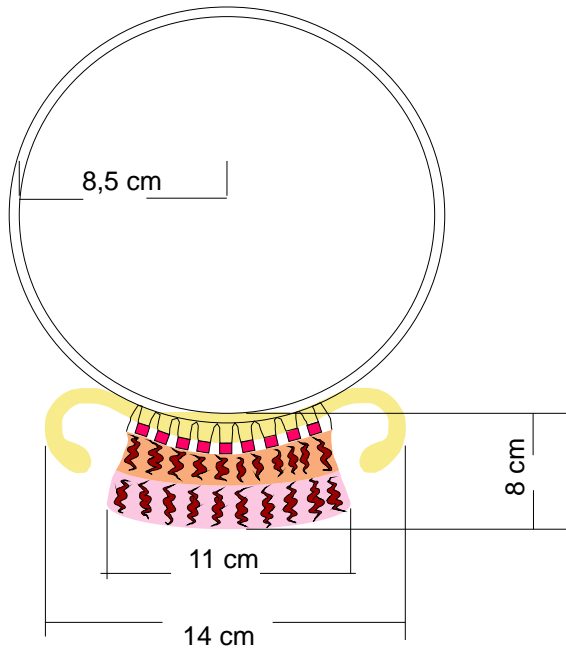

No.	Pieza	Material	Cant. o %
2	macramé	hilo encerado	80
1	espiral	latón	20
<b>Tabla de Componentes</b>			

<b>Nombre de la Pieza:</b> collar arco iris 1	<b>Referencia:</b> ESC. X:X	<b>Hoja No. N/p</b>
<b>Oficio:</b> bisutería	<b>Técnica:</b> macramé	<b>Materia Prima:</b> hilos encerados, latón

<b>Especificaciones Técnicas:</b>

<b>Color:</b> varios	<b>Capacidad de Producción / mes:</b> 50	<b>Dimensiones Generales (mm)</b>				
<b>Peso (gr.):</b> 40	<b>Precio Unitario:</b> \$ 28000	<b>Precio por mayor:</b> \$ 25000	<b>Largo:</b> 250 mm	<b>Ancho:</b>	<b>Alto:</b>	<b>Diámetro:</b>

<b>Artesano:</b> Victoria Martínez	<b>Teléfono:</b>	<b>Departamento:</b> Cundinamarca	<b>Ciudad:</b>
<b>Grupo o Taller:</b>	<b>Localidad</b> <input checked="" type="checkbox"/> Vereda <input type="checkbox"/> Resguardo <input type="checkbox"/>	: Guatavita	
<b>Certificado Hecho a Mano</b> Si • No ✖			

<b>Observaciones:</b>

<b>Responsable:</b>	<b>Dibujante:</b> Constanza Vásquez P.
<b>Aprobado por:</b>	<b>Fecha:</b> dd/mm/aaaa Referente(s) <input type="checkbox"/> Línea <input type="checkbox"/> Muestra <input checked="" type="checkbox"/> <input type="checkbox"/>

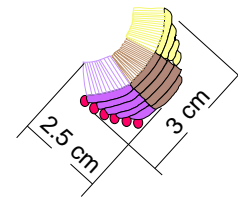
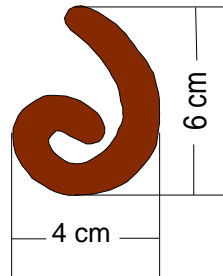
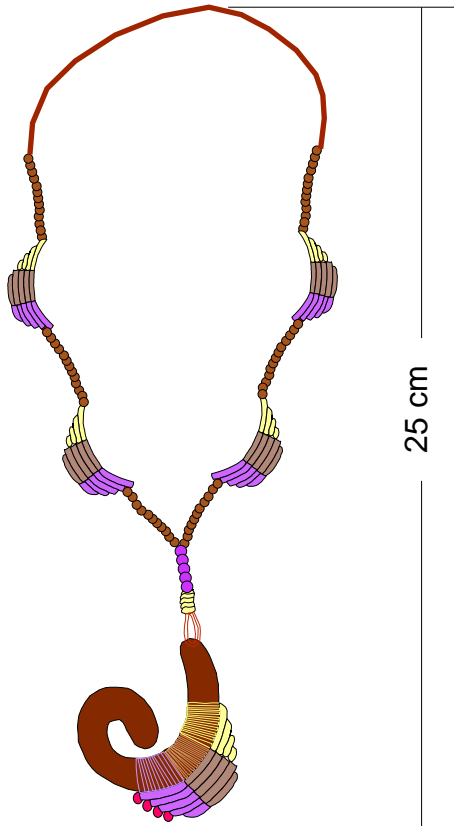

No.	Pieza	Material	Cant. o %
2	macramé	hilo encerado	80
1	espiral	latón	20
<b>Tabla de Componentes</b>			

<b>Nombre de la Pieza:</b> collar arco iris 1	<b>Referencia:</b> ESC. X:X	<b>Hoja No. N/p</b>
<b>Oficio:</b> bisutería	<b>Técnica:</b> macramé	<b>Materia Prima:</b> hilos encerados, latón

<b>Especificaciones Técnicas:</b>

<b>Color:</b> varios	<b>Capacidad de Producción / mes:</b> 50	<b>Dimensiones Generales (mm)</b>				
<b>Peso (gr.):</b> 40	<b>Precio Unitario:</b> \$ 28000	<b>Precio por mayor:</b> \$ 25000	<b>Largo:</b> 250 mm	<b>Ancho:</b>	<b>Alto:</b>	<b>Diámetro:</b>

<b>Artesano:</b> Victoria Martínez	<b>Teléfono:</b>	
<b>Grupo o Taller:</b>	<b>Departamento:</b> Cundinamarca	<b>Ciudad:</b>
<b>Certificado Hecho a Mano</b> Si • No ✖	<b>Localidad</b> <input checked="" type="checkbox"/> <b>Vereda</b> <input type="checkbox"/> <b>Resguardo</b> <input type="checkbox"/> : Guatavita	

<b>Observaciones:</b>

<b>Responsable:</b>	<b>Dibujante:</b> Constanza Vásquez P.			
<b>Aprobado por:</b>	<b>Fecha:</b> dd/mm/aaaa	<b>Referente(s)</b>	<b>Línea</b> <input type="checkbox"/>	<b>Muestra</b> <input checked="" type="checkbox"/> <input type="checkbox"/>

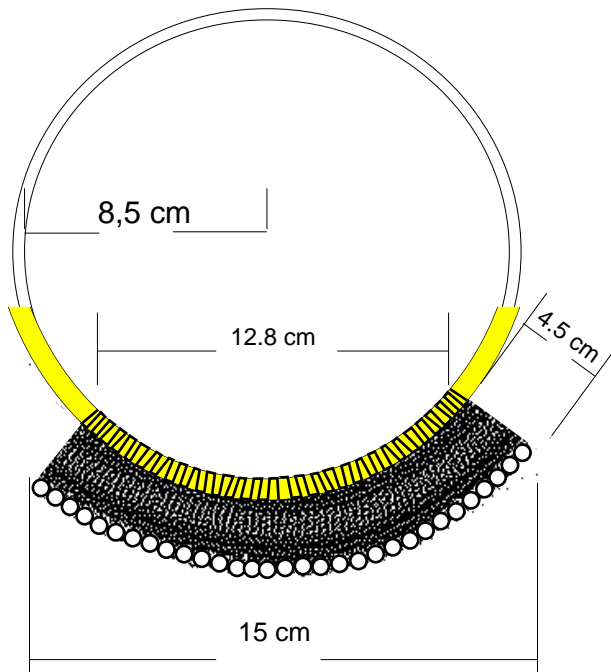

No.	Pieza	Material	Cant. o %
2	macramé	hilo encerado	80
1	espiral	latón	20
<b>Tabla de Componentes</b>			

<b>Nombre de la Pieza:</b> collar arco iris 3	<b>Referencia:</b> ESC. X:X	<b>Hoja No. N/p</b>
<b>Oficio:</b> bisutería	<b>Técnica:</b> macramé	<b>Materia Prima:</b> hilos encerados, latón

<b>Especificaciones Técnicas:</b>

<b>Color:</b> varios	<b>Capacidad de Producción / mes:</b> 50	<b>Dimensiones Generales (mm)</b>			
<b>Peso (gr.):</b> 40	<b>Precio Unitario:</b> \$ 35000	<b>Precio por mayor:</b> \$ 30000	<b>Largo:</b>	<b>Ancho:</b>	<b>Alto:</b>
			<b>Diámetro:</b> 17 cm		

<b>Artesano:</b> Victoria Martínez	<b>Teléfono:</b>	
<b>Grupo o Taller:</b>	<b>Departamento:</b> Cundinamarca	<b>Ciudad:</b>
<b>Certificado Hecho a Mano</b> Si • No ✖	<b>Localidad</b> <input checked="" type="checkbox"/> <b>Vereda</b> <input type="checkbox"/> <b>Resguardo</b> <input type="checkbox"/> : Guatavita	

<b>Observaciones:</b>

<b>Responsable:</b>	<b>Dibujante:</b> Constanza Vásquez P.			
<b>Aprobado por:</b>	<b>Fecha:</b> dd/mm/aaaa	<b>Referente(s)</b>	<b>Línea</b> <input type="checkbox"/>	<b>Muestra</b> <input checked="" type="checkbox"/> <input type="checkbox"/>



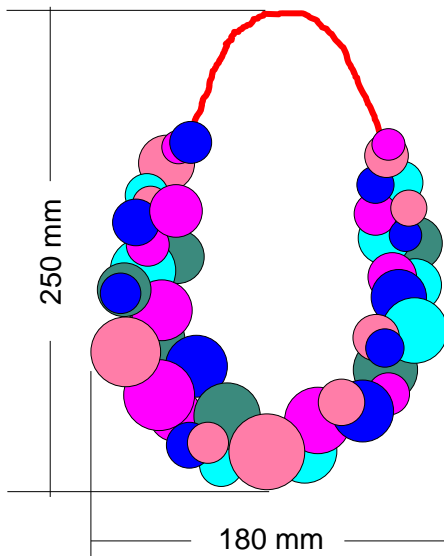
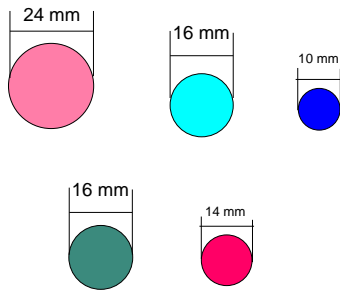

No.	Pieza	Material	Cant. o %
Tabla de Componentes			

**Nombre de la Pieza:** collar fieltro 1      **Referencia:** ESC. X:X      **Hoja No.** N/p  
**Oficio:** manualidades      **Técnica:**      **Materia Prima:** fieltro

**Especificaciones Técnicas:**

**Color:** varios      **Capacidad de Producción / mes:** 40      **Dimensiones Generales (mm)**  
**Peso (gr.):** 60      **Precio Unitario:** \$ 15000      **Precio por mayor:** \$ 13.000      **Largo:** 250 mm      **Ancho:** 180 mm      **Alto:**      **Diámetro:**

**Artesano:** Milena Ortegón      **Teléfono:**      **Departamento:** Cundinamarca      **Ciudad:**  
**Grupo o Taller:**      **Localidad**  **Vereda**  **Resguardo**  : Cajicá  
**Certificado Hecho a Mano** Si • No ✖

**Observaciones:**

**Responsable:**      **Dibujante:** Constanza Vásquez P.  
**Aprobado por:**      **Fecha:** dd/mm/aaaa      **Referente(s)**      **Línea**       **Muestra**

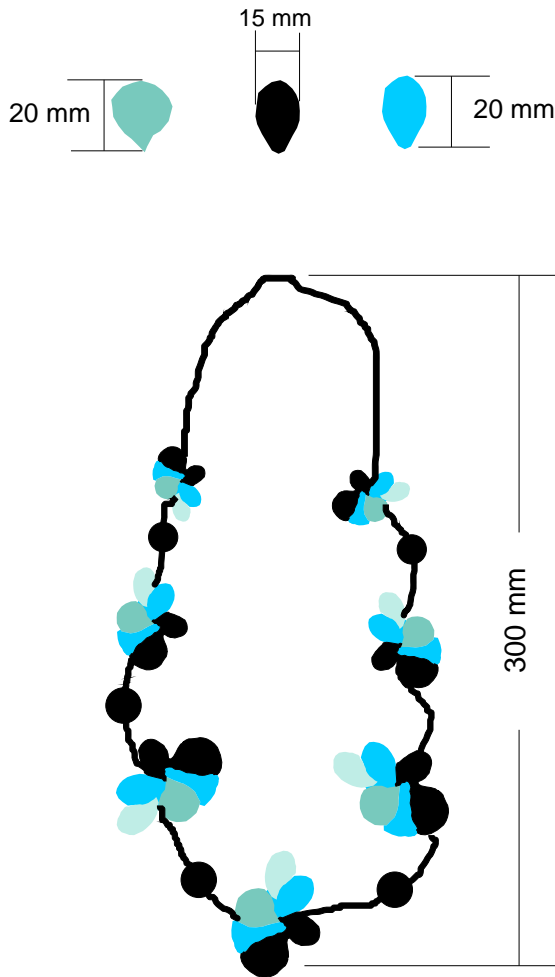

No.	Pieza	Material	Cant. o %
Tabla de Componentes			

Nombre de la Pieza: collar fieltro 2 Referencia: ESC. X:X Hoja No. N/p

Oficio: manualidades Técnica: Materia Prima: fieltro

**Especificaciones Técnicas:**

Color: varios Capacidad de Producción / mes: 40 Dimensiones Generales (mm)

Peso (gr.): 50 Precio Unitario: \$ 15000 Precio por mayor: \$ 13.000 Largo: 250 mm Ancho: 180 mm Alto: Diámetro:

Artesano: Milena Ortigón Teléfono:

Grupo o Taller: Departamento: Cundinamarca Ciudad:

Certificado Hecho a Mano Si • No ✖ Localidad  Vereda  Resguardo  : Cajicá

Observaciones:

Responsable: Dibujante: Constanza Vásquez P.

Aprobado por: Fecha: dd/mm/aaaa Referente(s) Línea  Muestra



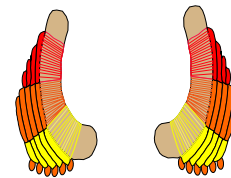
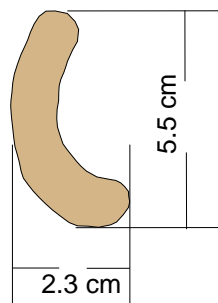

No.	Pieza	Material	Cant. o %
2	macramé	hilo encerado	80
1	espiral	latón	20

Tabla de Componentes

<b>Nombre de la Pieza:</b> collar arco iris 1	<b>Referencia:</b> ESC. X:X	<b>Hoja No. N/p</b>
<b>Oficio:</b> bisutería	<b>Técnica:</b> macramé	<b>Materia Prima:</b> hilos encerados, latón

<b>Especificaciones Técnicas:</b>

<b>Color:</b> varios	<b>Capacidad de Producción / mes:</b> 50	<b>Dimensiones Generales (mm)</b>				
<b>Peso (gr.):</b> 40	<b>Precio Unitario:</b> \$ 28000	<b>Precio por mayor:</b> \$ 25000	<b>Largo:</b> 250 mm	<b>Ancho:</b>	<b>Alto:</b>	<b>Diámetro:</b>

<b>Artesano:</b> Victoria Martínez	<b>Teléfono:</b>	
<b>Grupo o Taller:</b>	<b>Departamento:</b> Cundinamarca	<b>Ciudad:</b>
<b>Certificado Hecho a Mano</b> Si • No ✖	<b>Localidad</b> <input checked="" type="checkbox"/> <b>Vereda</b> <input type="checkbox"/> <b>Resguardo</b> <input type="checkbox"/> : Guatavita	

<b>Observaciones:</b>

<b>Responsable:</b>	<b>Dibujante:</b> Constanza Vásquez P.			
<b>Aprobado por:</b>	<b>Fecha:</b> dd/mm/aaaa	<b>Referente(s)</b>	<b>Línea</b> <input type="checkbox"/>	<b>Muestra</b> <input checked="" type="checkbox"/> <input type="checkbox"/>



Tira de tejido de 35 cm X 22 cm

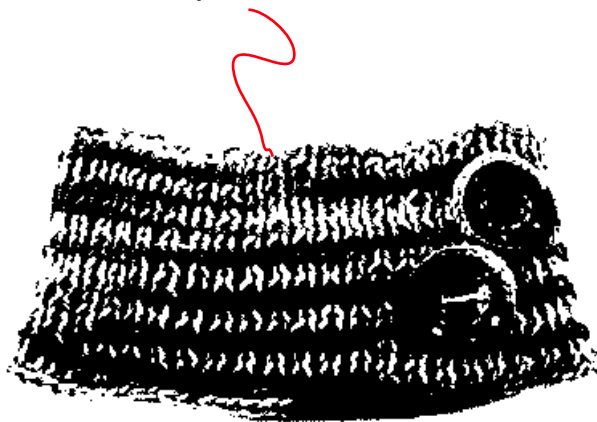

No.	Pieza	Material	Cant. o %
Tabla de Componentes			

<b>Nombre de la Pieza:</b> cuello gris	<b>Referencia:</b> ESC. X:X	<b>Hoja No.</b> N/p
<b>Oficio:</b> tejeduría	<b>Técnica:</b> dos agujas	<b>Materia Prima:</b> lana acrílica

<b>Especificaciones Técnicas:</b>

<b>Color:</b> gris	<b>Capacidad de Producción / mes:</b> 5	<b>Dimensiones Generales (mm)</b>				
<b>Peso (gr.):</b> 180	<b>Precio Unitario:</b> \$ 28000	<b>Precio por mayor:</b> \$ 25000	<b>Largo:</b> 35 cm	<b>Ancho:</b> 22 cm	<b>Alto:</b>	<b>Diámetro:</b>

<b>Artesano:</b> Carmen Cecilia Daza	<b>Teléfono:</b>	<b>Departamento:</b> Cundinamarca	<b>Ciudad:</b>
<b>Grupo o Taller:</b>	<b>Localidad</b> <input checked="" type="checkbox"/> Vereda <input type="checkbox"/> Resguardo <input type="checkbox"/>	: Guatavita	
<b>Certificado Hecho a Mano</b> Si • No ✖			

<b>Observaciones:</b>

<b>Responsable:</b>	<b>Dibujante:</b> Constanza Vásquez P.
<b>Aprobado por:</b>	<b>Fecha:</b> dd/mm/aaaa Referente(s) Línea <input type="checkbox"/> Muestra <input checked="" type="checkbox"/> <input type="checkbox"/>





Ficha de Producto y Planos Técnicos  
Carta

CODIGO: FORDES 14A V02

FECHA: 30/09/2011

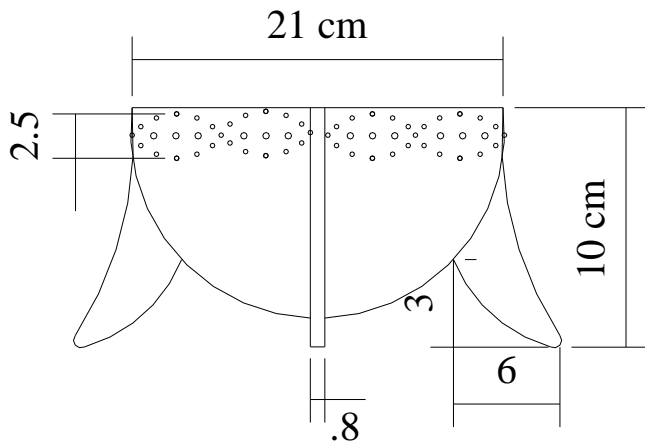
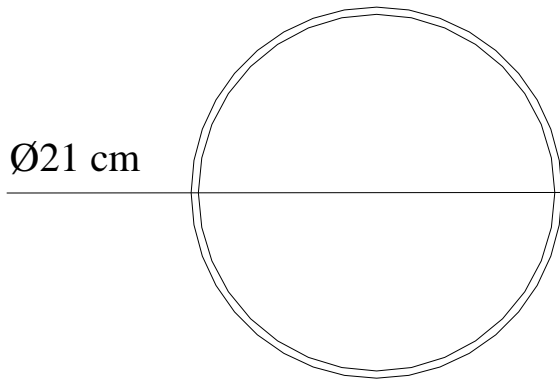

No.	Pieza	Material	Cant. o %
Tabla de Componentes			

Nombre de la Pieza: frutero 1      Referencia: ESC. X:X      Hoja No. N/p  
Oficio: trabajo en totumo      Técnica: calado      Materia Prima: totumo

Especificaciones Técnicas:

Color: varios	Capacidad de Producción / mes: 4	Dimensiones Generales (mm)				
Peso (gr.): 180	Precio Unitario: \$ 35000	Precio por mayor: \$ 30000	Largo:	Ancho:	Alto: 10 cm	Diámetro: 21 cm

Artesano: Domitila Calderón      Teléfono:      Departamento: Cundinamarca      Ciudad:      Localidad  Vereda  Resguardo  : Girardot

Observaciones:

Responsable:      Dibujante: Constanza Vásquez P.  
Aprobado por:      Fecha: dd/mm/aaaa      Referente(s)      Línea       Muestra





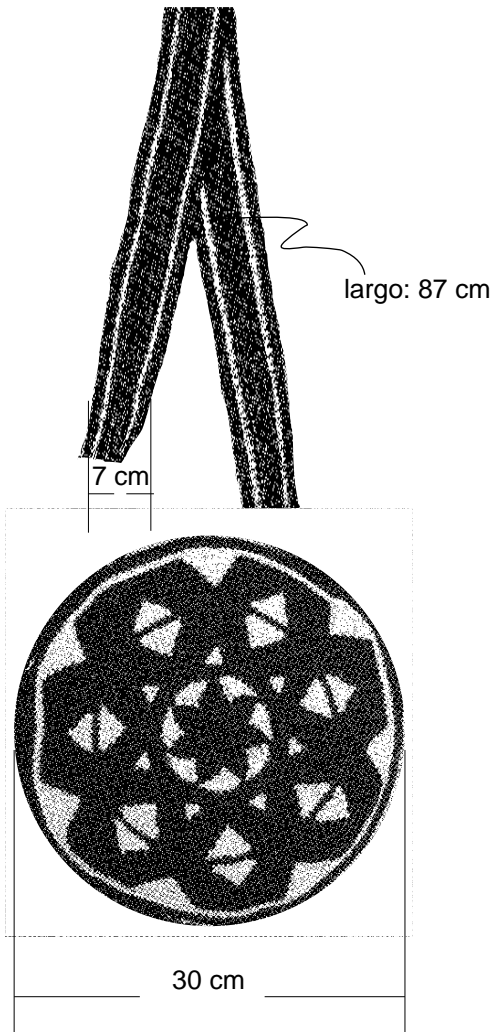

No.	Pieza	Material	Cant. o %
1	mochila	hilo crochet	100

Tabla de Componentes

<b>Nombre de la Pieza:</b> aretes blanco y negro	<b>Referencia:</b> ESC. X:X	<b>Hoja No. N/p</b>
<b>Oficio:</b> tejeduría	<b>Técnica:</b> crochet	<b>Materia Prima:</b> hilo crochet

<b>Especificaciones Técnicas:</b>

<b>Color:</b> varios	<b>Capacidad de Producción / mes:</b> 4	<b>Dimensiones Generales (mm)</b>			
<b>Peso (gr.):</b> 200	<b>Precio Unitario:</b> \$ 75000	<b>Precio por mayor:</b> \$ 70000	<b>Largo:</b>	<b>Ancho:</b>	<b>Alto:</b>
			<b>Diámetro:</b> 17 cm		

<b>Artesano:</b> Consuelo Guzmán	<b>Teléfono:</b>	
<b>Grupo o Taller:</b>	<b>Departamento:</b> Cundinamarca	<b>Ciudad:</b>
<b>Certificado Hecho a Mano</b> Si • No ✖	<b>Localidad</b> <input checked="" type="checkbox"/> Vereda <input type="checkbox"/> Resguardo <input type="checkbox"/> : Chía	

<b>Observaciones:</b>

<b>Responsable:</b>	<b>Dibujante:</b> Constanza Vásquez P.			
<b>Aprobado por:</b>	<b>Fecha:</b> dd/mm/aaaa	<b>Referente(s)</b>	<b>Línea</b> <input type="checkbox"/>	<b>Muestra</b> <input checked="" type="checkbox"/> <input type="checkbox"/>

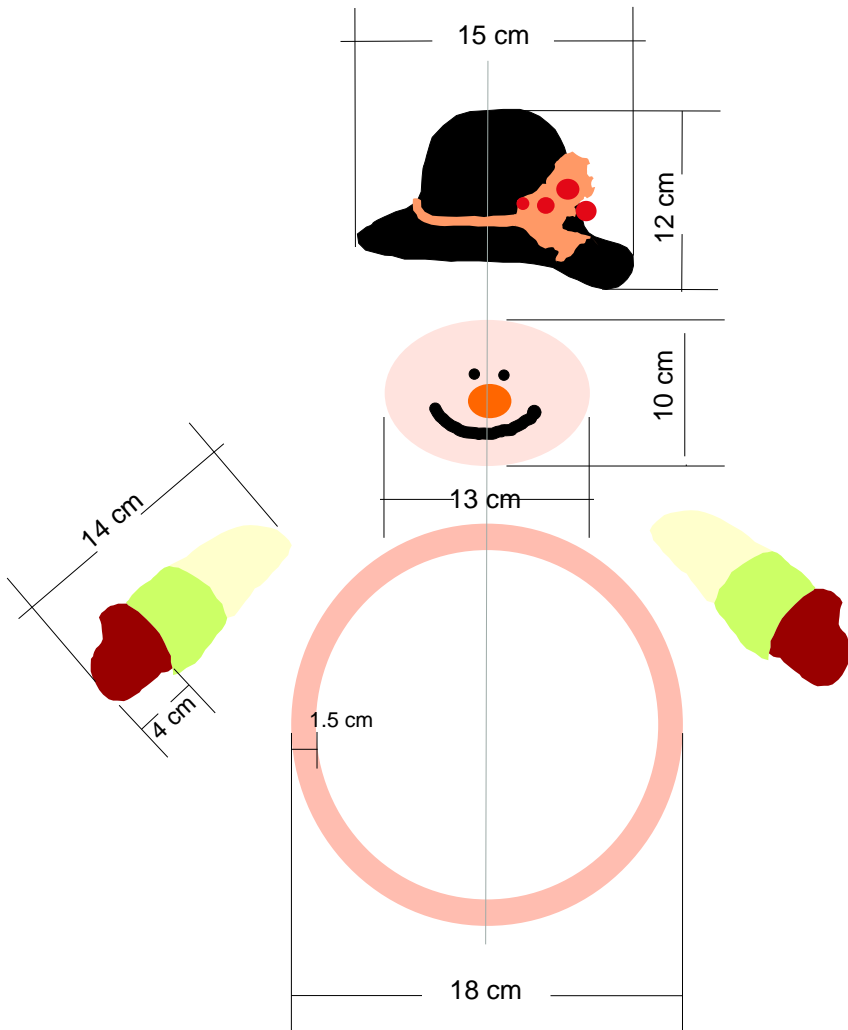

No.	Pieza	Material	Cant. o %
Tabla de Componentes			

**Nombre de la Pieza:** muñeco toallero 1 **Referencia:** ESC. X:X **Hoja No.** N/p

**Oficio:** manualidades **Técnica:** **Materia Prima:** tela fieltro

**Especificaciones Técnicas:**

**Color:** varios **Capacidad de Producción / mes:** 4 **Dimensiones Generales (mm)**

**Peso (gr.):** 200 **Precio Unitario:** \$ 40000 **Precio por mayor:** \$ 35000 **Largo:** **Ancho:** 21 cm **Alto:** 10 cm **Diámetro:**

**Artesano:** Adriana Castañeda **Teléfono:**

**Grupo o Taller:** **Departamento:** Cundinamarca **Ciudad:**

**Certificado Hecho a Mano** Si • No ✖ **Localidad**  **Vereda**  **Resguardo**  : Girardot

**Observaciones:**

**Responsable:** **Dibujante:** Constanza Vásquez P.

**Aprobado por:** **Fecha:** dd/mm/aaaa **Referente(s)**  **Línea**  **Muestra**

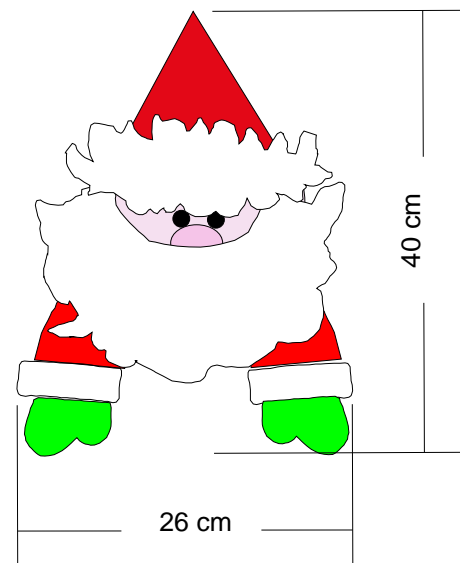
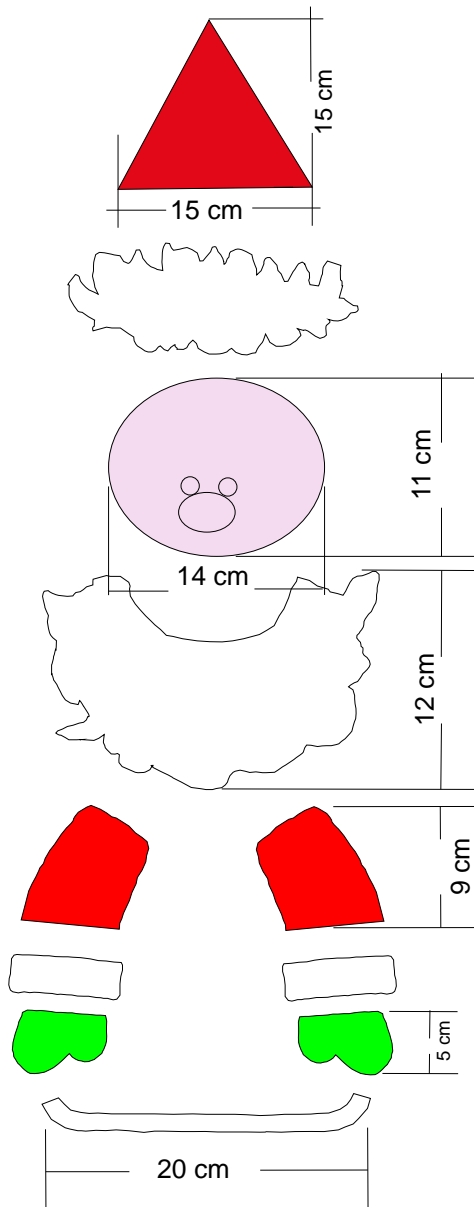

<b>Nombre de la Pieza:</b> muñeco toallero 1	<b>Referencia:</b>	<b>ESC.</b> X:X	<b>Hoja No.</b> N/p
<b>Oficio:</b> manualidades	<b>Técnica:</b>	<b>Materia Prima:</b> tela fieltro	

<b>Especificaciones Técnicas:</b>

<b>Color:</b> varios	<b>Capacidad de Producción / mes:</b> 4	<b>Dimensiones Generales (mm)</b>			
<b>Peso (gr.):</b> 200	<b>Precio Unitario:</b> \$ 40000	<b>Precio por mayor:</b> \$ 35000	<b>Largo:</b>	<b>Ancho:</b> 21 cm	<b>Alto:</b> 10 cm
<b>Artesano:</b> Adriana Castañeda	<b>Teléfono:</b>				<b>Diámetro:</b>

<b>Grupo o Taller:</b>	<b>Departamento:</b> Cundinamarca	<b>Ciudad:</b>
<b>Certificado Hecho a Mano</b> Si • No ✖	<b>Localidad</b> <input checked="" type="checkbox"/> Vereda <input type="checkbox"/> Resguardo <input type="checkbox"/> : Girardot	

<b>Observaciones:</b>

<b>Responsable:</b>	<b>Dibujante:</b> Constanza Vásquez P.
<b>Aprobado por:</b>	<b>Fecha:</b> dd/mm/aaaa Referente(s) Línea <input type="checkbox"/> Muestra <input checked="" type="checkbox"/> <input type="checkbox"/>

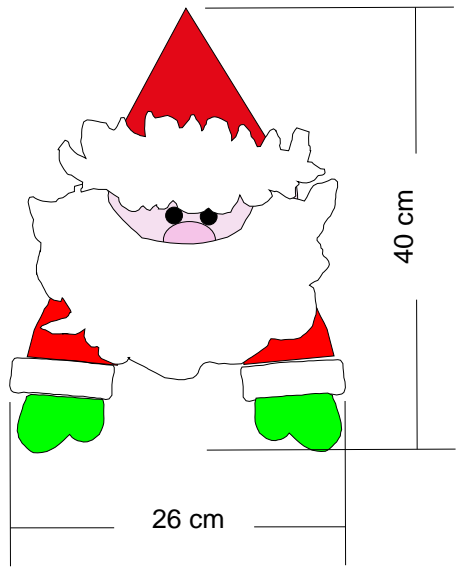
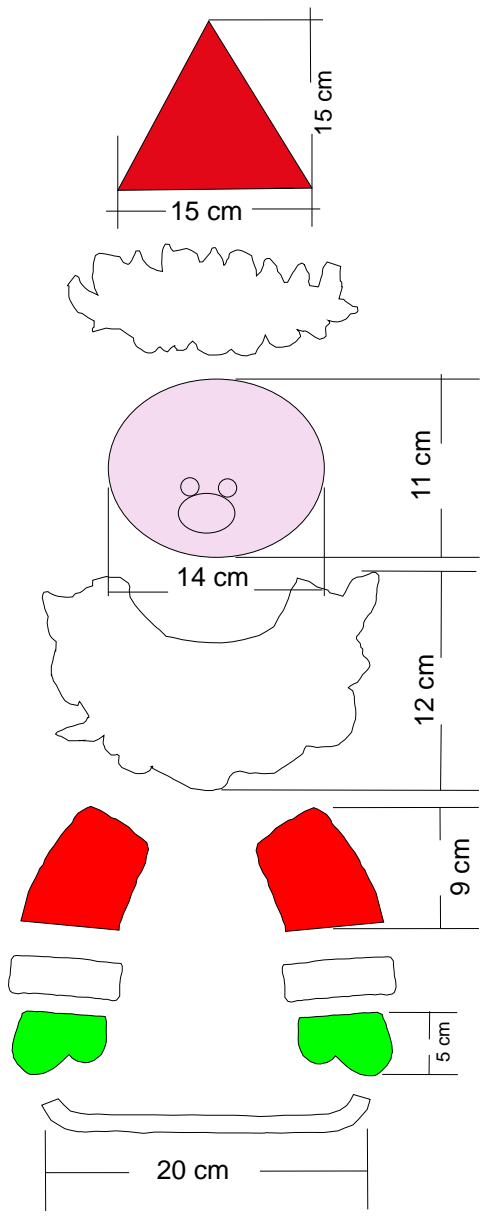



**Ficha de Producto y Planos Técnicos Carta**

CODIGO: FORDES 14A V02

FECHA: 30/09/2011

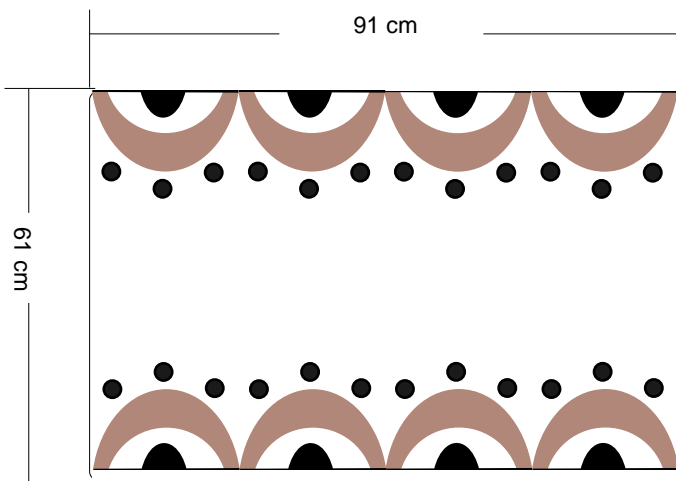

No.	Pieza	Material	Cant. o %
1	tapete	lana virgen	100

**Tabla de Componentes**

<b>Nombre de la Pieza:</b> tapete sello 1	<b>Referencia:</b> ESC. X:X	<b>Hoja No. N/p</b>
<b>Oficio:</b> tejeduria	<b>Técnica:</b> anudado de lana	<b>Materia Prima:</b> lana virgen

<b>Especificaciones Técnicas:</b>

<b>Color:</b> varios	<b>Capacidad de Producción / mes:</b> 200	<b>Dimensiones Generales (mm)</b>				
<b>Peso (gr.):</b> 3000	<b>Precio Unitario:</b> \$ 130.000	<b>Precio por mayor:</b> \$ 120.000	<b>Largo:</b> 61 cm	<b>Ancho:</b> 91 cm	<b>Alto:</b>	<b>Diámetro:</b>

<b>Artesano:</b> Cristian Gómez	<b>Teléfono:</b>	<b>Departamento:</b> Cundinamarca		<b>Ciudad:</b>
<b>Grupo o Taller:</b> Fonquetá	<b>Localidad</b> <input checked="" type="checkbox"/> <b>Vereda</b> <input type="checkbox"/> <b>Resguardo</b> <input type="checkbox"/> : Cajicá			
<b>Certificado Hecho a Mano</b> Si • No ✖				

**Observaciones:**

<b>Responsable:</b>	<b>Dibujante:</b> Constanza Vásquez P.
<b>Aprobado por:</b>	<b>Fecha:</b> dd/mm/aaaa Referente(s) Línea <input type="checkbox"/> Muestra <input checked="" type="checkbox"/> <input type="checkbox"/>

Terminada  En proceso

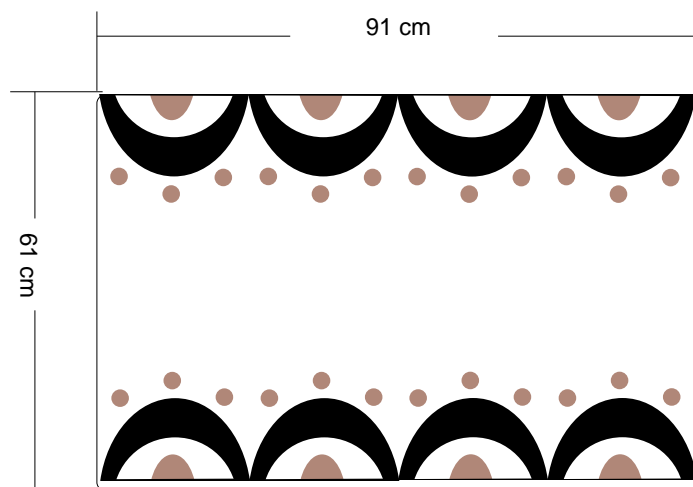

No.	Pieza	Material	Cant. o %
1	tapete	lana virgen	100

Tabla de Componentes

<b>Nombre de la Pieza:</b> tapete sello 1	<b>Referencia:</b> ESC. X:X	<b>Hoja No. N/p</b>
<b>Oficio:</b> tejeduría	<b>Técnica:</b> anudado de lana	<b>Materia Prima:</b> lana virgen

<b>Especificaciones Técnicas:</b>

<b>Color:</b> varios	<b>Capacidad de Producción / mes:</b> 200	<b>Dimensiones Generales (mm)</b>				
<b>Peso (gr.):</b> 3000	<b>Precio Unitario:</b> \$ 130.000	<b>Precio por mayor:</b> \$ 120.000	<b>Largo:</b> 61 cm	<b>Ancho:</b> 91 cm	<b>Alto:</b>	<b>Diámetro:</b>

<b>Artesano:</b> Cristian Gómez	<b>Teléfono:</b>	
<b>Grupo o Taller:</b> Fonquetá	<b>Departamento:</b> Cundinamarca	<b>Ciudad:</b>
<b>Certificado Hecho a Mano</b> Si • No ✖	<b>Localidad</b> <input checked="" type="checkbox"/> Vereda <input type="checkbox"/> Resguardo <input type="checkbox"/> : Cajicá	

<b>Observaciones:</b>

<b>Responsable:</b>	<b>Dibujante:</b> Constanza Vásquez P.
<b>Aprobado por:</b>	<b>Fecha:</b> dd/mm/aaaa Referente(s) Línea <input type="checkbox"/> Muestra <input checked="" type="checkbox"/> <input type="checkbox"/>

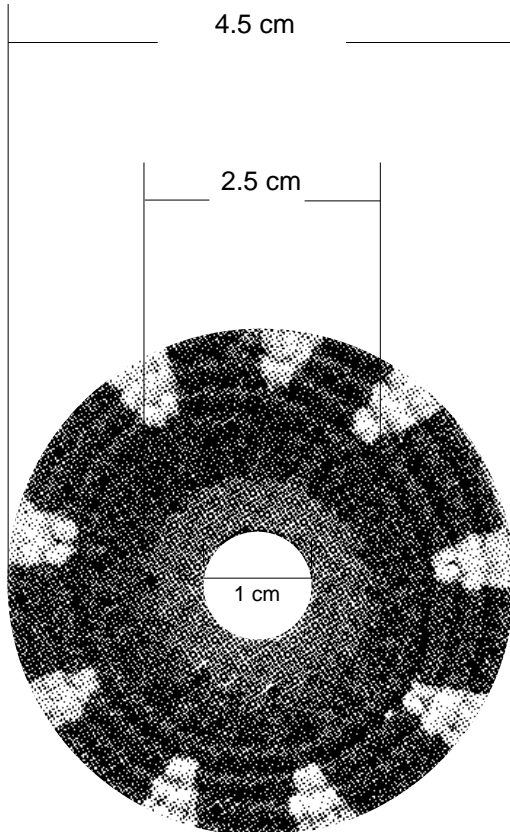

No.	Pieza	Material	Cant. o %
2	macramé	hilo encerado	80
1	espiral	latón	20
<b>Tabla de Componentes</b>			

<b>Nombre de la Pieza:</b> aretes blanco y negro	<b>Referencia:</b> ESC. X:X	<b>Hoja No. N/p</b>
<b>Oficio:</b> bisutería	<b>Técnica:</b> macramé	<b>Materia Prima:</b> hilos encerados, latón

<b>Especificaciones Técnicas:</b>

<b>Color:</b> varios	<b>Capacidad de Producción / mes:</b> 50	<b>Dimensiones Generales (mm)</b>			
<b>Peso (gr.):</b> 40	<b>Precio Unitario:</b> \$ 35000	<b>Precio por mayor:</b> \$ 30000	<b>Largo:</b>	<b>Ancho:</b>	<b>Alto:</b>
			<b>Diámetro:</b> 17 cm		

<b>Artesano:</b> Victoria Martínez	<b>Teléfono:</b>	
<b>Grupo o Taller:</b>	<b>Departamento:</b> Cundinamarca	<b>Ciudad:</b>
<b>Certificado Hecho a Mano</b> Si • No ✖	<b>Localidad</b> <input checked="" type="checkbox"/> <b>Vereda</b> <input type="checkbox"/> <b>Resguardo</b> <input type="checkbox"/> : Guatavita	

<b>Observaciones:</b>

<b>Responsable:</b>	<b>Dibujante:</b> Constanza Vásquez P.			
<b>Aprobado por:</b>	<b>Fecha:</b> dd/mm/aaaa	<b>Referente(s)</b>	<b>Línea</b> <input type="checkbox"/>	<b>Muestra</b> <input checked="" type="checkbox"/> <input type="checkbox"/>



**Ficha de Producto y Planos Técnicos Carta**

CODIGO: FORDES 14A V02

FECHA: 30/09/2011

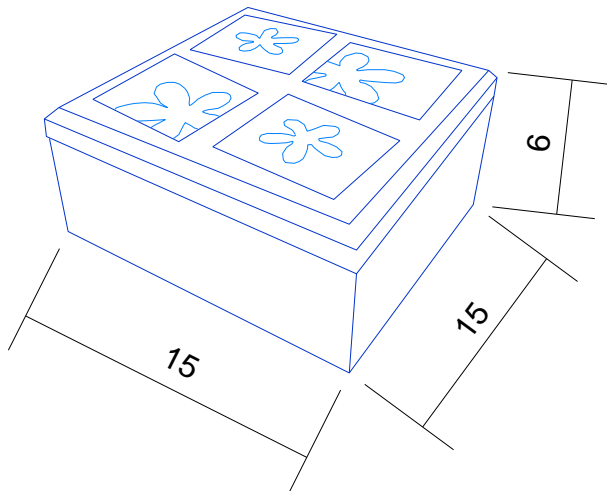

No.	Pieza	Material	Cant. o %
Tabla de Componentes			

**Nombre de la Pieza:** caja 2      **Referencia:** ESC. X:X      **Hoja No.** N/p  
**Oficio:** manualidades      **Técnica:** pintura sobre madera      **Materia Prima:** pinturas acrílicas

**Especificaciones Técnicas:**  
 Se toma la caja y se lija perfectamente, se pinta con color uniforme por el interior y exterior, con dos capas de pintura, luego se trazan los diseños geométricos, se pintan y se dejan secar.

<b>Color:</b> Azul	<b>Capacidad de Producción / mes:</b> 10	<b>Dimensiones Generales (mm)</b>				
<b>Peso (gr.):</b> 150	<b>Precio Unitario:</b> \$ 28000	<b>Precio por mayor:</b> \$ 25.000	<b>Largo:</b> 15 cm	<b>Ancho:</b> 15 cm	<b>Alto:</b> 6 cm	<b>Diámetro:</b>

**Artesano:** María Rozo      **Teléfono:** \_\_\_\_\_  
**Grupo o Taller:** \_\_\_\_\_      **Departamento:** Cundinamarca      **Ciudad:** \_\_\_\_\_  
**Certificado Hecho a Mano** Si • No ✖      **Localidad**  Vereda  Resguardo  : Guatavita

**Observaciones:**  
 \_\_\_\_\_  
 \_\_\_\_\_

**Responsable:** \_\_\_\_\_      **Dibujante:** Constanza Vásquez P.  
**Aprobado por:** \_\_\_\_\_      **Fecha:** dd/mm/aaaa      **Referente(s)** \_\_\_\_\_      **Línea**       **Muestra**

Terminada   
En proceso





**Ficha de Producto y Planos Técnicos Carta**

**CODIGO:** FORDES 14A V02  
**FECHA:** 30/09/2011

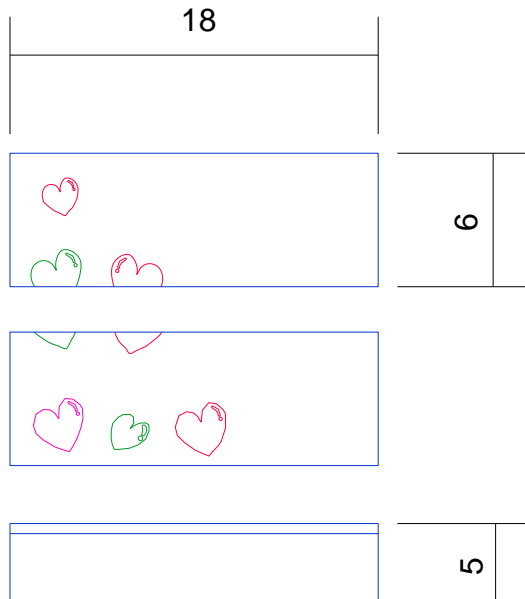

No.	Pieza	Material	Cant. o %
<b>Tabla de Componentes</b>			

**Nombre de la Pieza:** caja 2      **Referencia:** ESC. X:X      **Hoja No.** N/p  
**Oficio:** manualidades      **Técnica:** pintura sobre madera      **Materia Prima:** pinturas acrílicas

**Especificaciones Técnicas:**  
Se toma la caja y se lija perfectamente, se pinta con color uniforme por el interior y exterior, con dos capas de pintura, luego se trazan los diseños geométricos, se pintan y se dejan secar.

<b>Color:</b> varios	<b>Capacidad de Producción / mes:</b> 10	<b>Dimensiones Generales (mm)</b>	
<b>Peso (gr.):</b> 100	<b>Precio Unitario:</b> \$ 28000	<b>Precio por mayor:</b> \$ 25.000	<b>Diámetro:</b>
		<b>Largo:</b> 18 cm	<b>Ancho:</b> 6 cm
		<b>Alto:</b> 5 cm	

**Artesano:** María Rozo      **Teléfono:**      **Departamento:** Cundinamarca      **Ciudad:**  
**Grupo o Taller:**      **Localidad**  **Vereda**  **Resguardo**  : Guatavita  
**Certificado Hecho a Mano** Si • No ✖

**Observaciones:**

**Responsable:**      **Dibujante:** Constanza Vásquez P.  
**Aprobado por:**      **Fecha:** dd/mm/aaaa      **Referente(s)**      **Línea**       **Muestra**

Terminada  En proceso



**Ficha de Producto y Planos Técnicos**  
**Carta**

**CODIGO:** FORDES 14A V02  
**FECHA:** 30/09/2011

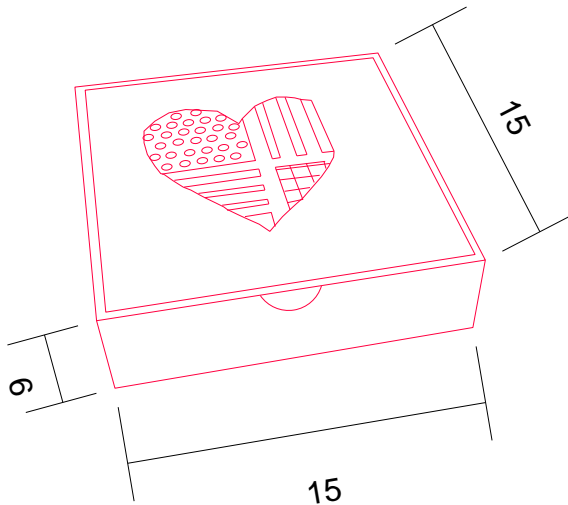

No.	Pieza	Material	Cant. o %
<b>Tabla de Componentes</b>			

**Nombre de la Pieza:** caja 3      **Referencia:** ESC. X:X      **Hoja No.** N/p  
**Oficio:** manualidades      **Técnica:** pintura sobre madera      **Materia Prima:** pinturas acrílicas

**Especificaciones Técnicas:**  
Se toma la caja y se lija perfectamente, se pinta con color uniforme por el interior y exterior, con dos capas de pintura, luego se trazan los diseños geométricos, se pintan y se dejan secar.

<b>Color:</b> rojo	<b>Capacidad de Producción / mes:</b> 10	<b>Dimensiones Generales (mm)</b>				
<b>Peso (gr.):</b> 150	<b>Precio Unitario:</b> \$ 28000	<b>Precio por mayor:</b> \$ 25.000	<b>Largo:</b> 15 cm	<b>Ancho:</b> 15 cm	<b>Alto:</b> 6 cm	<b>Diámetro:</b>

**Artesano:** María Rozo      **Teléfono:** \_\_\_\_\_  
**Grupo o Taller:** \_\_\_\_\_      **Departamento:** Cundinamarca      **Ciudad:** \_\_\_\_\_  
**Certificado Hecho a Mano** Si • No ✖      **Localidad**  Vereda  Resguardo  : Guatavita

**Observaciones:**  
\_\_\_\_\_

**Responsable:** \_\_\_\_\_      **Dibujante:** Constanza Vásquez P.  
**Aprobado por:** \_\_\_\_\_      **Fecha:** dd/mm/aaaa      **Referente(s)** Línea       **Muestra**

Terminada   
En proceso