

“RUTAS PARA LA PROSPERIDAD DE LAS ARTESANÍAS
EMBLEMATICAS DEL DEPARTAMENTO DE CALDAS.”
INFORME FINAL 2013.

Anexo
Fichas de diseño Manizales -
Caldas

Gloria Duque
Asesora

Manizales, 2013



No.	Pieza	Material	Cant. o %
1	CILINDRICA.	HILO.	100%

Tabla de Componentes

Nombre de la Pieza: BOLSO TEXTURA. **Referencia:** 001. **ESC** 1 : 5 **Hoja No.** 1/3

Oficio: TEJEDORA. **Técnica:** CROCHET **Materia Prima:** HILO ALGODÓN.

Especificaciones Técnicas: complemento indumentario texturizado elaborado a través de la técnica manual crochet.

Color: CAFÉ, BLANCO, AZUL		Capacidad de Producción / mes:		Dimensiones Generales (cm)			
Peso (gr.):	Precio Unitario: \$ N/A.	Precio por mayor: \$ N/A.		Largo: 41	Ancho: .60	Alto:	Diametro: 20

Artesano: VERÓNICA VALBUENA. **Teléfono:**

Grupo o Taller: VERÓNICA VALBUENA. **Departamento:** CALDAS. **Ciudad:** MANIZALES.

Certificado Hecho a Mano Si No **Localidad** Vereda **Resguardo** :

Observaciones: Los patrones de cada pieza son entregados a la artesana para la futura reproducción del producto.

Responsable: GLORIA INÉS DUQUE ALZATE **Dibujante:** LILY CHEUNG.

Aprobado por: ALEJANDRO AGUDELO HOLGUIN **Fecha:** 19/03/ 2013 **Referente(s)** **Línea** **Muestra**

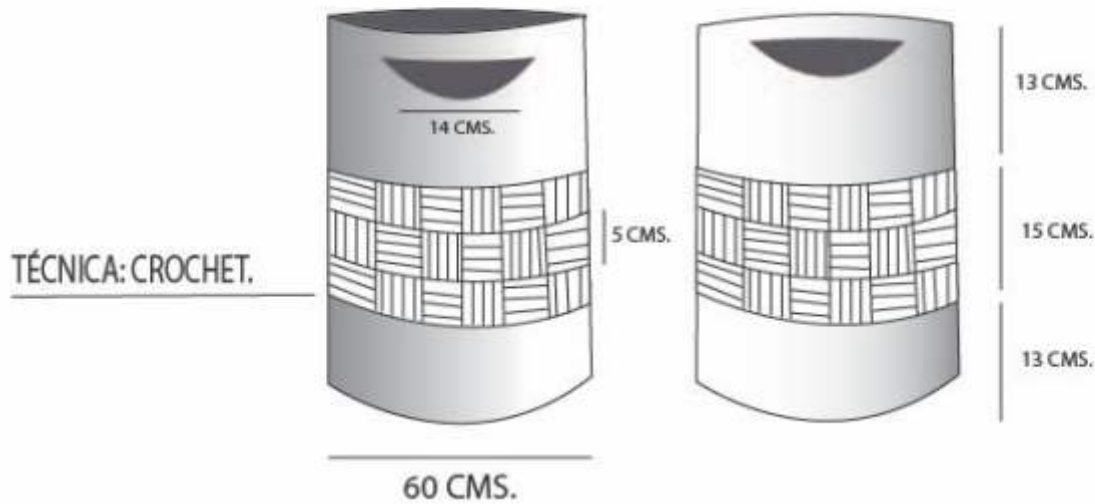

VERÓNICA VALBUENA - MANIZALES.

No.	Pieza	Material	Cant. o %
1	CILINDRICA.	HILO.	100%

Tabla de Componentes

Nombre de la Pieza: BOLSO TEXTURA. Referencia: 001. ESC 1 : 5 Hoja No. 1/3

Oficio: TEJEDORA. Técnica: CROCHET Materia Prima: HILO ALGODÓN.

Especificaciones Técnicas: complemento indumentario texturizado elaborado a través de la técnica manual crochet.

Color: CAFÉ, BLANCO, AZUL		Capacidad de Producción / mes:		Dimensiones Generales (cm)			
Peso (gr.):	Precio Unitario: \$ N/A.	Precio por mayor: \$ N/A.		Largo: 41	Ancho: .60	Alto:	Diametro: 20

Artesano: VERÓNICA VALBUENA. Teléfono:

Grupo o Taller: VERÓNICA VALBUENA. Departamento: CALDAS. Ciudad: MANIZALES.

Certificado Hecho a Mano Si No Localidad Vereda Resguardo :

Observaciones: Los patrones de cada pieza son entregados a la artesana para la futura reproducción del producto.

Responsable: GLORIA INÉS DUQUE ALZATE Dibujante: LILY CHEUNG.

Aprobado por: ALEJANDRO AGUDELO HOLGUIN Fecha: 19/03/ 2013 Referente(s) Línea Muestra

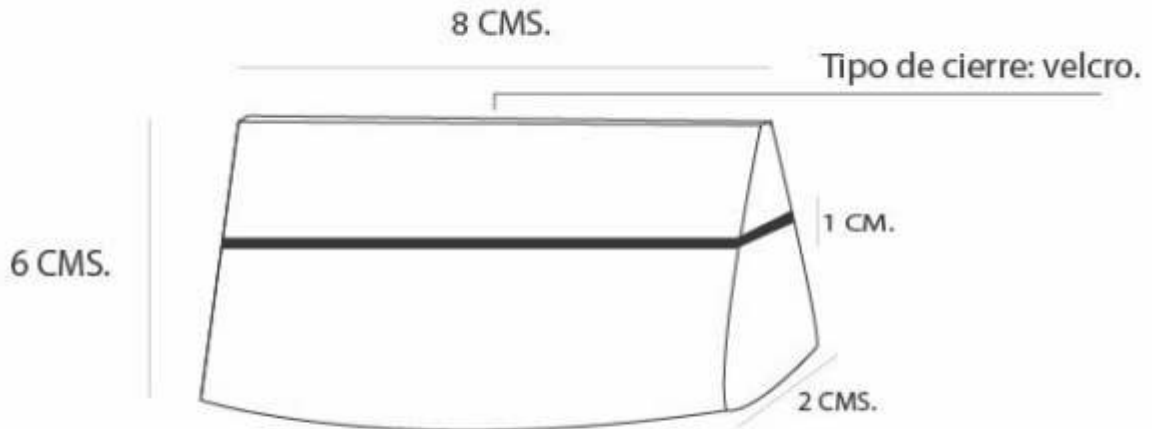

VERÓNICA VALBUENA - MANIZALES.

No.	Pieza	Material	Cant. o %
1	RECTANGULAR	HILO.	100%

Tabla de Componentes

Nombre de la Pieza: MONEDERA TEXTURA. Referencia: 002. ESC 1 : 5 Hoja No. 2/3

Oficio: TEJEDORA. Técnica: CROCHET Materia Prima: HILO ALGODÓN.

Especificaciones Técnicas: complemento indumentario texturizado elaborado a través de la técnica manual crochet.

Color: CAFÉ, NEGRO, AZUL Capacidad de Producción / mes:

Peso (gr.): Precio Unitario: \$ N/A. Precio por mayor: \$ N/A. Dimensiones Generales (cm)

Largo:	Ancho:	Alto:	Diametro:
8	.6		

Artesano: VERÓNICA VALBUENA. Teléfono:

Grupo o Taller: VERÓNICA VALBUENA. Departamento: CALDAS. Ciudad: MANIZALES.

Certificado Hecho a Mano Si No Localidad Vereda Resguardo :

Observaciones: Los patrones de cada pieza son entregados a la artesana para la futura reproducción del producto.

Responsable: GLORIA INÉS DUQUE ALZATE Dibujante: LILY CHEUNG.

Aprobado por: ALEJANDRO AGUDELO HOLGUIN Fecha: 19/03/ 2013 Referente(s) Línea Muestra

Broches tipo IMÁN



Crochet

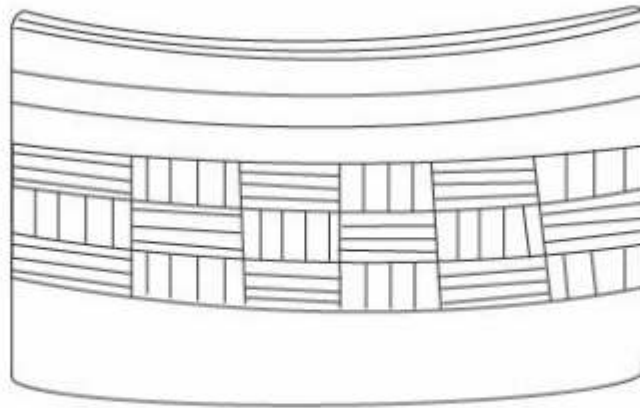

14 CMS.

19 CMS.

VERÓNICA VALBUENA - MANIZALES.

No.	Pieza	Material	Cant. o %
1	RECTANGULAR	HILO.	100%

Tabla de Componentes

Nombre de la Pieza: COSMETIQUERA TEXTURA. Referencia: 003. ESC 1 : 5 Hoja No. 3/3

Oficio: TEJEDORA. Técnica: CROCHET Materia Prima: HILO ALGODÓN.

Especificaciones Técnicas:

Color: CAFÉ, NEGRO, AZUL Capacidad de Producción / mes: Dimensiones Generales (cm)

Peso (gr.): Precio Unitario: \$ N/A. Precio por mayor: \$ N/A. Largo: 19 Ancho: 14 Alto: Diámetro:

Artesano: VERÓNICA VALBUENA. Teléfono:

Grupo o Taller: VERÓNICA VALBUENA. Departamento: CALDAS. Ciudad: MANIZALES.

Certificado Hecho a Mano Si No Localidad Vereda Resguardo :

Observaciones: Los patrones de cada pieza son entregados a la artesana para la futura reproducción del producto.

Responsable: GLORIA INÉS DUQUE ALZATE Dibujante: LILY CHEUNG.

Aprobado por: ALEJANDRO AGUDELO HOLGUIN Fecha: 19/03/ 2013 Referente(s) Línea Muestra



No.	Pieza	Material	Cant. o %
1	RECTANGULO.	HILO.	100%

Tabla de Componentes

Nombre de la Pieza: SET HOGAR MALLA.	Referencia:001.	ESC 1 : 5	Hoja No. 1/4
Oficio:TEJEDORA.	Técnica:PROCHET - MALLA	Materia Prima:HILO ALGODÓN.	

Especificaciones Técnicas:Accesorios para el hogar cojines y manta multiusos tejidos en malla.

Color:MULTICOLOR	Capacidad de Producción / mes:	Dimensiones Generales (MTS)					
Peso (gr.):	Precio Unitario: \$ N/A.	Precio por mayor: \$ N/A.	Largo: 2	Ancho: 1	Alto:	Diametro:	
Artesano: NORA ALCALDE.		Teléfono:		Departamento:CALDAS.			Ciudad:MANIZALES.
Grupo o Taller:NORA ALCALDE.			Localidad: Vereda Resguardo :				
Certificado Hecho a Mano Si No							

Observaciones: Los patrones de cada pieza son entregados a la artesana para la futura reproducción del producto.

Responsable: GLORIA INÉS DUQUE ALZATE	Dibujante:LILY CHEUNG.	Terminada <input type="checkbox"/>	En proceso <input checked="" type="checkbox"/>
Aprobado por: ALEJANDRO AGUDELO HOLGUIN	Fecha: 19/03/ 2013	Referente(s) <input type="checkbox"/>	Línea <input type="checkbox"/>
Subgerencia de Desarrollo.		Muestra <input checked="" type="checkbox"/>	<input type="checkbox"/>

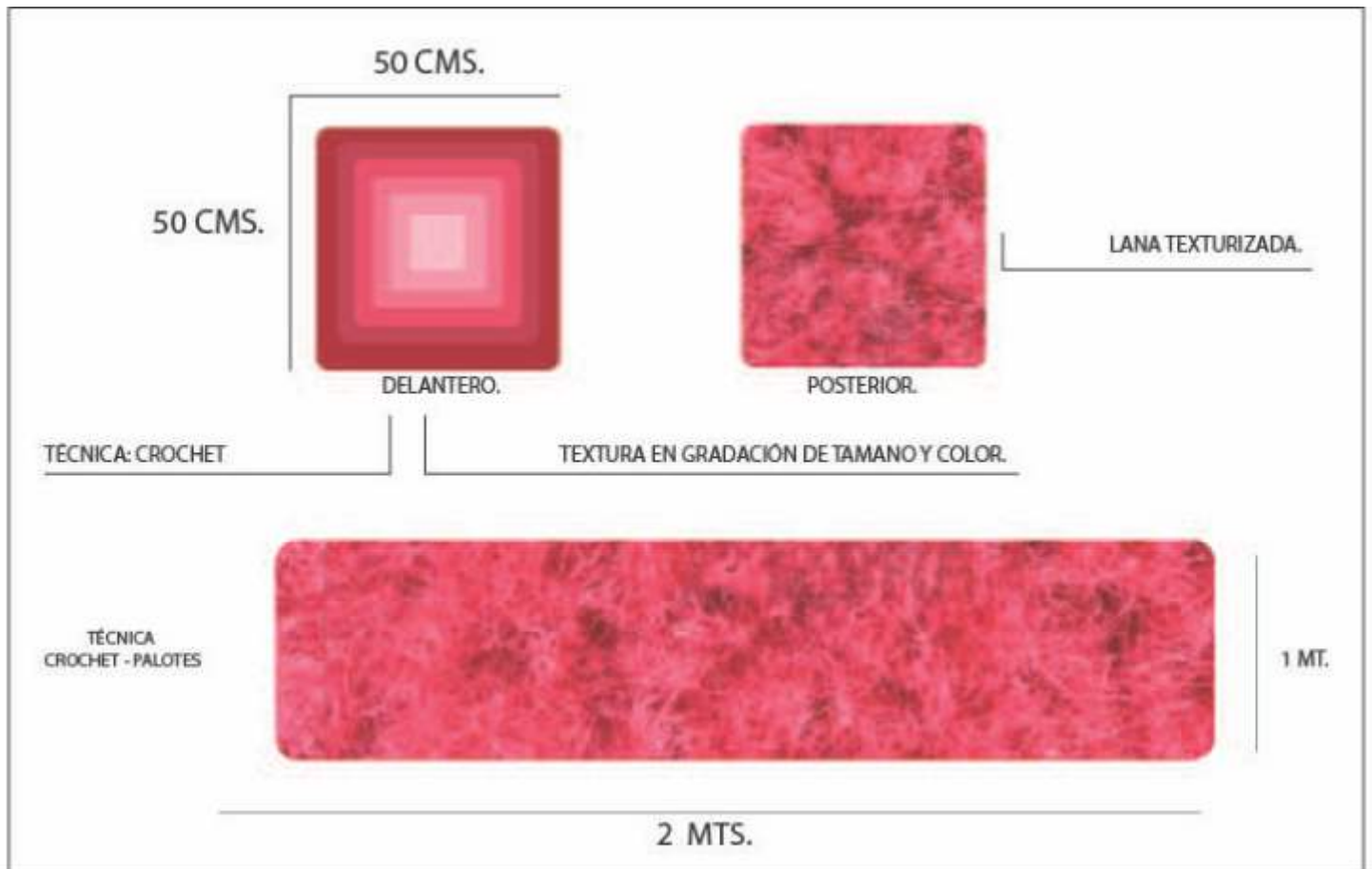

NORA ALCALDE - SHANTI - MANIZALES.

No.	Pieza	Material	Cant. o %
1	RECTANGULO.	HILO.	100%
Tabla de Componentes			

Nombre de la Pieza: SET HOGAR MALLA. Referencia: 001. ESC 1 : 5 Hoja No. 1/4
 Oficio: TEJEDORA. Técnica: CROCHET - MALLA. Materia Prima: HILO ALGODÓN.

Especificaciones Técnicas: Accesorios para el hogar cojines y manta multiusos tejidos en malla.

Color: MULTICOLOR	Capacidad de Producción / mes:	Dimensiones Generales (MTS)			
Peso (gr.):	Precio Unitario: \$ N/A.	Precio por mayor: \$ N/A.	Largo: 2	Ancho: 1	Alto: Diámetro:
Artesano: NORA ALCALDE. Teléfono:		Departamento: CALDAS. Ciudad: MANIZALES.			
Grupo o Taller: NORA ALCALDE.		Localidad: Vereda Resguardo :			
Certificado Hecho a Mano Si No					

Observaciones: Los patrones de cada pieza son entregados a la artesana para la futura reproducción del producto.

Responsable: GLORIA INÉS DUQUE ALZATE Dibujante: LILY CHEUNG.
 Aprobado por: ALEJANDRO AGUDELO HOLGUIN Fecha: 19/03/ 2013 Referente(s) Línea Muestra

14 CMS.

LANA TEXTURIZADA.

14 CMS.



TÉCNICA CROCHET.

NHORA ALCALDE - SHANTI - MANIZALES.

No.	Pieza	Material	Cant. o %
1	CUADRADO.	HILO.	50%
1	CUADRADO.	HILO.	50%

Tabla de Componentes

Nombre de la Pieza: SET HOGAR MALLA. Referencia: 003. ESC 1 : 5 Hoja No. 3/4

Oficio: TEJEDORA. Técnica: CROCHET - MALLA. Materia Prima: HILO ALGODÓN.

Especificaciones Técnicas: Mini cojines terapeuticos hechos en crochet.

Color: MULTICOLOR		Capacidad de Producción / mes:		Dimensiones Generales (CMS)			
Peso (gr.):	Precio Unitario: \$ N/A.	Precio por mayor: \$ N/A.	Largo:	Ancho:	Alto:	Diámetro:	
			14	14			

Artesano: NORA ALCALDE. Teléfono: _____
 Grupo o Taller: NORA ALCALDE. Departamento: CALDAS. Ciudad: MANIZALES.
 Certificado Hecho a Mano Si No Localidad: Vereda: Resguardo: _____

Observaciones: Los patrones de cada pieza son entregados a la artesana para la futura reproducción del producto.

Responsable: GLORIA INÉS DUQUE ALZATE Dibujante: LILY CHEUNG.
 Aprobado por: ALEJANDRO AGUDELO HOLGUIN Fecha: 19/03/ 2013 Referente(s) Línea Muestra

14 CMS.

LANA TEXTURIZADA.

14 CMS.



TÉCNICA CROCHET.

NHORA ALCALDE - SHANTI - MANIZALES.

No.	Pieza	Material	Cant. o %
1	CUADRADO.	HILO.	50%
1	CUADRADO.	HILO.	50%

Tabla de Componentes

Nombre de la Pieza: SET HOGAR MALLA. Referencia: 003. ESC 1 : 5 Hoja No. 3/4
Oficio: TEJEDORA. Técnica: CROCHET - MALLA. Materia Prima: HILO ALGODÓN.

Especificaciones Técnicas: Mini cojines terapeuticos hechos en crochet.

Color: MULTICOLOR	Capacidad de Producción / mes:	Dimensiones Generales (CMS)			
Peso (gr.):	Precio Unitario: \$ N/A.	Precio por mayor: \$ N/A.	Largo: 14	Ancho: 14	Alto: Diámetro:

Artesano: NORA ALCALDE. Teléfono:
Grupo o Taller: NORA ALCALDE. Departamento: CALDAS. Ciudad: MANIZALES.
Certificado Hecho a Mano Si No Localidad Vereda Resguardo :

Observaciones: Los patrones de cada pieza son entregados a la artesana para la futura reproducción del producto.

Responsable: GLORIA INÉS DUQUE ALZATE Dibujante: LILY CHEUNG.
Aprobado por: ALEJANDRO AGUDELO HOLGUIN Fecha: 19/03/ 2013 Referente(s) Línea Muestra

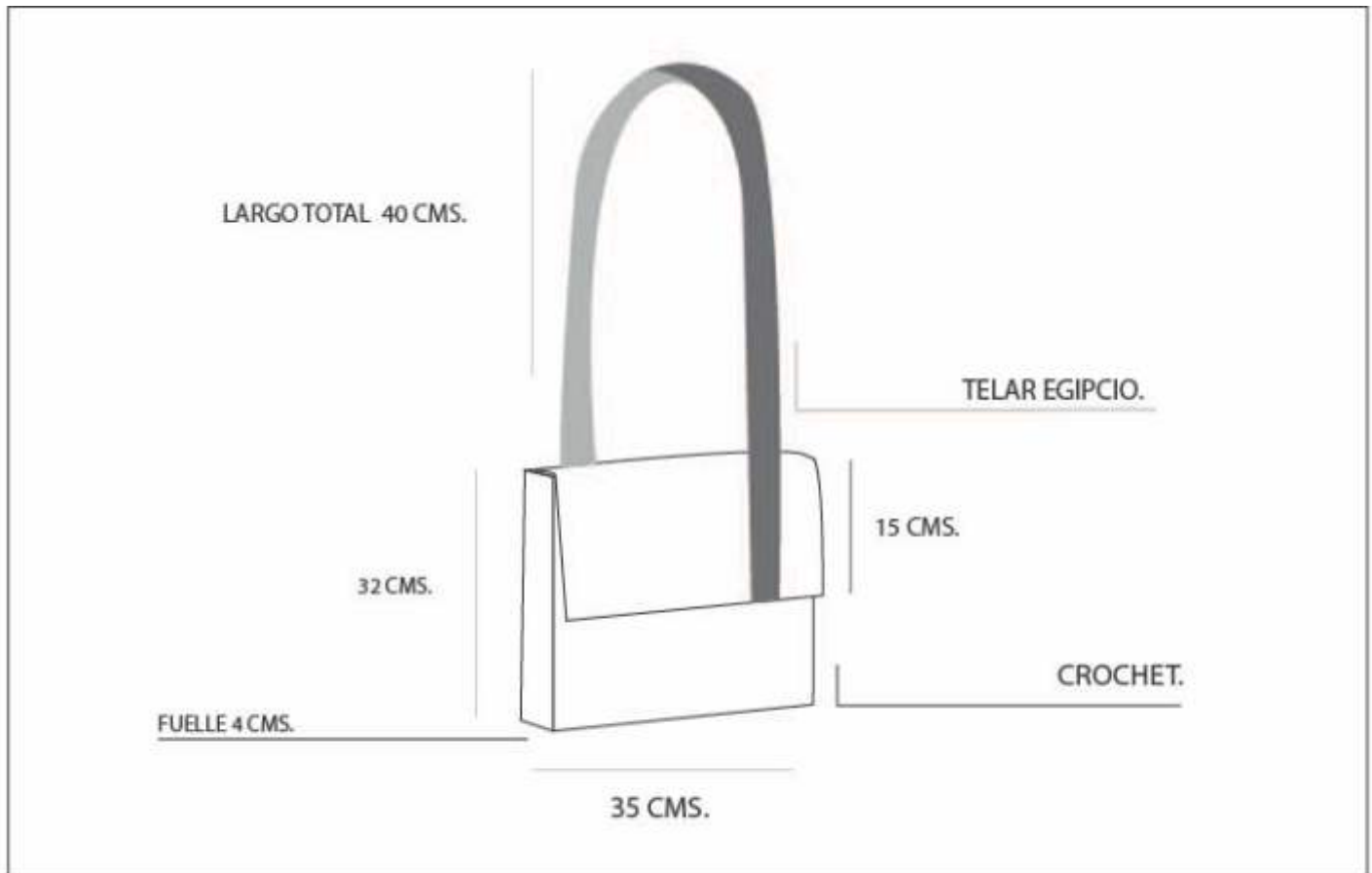

NORA ALCALDE - SHANTI - MANIZALES.

No.	Pieza	Material	Cant. o %
1	RECTANGULO.	HILO.	30%
1	RECTANGULO.	HILO.	70%
Tabla de Componentes			

Nombre de la Pieza: BOLSO RIATA. Referencia: 004. ESC 1 : 5 Hoja No. 4/4
Oficio: TEJEDORA. Técnica: CROCHET - MALLA. Materia Prima: HILO ALGODÓN.

Especificaciones Técnicas: Mini cojines terapeuticos hechos en crochet.

Color: MULTICOLOR		Capacidad de Producción / mes:		Dimensiones Generales (MTS)			
Peso (gr.):	Precio Unitario: \$ N/A.	Precio por mayor: \$ N/A.	Largo:	Ancho:	Alto:	Diámetro:	
Artesano: NORA ALCALDE.		Teléfono:		35	32		
Grupo o Taller: NORA ALCALDE.			Departamento: CALDAS.		Ciudad: MANIZALES.		
Certificado Hecho a Mano Si No			Localidad: Vereda Resguardo :				

Observaciones: Los patrones de cada pieza son entregados a la artesana para la futura reproducción del producto.

Responsable: GLORIA INÉS DUQUE ALZATE Dibujante: LILY CHEUNG.
Aprobado por: ALEJANDRO AGUDELO HOLGUIN Fecha: 19/03/ 2013 Referente(s) Línea Muestra



No.	Pieza	Material	Cant. o %
1	CÓNICA.	HILO.	100%

Tabla de Componentes

Nombre de la Pieza: CUELLO MASCULINO. Referencia: 001. ESC 1 : 5 Hoja No. 1/2
Oficio: TEJEDORA. Técnica: FELAR - MALLA. Materia Prima: HILO ALGODÓN.

Especificaciones Técnicas: Complementos indumentarios masculinos para el cuello, tecnica utilizada, malla.

Color: MULTICOLOR	Capacidad de Producción / mes:	Dimensiones Generales (cms)				
Peso (gr.):	Precio Unitario: \$ N/A.	Precio por mayor: \$ N/A.	Largo:	Ancho:	Alto: 30	Diametro: 35

Artesano: PATRICIA GUTIERREZ. Teléfono:
Grupo o Taller: ARIADNA. Departamento: CALDAS. Ciudad: MANIZALES.
Certificado Hecho a Mano Si No Localidad: Vereda Resguardo :

Observaciones: Los patrones de cada pieza son entregados a la artesana para la futura reproducción del producto.

Responsable: GLORIA INÉS DUQUE ALZATE Dibujante: LILY CHEUNG.
Aprobado por: ALEJANDRO AGUDELO HOLGUIN Fecha: 19/03/ 2013 Referente(s) Línea Muestra

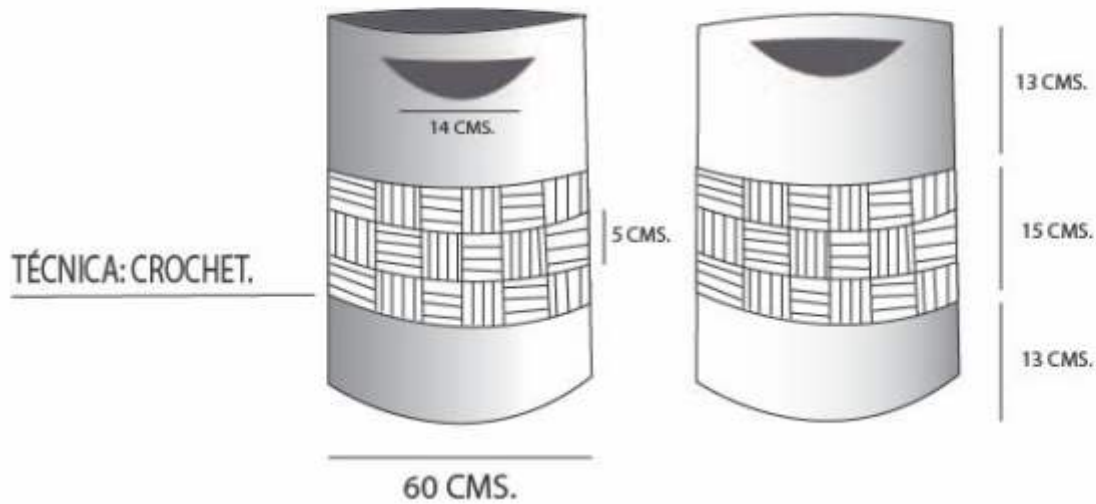

VERÓNICA VALBUENA - MANIZALES.

No.	Pieza	Material	Cant. o %
1	CILINDRICA.	HILO.	100%

Tabla de Componentes

Nombre de la Pieza: BOLSO TEXTURA. Referencia: 001. ESC 1 : 5 Hoja No. 1/3

Oficio: TEJEDORA. Técnica: CROCHET Materia Prima: HILO ALGODÓN.

Especificaciones Técnicas: complemento indumentario texturizado elaborado a través de la técnica manual crochet.

Color: CAFÉ, BLANCO, AZUL		Capacidad de Producción / mes:		Dimensiones Generales (cm)			
Peso (gr.):	Precio Unitario: \$ N/A.	Precio por mayor: \$ N/A.	Largo:	Ancho:	Alto:	Diámetro:	
			41	.60		20	

Artesano: VERÓNICA VALBUENA. Teléfono: _____
 Grupo o Taller: VERÓNICA VALBUENA. Departamento: CALDAS. Ciudad: MANIZALES.
 Certificado Hecho a Mano Si No Localidad Vereda Resguardo :

Observaciones: Los patrones de cada pieza son entregados a la artesana para la futura reproducción del producto.

Responsable: GLORIA INÉS DUQUE ALZATE Dibujante: LILY CHEUNG.

Aprobado por: ALEJANDRO AGUDELO HOLGUIN Fecha: 19/03/ 2013 Referente(s) Línea Muestra

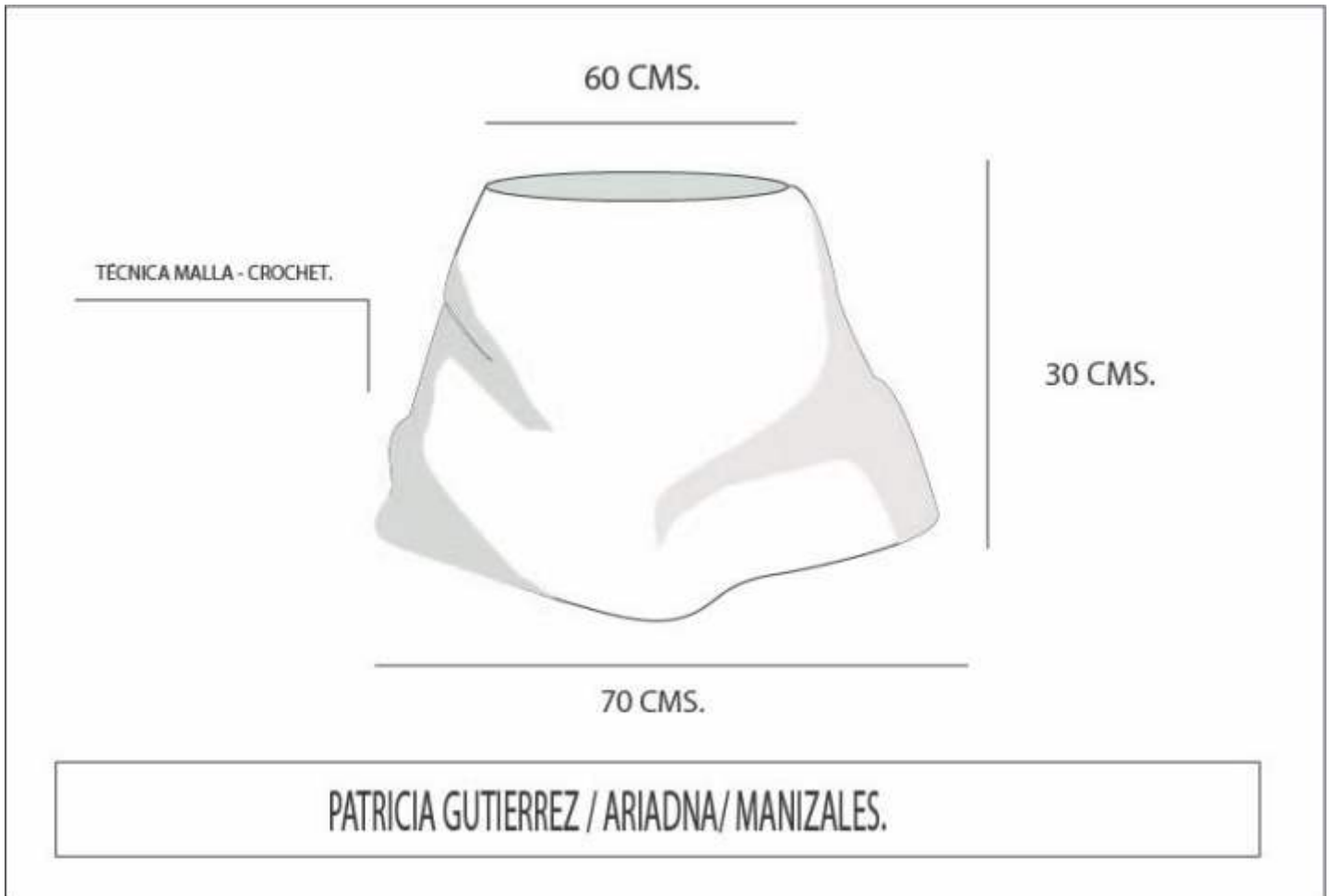

No.	Pieza	Material	Cant. o %
1	CÓNICA.	HILO.	100%
Tabla de Componentes			

Nombre de la Pieza: CUELLO MASCULINO. Referencia: 001. ESC 1 : 5 Hoja No. 1/2
Oficio: TEJEDORA. Técnica: FIELAR - MALLA Materia Prima: HILO ALGODÓN.

Especificaciones Técnicas: Complementos indumentarios masculinos para el cuello, tecnica utilizada, malla.

Color: MULTICOLOR	Capacidad de Producción / mes:	Dimensiones Generales (cms)				
Peso (gr.):	Precio Unitario: \$ N/A.	Precio por mayor: \$ N/A.	Largo:	Ancho:	Alto: 30	Diametro: 35
Artesano: PATRICIA GUTIERREZ.		Teléfono:		Departamento: CALDAS. Ciudad: MANIZALES.		
Grupo o Taller: ARIADNA.			Localidad: Vereda Resguardo :			
Certificado Hecho a Mano Si No						

Observaciones: Los patrones de cada pieza son entregados a la artesana para la futura reproducción del producto.

Responsable: GLORIA INÉS DUQUE ALZATE	Dibujante: LILY CHEUNG.	Referente(s)	Línea <input type="checkbox"/>	Muestra <input checked="" type="checkbox"/>	<input type="checkbox"/>
Aprobado por: ALEJANDRO AGUDELO HOLGUIN	Fecha: 19/03/ 2013				



No.	Pieza	Material	Cant. o %
1	RECTANGULAR.	HILO.	100%
Tabla de Componentes			

Nombre de la Pieza: CUELLO TRENZA. Referencia: 002. ESC 1 : 5 Hoja No. 1/2
Oficio: TEJEDORA. Técnica: FELAR - MALLA. Materia Prima: HILO ALGODÓN.

Especificaciones Técnicas: Complemento indumentario femenino de una sola pieza unida por los extremos, con una trenza central.

Color: MULTICOLOR	Capacidad de Producción / mes:	Dimensiones Generales (cms)			
Peso (gr.):	Precio Unitario: \$ N/A.	Precio por mayor: \$ N/A.	Largo: 1.20	Ancho: 35	Alto: Diametro:

Artesano: PATRICIA GUTIERREZ. Teléfono:
Grupo o Taller: ARIADNA. Departamento: CALDAS. Ciudad: MANIZALES.
Certificado Hecho a Mano Si No Localidad: Vereda Resguardo :

Observaciones: Los patrones de cada pieza son entregados a la artesana para la futura reproducción del producto.

Responsable: GLORIA INÉS DUQUE ALZATE Dibujante: LILY CHEUNG.
Aprobado por: ALEJANDRO AGUDELO HOLGUIN Fecha: 19/03/ 2013 Referente(s) Línea Muestra
Subgerencia de Desarrollo. Terminada En proceso

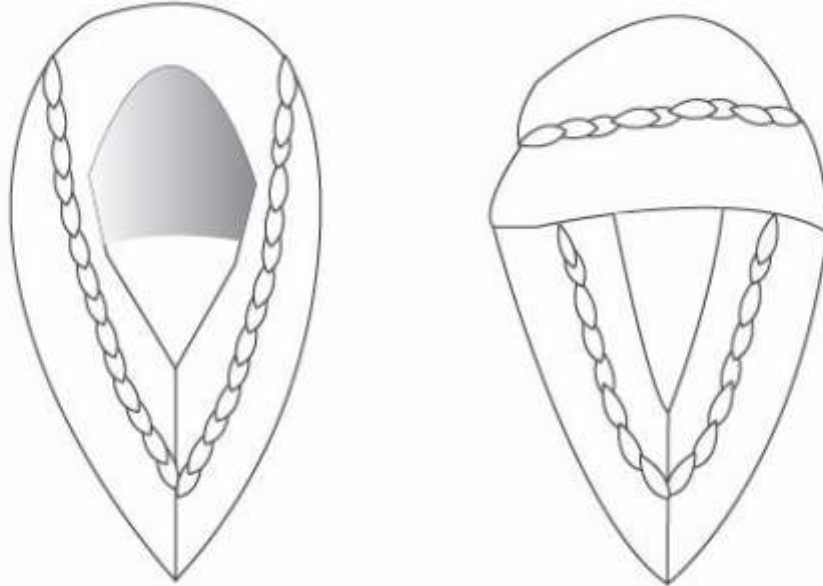

PATRICIA GUTIERREZ - ARIADNA - MANIZALES.

No.	Pieza	Material	Cant. o %
1	RECTANGULAR.	HILO.	100%

Tabla de Componentes

Nombre de la Pieza: CUELLO TRENZA. Referencia: 002. ESC 1 : 5 Hoja No. 1/2
Oficio: TEJEDORA. Técnica: FIELAR - MALLA. Materia Prima: HILO ALGODÓN.

Especificaciones Técnicas: Complemento indumentario femenino de una sola pieza unida por los extremos, con una trenza central.

Color: MULTICOLOR	Capacidad de Producción / mes:	Dimensiones Generales (cms)			
Peso (gr.):	Precio Unitario: \$ N/A.	Precio por mayor: \$ N/A.	Largo: 1.20	Ancho: 35	Alto: Diametro:

Artesano: PATRICIA GUTIERREZ. Teléfono:
Grupo o Taller: ARIADNA. Departamento: CALDAS. Ciudad: MANIZALES.
Certificado Hecho a Mano Si No Localidad: Vereda Resguardo :

Observaciones: Los patrones de cada pieza son entregados a la artesana para la futura reproducción del producto.

Responsable: GLORIA INÉS DUQUE ALZATE Dibujante: LILY CHEUNG.
Aprobado por: ALEJANDRO AGUDELO HOLGUIN Fecha: 19/03/ 2013 Referente(s) Línea Muestra



MARIA TERESA GIRALDO / MARIA TE / MANIZALES.

No.	Pieza	Material	Cant. o %
1	PUNTA.	PLATA.	30%
1	PUNTA.	CACHO.	60%
1	CIRCULO.	PERLA.	10%
Tabla de Componentes			

Nombre de la Pieza: PECTORAL V. Referencia: 001. ESC 1 : 5 Hoja No. 1/9
Oficio: JOYERIA. Técnica: CALADO. Materia Prima: CACHO, PLATA.

Especificaciones Técnicas: Accesorio hecho a partir de cacho, plata y perla.

Color: NEGRO, PLATEADO.	Capacidad de Producción / mes:	Dimensiones Generales (cm)				
Peso (gr.):	Precio Unitario: \$ NA.	Precio por mayor: \$ NA.	Largo: 69	Ancho: 18	Alto:	Diámetro:
Artesano: MARIA TERESA GIRALDO.	Teléfono:					
Grupo o Taller: MARIA TE.	Departamento: CALDAS.	Ciudad: MANIZALES.				
Certificado Hecho a Mano Si No	Localidad Vereda Resguardo :					

Observaciones: Los patrones de cada pieza son entregados a la artesana para la futura reproducción del producto.

Responsable: GLORIA INÉS DUQUE ALZATE Dibujante: LILY CHEUNG.
Aprobado por: ALEJANDRO AGUDELO HOLGUIN Fecha: 18/03/ 2013 Referente(s) Línea Muestra

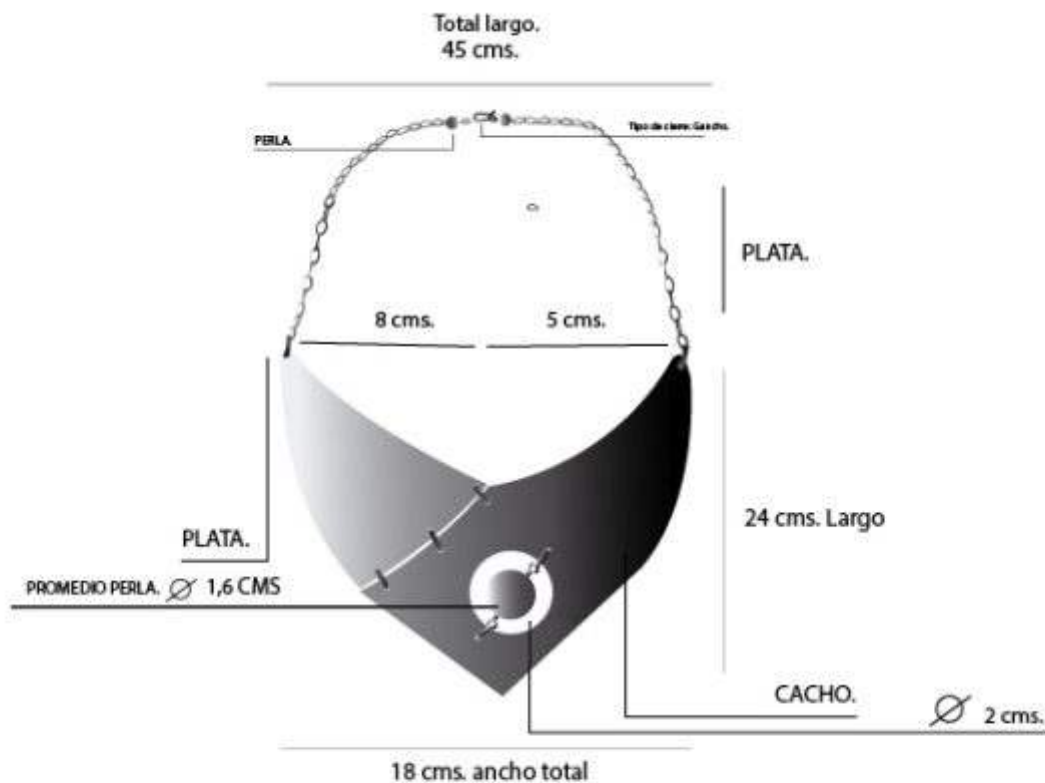

MARIA TERESA GIRALDO / MARIA TE / MANIZALES.

No.	Pieza	Material	Cant. o %
1	PUNTA.	PLATA.	30%
1	PUNTA.	CACHO.	60%
1	CIRCULO.	PERLA.	10%
Tabla de Componentes			

Nombre de la Pieza: PECTORAL V. Referencia: 001. ESC 1 : 5 Hoja No. 1/9

Oficio: JOYERIA. Técnica: CALADO. Materia Prima: CACHO, PLATA.

Especificaciones Técnicas: Accesorio hecho a partir de cacho, plata y perla.

Color: NEGRO, PLATEADO.

Capacidad de Producción / mes:

Dimensiones Generales (cm)

Peso (gr.): Precio Unitario: \$ NA. Precio por mayor: \$ NA.

Largo:	Ancho:	Alto:	Diámetro:
69	18		

Artesano: MARIA TERESA GIRALDO.

Teléfono:

Grupo o Taller: MARIA TE.

Departamento: CALDAS.

Ciudad: MANIZALES.

Certificado Hecho a Mano Si No

Localidad Vereda Resguardo :

Observaciones: Los patrones de cada pieza son entregados a la artesana para la futura reproducción del producto.

Responsable: GLORIA INÉS DUQUE ALZATE

Dibujante: LILY CHEUNG.

Aprobado por: ALEJANDRO AGUDELO HOLGUIN

Fecha: 18/03/ 2013

Referente(s) Línea Muestra

NOTA.

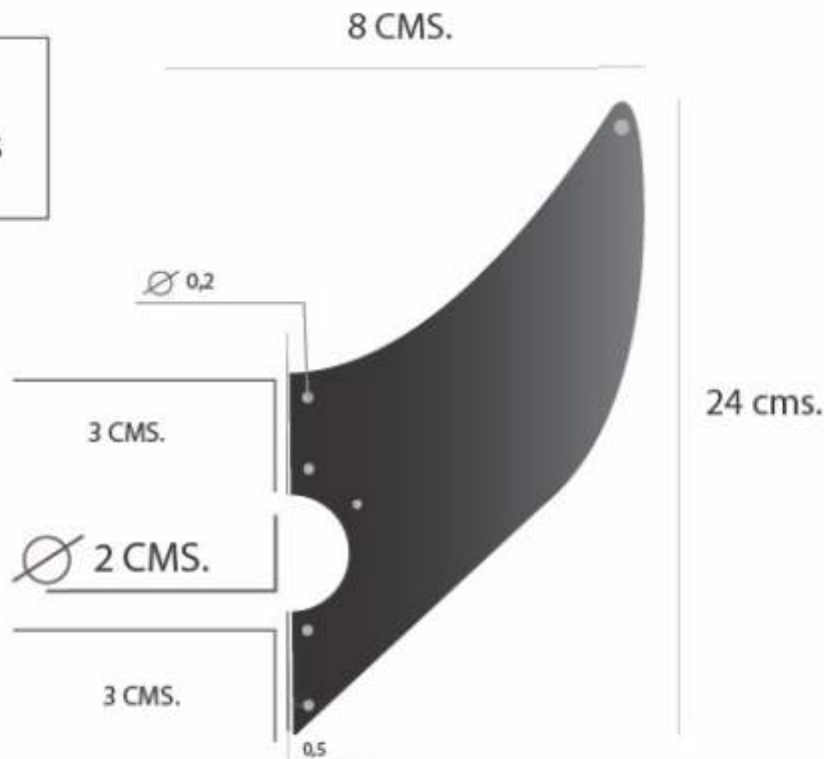

NOTA.

TODOS LAS PERFORACIONES MIDEN 0,2 MILIMETROS - ESTAN A 0,5 MILIMETROS DEL BORDE DEL MÓDULO.

Maria Teresa Giraldo. - Maria Te - Manizales.

No.	Pieza	Material	Cant. o %
1	PUNTA.	CACHO.	45%
Tabla de Componentes			

Nombre de la Pieza: PECTORAL V. Referencia: 002. ESC 1 : 5 Hoja No. 1/p

Oficio: JOYERIA. Técnica: CALADO. Materia Prima: CACHO, .

Especificaciones Técnicas: Accesorio hecho a partir de cacho, plata y perla

Color: NEGRO, PLATEADO.		Capacidad de Producción / mes:		Dimensiones Generales (cm)			
Peso (gr.):	Precio Unitario: \$ N/A.	Precio por mayor: \$ N/A.	Largo:	Ancho:	Alto:	Diámetro:	
			69	18			

Artesano: MARIA TERESA GIRALDO. Teléfono:

Grupo o Taller: MARIA TE. Departamento: CALDAS. Ciudad: MANIZALES.

Certificado Hecho a Mano Si No Localidad Vereda Resguardo :

Observaciones: Los patrones de cada pieza son entregados a la artesana para la futura reproducción del producto.

Responsable: GLORIA INÉS DUQUE ALZATE Dibujante: LILY CHEUNG.

Aprobado por: ALEJANDRO AGUDELO HOLGUIN Fecha: 18/03/ 2013 Referente(s) Línea Muestra

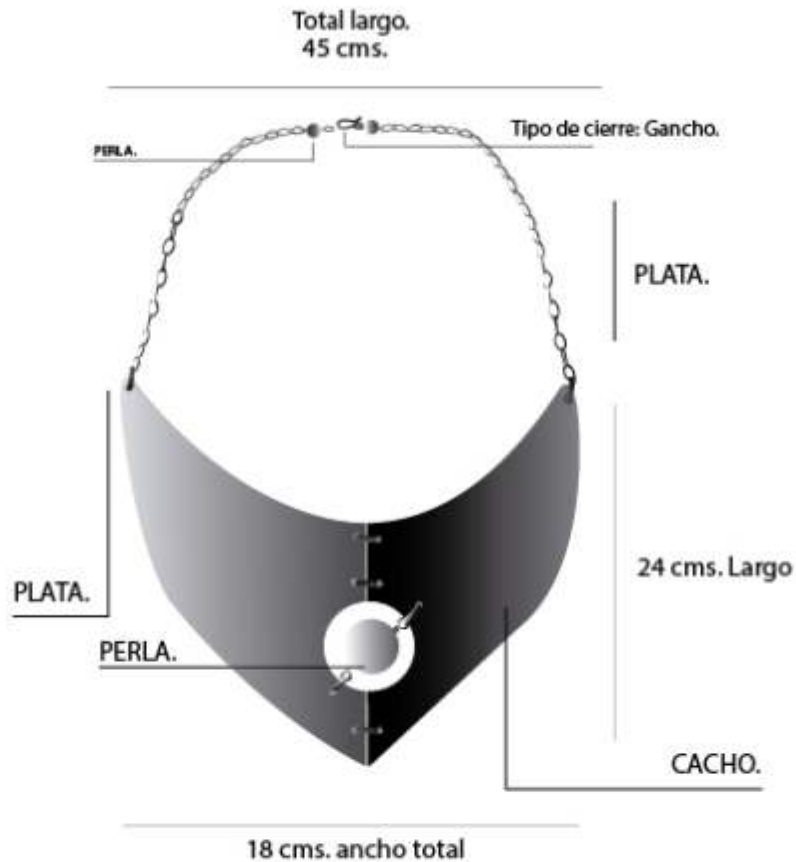

Maria Teresa Giraldo. - Maria Te - Manizales.

No.	Pieza	Material	Cant. o %
1	PUNTA.	PLATA.	450%
1	PUNTA.	CACHO.	45%
1	CIRCULO.	PERLA.	10%
Tabla de Componentes			

Nombre de la Pieza: PECTORAL 50 / 50. Referencia: 002. ESC 1 : 5 Hoja No. 2/9

Oficio: JOYERIA. Técnica: CALADO. Materia Prima: CACHO, PLATA.

Especificaciones Técnicas: Accesorio hecho a partir de cacho, plata y perla

Color: NEGRO, PLATEADO.		Capacidad de Producción / mes:		Dimensiones Generales (cm)			
Peso (gr.):	Precio Unitario: \$ N/A.	Precio por mayor: \$ N/A.	Largo:	Ancho:	Alto:	Diámetro:	
			42.5	18			

Artesano: MARIA TERESA GIRALDO. Teléfono: Departamento: CALDAS. Ciudad: MANIZALES.
Grupo o Taller: MARIA TE. Localidad: Vereda: Resguardo: Certificado Hecho a Mano Si No

Observaciones: Los patrones de cada pieza son entregados a la artesana para la futura reproducción del producto.

Responsable: GLORIA INÉS DUQUE ALZATE. Dibujante: LILY CHEUNG.
Aprobado por: ALEJANDRO AGUDELO HOLGUIN. Fecha: 18/03/ 2013 Referente(s) Línea Muestra



No.	Pieza	Material	Cant. o %
1	CADENA.	PLATA.	20%
1	MODULO.	CACHO.	60%
1	RECTANGULO	PERLA	20%
Tabla de Componentes			

Nombre de la Pieza: PIEZAS 3. Referencia: 003. ESC 1 : 5 Hoja No. 3/9

Oficio: JOYERIA. Técnica: CALADO. Materia Prima: CACHO, .

Especificaciones Técnicas: Accesorio hecho a partir de cacho, plata y perla





Color: NEGRO, PLATEADO.		Capacidad de Producción / mes:		Dimensiones Generales (cm)			
Peso (gr.):	Precio Unitario: \$ N/A.	Precio por mayor: \$ N/A.	Largo:	Ancho:	Alto:	Diámetro:	
			30.5	3.5			

Artesano: MARIA TERESA GIRALDO. Teléfono: _____
 Grupo o Taller: MARIA TE. Departamento: CALDAS. Ciudad: MANIZALES.
 Certificado Hecho a Mano Si No Localidad Vereda Resguardo :

Observaciones: Los patrones de cada pieza son entregados a la artesana para la futura reproducción del producto.

Responsable: GLORIA INÉS DUQUE ALZATE Dibujante: LILY CHEUNG.
 Aprobado por: ALEJANDRO AGUDELO HOLGUIN Fecha: 18/03/ 2013 Referente(s) Línea Muestra

NOTA

-  PROMEDIO TAMAÑO PERLA 1 X 3,5 CMS.
-  PROMEDIO TAMAÑO PERLA NEGRA 0.3 CMS.
-  PROMEDIO TAMAÑO PERLA 0.3 CMS.
-  PROMEDIO TAMAÑO PERLA 0.1 CMS.
-  PROMEDIO TAMAÑO PERLA 0.7 X 0,4 CMS.



Cadena plata.

24cms. largo total cuello.

CACHO.

TODAS LAS PERFORACIONES MIDEN 0,2 MILIMETROS - ESTAN A 0,5 MILIMETROS DEL BORDE DEL MÓDULO.

MARIA TERESA GIRLADO/ MARIA TÉ / MANIZALES.

No.	Pieza	Material	Cant. o %
1	CADENA.	PLATA.	20%
1	MODULO.	CACHO.	60%
1	RECTANGULO	PERLA	20%
Tabla de Componentes			

Nombre de la Pieza: PIEZAS 3. Referencia: 003. ESC 1 : 5 Hoja No. 3/9

Oficio: JOYERIA. Técnica: CALADO. Materia Prima: CACHO, .

Especificaciones Técnicas: Accesorio hecho a partir de cacho, plata y perla

Color: NEGRO, PLATEADO.			Capacidad de Producción / mes:		Dimensiones Generales (cm)			
Peso (gr.):	Precio Unitario: \$ N/A.	Precio por mayor: \$ N/A.	Largo:	Ancho:	Alto:	Diámetro:		
			30.5	3.5				

Artesano: MARIA TERESA GIRALDO. Teléfono: _____
 Grupo o Taller: MARIA TE. Departamento: CALDAS. Ciudad: MANIZALES.
 Certificado Hecho a Mano Si No Localidad Vereda Resguardo :

Observaciones:

Responsable: GLORIA INÉS DUQUE ALZATE Dibujante: LILY CHEUNG.

Aprobado por: ALEJANDRO AGUDELO HOLGUIN Fecha: 18/03/ 2013 Referente(s) Línea Muestra



No.	Pieza	Material	Cant. o %
1	CADENA.	PLATA.	20%
1	MODULO.	CACHO.	60%
1	CIRCULO	PERLA	20%
Tabla de Componentes			

Nombre de la Pieza: PIEZAS 3. Referencia: 004. ESC 1 : 5 Hoja No. 4/9

Oficio: JOYERIA. Técnica: CALADO. Materia Prima: CACHO, .

Especificaciones Técnicas: Accesorio hecho a partir de cacho, plata y perla



Color: NEGRO, PLATEADO.		Capacidad de Producción / mes:		Dimensiones Generales (cm)			
Peso (gr.):	Precio Unitario: \$ N/A.	Precio por mayor: \$ N/A.	Largo:	Ancho:	Alto:	Diámetro:	
			30.5	3.5			

Artesano: MARIA TERESA GIRALDO. Teléfono: _____
 Grupo o Taller: MARIA TE. Departamento: CALDAS. Ciudad: MANIZALES.
 Certificado Hecho a Mano Si No Localidad Vereda Resguardo :

Observaciones: Los patrones de cada pieza son entregados a la artesana para la futura reproducción del producto.

Responsable: GLORIA INÉS DUQUE ALZATE Dibujante: LILY CHEUNG.
 Aprobado por: ALEJANDRO AGUDELO HOLGUIN Fecha: 18/03/ 2013 Referente(s) Línea Muestra

NOTA.

	PROMEDIO PERLA CENTRAL \varnothing 2,3 cms
	PROMEDIO PERLA \varnothing 0,3 cms
	PROMEDIO PERLA \varnothing 0,1 cms

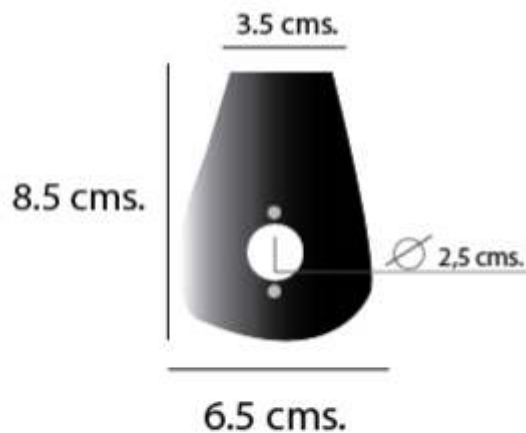

30 CMS
LARGO TOTAL CUELLO.

CUERNO.

TODOS LAS PERFORACIONES MIDEN 0,2 MILIMETROS - ESTAN A 0,5 MILIMETROS DEL BORDE DEL MÓDULO.

MARIA TERESA GIRLADO/ MARIA TÉ / MANIZALES.

1	CADENA.	PLATA.	20%
1	MODULO.	CACHO.	60%
1	CIRCULO	PERLA	20%
No.	Pieza	Material	Cant. o %
Tabla de Componentes			

Nombre de la Pieza: PIEZAS 3. Referencia:004. ESC 1 : 5 Hoja No. 4/9

Oficio: JOYERIA. Técnica: CALADO. Materia Prima: CACHO, .

Especificaciones Técnicas: Accesorio hecho a partir de cacho, plata y perla

Color: NEGRO, PLATEADO.		Capacidad de Producción / mes:		Dimensiones Generales (cm)			
Peso (gr.):	Precio Unitario: \$ N/A.	Precio por mayor: \$ N/A.		Largo:	Ancho:	Alto:	Diámetro:
				30.5	3.5		
Artesano: MARIA TERESA GIRALDO.		Teléfono:					
Grupo o Taller: MARIA TE.		Departamento: CALDAS.		Ciudad: MANIZALES.			
Certificado Hecho a Mano Si No		Localidad Vereda Resguardo :					

Observaciones: Los patrones de cada pieza son entregados a la artesana para la futura reproducción del producto.

Responsable: GLORIA INÉS DUQUE ALZATE	Dibujante: LILY CHEUNG.	Terminada <input checked="" type="checkbox"/>	En proceso <input type="checkbox"/>
Aprobado por: ALEJANDRO AGUDELO HOLGUIN	Fecha: 18/03/ 2013	Referente(s) <input type="checkbox"/>	Línea <input checked="" type="checkbox"/> Muestra <input checked="" type="checkbox"/> <input type="checkbox"/>

NOTA.

PROMEDIOS, TAMAÑOS PERLAS.

-  ∅ 0,5 MILIMETROS.
-  ∅ 0,3 MILIMETROS.
-  ∅ 0,2 MILIMETROS.

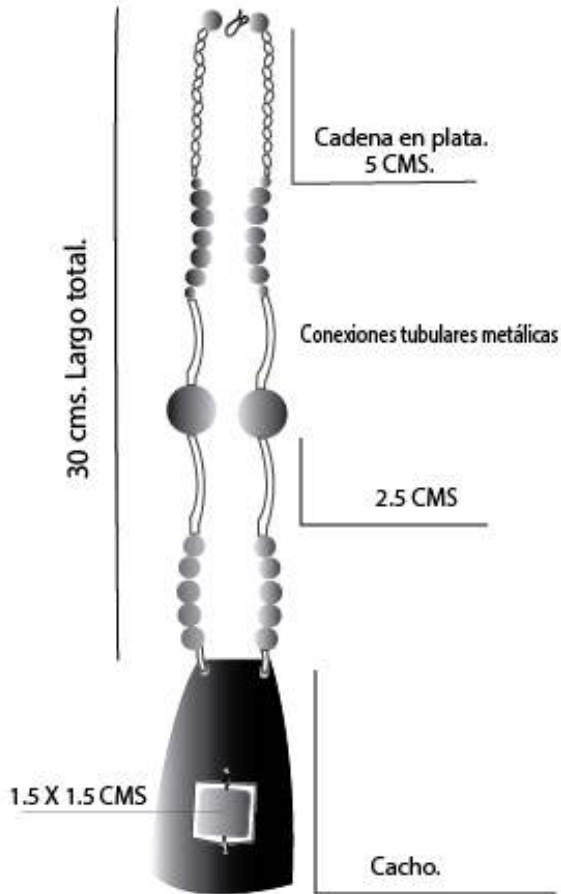

MARIA TERESA GIRLADO/ MARIA TÉ / MANIZALES.

1	CADENA.	PLATA.	20%
1	MODULO.	CACHO.	60%
1	CUADRADO	PERLA	20%
No.	Pieza	Material	Cant. o %
Tabla de Componentes			

Nombre de la Pieza: PIEZAS 3. Referencia:005. ESC 1 : 5 Hoja No. 5/9

Oficio: JOYERIA. Técnica: CALADO. Materia Prima: CACHO, .

Especificaciones Técnicas: Accesorio hecho a partir de cacho, plata y perla

Color: NEGRO, PLATEADO.

Capacidad de Producción / mes:

Dimensiones Generales (cm)

Peso (gr.): Precio Unitario: \$ N/A. Precio por mayor: \$ N/A.

Largo: 30.5 Ancho: 3.5 Alto: Diámetro:

Artesano: MARIA TERESA GIRALDO. Teléfono:

Grupo o Taller: MARIA TE.

Departamento: CALDAS.

Ciudad: MANIZALES.

Certificado Hecho a Mano Si No

Localidad Vereda Resguardo :

Observaciones: Los patrones de cada pieza son entregados a la artesana para la futura reproducción del producto.

Responsable: GLORIA INÉS DUQUE ALZATE

Dibujante: LILY CHEUNG.

Aprobado por: ALEJANDRO AGUDELO HOLGUIN

Fecha: 18/03/ 2013

Referente(s)

Línea

Muestra

Terminada
En proceso

NOTA.



PROMEDIO PERLA \varnothing 0,3 CMS.

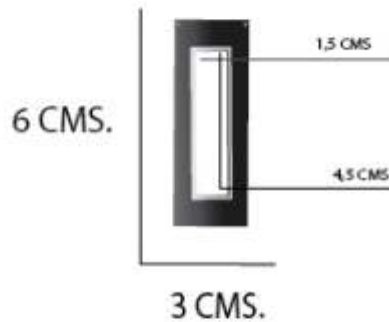

21 CMS.



24 CMS.

CACHO.

PLATA.

TODAS LAS PERFORACIONES MIDEN 0,2 MILIMETROS - ESTAN A 0,5 MILIMETROS DEL BORDE DEL MÓDULO.

MARIA TE - MARIA TERESA GIRLADO - MANIZALES.

No.	Pieza	Material	Cant. o %
1	MODULO.	PLATA.	45%
1	MODULO.	CACHO.	45%
1	CIRCULO	PERLA	10 %
Tabla de Componentes			

Nombre de la Pieza: PIEZAS 3.

Referencia: 006.

ESC 1 : 5 Hoja No. 6/9

Oficio: JOYERIA.

Técnica: CALADO.

Materia Prima: CACHO, PLATA

Especificaciones Técnicas: Accesorio hecho a partir de cacho, plata y perla.

Color: NEGRO, PLATEADO.

Capacidad de Producción / mes:

Dimensiones Generales (cm)

Peso (gr.):

Precio Unitario: \$ N/A.

Precio por mayor: \$ N/A.

Largo:

Ancho:

Alto:

Diámetro:

30.5

3.5

Artesano: MARIA TERESA GIRLADO.

Teléfono:

Grupo o Taller: MARIA TE.

Departamento: CALDAS.

Ciudad: MANIZALES.

Certificado Hecho a Mano Si No

Localidad Vereda Resguardo :

Observaciones: Los patrones de cada pieza son entregados a la artesana para la futura reproducción del producto.

Responsable: GLORIA INÉS DUQUE ALZATE

Dibujante: LILY CHEUNG.

Aprobado por: ALEJANDRO AGUDELO HOLGUIN

Fecha: 18/03/ 2013

Referente(s)

Línea

Muestra

Terminada

En proceso



No.	Pieza	Material	Cant. o %
1	MODULO.	PLATA.	80 %
1	CIRCULO	PERLA	20 %
Tabla de Componentes			

Nombre de la Pieza: PIEZAS 3. Referencia: 007. ESC 1 : 5 Hoja No. 7/9

Oficio: JOYERIA. Técnica: CALADO. Materia Prima: CACHO, PLATA

Especificaciones Técnicas: Accesorio hecho a partir de cacho, plata y perla

Color: NEGRO, PLATEADO.		Capacidad de Producción / mes:		Dimensiones Generales (cm)			
Peso (gr.):	Precio Unitario: \$ N/A.	Precio por mayor: \$ N/A.	Largo:	Ancho:	Alto:	Diámetro:	
			30.5	3.5			

Artesano: MARIA TERESA GIRALDO. Teléfono: _____
 Grupo o Taller: MARIA TE. Departamento: CALDAS. Ciudad: MANIZALES.
 Certificado Hecho a Mano Si No Localidad Vereda Resguardo :

Observaciones: Los patrones de cada pieza son entregados a la artesana para la futura reproducción del producto.

Responsable: GLORIA INÉS DUQUE ALZATE Dibujante: LILY CHEUNG.
 Aprobado por: ALEJANDRO AGUDELO HOLGUIN Fecha: 18/03/ 2013 Referente(s) Línea Muestra

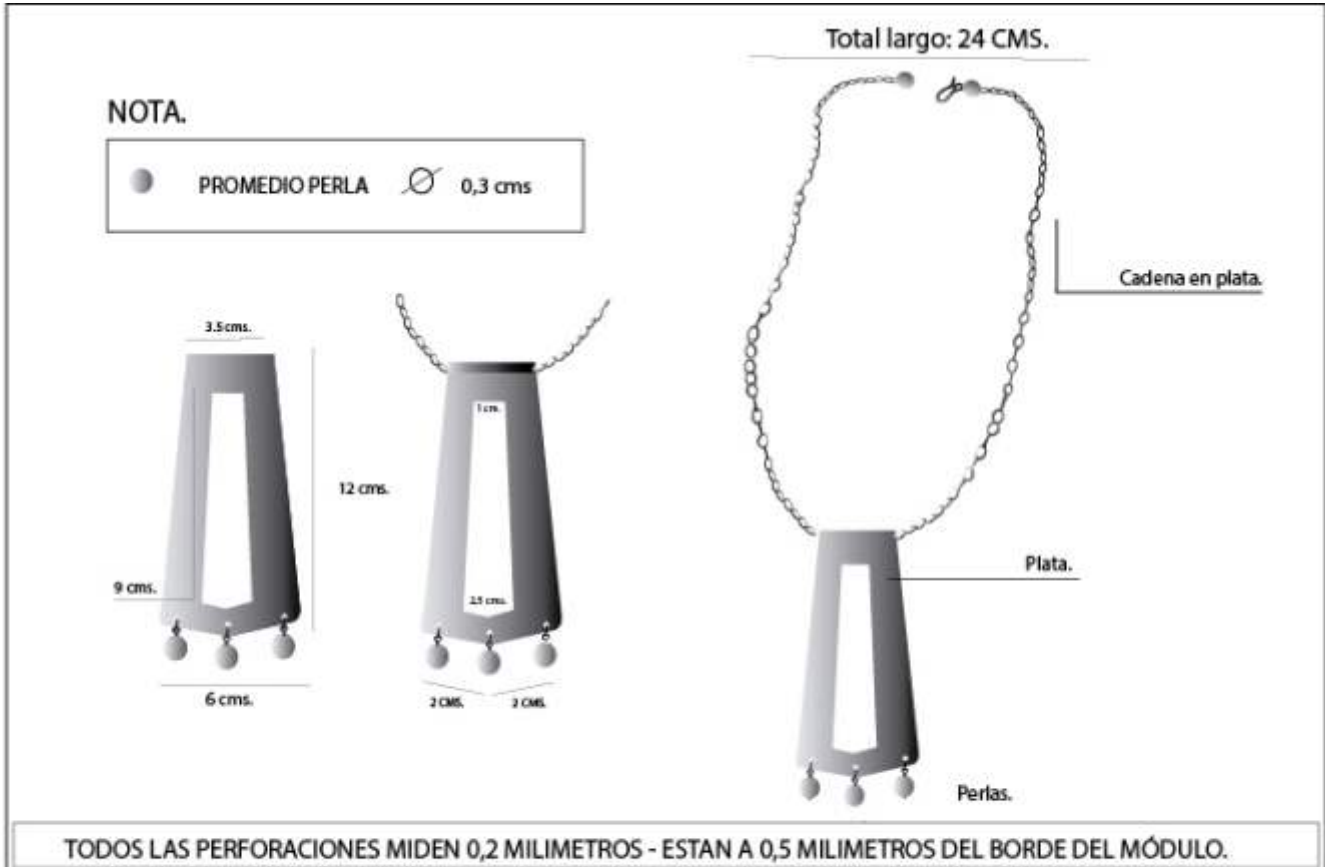

MARIA TERESA GIRALDO / MARIA TE / MANIZALES.

No.	Pieza	Material	Cant. o %
1	MODULO.	PLATA.	80 %
1	CIRCULO	PERLA	20 %
Tabla de Componentes			

Nombre de la Pieza: PIEZAS 3. Referencia: 007. ESC 1 : 5 Hoja No. 7/9

Oficio: JOYERIA. Técnica: CALADO. Materia Prima: CACHO, PLATA

Especificaciones Técnicas: Accesorio hecho a partir de cacho, plata y perla

Color: NEGRO, PLATEADO.		Capacidad de Producción / mes:		Dimensiones Generales (cm)			
Peso (gr.):	Precio Unitario: \$ N/A.	Precio por mayor: \$ N/A.	Largo:	Ancho:	Alto:	Diámetro:	
			30.5	3.5			

Artesano: MARIA TERESA GIRALDO. Teléfono: _____

Grupo o Taller: MARIA TE. Departamento: CALDAS. Ciudad: MANIZALES.

Certificado Hecho a Mano Si No Localidad Vereda Resguardo :

Observaciones: Los patrones de cada pieza son entregados a la artesana para la futura reproducción del producto.

Responsable: GLORIA INÉS DUQUE ALZATE Dibujante: LILY CHEUNG.

Aprobado por: ALEJANDRO AGUDELO HOLGUIN Fecha: 18/03/ 2013 Referente(s) Línea Muestra



No.	Pieza	Material	Cant. o %
2	MODULO MEDIANO.	CACHO.	45 %
1	MODULO LARGO.	PLATA.	45 %
1	CIRCULO	PERLA	10 %
Tabla de Componentes			

Nombre de la Pieza: PIEZAS 3. Referencia: 008. ESC 1 : 5 Hoja No. 8/9

Oficio: JOYERIA. Técnica: CALADO. Materia Prima: CACHO, PLATA

Especificaciones Técnicas: Accesorio hecho a partir de cacho, plata y perla

Color: NEGRO, PLATEADO.		Capacidad de Producción / mes:		Dimensiones Generales (cm)			
Peso (gr.):	Precio Unitario: \$ N/A.	Precio por mayor: \$ N/A.		Largo: 34.5	Ancho: 15	Alto:	Diámetro:

Artesano: MARIA TERESA GIRALDO. Teléfono: _____
 Grupo o Taller: MARIA TE. Departamento: CALDAS. Ciudad: MANIZALES.
 Certificado Hecho a Mano Si No Localidad Vereda Resguardo :

Observaciones: Los patrones de cada pieza son entregados a la artesana para la futura reproducción del producto.

Responsable: GLORIA INÉS DUQUE ALZATE Dibujante: LILY CHEUNG.
 Aprobado por: ALEJANDRO AGUDELO HOLGUIN Fecha: 18/03/ 2013 Referente(s) Línea Muestra



No.	Pieza	Material	Cant. o %
2	MODULO MEDIANO.	CACHO.	45 %
1	MODULO LARGO.	PLATA.	45 %
1	CIRCULO	PERLA	10 %
Tabla de Componentes			

Nombre de la Pieza: PIEZAS 3. Referencia: 008. ESC 1 : 5 Hoja No. 8/9
Oficio: JOYERIA. Técnica: CALADO. Materia Prima: CACHO, PLATA

Especificaciones Técnicas: Accesorio hecho a partir de cacho, plata y perla

Color: NEGRO, PLATEADO.		Capacidad de Producción / mes:		Dimensiones Generales (cm)			
Peso (gr.):	Precio Unitario: \$ N/A.	Precio por mayor: \$ N/A.	Largo:	Ancho:	Alto:	Diámetro:	
			34.5	15			
Artesano: MARIA TERESA GIRALDO.		Teléfono:		Departamento: CALDAS.		Ciudad: MANIZALES.	
Grupo o Taller: MARIA TE.		Localidad: Vereda		Resguardo :			
Certificado Hecho a Mano Si No							

Observaciones: Los patrones de cada pieza son entregados a la artesana para la futura reproducción del producto.

Responsable: GLORIA INÉS DUQUE ALZATE Dibujante: LILY CHEUNG.
Aprobado por: ALEJANDRO AGUDELO HOLGUIN Fecha: 18/03/ 2013 Referente(s) Línea Muestra



No.	Pieza	Material	Cant. o %
1	MODULO MEDIANO.	CACHO.	40 %
1	MODULO LARGO.	PLATA.	48 %
10	CIRCULO	PERLA	20 %
Tabla de Componentes			

Nombre de la Pieza: PIEZAS 3. Referencia: 009. ESC 1 : 5 Hoja No. 9/9

Oficio: JOYERIA. Técnica: CALADO. Materia Prima: CACHO, PLATA

Especificaciones Técnicas: Accesorio hecho a partir de cacho, plata y perla

Color: NEGRO, PLATEADO.		Capacidad de Producción / mes:		Dimensiones Generales (cm)			
Peso (gr.):	Precio Unitario: \$ N/A.	Precio por mayor: \$ N/A.	Largo:	Ancho:	Alto:	Diámetro:	
			34.5	15			

Artesano: MARIA TERESA GIRALDO. Teléfono:

Grupo o Taller: MARIA TE. Departamento: CALDAS. Ciudad: MANIZALES.

Certificado Hecho a Mano Si No Localidad Vereda Resguardo :

Observaciones: Los patrones de cada pieza son entregados a la artesana para la futura reproducción del producto.

Responsable: GLORIA INÉS DUQUE ALZATE Dibujante: LILY CHEUNG.

Aprobado por: ALEJANDRO AGUDELO HOLGUIN Fecha: 19/03/ 2013 Referente(s) Línea Muestra



MARIA TERESA GIRLADO/ MARIA TÉ / MANIZALES.

No.	Pieza	Material	Cant. o %
1	MODULO MEDIANO.	CACHO.	40 %
1	MODULO LARGO.	PLATA.	40 %
10	CIRCULO	PERLA	20 %
No.	Pieza	Material	Cant. o %

Tabla de Componentes

Nombre de la Pieza: PIEZAS 3. Referencia: 009. ESC 1 : 5 Hoja No. 9/9

Oficio: JOYERIA. Técnica: CALADO. Materia Prima: CACHO, PLATA

Especificaciones Técnicas: Accesorio hecho a partir de cacho, plata y perla

Color: NEGRO, PLATEADO.

Capacidad de Producción / mes:

Dimensiones Generales (cm)

Peso (gr.): Precio Unitario: \$ N/A. Precio por mayor: \$ N/A.

Largo: 34.5 Ancho: 15 Alto: Diámetro:

Artesano: MARIA TERESA GIRALDO. Teléfono:

Grupo o Taller: MARIA TE.

Departamento: CALDAS.

Ciudad: MANIZALES.

Certificado Hecho a Mano Si No

Localidad Vereda Resguardo :

Observaciones: Los patrones de cada pieza son entregados a la artesana para la futura reproducción del producto.

Responsable: GLORIA INÉS DUQUE ALZATE

Dibujante: LILY CHEUNG.

Aprobado por: ALEJANDRO AGUDELO HOLGUIN

Fecha: 19/03/ 2013

Referente(s)

Línea

Muestra

Terminada
En proceso

∅ 25

CONTRASTES DE COLOR.

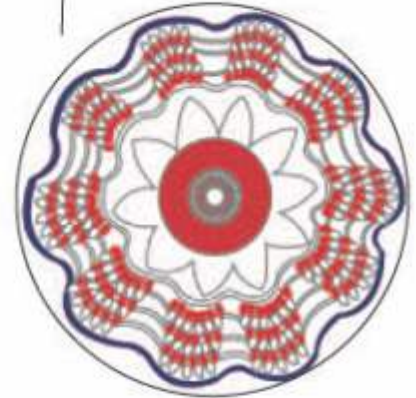

TÉCNICA CROCHET.

ESTILO MARINERO.

EUNICE GARCÍA - MANIZALES.

No.	Pieza	Material	Cant. o %
1	REDONDA.	ALGODÓN.	50%
1	REDONDA.	HILO.	50%

Tabla de Componentes

Nombre de la Pieza: COJINES CROCHET. Referencia: 001. ESC 1 : 5 Hoja No. 1/2

Oficio: TEJEDORA. Técnica: CROCHET Materia Prima: HILO ALGODÓN.

Especificaciones Técnicas: Cojines estilo carpeta puntada crochet.

Color: BLANCO, AZUL, ROJO	Capacidad de Producción / mes:	Dimensiones Generales (cm)				
Peso (gr.):	Precio Unitario: \$ N/A.	Precio por mayor: \$ N/A.	Largo:	Ancho:	Alto:	Diametro: 25

Artesano: EUNICE GARCÍA. Teléfono:

Grupo o Taller: EUNICE GARCÍA. Departamento: CALDAS. Ciudad: MANIZALES.

Certificado Hecho a Mano Si No Localidad Vereda Resguardo :

Observaciones:

Responsable: GLORIA INÉS DUQUE ALZATE Dibujante: LILY CHEUNG.

Aprobado por: ALEJANDRO AGUDELO HOLGUIN Fecha: 19/03/ 2013 Referente(s) Línea Muestra

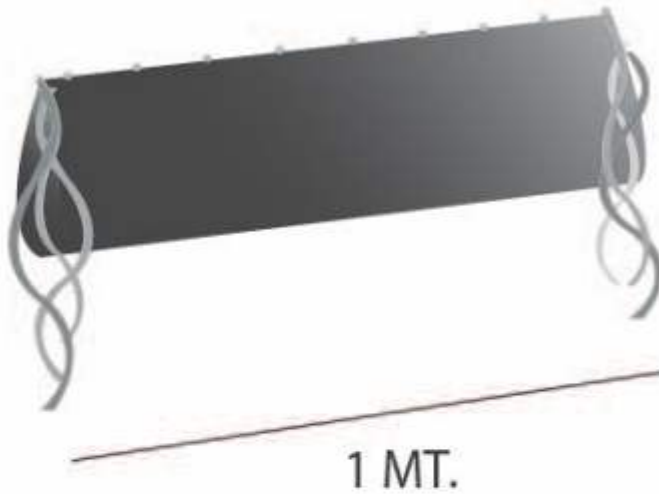

1 MT



MARIA VICTORIA MURILLO - MANIZALES

No.	Pieza	Material	Cant. o %
1	RECTANGULAR.	HILO.	100%

Tabla de Componentes

Nombre de la Pieza: CUELLO - CHAL . Referencia: 001 ESC 1 : 5 Hoja No. 1/2
Oficio: TEJEDORA. Técnica: MALLA Materia Prima: HILO ALGODÓN.

Especificaciones Técnicas: Complemento indumentario doble función el cual a partir de dobleces pasa de ser un chal a convertirse en cuello.

Color: MULTICOLOR		Capacidad de Producción / mes:		Dimensiones Generales (mts)			
Peso (gr.):	Precio Unitario: \$ N/A.	Precio por mayor: \$ N/A.	Largo: 1.00	Ancho: 1.00	Alto:	Diámetro:	
Artesano: MARIA VICTORIA MURILLO.		Teléfono:					
Grupo o Taller: MARIA VICTORIA MURILLO.			Departamento: CALDAS.		Ciudad: MANIZALES.		
Certificado Hecho a Mano Si No			Localidad <input type="checkbox"/> Vereda <input type="checkbox"/> Resguardo :				

Observaciones: Los patrones de cada pieza son entregados a la artesana para la futura reproducción del producto.

Responsable: GLORIA INÉS DUQUE ALZATE Dibujante: LILY CHEUNG.
Aprobado por: ALEJANDRO AGUDELO HOLGUIN Fecha: 19/03/ 2013 Referente(s) Línea Muestra



15 CMS.

40 CMS.

60 CMS

20 CMS

MARIA VICTORIA MURILLO - MANIZALES

No.	Pieza	Material	Cant. o %
1	RECTANGULAR.	HILO.	100%
Tabla de Componentes			

Nombre de la Pieza: CUELLO - CHAL . Referencia: 002. ESC 1 : 5 Hoja No. 2/2
Oficio: TEJEDORA. Técnica: MALLA Materia Prima: HILO ALGODÓN.

Especificaciones Técnicas: Cuello entrecruzado tejido en malla con tiras

Color: MULTICOLOR	Capacidad de Producción / mes:	Dimensiones Generales (mts)			
Peso (gr.):	Precio Unitario: \$ N/A.	Precio por mayor: \$ N/A.	Largo: 1.00	Ancho: 1.00	Alto: Diametro:

Artesano: MARIA VICTORIA MURILLO. Teléfono:
Grupo o Taller: MARIA VICTORIA MURILLO. Departamento: CALDAS. Ciudad: MANIZALES.
Certificado Hecho a Mano Si No Localidad Vereda Resguardo :

Observaciones: Los patrones de cada pieza son entregados a la artesana para la futura reproducción del producto.

Responsable: GLORIA INÉS DUQUE ALZATE Dibujante: LILY CHEUNG.
Aprobado por: ALEJANDRO AGUDELO HOLGUIN Fecha: 19/03/ 2013 Referente(s) Línea Muestra

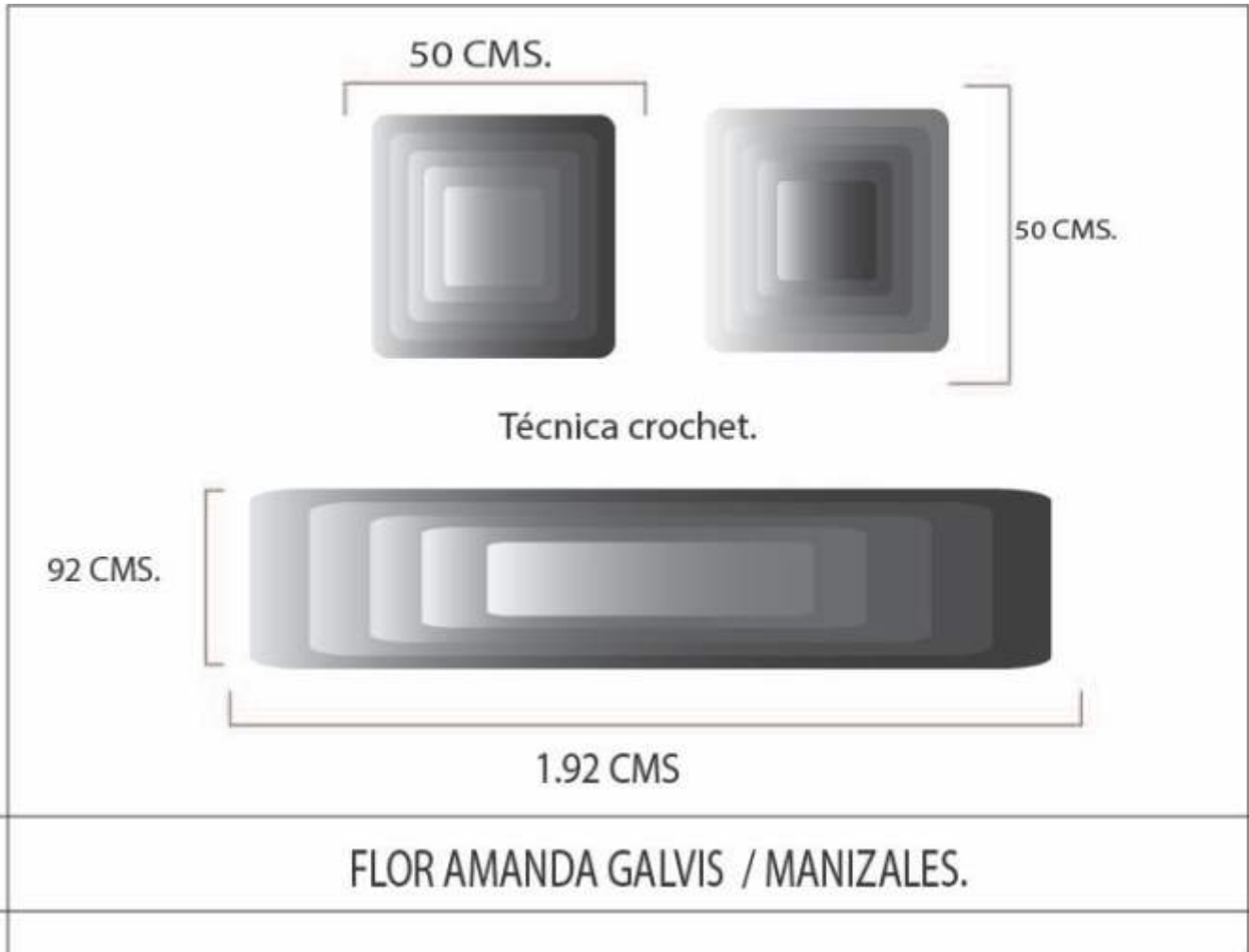

No.	Pieza	Material	Cant. o %
1	CUADRADO	HILO	100%
1	RECTANGULAR	HILO.	100%
Tabla de Componentes			

Nombre de la Pieza: SET DE CAMA.	Referencia: 001.	ESC 1 : 5	Hoja No. 1/1
Oficio: TEJEDORA.	Técnica: CROCHET	Materia Prima: HILO ALGODÓN.	

Especificaciones Técnicas:

Color: CAFÉ, NEGRO	Capacidad de Producción / mes:	Dimensiones Generales (cm)				
Peso (gr.):	Precio Unitario: \$ N/A.	Precio por mayor: \$ N/A.	Largo: 1.92	Ancho: .92	Largo: 50	Ancho: 50

Artesano: FLOR AMANDA GALVIS	Teléfono:				
Grupo o Taller: FLOR AMANDA GALVIS	Departamento: CALDAS.	Ciudad: MANIZALES.			
Certificado Hecho a Mano Si No	Localidad Vereda Resguardo :				

Observaciones:

Responsable: GLORIA INÉS DUQUE ALZATE	Dibujante: LILY CHEUNG.				
Aprobado por: ALEJANDRO AGUDELO HOLGUIN	Fecha: 19/03/ 2013	Referente(s) <input type="checkbox"/>	Línea <input checked="" type="checkbox"/>	Muestra <input type="checkbox"/>	<input checked="" type="checkbox"/>

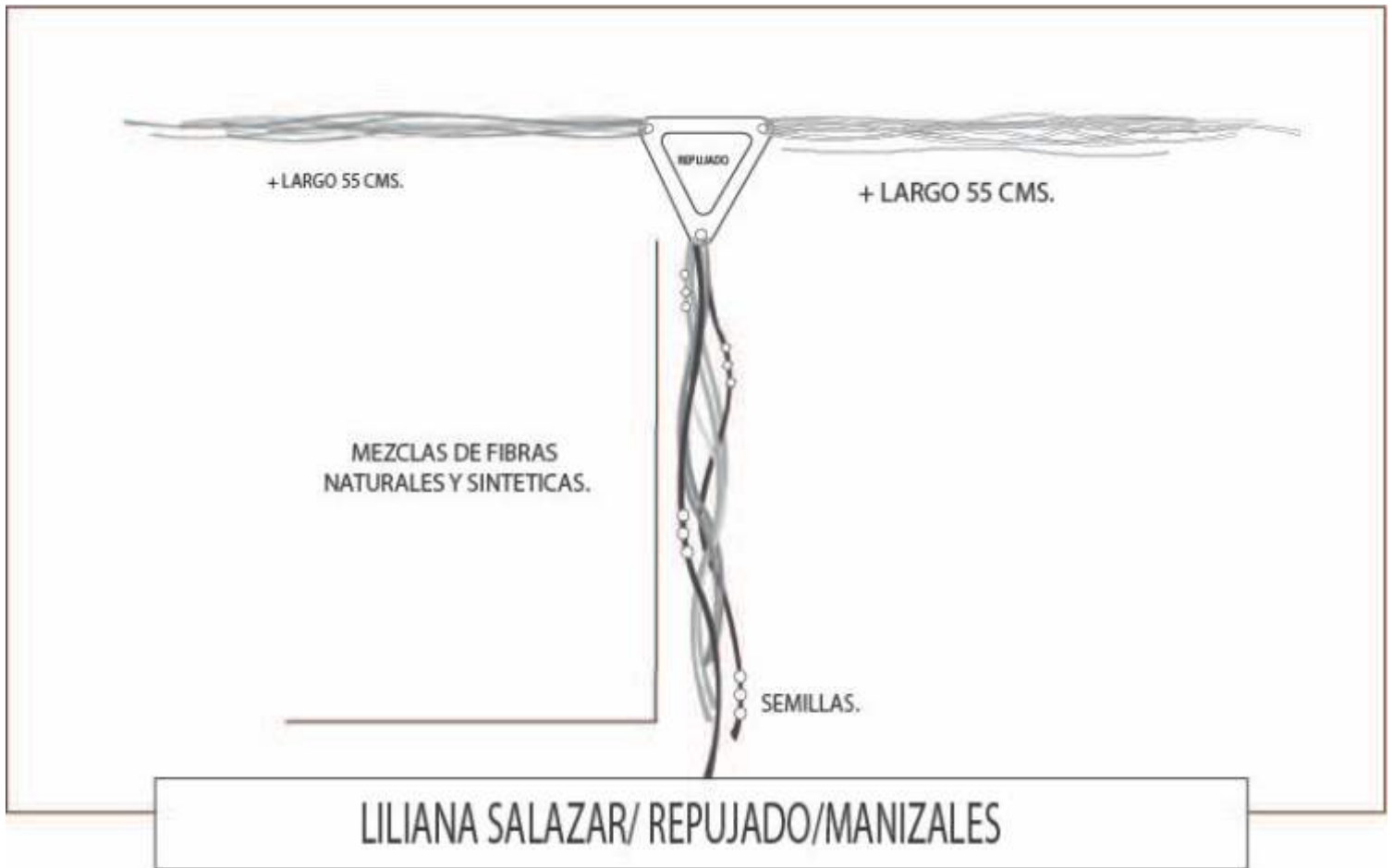

No.	Pieza	Material	Cant. o %
1	.TRIANGULARES.	LAMINA ALUMINIO.	60%
Tabla de Componentes			

Nombre de la Pieza: ATRAPA CORTINAS . Referencia: 002. ESC 1 : 5 Hoja No. 2/2
 Oficio: BISUTERIA. Técnica: REPUJADO Materia Prima: LAMINA DE ALUMINIO.

Especificaciones Técnicas:

Color: MULTICOLOR	Capacidad de Producción / mes:	Dimensiones Generales (cms)			
Peso (gr.):	Precio Unitario: \$ N/A.	Precio por mayor: \$ N/A.	Largo: 1.16	Ancho: 61	Alto: Diametro:

Artesano: LILIANA SALAZAR. Teléfono:
 Grupo o Taller: REPUJARTE Departamento: CALDAS. Ciudad: MANIZALES.
 Certificado Hecho a Mano Si No Localidad Vereda Resguardo :

Observaciones:

Responsable: GLORIA INÉS DUQUE ALZATE Dibujante: LILY CHEUNG.
 Aprobado por: ALEJANDRO AGUDELO HOLGUIN Fecha: 19/03/ 2013 Referente(s) Línea Muestra

GRAFÍAS EN REPUJADO.

6 CMS.

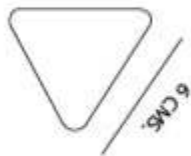

30 CMS

LILIANA SALAZAR/ REPUJADO/ MANIZALES.

No.	Pieza	Material	Cant. o %
3	.TRIANGULARES.	. LAMINA ALUMINIO.	60%
Tabla de Componentes			

Nombre de la Pieza: ACCESORIO HOGAR. Referencia: 001. ESC 1 : 5 Hoja No. 1/2
Oficio: BISUTERIA. Técnica: REPUJADO Materia Prima: LAMINA DE ALUMINIO.

Especificaciones Técnicas:

Color: MULTICOLOR	Capacidad de Producción / mes:	Dimensiones Generales (mts)			
Peso (gr.):	Precio Unitario: \$ N/A.	Precio por mayor: \$ N/A.	Largo: 36	Ancho: 30	Alto: Diametro:

Artesano: LILIANA SALAZAR. Teléfono:
Grupo o Taller: REPUJARTE Departamento: CALDAS. Ciudad: MANIZALES.
Certificado Hecho a Mano Si No Localidad Vereda Resguardo :

Observaciones:

Responsable: GLORIA INÉS DUQUE ALZATE Dibujante: LILY CHEUNG.
Aprobado por: ALEJANDRO AGUDELO HOLGUIN Fecha: 19/03/ 2013 Referente(s) Línea Muestra

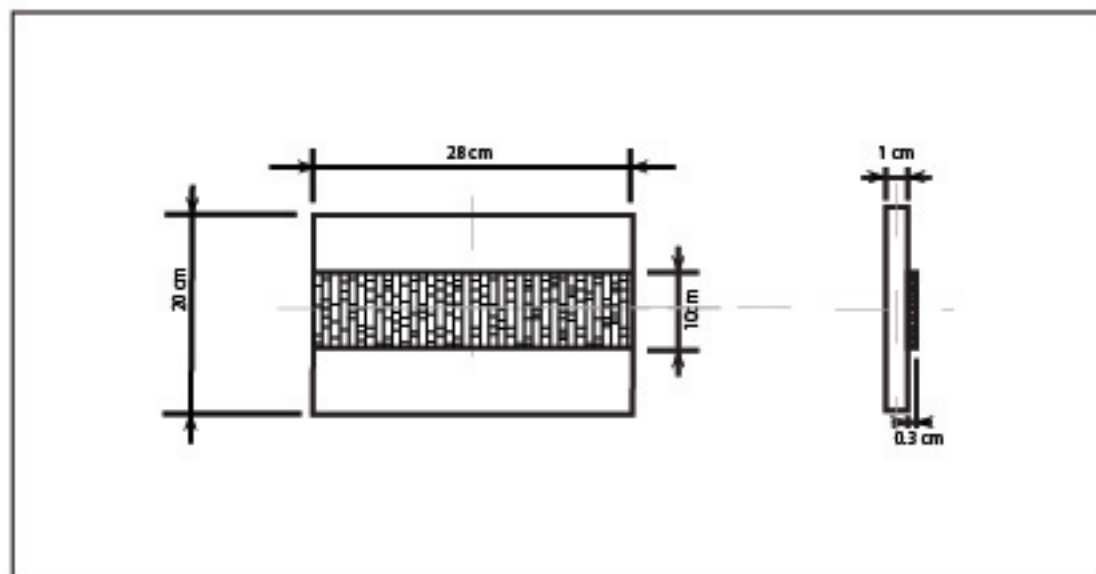

SAN VICENTE DE PAUL - SOBRE LUSH.



No.	Pieza	Material	Cant. o %

Tabla de Componentes

Nombre de la Pieza: Lush boucles		Referencia: ESC. X:X		Hoja No. N/p	
Oficio: Tejedor.		Técnica: Telar.		Materia Prima: Lana.	
Especificaciones Técnicas: sobre elaborado en la melra prima lana, parte delantera - central con boucles en la misma fibra natural.					
Color: Natural		Capacidad de Producción / mes:		Dimensiones Generales (mm)	
Peso (gr.):	Precio Unitario: \$	Precio por mayor: \$	Largo:	Ancho:	Altura: Diámetro:
Artesano: Sociedad San vicente de Paul.		Teléfono:			
Grupo o Taller: Sociedad San vicente de Paul.		Departamento: Caldas		Ciudad: Salamina.	
Certificado Hecho a Mano <input type="checkbox"/> SI <input type="checkbox"/> No <input type="checkbox"/>		Localidad <input type="checkbox"/> Vereda <input type="checkbox"/> Resguardo <input type="checkbox"/>			
Observaciones:					
Responsable:			Dibujante:		
Aprobado por:			Fecha: dd/mm/aaaa		
Subgerencia de Desarrollo.			Referente(s) Linea <input type="checkbox"/> Muestra <input type="checkbox"/>		



ADINA - CINTURONES TERMINALES EN CUERO.



No.	Pieza	Material	Cant. o %

Tabla de Componentes

Nombre de la Pieza: Cinturones delgados.		Referencia:	ESC. X:X		Hoja No. N/p
Oficio:		Técnica: Bastidor.	Materia Prima: chaquiras madera.		
Especificaciones Técnicas: Cinturones realizados en chaquiras de madera e hilo					
Color: Multicolor.		Capacidad de Producción / mes:		Dimensiones Generales (mm)	
Peso (gr.):	Precio Unitario: \$	Precio por mayor: \$	Largo:	Ancho:	Alto:
Artesano: Adina Sepulveda.		Teléfono:		Diámetro:	
Grupo o Taller: Adina.			Departamento: Caldas		Ciudad: Manizales
Certificado Hecho a Mano: SI <input type="checkbox"/> No <input type="checkbox"/>			Localidad: <input type="checkbox"/> Vereda <input type="checkbox"/> Resguardo <input type="checkbox"/>		
Observaciones:					
Responsable:			Dibujante:		
Aprobado por:			Fecha: dd/mm/aaaa	Referente(s)	Línea <input type="checkbox"/> Muestra <input type="checkbox"/>

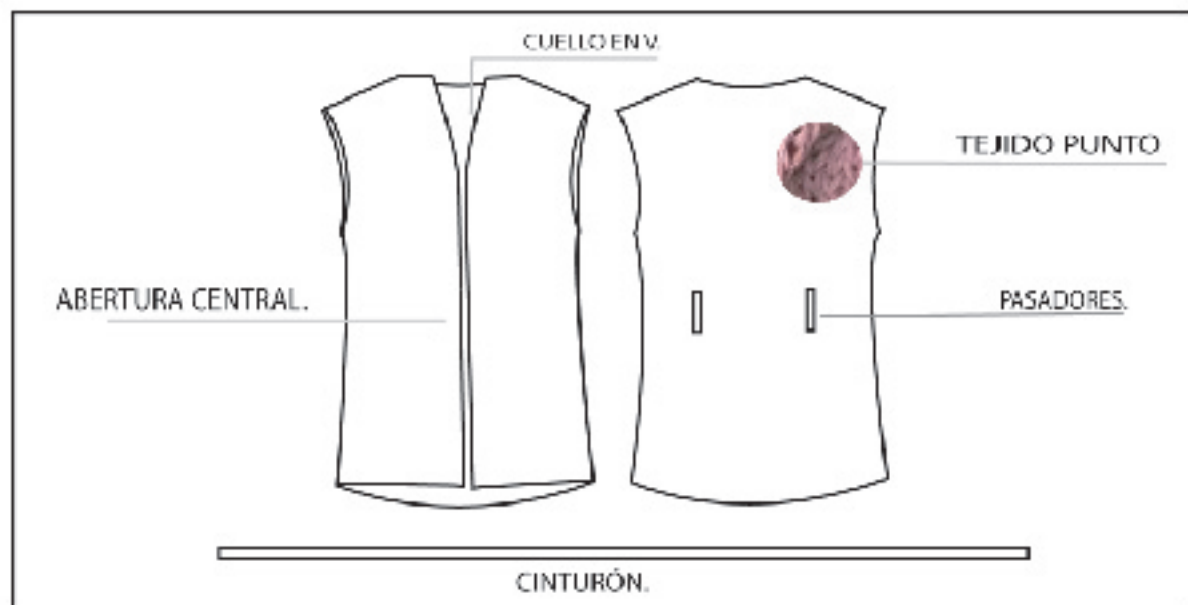

ARTEACOS - CHALECO LARGO.



No.	Pieza	Material	Cant. o %
Tabla de Componentes			

Nombre de la Pieza: Chaleco largo.		Referencia:		ESC. X:X		Hoja No. N/p	
Oficio: tejedor.		Técnica: Malla.		Materia Prima: Lana sintética.			
Especificaciones Técnicas: Chaleco tejido en dos agujas, puntadas burdas grandes, cinturón tejido.							
Color: Negro.		Capacidad de Producción / mes:		Dimensiones Generales (mm)			
Peso (gr.):	Precio Unitario: \$	Precio por mayor: \$		Largo:	Ancho:	Alto:	Diámetro:
Artesano: Alicia Acosta.		Teléfono:					
Grupo o Taller: Arteacos.			Departamento: Caldas		Ciudad: Manizales		
Certificado Hecho a Mano <input type="checkbox"/> SI <input type="checkbox"/> No <input type="checkbox"/>			Localidad <input type="checkbox"/> Vereda <input type="checkbox"/> Resguardo <input type="checkbox"/> :				
Observaciones:							
Responsable:				Dibujante:			
Aprobado por:				Fecha: dd/mm/aaaa		Referente(s) Línea <input type="checkbox"/> Muestra <input type="checkbox"/>	

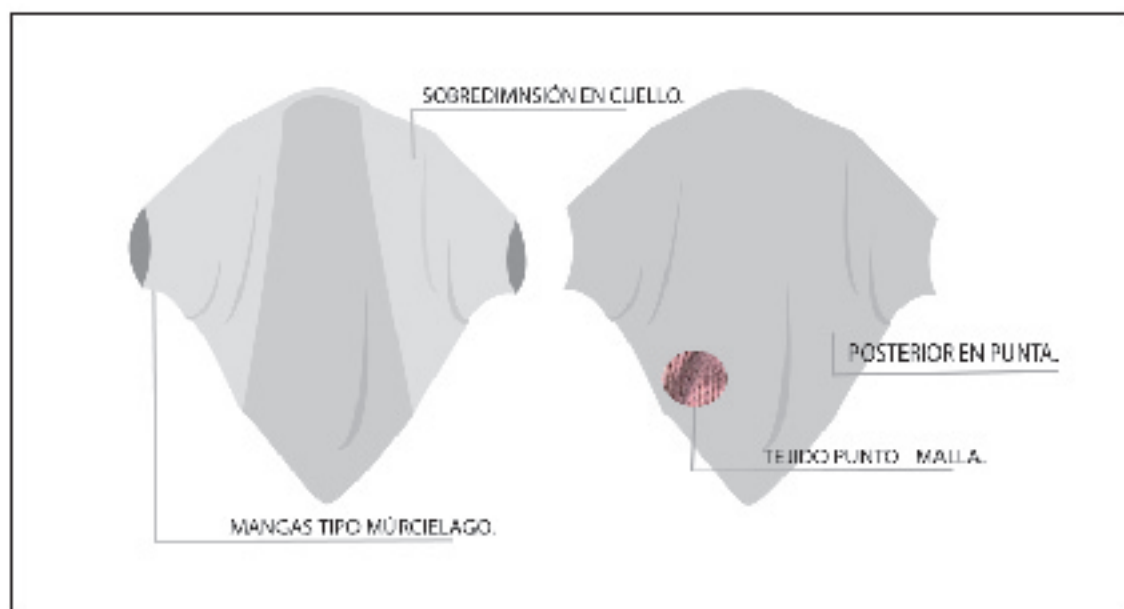

ARTEACOS - SACO EN PUNTA.



No.	Pieza	Material	Cant. o %
Tabla de Componentes			

Nombre de la Pieza: saco en punta. Referencia: ESC. X:X Hoja No. N/p

Oficio: tejedora. Técnica: MALLA. Materia Prima: Lana sintética - hilo.

Especificaciones Técnicas: prenda elaborada a mano en dos agujas o malla, tipo de tejido punto, tipología de prenda saco.

Color: multicolor.

Capacidad de Producción / mes:

Dimensiones Generales (mm)

Peso (gr.): Precio Unitario: \$ Precio por mayor: \$

Largo: Ancho: Alto: Diámetro:

90 50

Artesano: Lugo Muñoz

Teléfono:

Grupo o Taller:

Departamento: Caldas

Ciudad: Manizales

Certificado Hecho a Mano SI No

Localidad Vereda Resguardo :

Observaciones:

Responsable:

Dibujante:

Aprobado por:

Fecha: dd/mm/aaaa

Referente(s)

Línea

Muestra

Terminada

En proceso

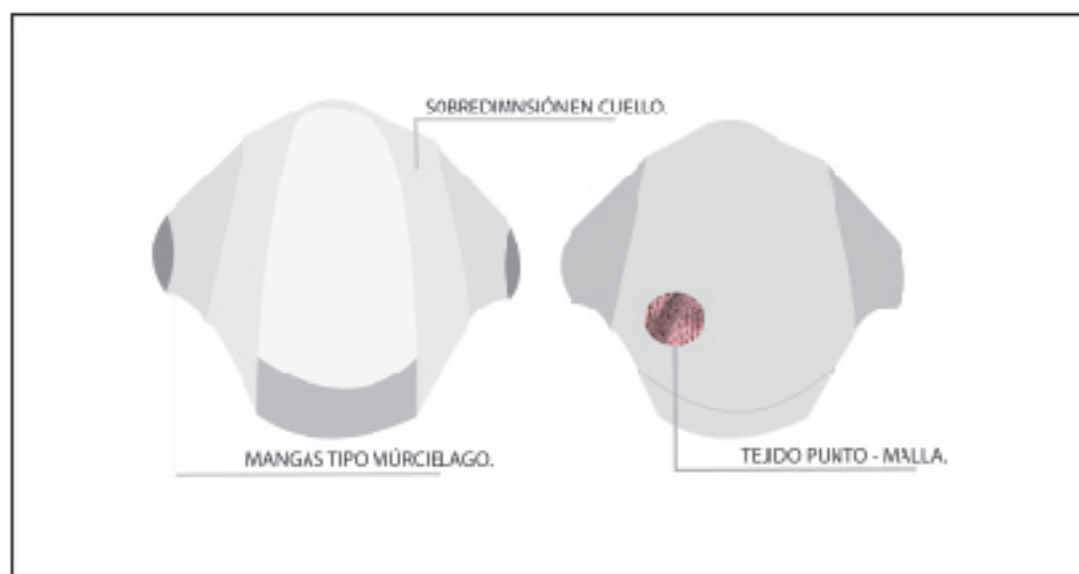

ARTEACOS. - SACO MÚRCIELAGO



No.	Pieza	Material	Cant. o %

Tabla de Componentes

Nombre de la Pieza: Saco múrcielago.		Referencia:		ESC. X:X		Hoja No. N/p	
Oficio: Tejedora		Técnica: Malla		Materia Prima: Lana sintética - hilo.			
Especificaciones Técnicas: Prenda tejida a mano en dos agujas, tejido de punto técnica malla, mangas y cuello en sobredimensión.							
Color: Natural		Capacidad de Producción / mes:		Dimensiones Generales (mm)			
Peso (gr.):	Precio Unitario: \$	Precio por mayor: \$		Largo:	Ancho:	Alto: 90	Diámetro: 50
Artesano: Aura Alicia Acosta.		Teléfono:					
Grupo o Taller: Arteacos.			Departamento: Caldas		Ciudad: Manizales		
Certificado Hecho a Mano <input type="checkbox"/> SI <input type="checkbox"/> No <input type="checkbox"/>			Localidad <input type="checkbox"/> Vereda <input type="checkbox"/> Resguardo <input type="checkbox"/>				
Observaciones:							
Responsable:				Dibujante:			
Aprobado por:				Fecha: dd/mm/aaaa		Referente(s) Linea <input type="checkbox"/> Muestra <input type="checkbox"/>	
Subgerencia de Desarrollo.							

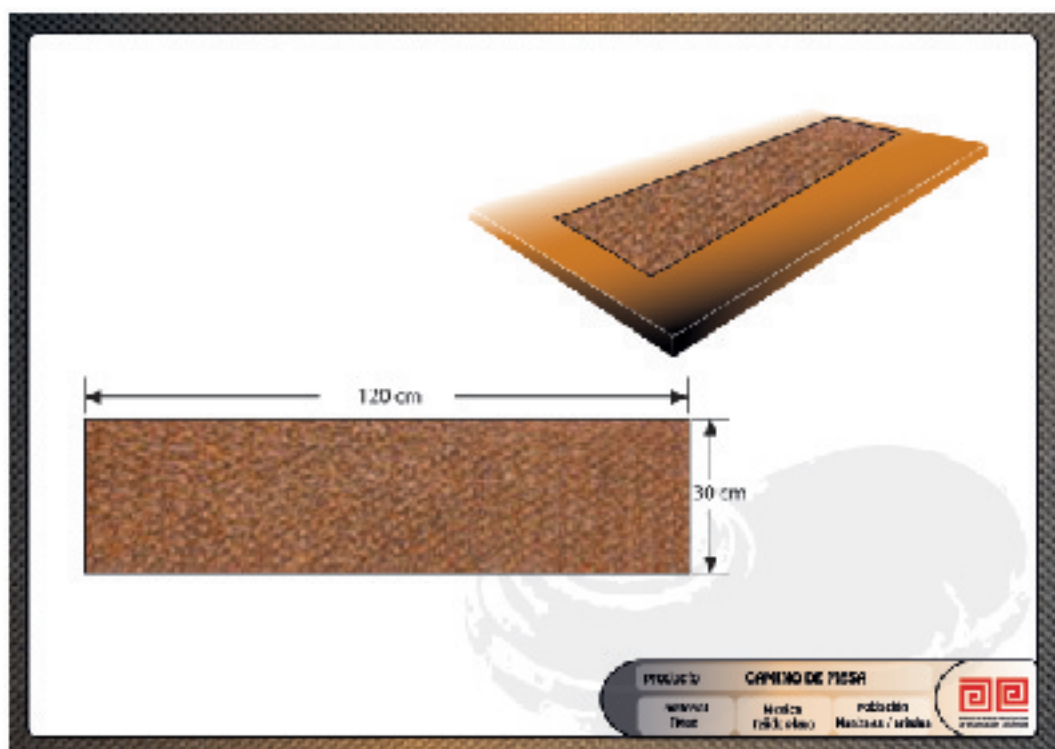

No.	Pieza	Material	Cant. o %

Tabla de Componentes

Nombre de la Pieza: Camino de mesa fique.		Referencia: ESC. X:X		Hoja No. N/p	
Oficio: Tejedor.		Técnica: Telar.		Materia Prima: Fique.	
Especificaciones Técnicas: Camino de mesa elaborado en técnica telar, materia prima fique.					
Color: Natural - multicolor.		Capacidad de Producción / mes:		Dimensiones Generales (mm)	
Peso (gr.):	Precio Unitario: \$	Precio por mayor: \$	Largo:	Ancho:	Alto: Diámetro:
Artesano: Patricia Gutierrez.		Teléfono:			
Grupo o Taller: Ariadna.		Departamento: Caldas		Ciudad: Manizales	
Certificado Hecho a Mano SI <input type="checkbox"/> No <input type="checkbox"/>		Localidad <input type="checkbox"/> Vereda <input type="checkbox"/> Resguardo <input type="checkbox"/>			
Observaciones:					
Responsable:			Dibujante:		
Aprobado por:			Fecha: dd/mm/aaaa		
Subgerencia de Desarrollo.			Referente(s) Línea <input type="checkbox"/> Muestra <input type="checkbox"/>		

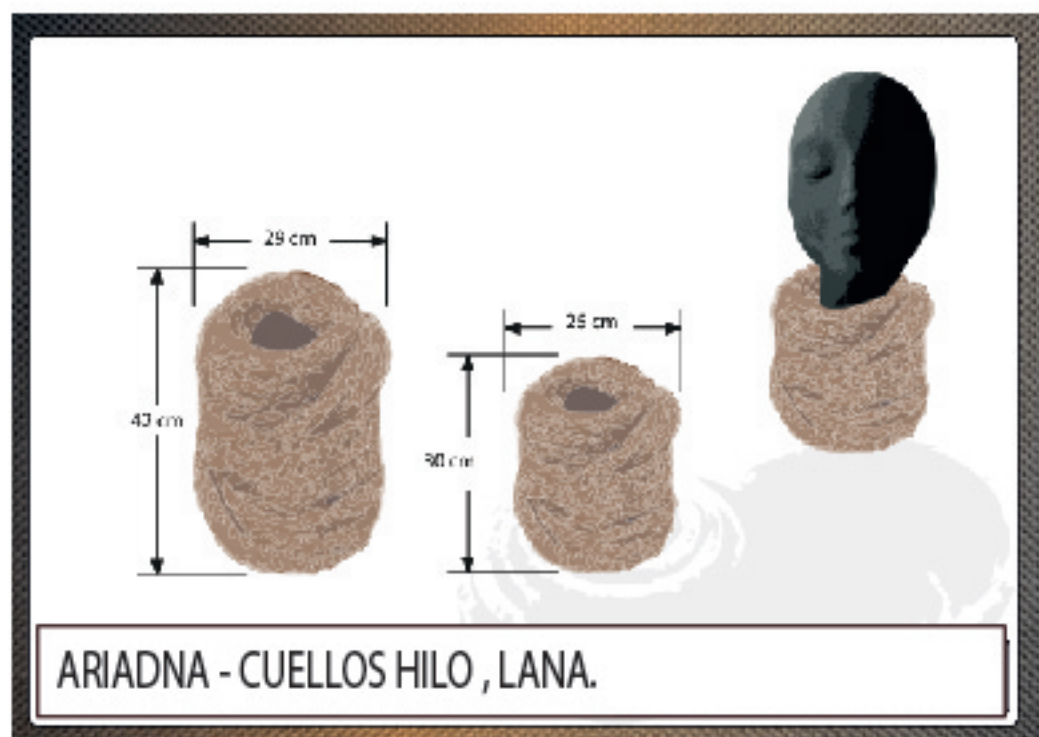

No.	Pieza	Material	Cant. o %

Tabla de Componentes

Nombre de la Pieza: Cuellos hilo - lana. Referencia: ESC. X:X Hoja No. N/p
Oficio: Tejedor. Técnica: Malla - crochet. Materia Prima: Lana sintética - hilo.

Especificaciones Técnicas: complementos Indumentarios para el cuello en forma cilíndrica técnica malla, tejido de punto.

Color: Natural - multicolor. Capacidad de Producción / mes: Dimensiones Generales (mm)
Peso (gr.): Precio Unitario: \$ Precio por mayor: \$ Largo: Ancho: Alto: Diámetro:
Artesano: Patricia Gutierrez. Teléfono: Departamento: Caldas Ciudad: Manizales
Grupo o Taller: Ariadna. Localidad Vereda Resguardo :
Certificado Hecho a Mano SI No

Observaciones:

Responsable: Dibujante:
Aprobado por: Fecha: dd/mm/aaaa Referente(s) Línea Muestra

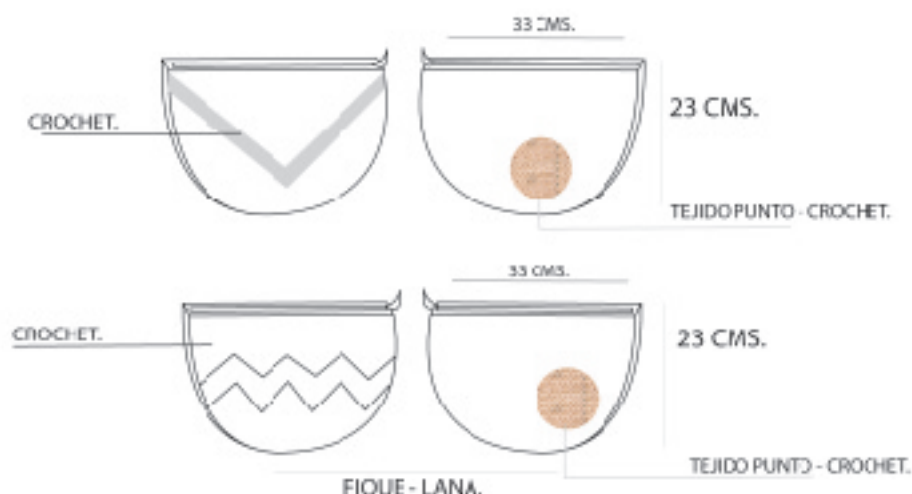

SHANTI - SOBRES EN LANA.

No.	Pieza	Material	Cant. o %

Tabla de Componentes

Nombre de la Pieza: Sobres en lana.		Referencia:		ESC. X:X	Hoja No. N/p
Oficio: Tejedor.		Técnica: Crochet		Materia Prima: Lana.	
Especificaciones Técnicas: Sobres en lana, técnica crochet, diseños centrales tribales.					
Color: Natural		Capacidad de Producción / mes:		Dimensiones Generales (mm)	
Peso (gr.):	Precio Unitario: \$	Precio por mayor: \$	Largo:	Ancho:	Altura: Diámetro:
Artesano: Nora Alcalde		Teléfono:			
Grupo o Taller: Shanti.		Departamento: Caldas		Ciudad: Manizales	
Certificado Hecho a Mano SI <input type="checkbox"/> No <input type="checkbox"/>		Localidad <input type="checkbox"/> Vereda <input type="checkbox"/> Resguardo <input type="checkbox"/>			
Observaciones:					
Responsable:		Dibujante:			
Aprobado por:		Fecha: dd/mm/aaaa	Referente(s)	Línea <input type="checkbox"/>	Muestra <input type="checkbox"/>

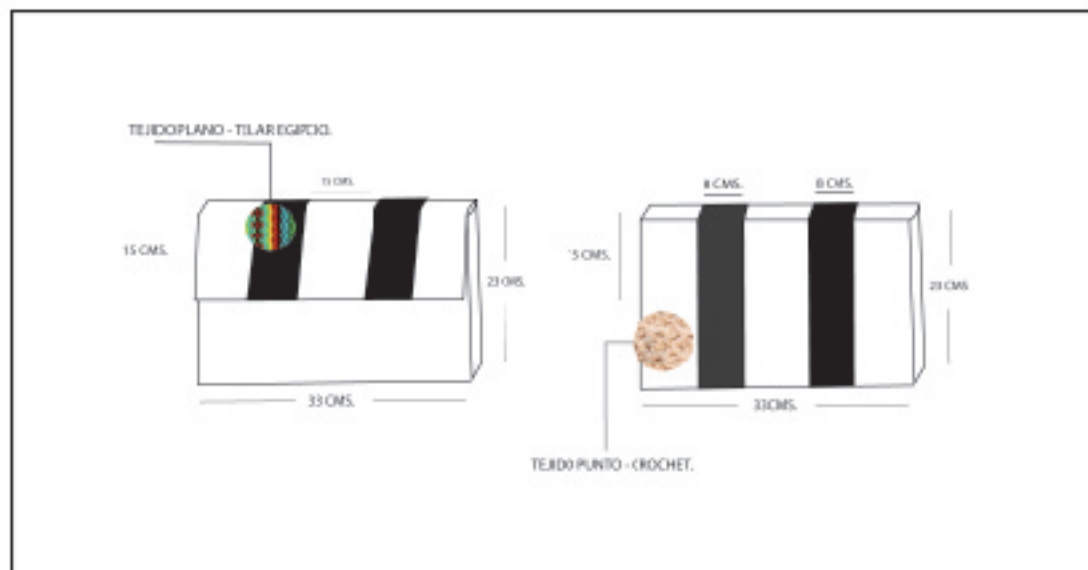

SHANTI - SOBRE TELAR EGIPCIO.

No.	Pieza	Material	Cant. o %

Tabla de Componentes

Nombre de la Pieza: Bolsa sobre Referencia: ESC. X:X Hoja No. N/p
Oficio: Tejedor. Técnica: Telar - crochet. Materia Prima: Lana - seda.

Especificaciones Técnicas: Complemento indumentario desarrollado en lana y adiciones en tela egipcio.

Color: Natural - multicolor. Capacidad de Producción / mes: Dimensiones Generales (mm)
Peso (gr.): Precio Unitario: \$ Precio por mayor: \$ Largo: Ancho: Alto: Diámetro:
Artesano: Nora Alcalde Teléfono: Departamento: Caldas Ciudad: Manizales
Grupo o Taller: Shanti Localidad Vereda Resguardo :
Certificado Hecho a Mano SI No

Observaciones:

Responsable: Dibujante: Fecha: dd/mm/aaaa Referente(s) Línea Muestra
Aprobado por:

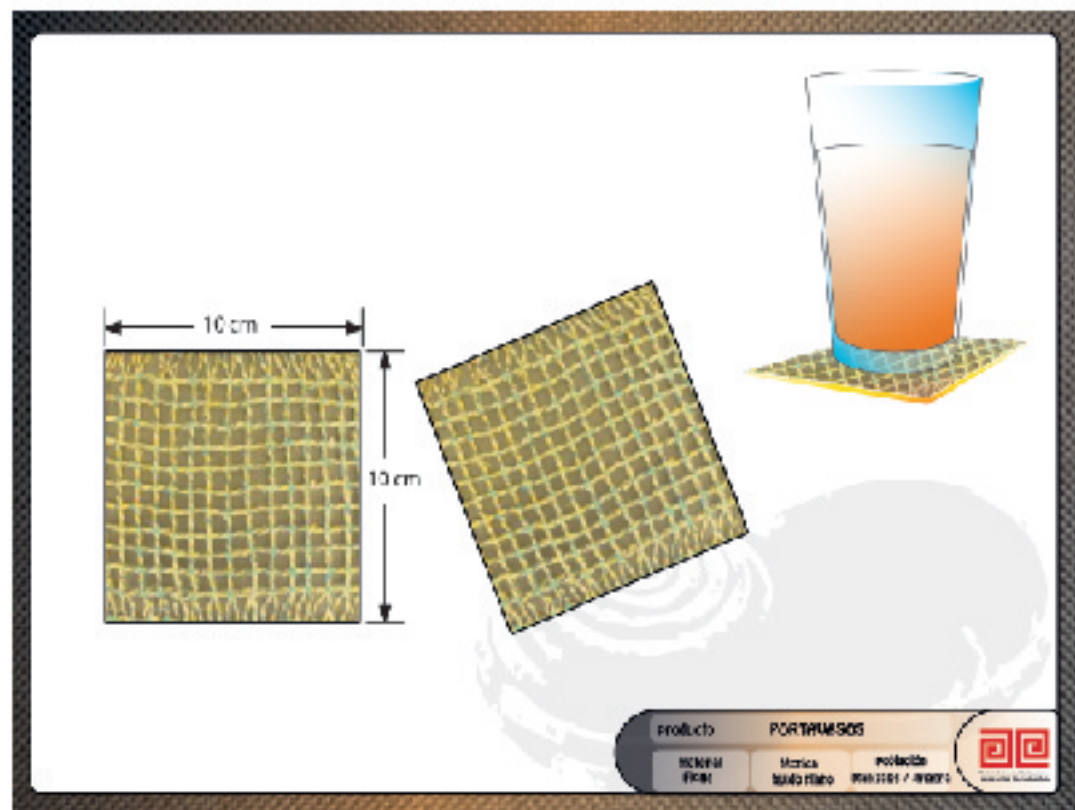

No.	Pieza	Material	Cant. o %
Tabla de Componentes			

Nombre de la Pieza: Camino de mesa fique. Referencia: ESC. X:X Hoja No. N/p
 Oficio: Tejedor. Técnica: Telar. Materia Prima: Fique.

Especificaciones Técnicas: Camino de mesa elaborado en técnica telar, materia prima fique.

Color: Natural - multicolor. Capacidad de Producción / mes: Dimensiones Generales (mm)
 Peso (gr.): Precio Unitario: \$ Precio por mayor: \$ Largo: Ancho: Alto: Diámetro:

Artesano: Patricia Gutierrez. Teléfono: Departamento: Caldas Ciudad: Manizales
 Grupo o Taller: Ariadna. Localidad Vereda Resguardo

Certificado Hecho a Mano SI No

Observaciones:

Responsable: Dibujante:
 Aprobado por: Fecha: dd/mm/aaaa Referente(s) Línea Muestra

Subgerencia de Desarrollo. FORDES 14A V02 Ficha de Producto y Planos Técnicos Carta...

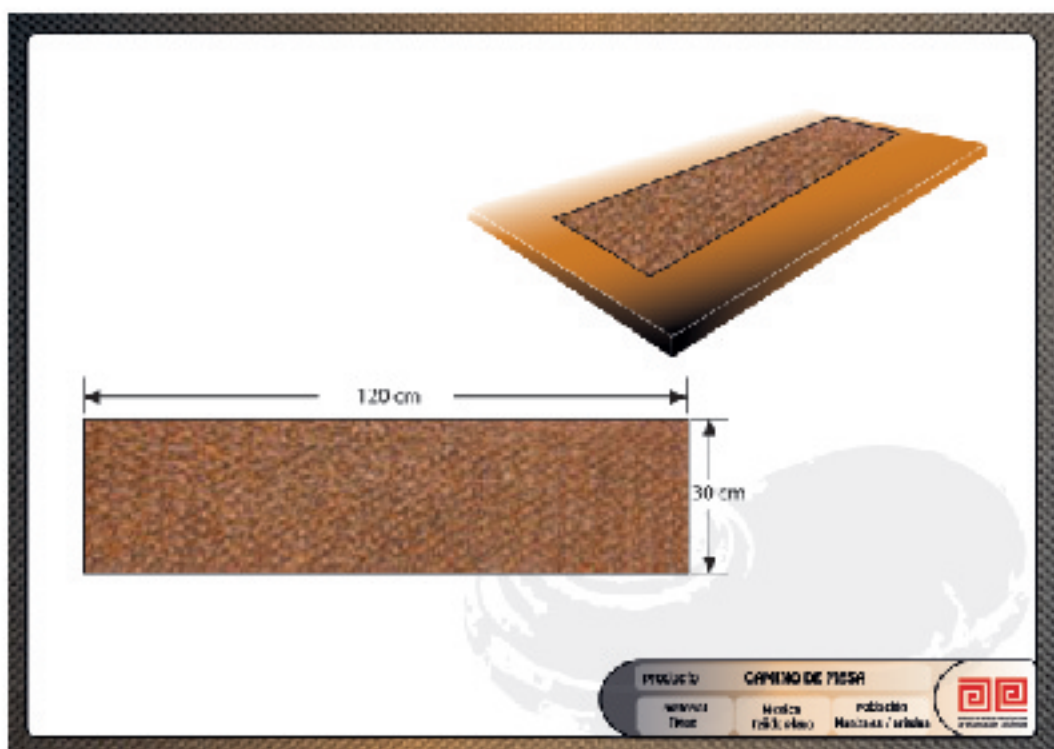

No.	Pieza	Material	Cant. o %

Tabla de Componentes

Nombre de la Pieza: Camino de mesa fique.		Referencia:		ESC. X:X		Hoja No. N/p	
Oficio: Tejedor.		Técnica: Telar.		Materia Prima: Fique.			
Especificaciones Técnicas: Camino de mesa elaborado en técnica telar, materia prima fique.							
Color: Natural - multicolor.		Capacidad de Producción / mes:		Dimensiones Generales (mm)			
Peso (gr.):	Precio Unitario: \$	Precio por mayor: \$		Largo:	Ancho:	Alto:	Diámetro:
Artesano: Patricia Gutierrez.		Teléfono:					
Grupo o Taller: Ariadna.			Departamento: Caldas		Ciudad: Manizales		
Certificado Hecho a Mano SI <input type="checkbox"/> No <input type="checkbox"/>			Localidad <input type="checkbox"/> Vereda <input type="checkbox"/> Resguardo <input type="checkbox"/>				
Observaciones:							
Responsable:				Dibujante:			
Aprobado por:				Fecha: dd/mm/aaaa	Referente(s)	Línea <input type="checkbox"/>	Muestra <input type="checkbox"/>

Terminada
 En proceso

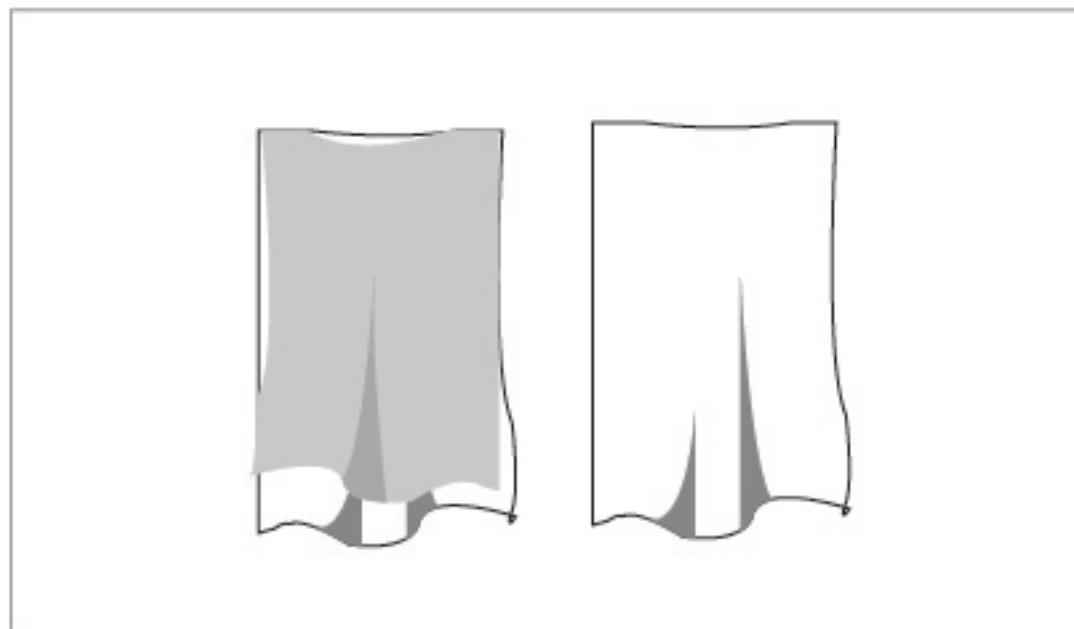

ARIADNA - RUANA RECTANGULAR.

No.	Pieza	Material	Cant. o %

Tabla de Componentes

Nombre de la Pieza: Ruana rectangular.		Referencia:		ESC. X:X	Hoja No. N/p
Oficio: Tejedor.		Técnica: telar		Materia Prima: Lana sintética - hilo.	
Especificaciones Técnicas: complementos Indumentarios para el cuello base textil hilo entrecruzado, tejido de plano.					
Color: Natural - multicolor.		Capacidad de Producción / mes:		Dimensiones Generales (mm)	
Peso (gr.):	Precio Unitario: \$	Precio por mayor: \$	Largo:	Ancho:	Alto: Diámetro:
Artesano: Patricia Gutierrez.		Teléfono:			
Grupo o Taller: Ariadna.		Departamento: Caldas		Ciudad: Manizales	
Certificado Hecho a Mano SI <input type="checkbox"/> No <input type="checkbox"/>		Localidad <input type="checkbox"/> Vereda <input type="checkbox"/> Resguardo <input type="checkbox"/> :			
Observaciones:					
Responsable:		Dibujante:			
Aprobado por:		Fecha: dd/mm/aaaa	Referente(s)	Línea <input type="checkbox"/>	Muestra <input type="checkbox"/>

∅ 25

CONTRASTES DE COLOR.

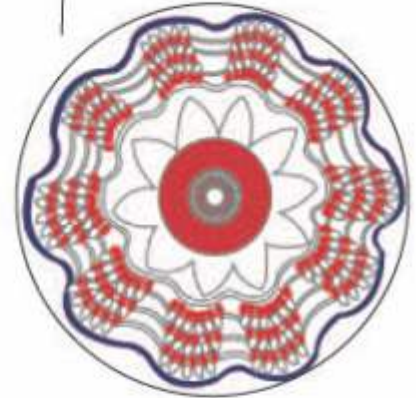

TÉCNICA CROCHET.

ESTILO MARINERO.

EUNICE GARCÍA - MANIZALES.

No.	Pieza	Material	Cant. o %
1	REDONDA.	ALGODÓN.	50%
1	REDONDA.	HILO.	50%
Tabla de Componentes			

Nombre de la Pieza: COJINES CROCHET. Referencia: 001. ESC 1 : 5 Hoja No. 1/2

Oficio: TEJEDORA. Técnica: CROCHET Materia Prima: HILO ALGODÓN.

Especificaciones Técnicas:

Color: BLANCO, AZUL, ROJO	Capacidad de Producción / mes:	Dimensiones Generales (cm)				
Peso (gr.):	Precio Unitario: \$ N/A.	Precio por mayor: \$ N/A.	Largo:	Ancho:	Alto:	Diametro: 25

Artesano: EUNICE GARCÍA. Teléfono:

Grupo o Taller: EUNICE GARCÍA. Departamento: CALDAS. Ciudad: MANIZALES.

Certificado Hecho a Mano Si No Localidad Vereda Resguardo :

Observaciones:

Responsable: GLORIA INÉS DUQUE ALZATE Dibujante: LILY CHEUNG.

Aprobado por: ALEJANDRO AGUDELO HOLGUIN Fecha: 19/03/ 2013 Referente(s) Línea Muestra

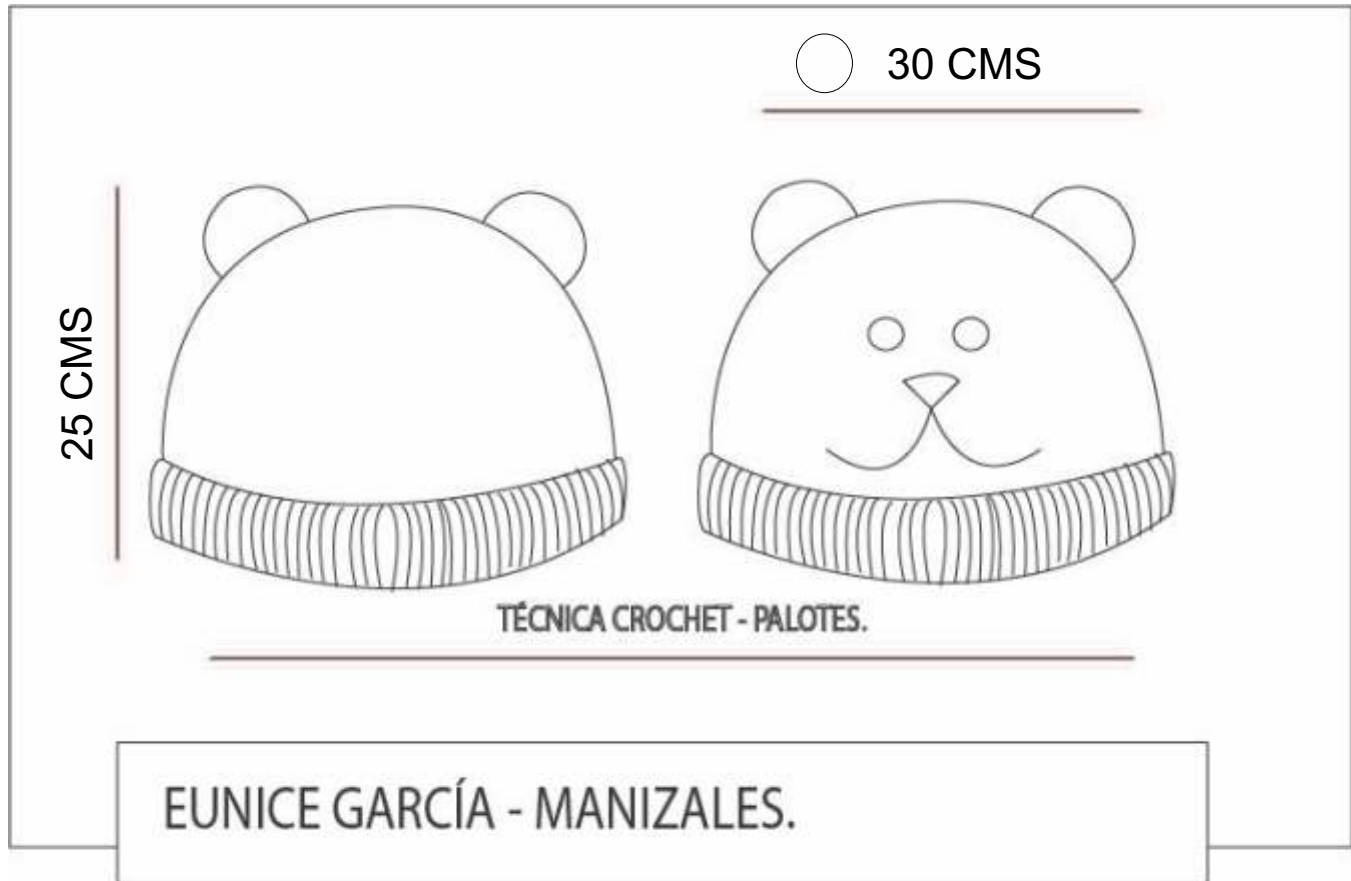

No.	Pieza	Material	Cant. o %
1	REDONDA.	HILO.	100%

Tabla de Componentes

Nombre de la Pieza: GORRO ANIMAL CROCHET. Referencia: 002. ESC 1 : 5 Hoja No. 2/2
Oficio: TEJEDORA. Técnica: CROCHET Materia Prima: HILO ALGODÓN.

Especificaciones Técnicas:

Color: MULTICOLOR Capacidad de Producción / mes: Dimensiones Generales (cm)
Peso (gr.): Precio Unitario: \$ N/A. Precio por mayor: \$ N/A. Largo: Ancho: Alto: 25 Diámetro: 30

Artesano: EUNICE GARCÍA. Teléfono: Grupo o Taller: EUNICE GARCÍA. Departamento: CALDAS. Ciudad: MANIZALES.
Certificado Hecho a Mano Si No Localidad Vereda Resguardo :

Observaciones:

Responsable: GLORIA INÉS DUQUE ALZATE Dibujante: LILY CHEUNG.
Aprobado por: ALEJANDRO AGUDELO HOLGUIN Fecha: 19/03/ 2013 Referente(s) Línea Muestra

Terminada
En proceso

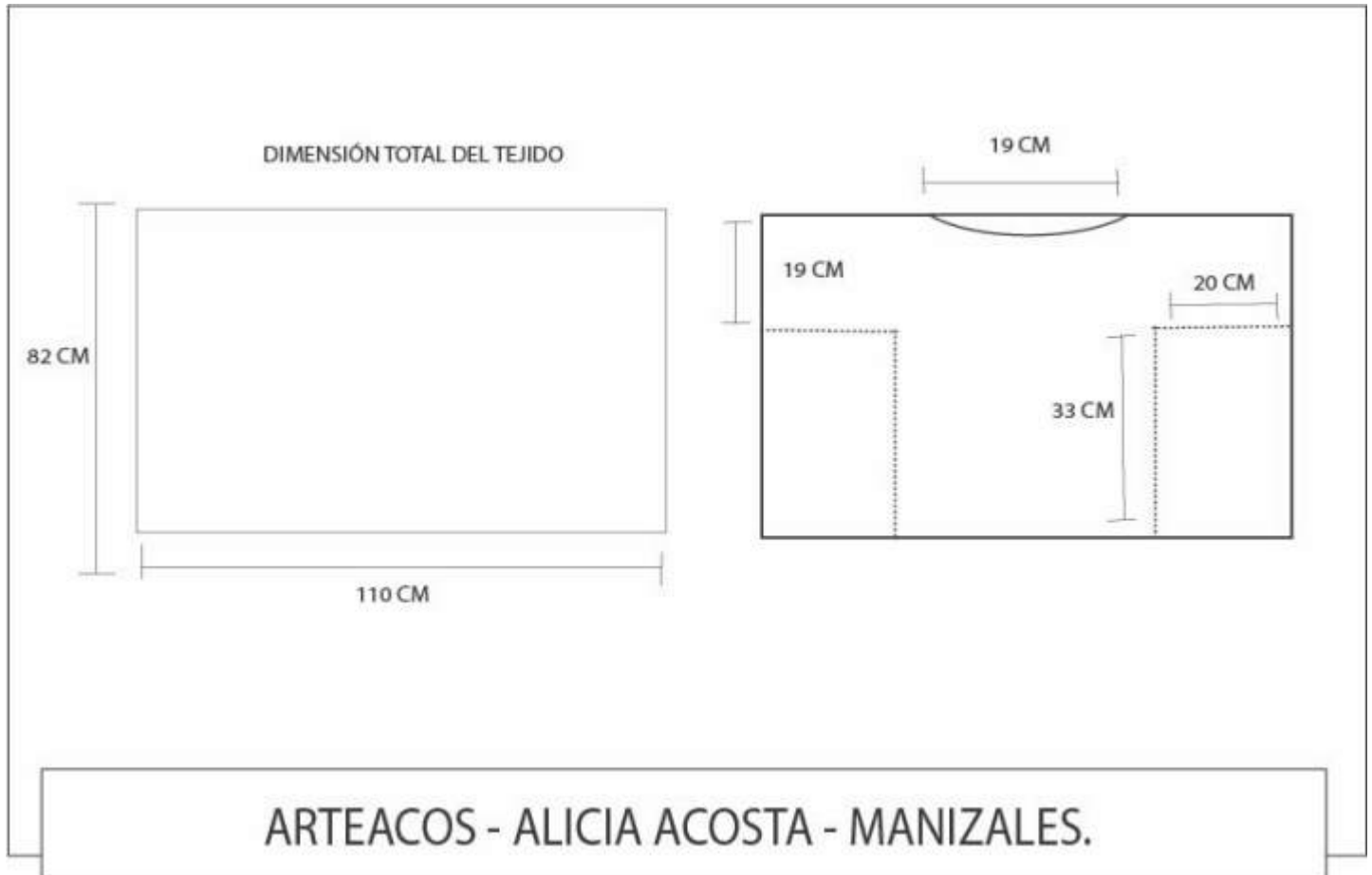

ARTEACOS - ALICIA ACOSTA - MANIZALES.

No.	Pieza	Material	Cant. o %
1	PIEZA TOTAL..	HILO	100 %
Tabla de Componentes			

Nombre de la Pieza: BLUSA COSTADOS. Referencia: 006. ESC 1 : 5 Hoja No. 6/7

Oficio: TEJEDORA. Técnica: CROCHET - MALLA. Materia Prima: HILO/ LANA

Especificaciones Técnicas:

Color: MULTICOLOR		Capacidad de Producción / mes:		Dimensiones Generales (cm)			
Peso (gr.):	Precio Unitario: \$ N/A.	Precio por mayor: \$ N/A.	Largo:	Ancho:	Alto:	Diámetro:	
			1,10	.82			

Artesano: ALICIA ACOSTA. Teléfono: _____
 Grupo o Taller: ALICIA ACOSTA. Departamento: CALDAS. Ciudad: MANIZALES.
 Certificado Hecho a Mano Si No Localidad Vereda Resguardo :

Observaciones:

Responsable: GLORIA INÉS DUQUE ALZATE Dibujante: LILY CHEUNG.
 Aprobado por: ALEJANDRO AGUDELO HOLGUIN Fecha: 19/03/ 2013 Referente(s) Línea Muestra

Blusa Básica.

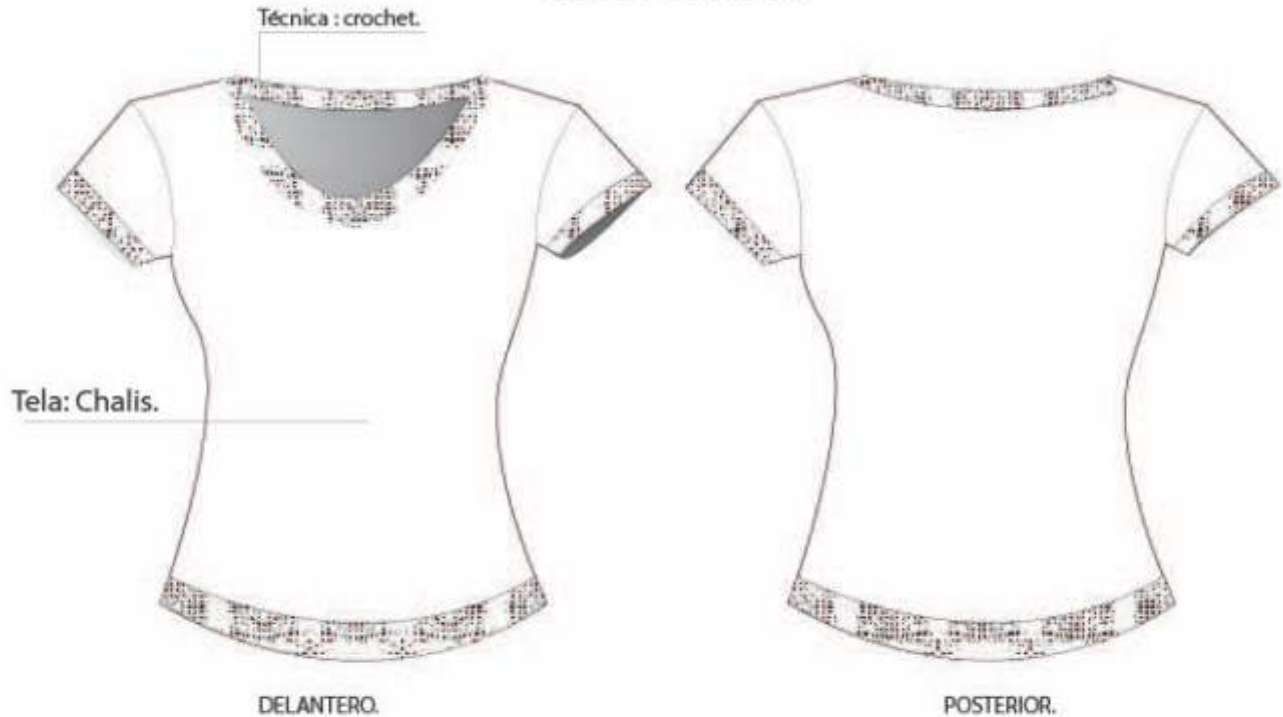

ALICIA ACOSTA / ARTEACOS/ MANIZALES/ BLUSA 01

No.	Pieza	Material	Cant. o %
1	DELANTERA.	CHALIZ.	40 %
1	POSTERIOR.	CHALIZ.	40 %
4	CENEFAS	HILO	20 %
Tabla de Componentes			

Nombre de la Pieza: BLUSA CROCHET.	Referencia: 001.	ESC 1 : 5	Hoja No. 1/7
Oficio: TEJEDORA.	Técnica: CROCHET - DOS AGUJAS.	Materia Prima: HILO/ LANA	

Especificaciones Técnicas: base textil de la prenda chaliz o franela, los bordes de esta estan tejidos en crochet en material hilo.
Los patrones junto con la especificaciones de la prenda se entregan a la artesana para la futura reproducción del producto.

Color: BLANCO.	Capacidad de Producción / mes:	Dimensiones Generales (cm)				
Peso (gr.):	Precio Unitario: \$ N/A.	Precio por mayor: \$ N/A.	Largo: 60	Ancho: 41	Alto:	Diámetro:
Artesano: ALICIA ACOSTA.		Teléfono:				
Grupo o Taller: ALICIA ACOSTA.			Departamento: CALDAS.		Ciudad: MANIZALES.	
Certificado Hecho a Mano Si No			Localidad Vereda Resguardo :			

Observaciones:

Responsable: GLORIA INÉS DUQUE ALZATE	Dibujante: LILY CHEUNG.		
Aprobado por: ALEJANDRO AGUDELO HOLGUIN	Fecha: 19/03/ 2013	Referente(s)	Línea <input checked="" type="checkbox"/> Muestra <input type="checkbox"/> <input checked="" type="checkbox"/>

STRAPLESS.



ALICIA ACOSTA / ARTEACOS / MANIZALES / V 01

No.	Pieza	Material	Cant. o %
1	DELANTERA.	CHALIZ.	40 %
1	POSTERIOR.	CHALIZ.	40 %
4	CENEFAS	HILO	20 %
Tabla de Componentes			

Nombre de la Pieza: VESTIDO LARGE CROCHET. Referencia: 002. ESC 1 : 5 Hoja No. 2/7

Oficio: TEJEDORA. Técnica: CROCHET - DOS AGUJAS. Materia Prima: HILO/ LANA

Especificaciones Técnicas: vestido strapless, largo al suelo, elemento superior tejido en crochet.

Los patrones junto con la especificaciones de la prenda se entregan a la artesana para la futura reproducción del producto.

Color: BLANCO.		Capacidad de Producción / mes:		Dimensiones Generales (cm)			
Peso (gr.):	Precio Unitario: \$ N/A.	Precio por mayor: \$ N/A.	Largo:	Ancho:	Alto:	Diámetro:	
			1.30	88.			

Artesano: ALICIA ACOSTA.		Teléfono:			
Grupo o Taller: ALICIA ACOSTA.		Departamento: CALDAS.		Ciudad: MANIZALES.	
Certificado Hecho a Mano Si No		Localidad <input type="checkbox"/> Vereda <input type="checkbox"/> Resguardo :			

Observaciones:

Responsable: GLORIA INÉS DUQUE ALZATE	Dibujante: LILY CHEUNG.
Aprobado por: ALEJANDRO AGUDELO HOLGUIN	Fecha: 19/03/ 2013 Referente(s) <input type="checkbox"/> Línea <input checked="" type="checkbox"/> Muestra <input type="checkbox"/> <input checked="" type="checkbox"/>



No.	Pieza	Material	Cant. o %
1	DELANTERA.	CHALIZ.	50 %
1	POSTERIOR.	HILO	50 %
Tabla de Componentes			

Nombre de la Pieza: VESTIDO SHORT CROCHET.	Referencia: 004.	ESC 1 : 5	Hoja No. 4/7
Oficio: TEJEDORA.	Técnica: CROCHET - MALLA.	Materia Prima: HILO/ LANA	

Especificaciones Técnicas: vestido, largo a la rodilla, parte posterior tejida en crochet , hilo.
Los patrones junto con la especificaciones de la prenda se entregan a la artesana para la futura reproducción del producto.

Color: BLANCO.	Capacidad de Producción / mes:		Dimensiones Generales (cm)			
Peso (gr.):	Precio Unitario: \$ N/A.	Precio por mayor: \$ N/A.	Largo: 1,10.	Ancho: 60	Alto:	Diámetro:
Artesano: ALICIA ACOSTA.		Teléfono:	Departamento: CALDAS. Ciudad: MANIZALES.			
Grupo o Taller: ALICIA ACOSTA.		Localidad <input type="checkbox"/> Vereda <input type="checkbox"/> Resguardo :				
Certificado Hecho a Mano Si No						

Observaciones:

Responsable: GLORIA INÉS DUQUE ALZATE	Dibujante: LILY CHEUNG.	Terminada <input type="checkbox"/>	En proceso <input checked="" type="checkbox"/>
Aprobado por: ALEJANDRO AGUDELO HOLGUIN	Fecha: 19/03/ 2013	Referente(s) <input type="checkbox"/>	Línea <input checked="" type="checkbox"/> Muestra <input type="checkbox"/> <input checked="" type="checkbox"/>



1	PIEZA TOTAL..	HILO	100 %
No.	Pieza	Material	Cant. o %
Tabla de Componentes			

Nombre de la Pieza: CUELLO CAPOTA. Referencia: 005. ESC 1 : 5 Hoja No. 5/7

Oficio: TEJEDORA. Técnica: CROCHET - MALLA. Materia Prima: HILO/ LANA

Especificaciones Técnicas: Producto multifuncion cuello - capota tejido en malla.

Los patrones junto con la especificaciones de la prenda se entregan a la artesana para la futura reproducción del producto.

Color: MULTICOLOR Capacidad de Producción / mes: Dimensiones Generales (cm)

Peso (gr.):	Precio Unitario: \$ N/A.	Precio por mayor: \$ N/A.	Largo: 1,10	Ancho: .76	Alto:	Diámetro:
-------------	--------------------------	---------------------------	-------------	------------	-------	-----------

Artesano: ALICIA ACOSTA. Teléfono:

Grupo o Taller: ALICIA ACOSTA. Departamento: CALDAS. Ciudad: MANIZALES.

Certificado Hecho a Mano Si No Localidad Vereda Resguardo :

Observaciones:

Responsable: GLORIA INÉS DUQUE ALZATE Dibujante: LILY CHEUNG.

Aprobado por: ALEJANDRO AGUDELO HOLGUIN Fecha: 19/03/ 2013 Referente(s) Línea Muestra

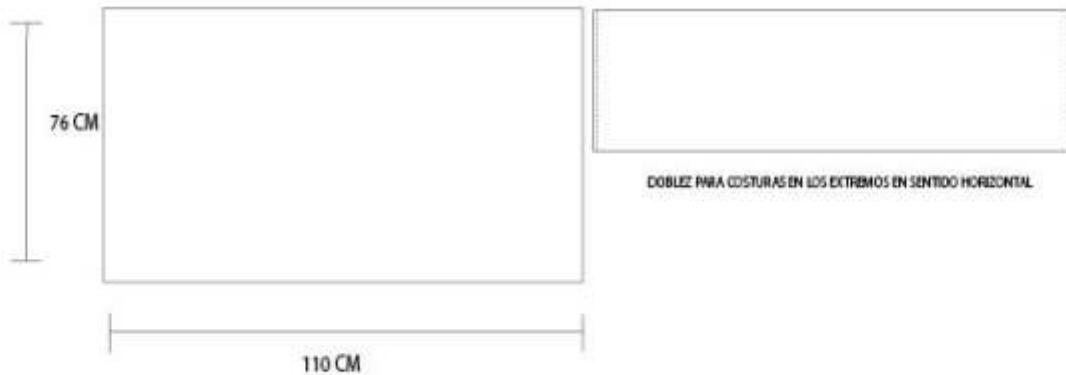
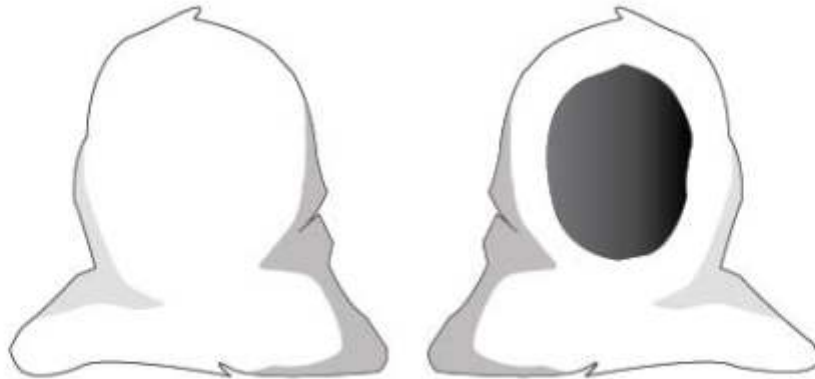

ARTEACOS - ALICIA ACOSTA - MANIZALES.

No.	Pieza	Material	Cant. o %
1	PIEZA TOTAL..	HILO	100 %
Tabla de Componentes			

Nombre de la Pieza: CUELLO CAPOTA.	Referencia: 005.	ESC 1 : 5	Hoja No. 5/7
Oficio: TEJEDORA.	Técnica: CROCHET - MALLA.	Materia Prima: HILO/ LANA	

Especificaciones Técnicas: Producto multifuncion cuello - capota tejido en malla.
Los patrones junto con la especificaciones de la prenda se entregan a la artesana para la futura reproducción del producto.

Color: MULTICOLOR	Capacidad de Producción / mes:		Dimensiones Generales (cm)			
Peso (gr.):	Precio Unitario: \$ N/A.	Precio por mayor: \$ N/A.	Largo: 1,10	Ancho: .76	Alto:	Diámetro:
Artesano: ALICIA ACOSTA.		Teléfono:				
Grupo o Taller: ALICIA ACOSTA.			Departamento: CALDAS.		Ciudad: MANIZALES.	
Certificado Hecho a Mano Si No			Localidad Vereda Resguardo :			

Observaciones:

Responsable: GLORIA INÉS DUQUE ALZATE	Dibujante: LILY CHEUNG.
Aprobado por: ALEJANDRO AGUDELO HOLGUIN	Fecha: 19/03/ 2013



No.	Pieza	Material	Cant. o %
1	PIEZA TOTAL..	HILO	100 %
Tabla de Componentes			

Nombre de la Pieza: BLUSA COSTADOS. **Referencia:** 006. **ESC** 1 : 5 **Hoja No.** 6/7

Oficio: TEJEDORA. **Técnica:** CROCHET - MALLA. **Materia Prima:** HILO/ LANA

Especificaciones Técnicas:

Los patrones junto con la especificaciones de la prenda se entregan a la artesana para la futura reproducción del producto.

Color: MULTICOLOR		Capacidad de Producción / mes:		Dimensiones Generales (cm)			
Peso (gr.):	Precio Unitario: \$ N/A.	Precio por mayor: \$ N/A.	Largo: 1,10	Ancho: .82	Alto:	Diámetro:	

Artesano: ALICIA ACOSTA. **Teléfono:**

Grupo o Taller: ALICIA ACOSTA. **Departamento:** CALDAS. **Ciudad:** MANIZALES.

Certificado Hecho a Mano Si No **Localidad** Vereda **Resguardo** :

Observaciones:

Responsable: GLORIA INÉS DUQUE ALZATE **Dibujante:** LILY CHEUNG.

Aprobado por: ALEJANDRO AGUDELO HOLGUIN **Fecha:** 19/03/ 2013 **Referente(s)** **Línea** **Muestra**

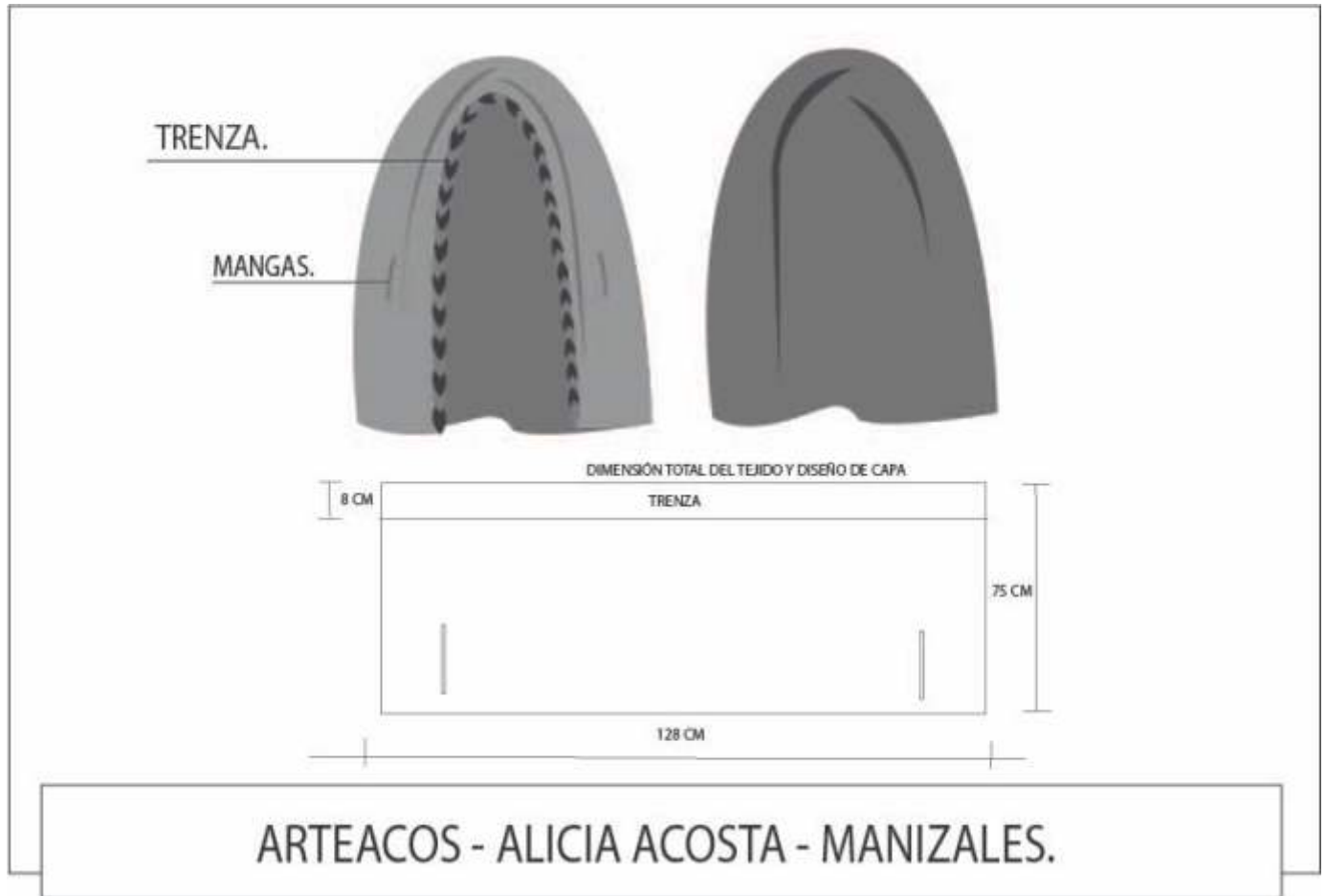

ARTEACOS - ALICIA ACOSTA - MANIZALES.

No.	Pieza	Material	Cant. o %
1	PIEZA TOTAL..	HILO	100 %
Tabla de Componentes			

Nombre de la Pieza: ABRIGO TRENZA. Referencia: 007. ESC 1 : 5 Hoja No. 7/7

Oficio: TEJEDORA. Técnica: CROCHET - MALLA. Materia Prima: HILO/ LANA

Especificaciones Técnicas: Abrigo con trenza superior, tejido en malla.

Los patrones junto con la especificaciones de la prenda se entregan a la artesana para la futura reproducción del producto.

Color: MULTICOLOR		Capacidad de Producción / mes:		Dimensiones Generales (cm)			
Peso (gr.):	Precio Unitario: \$ N/A.	Precio por mayor: \$ N/A.	Largo:	Ancho:	Alto:	Diámetro:	
			1,28	.75			

Artesano: ALICIA ACOSTA.		Teléfono:	
Grupo o Taller: ALICIA ACOSTA.		Departamento: CALDAS.	
Certificado Hecho a Mano Si No		Ciudad: MANIZALES.	
		Localidad Vereda Resguardo :	

Observaciones:

Responsable: GLORIA INÉS DUQUE ALZATE Dibujante: LILY CHEUNG.

Aprobado por: ALEJANDRO AGUDELO HOLGUIN Fecha: 19/03/ 2013 Referente(s) Línea Muestra



No.	Pieza	Material	Cant. o %
1	PIEZA TOTAL..	HILO	100 %
Tabla de Componentes			

Nombre de la Pieza: ABRIGO TRENZA. **Referencia:** 007. **ESC 1 : 5** **Hoja No.** 7/7

Oficio: TEJEDORA. **Técnica:** CROCHET - MALLA. **Materia Prima:** HILO/ LANA

Especificaciones Técnicas: Abrigo con trenza superior, tejido en malla.

Los patrones junto con la especificaciones de la prenda se entregan a la artesana para la futura reproducción del producto.

Color: MULTICOLOR		Capacidad de Producción / mes:		Dimensiones Generales (cm)			
Peso (gr.):	Precio Unitario: \$ N/A.	Precio por mayor: \$ N/A.	Largo: 1,28	Ancho: .75	Alto:	Diámetro:	

Artesano: ALICIA ACOSTA. **Teléfono:**

Grupo o Taller: ALICIA ACOSTA. **Departamento:** CALDAS. **Ciudad:** MANIZALES.

Certificado Hecho a Mano Si No **Localidad** Vereda **Resguardo** :

Observaciones:

Responsable: GLORIA INÉS DUQUE ALZATE **Dibujante:** LILY CHEUNG.

Aprobado por: ALEJANDRO AGUDELO HOLGUIN **Fecha:** 19/03/ 2013 **Referente(s)** **Línea** **Muestra**