



CORPORACIÓN  
DE CULTURA  
Y TURISMO  
DE ARMENIA



PROYECTO  
“INNOVACIÓN Y COMPETITIVIDAD DEL SECTOR CULTURAL ARTESANAL  
DE ARMENIA”

**Fichas de Diseño y Planos Técnicos  
Anexo**

D.I VALENTINA BUITRAGO GARCÍA

Armenia, Diciembre 2013



OFICIO: JOYERIA  
ARTESANO MAURICIO PAEZ



REFERENTE: PAISAJE CAFETERO



Ficha Técnica

Laboratorio  
laboratorio de innovación y diseño  
Unidad Quindío

Línea

Producto

Pieza

Materias Primas

Paleta de Color



Costo

Fecha

Boceto 1 de 1

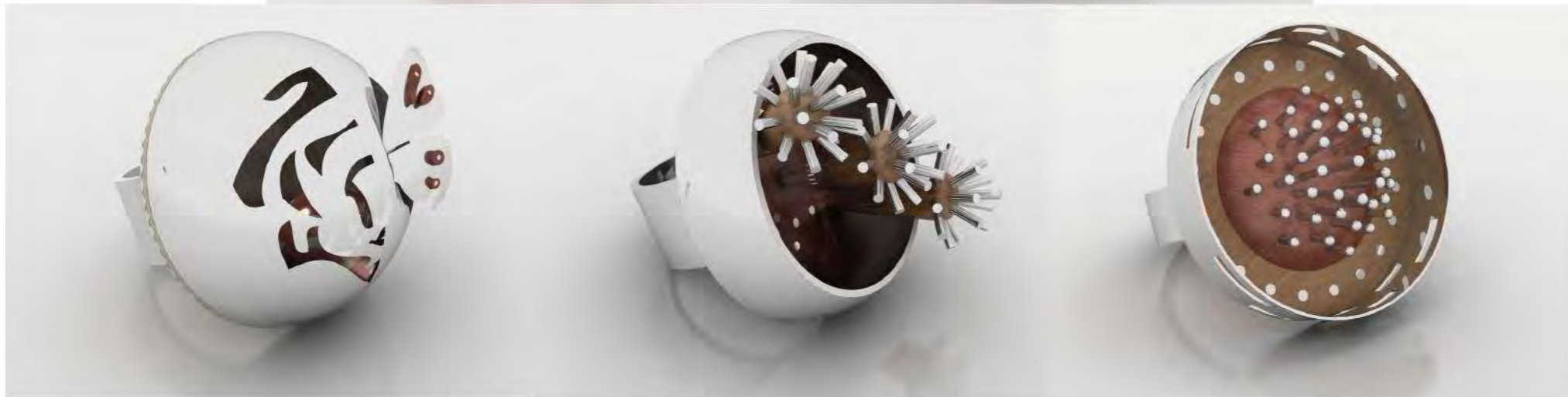
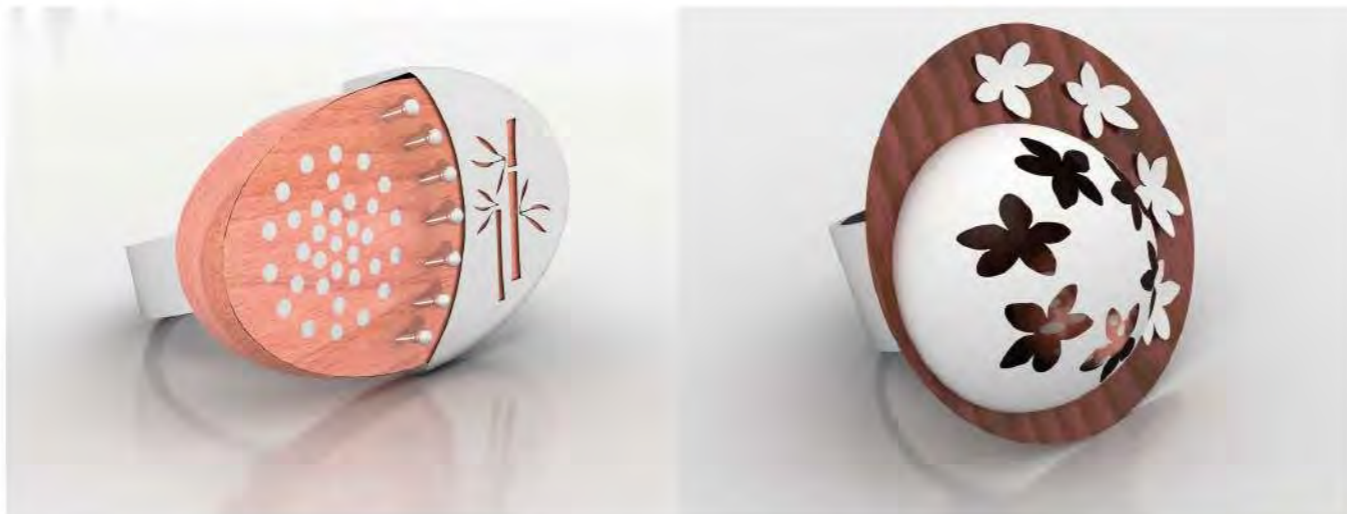



OFICIO: LUTIER  
ARTESANO ALEX FERNANDO ORTIZ

REFERENTE: ROSTROS QUIMBAYAS

Ficha Técnica

Laboratorio  
laboratorio de innovación y diseño  
Unidad Quindío

Línea

Producto

Pieza

Materias Primas



Costo

Fecha

Boceto 1 de 1





OFICIO: MARROQUINERIA  
ARTESANO ALVARO MENDOZA



REFERENTE: ALPARGATAS

Ficha Técnica

Laboratorio  
laboratorio de innovación y diseño  
Unidad Quindío

Línea

Producto

Pieza

Materias Primas



Costo

Fecha

Boceto 1 de 1





OFICIO: MARROQUINERIA Y TALABARTERIA  
ARTESANO ELBERTO SANCHEZ

REFERENTE: CARRIEL

Ficha Técnica

Laboratorio  
laboratorio de innovación y diseño  
Unidad Quindío

Línea

Producto

Pieza

Materias Primas

Paleta de Color



Costo

Fecha

Boceto 1 de 1





OFICIO: JOYERIA  
ESCUELA ASOJOYEROS



REFERENTE: AVIONES PRECOLOMBINOS

Ficha Técnica

Laboratorio  
laboratorio de innovación y diseño  
Unidad Quindío

Línea

Producto

Pieza

Materias Primas

Paleta de Color



Costo

Fecha

Boceto 1 de 1





OFICIO: JOYERIA  
ESCUELA ASOJOYEROS

REFERENTE: CAMALEON

Ficha Técnica

Laboratorio  
laboratorio de innovación y diseño  
Unidad Quindío

Línea

Producto

Pieza

Materias Primas

Paleta de Color



Costo

Fecha

Boceto 1 de 1

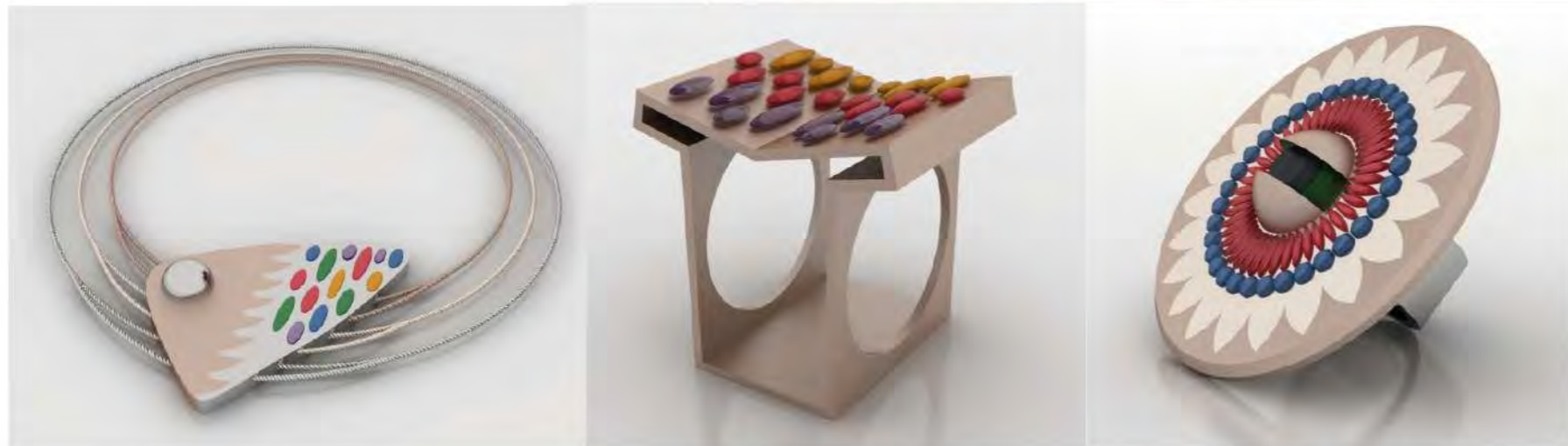
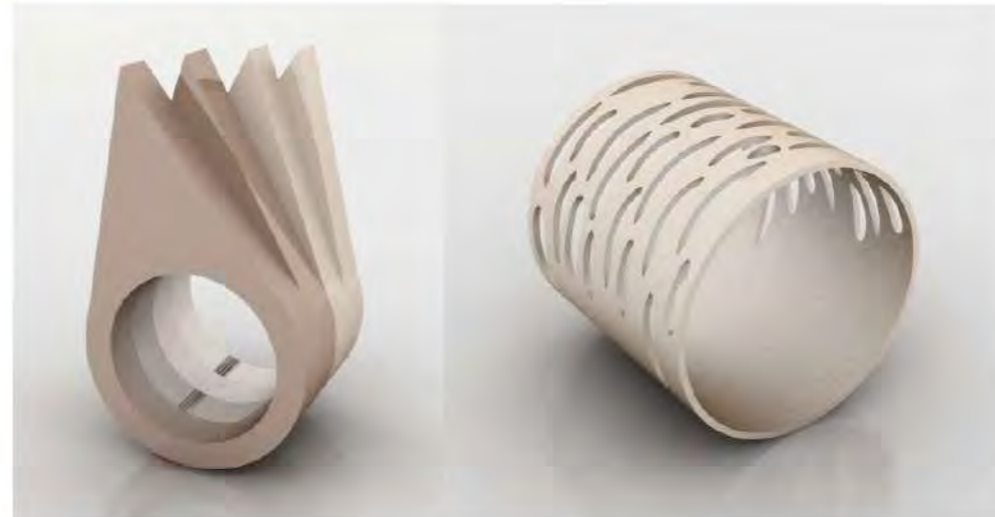



OFICIO: MARROQUINERÍA Y TALABARTERÍA  
ARTESANO ELBERTO SANCHEZ



REFERENTE: TÉCNICA VACIADO

Ficha Técnica

Laboratorio  
laboratorio de innovación y diseño  
Unidad Quindío

Línea

Producto

Pieza

Materias Primas

Paleta de Color



Costo

Fecha

Boceto 1 de 1





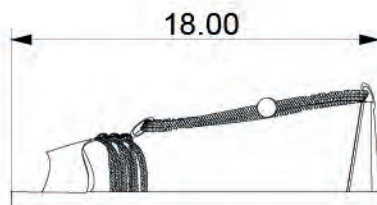

No.	Pieza	Material	Cant. o %
Tabla de Componentes			

Nombre de la Pieza: Alargatas verdes Referencia: ESC. X:X Hoja No. N/p  
Oficio: Marroquinería Técnica: Ensamble y trenzado Materia Prima: Cuero y corcho

Especificaciones Técnicas:

Color: Plata	Capacidad de Producción / mes:	Dimensiones Generales (cm)				
Peso (gr.):	Precio Unitario: \$	Precio por mayor: \$	Largo: 18.0	Ancho: 6.50	Alto: 6.15	Diámetro:
Artésano: ALVARO MENDOZA		Teléfono:				
Grupo o Taller:		Departamento: Quindío		Ciudad: Armenia		
Certificado Hecho a Mano <input type="checkbox"/> Sí <input checked="" type="checkbox"/> No X		Localidad <input type="checkbox"/> Vereda <input type="checkbox"/> Resguardo <input type="checkbox"/> :				

Observaciones:

Responsable: Dibujante: Valentina Buitrago Garcia  
Aprobado por: David Correal Fecha: 05/02/2014 Referente(s) Línea  Muestra    
Subgerencia de Desarrollo. FORDES 14A V02 Ficha de Producto y Planos Técnicos Carta. .cdr

Terminada   
En proceso

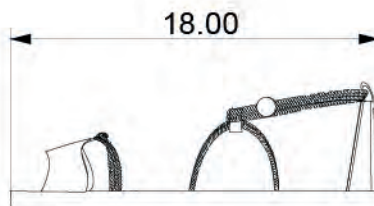
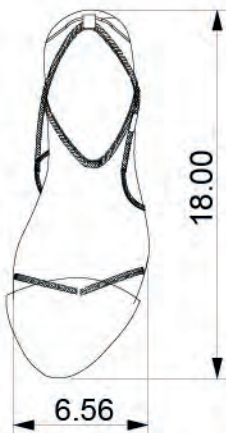

No.	Pieza	Material	Cant. o %
Tabla de Componentes			

Nombre de la Pieza: Alargatas verdes Referencia: ESC. X:X Hoja No. N/p  
Oficio: Marroquinería Técnica: Ensamble y trenzado Materia Prima: Cuero y corcho

Especificaciones Técnicas:

Color: Plata	Capacidad de Producción / mes:		Dimensiones Generales (cm)			
Peso (gr.):	Precio Unitario: \$	Precio por mayor: \$	Largo:	Ancho:	Alto:	Diámetro:
Artesano: ALVARO MENDOZA	Teléfono:		18.0	6.50	6.15	
Grupo o Taller:	Departamento: Quindío		Ciudad: Armenia			
Certificado Hecho a Mano	Si	No X	Localidad <input type="checkbox"/> Vereda <input type="checkbox"/> Resguardo <input type="checkbox"/>			

Observaciones:

Responsable: Dibujante: Valentina Buitrago Garcia  
Aprobado por: David Correal Fecha: 05/02/2014 Referente(s) Línea X Muestra

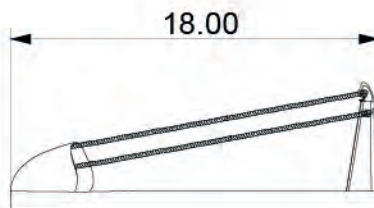
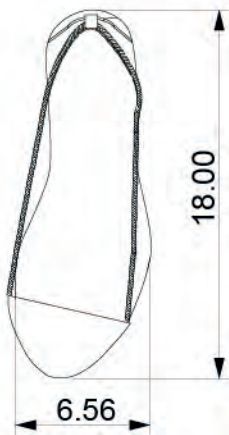

No.	Pieza	Material	Cant. o %
Tabla de Componentes			

Nombre de la Pieza: Alargatas verdes Referencia: ESC. X:X Hoja No. N/p

Oficio: Marroquinería Técnica: Ensamble y trenzado Materia Prima: Cuero y corcho

Especificaciones Técnicas:

Color: Plata	Capacidad de Producción / mes:	Dimensiones Generales (cm)				
Peso (gr.):	Precio Unitario: \$	Precio por mayor: \$	Largo: 18.0	Ancho: 6.50	Alto: 6.15	Diámetro:

Artésano: ALVARO MENDOZA Teléfono: Departamento: Quindío Ciudad: Armenia  
 Grupo o Taller: Localidad  Vereda  Resguardo  :  
 Certificado Hecho a Mano Si No X

Observaciones:

Responsable: Dibujante: Valentina Buitrago Garcia  
 Aprobado por: David Correal Fecha: 05/02/2014 Referente(s) Línea  Muestra

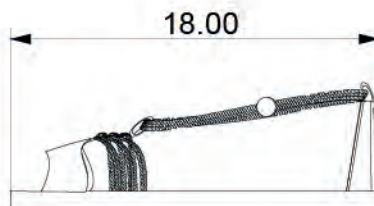
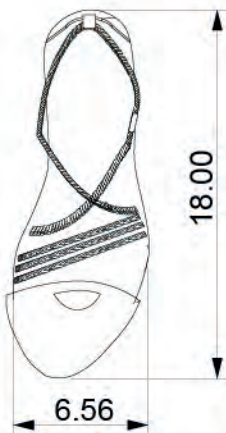

No.	Pieza	Material	Cant. o %
Tabla de Componentes			

Nombre de la Pieza: Alargatas verdes Referencia: ESC. X:X Hoja No. N/p  
Oficio: Marroquinería Técnica: Ensamble y trenzado Materia Prima: Cuero y corcho

Especificaciones Técnicas:

Color: Plata		Capacidad de Producción / mes:		Dimensiones Generales (cm)			
Peso (gr.):	Precio Unitario: \$	Precio por mayor: \$	Largo: 18.0	Ancho: 6.50	Alto: 6.15	Diámetro:	
Artesano: ALVARO MENDOZA		Teléfono:					
Grupo o Taller:		Departamento: Quindío		Ciudad: Armenia			
Certificado Hecho a Mano Si No X		Localidad <input type="checkbox"/> Vereda <input type="checkbox"/> Resguardo <input type="checkbox"/>					

Observaciones:

Responsable: Dibujante: Valentina Buitrago Garcia  
Aprobado por: David Correal Fecha: 05/02/2014 Referente(s) Línea  Muestra

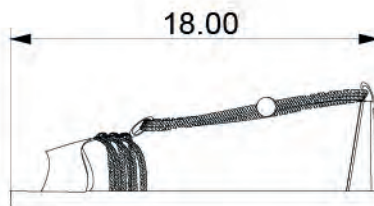
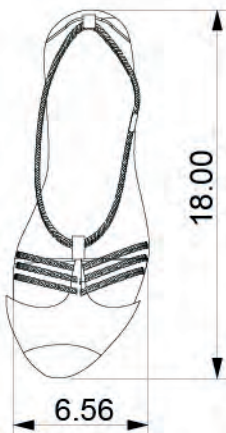

No.	Pieza	Material	Cant. o %
Tabla de Componentes			

Nombre de la Pieza: Alargatas verdes Referencia: ESC. X:X Hoja No. N/p

Oficio: Marroquinería Técnica: Ensamble y trenzado Materia Prima: Cuero y corcho

Especificaciones Técnicas:

Color: Plata		Capacidad de Producción / mes:		Dimensiones Generales (cm)			
Peso (gr.):	Precio Unitario: \$	Precio por mayor: \$		Largo:	Ancho:	Alto:	Diámetro:
				18.0	6.50	6.15	

Artésano: ALVARO MENDOZA

Teléfono:

Grupo o Taller:

Departamento: Quindío

Ciudad: Armenia

Certificado Hecho a Mano Si No X

Localidad  Vereda  Resguardo

Observaciones:

Responsable:

Dibujante: Valentina Buitrago Garcia

Aprobado por: David Correal

Fecha: 05/02/2014

Referente(s)

Línea X

Muestra

Terminada

En proceso

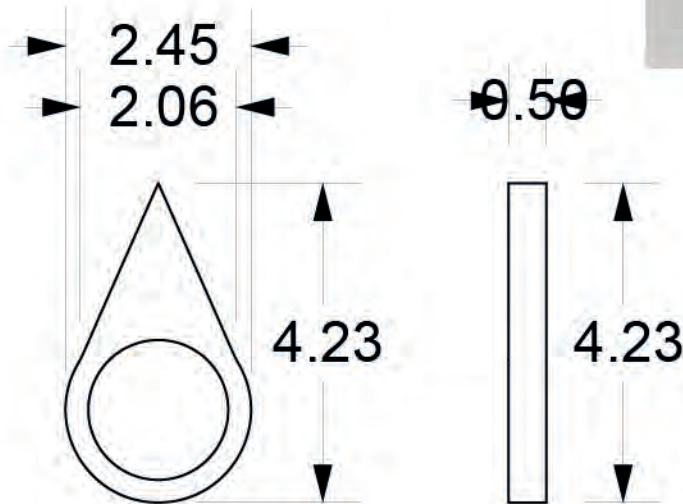
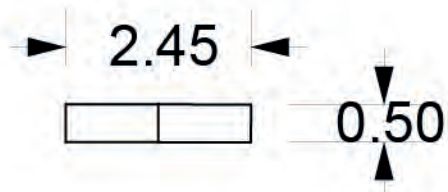

No.	Pieza	Material	Cant. o %
Tabla de Componentes			

Nombre de la Pieza: Anillo picos      Referencia: ESC. X:X      Hoja No. N/p  
Oficio: Joyeria      Técnica: armado y ensamblado      Materia Prima: Plata, bronce y cobre

Especificaciones Técnicas:

Color: Metal		Capacidad de Producción / mes:		Dimensiones Generales (cm)			
Peso (gr.):	Precio Unitario: \$	Precio por mayor: \$		Largo: 18.0	Ancho: 19.0	Alto: 28.0	Diámetro:
Artesano: ASOJOYEROS		Teléfono:					
Grupo o Taller: ASOJOYEROS		Departamento: Quindio		Ciudad: Armenia			
Certificado Hecho a Mano    Si    No X		Localidad <input type="checkbox"/> Vereda <input type="checkbox"/> Resguardo <input type="checkbox"/>					

Observaciones:

Responsable:      Dibujante: Valentina Buitrago García  
Aprobado por: David Correal      Fecha: 05/02/2014      Referente(s)      Línea X      Muestra

Terminada   
En proceso

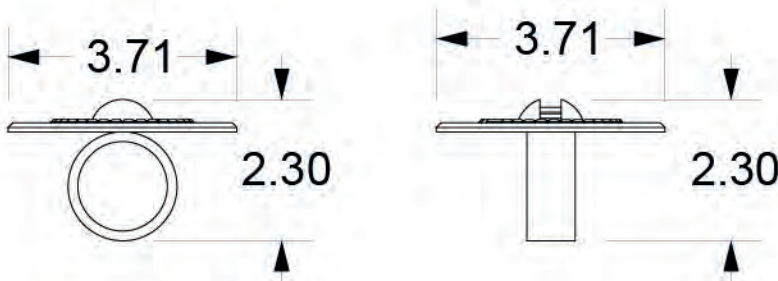
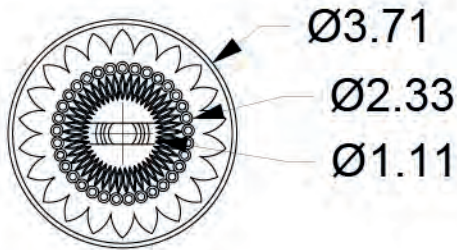
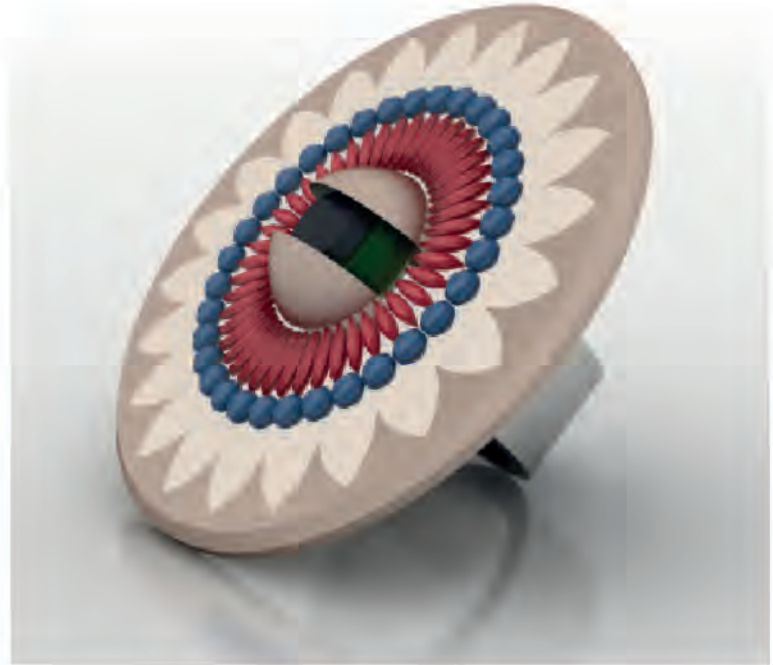

No.	Pieza	Material	Cant. o %
Tabla de Componentes			

Nombre de la Pieza: Anillo ojo      Referencia: ESC. X:X      Hoja No. N/p  
Oficio: Joyeria      Técnica: armado y ensamblado      Materia Prima: Plata, bronce y cobre

Especificaciones Técnicas:

Color: Metal		Capacidad de Producción / mes:		Dimensiones Generales (cm)			
Peso (gr.):	Precio Unitario: \$	Precio por mayor: \$		Largo: 18.0	Ancho: 19.0	Alto: 28.0	Diámetro:
Artesano: ASOJOYEROS		Teléfono:					
Grupo o Taller: ASOJOYEROS			Departamento: Quindio		Ciudad: Armenia		
Certificado Hecho a Mano    Si    No X			Localidad <input type="checkbox"/> Vereda <input type="checkbox"/> Resguardo <input type="checkbox"/>				

Observaciones:

Responsable:      Dibujante: Valentina Buitrago Garcia  
Aprobado por: David Correal      Fecha: 05/02/2014      Referente(s)      Línea X      Muestra

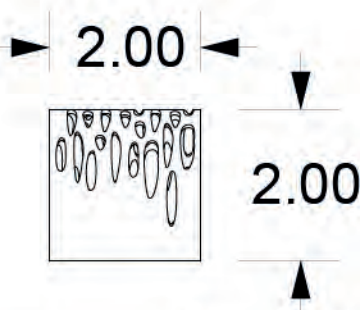
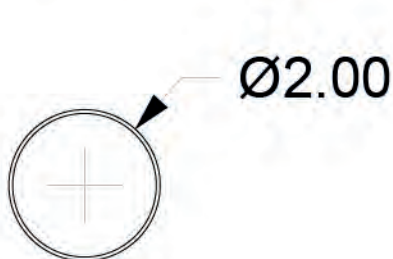
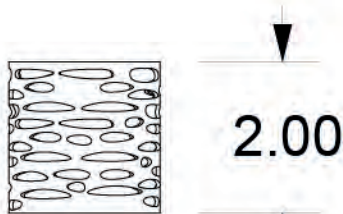
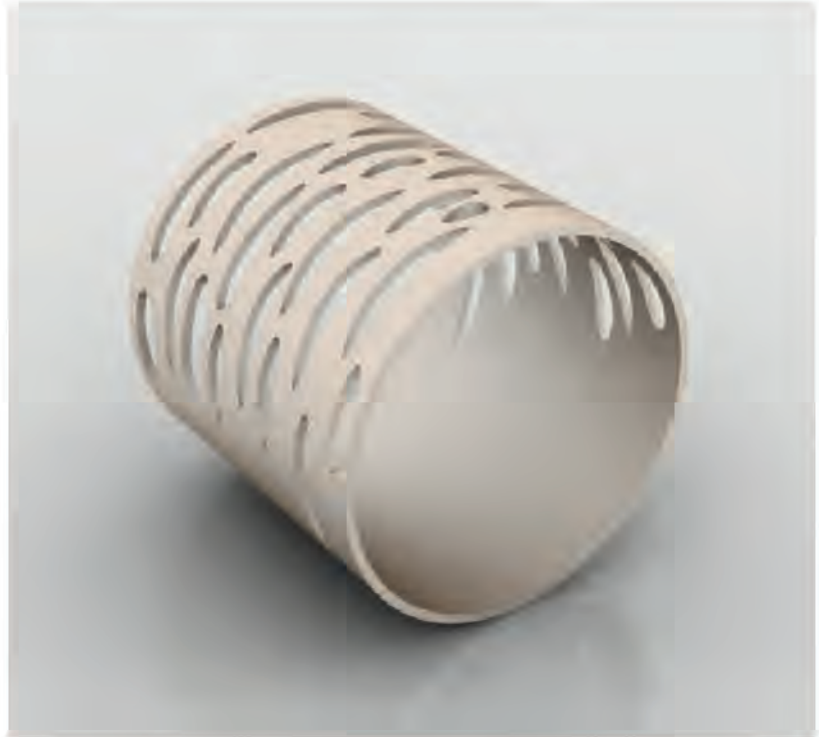

No.	Pieza	Material	Cant. o %

Tabla de Componentes

Nombre de la Pieza: Anillo Piel Referencia: ESC. X:X Hoja No. N/p  
Oficio: Joyeria Técnica: armado y ensamblado Materia Prima: Plata, bronce y cobre

Especificaciones Técnicas:

Color: Metal		Capacidad de Producción / mes:		Dimensiones Generales (cm)			
Peso (gr .):	Precio Unitario: \$	Precio por mayor: \$		Largo:	Ancho :	Alto:	Diámetro:
				18.0	19.0	28.0	
Artésano: ASOJOYEROS		Teléfono:		Departamento: Quindío		Ciudad: Armenia	
Grupo o Taller: ASOJOYEROS		Localidad <input type="checkbox"/> Vereda <input type="checkbox"/> Resguardo <input type="checkbox"/>					
Certificado Hecho a Mano Si No X							

Observaciones:

Responsable: Dibujante: Valentina Buitrago Garcia  
Aprobado por: David Correal Fecha: 05/02/2014 Referente(s) Línea X Muestra





2.34

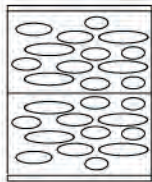

2.85

2.34

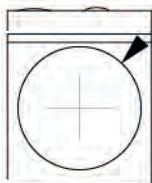

2.83

Ø2.00

1.37

2.32

2.83

0.59

No.	Pieza	Material	Cant. o %
Tabla de Componentes			

Nombre de la Pieza: Anillo perlas Referencia: ESC. X:X Hoja No. N/p  
Oficio: Joyeria Técnica: armado y ensamblado Materia Prima: Plata, bronce y cobre

Especificaciones Técnicas:

Color: Metal		Capacidad de Producción / mes:		Dimensiones Generales (cm)			
Peso (gr.):	Precio Unitario: \$	Precio por mayor: \$		Largo: 18.0	Ancho: 19.0	Alto: 28.0	Diámetro:
Artesano: ASOJOYEROS		Teléfono:					
Grupo o Taller: ASOJOYEROS		Departamento: Quindio		Ciudad: Armenia			
Certificado Hecho a Mano Si No X		Localidad <input type="checkbox"/> Vereda <input type="checkbox"/> Resguardo <input type="checkbox"/>					

Observaciones:

Responsable: Dibujante: Valentina Buitrago Garcia  
Aprobado por: David Correal Fecha: 05/02/2014 Referente(s) Línea X Muestra

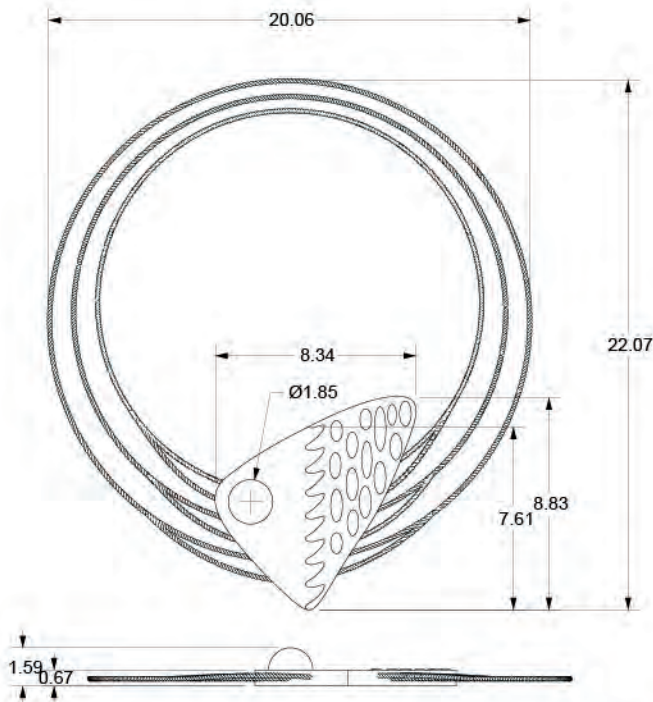

No.	Pieza	Material	Cant. o %

Tabla de Componentes

Nombre de la Pieza: Collar Picos con color Referencia: ESC. X:X Hoja No. N/p  
Oficio: Joyeria Técnica: armado y ensamblado Materia Prima: Plata, bronce y cobre

Especificaciones Técnicas:

Color: Metal		Capacidad de Producción / mes:		Dimensiones Generales (cm)			
Peso (gr .):	Precio Unitario: \$	Precio por mayor: \$		Largo:	Ancho :	Alto:	Diámetro:
				18.0	19.0	28.0	
Artésano: ASOJOYEROS		Teléfono:					
Grupo o Taller: ASOJOYEROS		Departamento: Quindío		Ciudad: Armenia			
Certificado Hecho a Mano Si No X		Localidad <input type="checkbox"/> Vereda <input type="checkbox"/> Resguardo <input type="checkbox"/>					

Observaciones:

Responsable: Dibujante: Valentina Buitrago Garcia  
Aprobado por: David Correal Fecha: 05/02/2014 Referente(s) Línea X Muestra

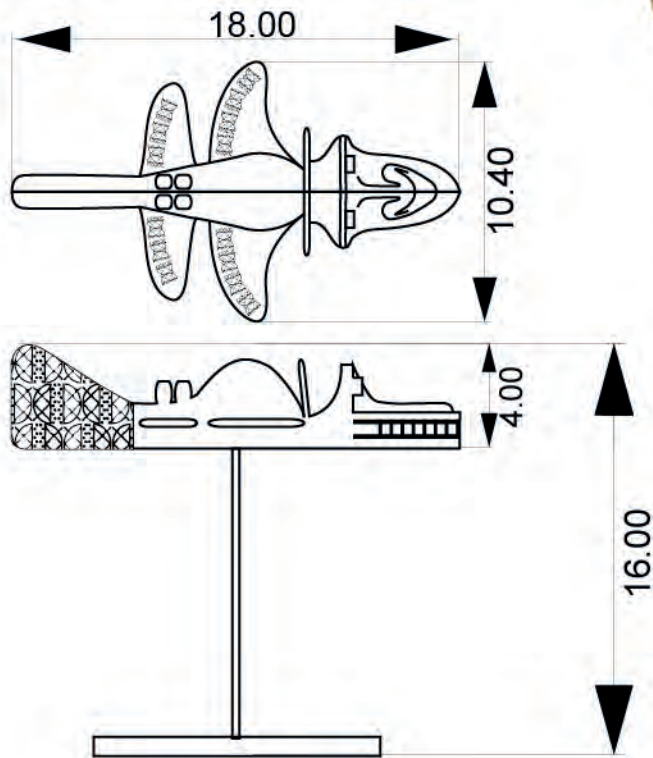

No.	Pieza	Material	Cant. o %

Tabla de Componentes

Nombre de la Pieza: Avion precolombino 1 Referencia: ESC. X:X Hoja No. N/p  
Oficio: Talla en Madera Técnica: talla Materia Prima: Pino

Especificaciones Técnicas:

Color: Plata		Capacidad de Producción / mes:		Dimensiones Generales (cm)			
Peso (gr.):	Precio Unitario: \$	Precio por mayor: \$		Largo: 18.0	Ancho: 10.40	Alto: 16.0	Diámetro:
Artesano: JOSE RUBIEL ROMAN		Teléfono:					
Grupo o Taller:			Departamento: Quindío		Ciudad: Armenia		
Certificado Hecho a Mano Si No X			Localidad <input type="checkbox"/> Vereda <input type="checkbox"/> Resguardo <input type="checkbox"/>				

Observaciones:

Responsable: Dibujante: Valentina Buitrago Garcia  
Aprobado por: David Correal Fecha: 05/02/2014 Referente(s) Línea X Muestra

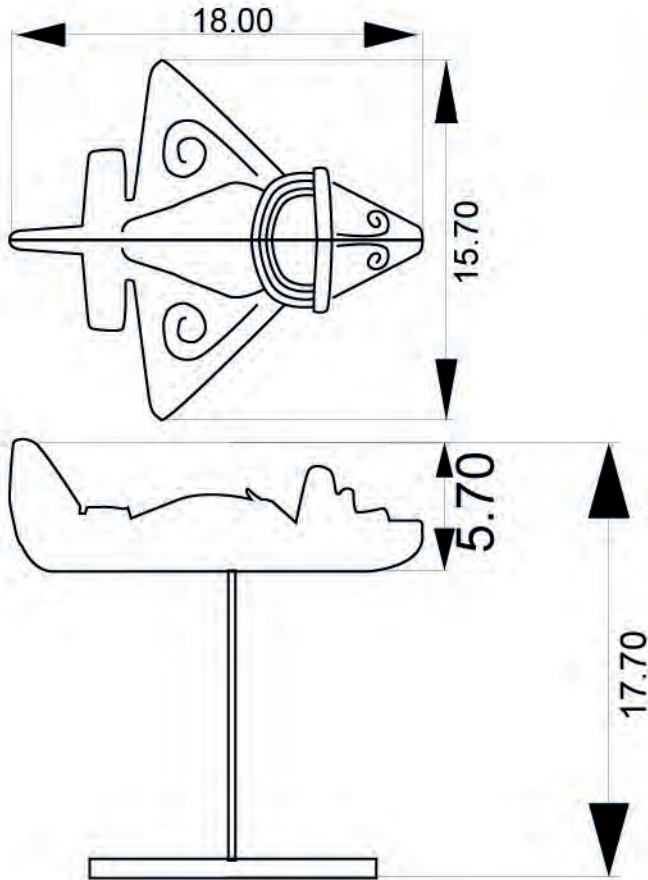

No.	Pieza	Material	Cant. o %
Tabla de Componentes			

Nombre de la Pieza: Avion precolombino 1 Referencia: ESC. X:X Hoja No. N/p  
Oficio: Talla en Madera Técnica: talla Materia Prima: Pino

Especificaciones Técnicas:

Color: Plata		Capacidad de Producción / mes:		Dimensiones Generales (cm)			
Peso (gr.):	Precio Unitario: \$	Precio por mayor: \$		Largo: 18.0	Ancho: 15.70	Alto: 17.70	Diámetro:
Artésano: JOSE RUBIEL ROMAN		Teléfono:		Departamento: Quindío Ciudad: Armenia			
Grupo o Taller:		Certificado Hecho a Mano Si No X		Localidad <input type="checkbox"/> Vereda <input type="checkbox"/> Resguardo <input type="checkbox"/>			

Observaciones:

Responsable: Dibujante: Valentina Buitrago García  
Aprobado por: David Correal Fecha: 05/02/2014 Referente(s) Línea X Muestra

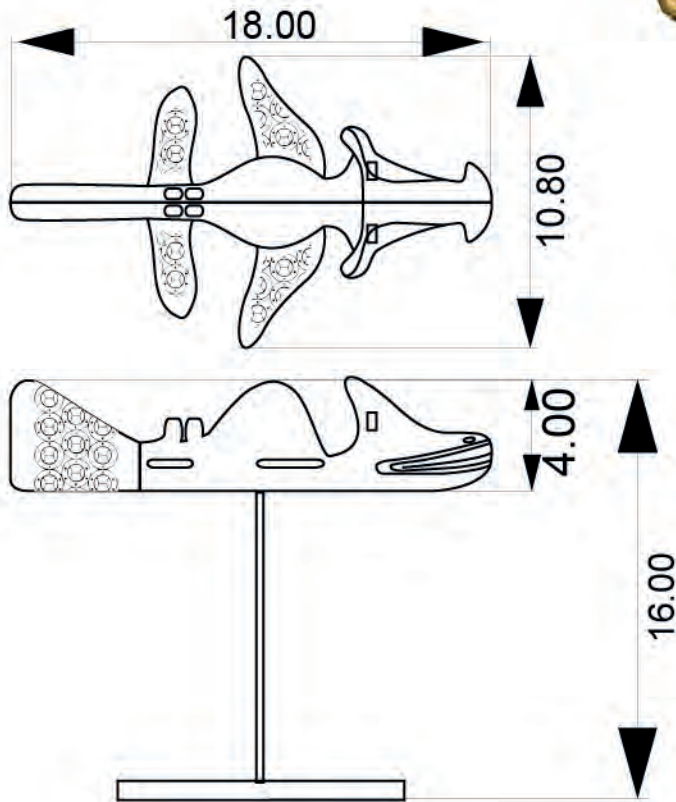

No.	Pieza	Material	Cant. o %
Tabla de Componentes			

Nombre de la Pieza: Avion precolombino 1 Referencia: ESC. X:X Hoja No. N/p  
Oficio: Talla en Madera Técnica: talla Materia Prima: Pino

Especificaciones Técnicas:

Color: Plata		Capacidad de Producción / mes:		Dimensiones Generales (cm)			
Peso (gr.):	Precio Unitario: \$	Precio por mayor: \$		Largo: 18.0	Ancho: 10.80	Alto: 16.0	Diámetro:
Artesano: JOSE RUBIEL ROMAN		Teléfono:					
Grupo o Taller:			Departamento: Quindío		Ciudad: Armenia		
Certificado Hecho a Mano Si No X			Localidad <input type="checkbox"/> Vereda <input type="checkbox"/> Resguardo <input type="checkbox"/>				

Observaciones:

Responsable: Dibujante: Valentina Buitrago García  
Aprobado por: David Correal Fecha: 05/02/2014 Referente(s) Línea X Muestra

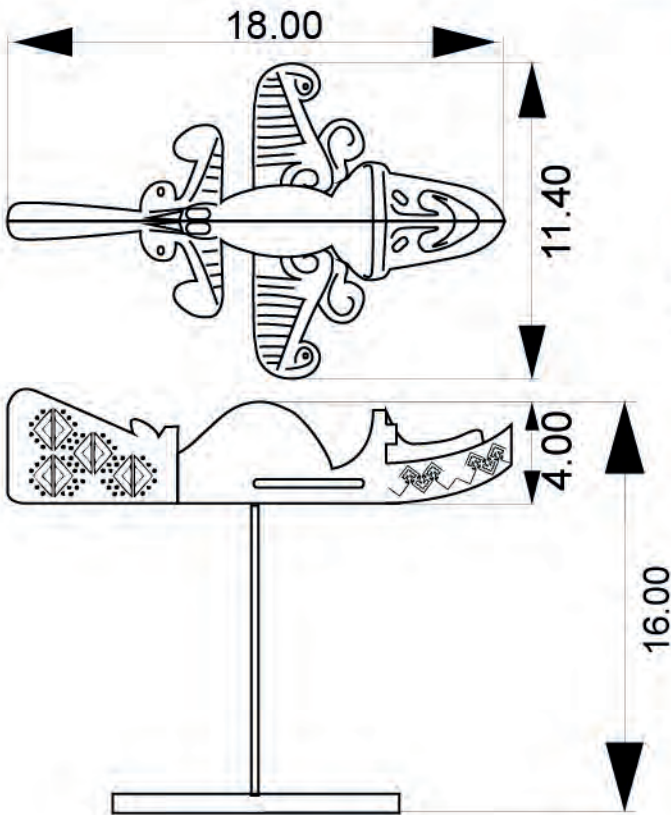

No.	Pieza	Material	Cant. o %
Tabla de Componentes			

Nombre de la Pieza: Avion precolombino 1      Referencia: ESC. X:X      Hoja No. N/p  
Oficio: Talla en Madera      Técnica: talla      Materia Prima: Pino

Especificaciones Técnicas:

Color: Plata		Capacidad de Producción / mes:		Dimensiones Generales (cm)			
Peso (gr.):	Precio Unitario: \$	Precio por mayor: \$		Largo: 18.0	Ancho: 11.40	Alto: 16.0	Diámetro:
Artesano: JOSE RUBIEL ROMAN		Teléfono:					
Grupo o Taller:		Departamento: Quindio		Ciudad: Armenia			
Certificado Hecho a Mano    Si    No X		Localidad <input type="checkbox"/> Vereda <input type="checkbox"/> Resguardo <input type="checkbox"/>					

Observaciones:

Responsable:      Dibujante: Valentina Buitrago Garcia  
Aprobado por: David Correal      Fecha: 05/02/2014      Referente(s)      Línea X      Muestra

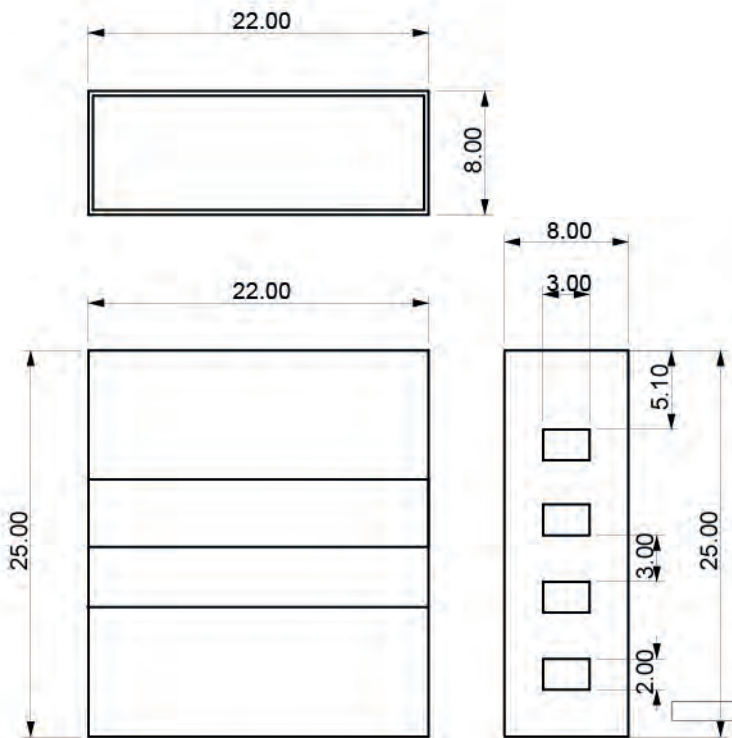

No.	Pieza	Material	Cant. o %

Tabla de Componentes

Nombre de la Pieza: Carriel pequeño      Referencia: ESC. X:X      Hoja No. N/p  
Oficio: Marroquinería y Talabartería      Técnica: Vaciado      Materia Prima: Cuero

Especificaciones Técnicas:

Color: Plata	Capacidad de Producción / mes:		Dimensiones Generales (cm)			
Peso (gr.):	Precio Unitario: \$	Precio por mayor: \$	Largo: 22.0	Ancho: 8.00	Alto: 25.0	Diámetro:
Artesano: ELBERTO SANCHEZ		Teléfono:				
Grupo o Taller:			Departamento: Quindío		Ciudad: Armenia	
Certificado Hecho a Mano    Si    No X			Localidad <input type="checkbox"/> Vereda <input type="checkbox"/> Resguardo <input type="checkbox"/>			

Observaciones:

Responsable:      Dibujante: Valentina Buitrago Garcia  
Aprobado por: David Correal      Fecha: 05/02/2014      Referente(s)      Línea X      Muestra

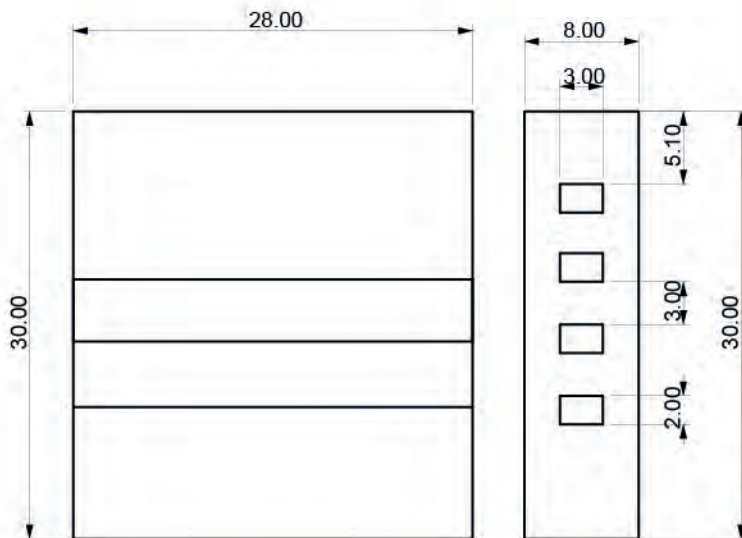
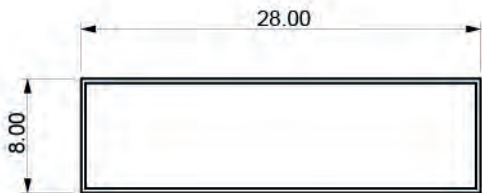

No.	Pieza	Material	Cant. o %
Tabla de Componentes			

Nombre de la Pieza: Carriel Mediano      Referencia: ESC. X:X      Hoja No. N/p  
 Oficio: Marroquinería y Talabartería      Técnica: Vaciado      Materia Prima: Cuero

Especificaciones Técnicas:

Color: Plata	Capacidad de Producción / mes:	Dimensiones Generales (cm)				
Peso (gr.):	Precio Unitario: \$	Precio por mayor: \$	Largo: 28.0	Ancho: 8.00	Alto: 30.0	Diámetro:

Artésano: ELBERTO SANCHEZ      Teléfono:      Departamento: Quindío      Ciudad: Armenia  
 Grupo o Taller:      Localidad  Vereda  Resguardo  :  
 Certificado Hecho a Mano      Si      No X

Observaciones:

Responsable:      Dibujante: Valentina Buitrago Garcia  
 Aprobado por: David Correal      Fecha: 05/02/2014      Referente(s)      Línea X      Muestra



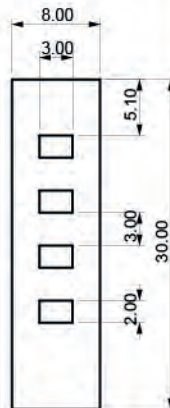
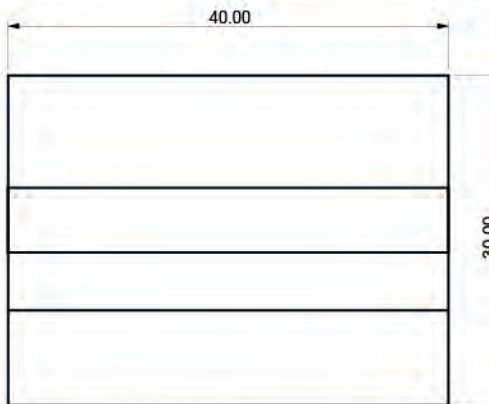
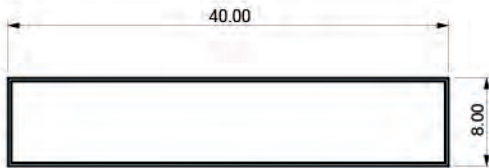

No.	Pieza	Material	Cant. o %

Tabla de Componentes

Nombre de la Pieza: Carriel Grande Referencia: ESC. X:X Hoja No. N/p  
Oficio: Marroquinería y Talabartería Técnica: Vaciado Materia Prima: Cuero

Especificaciones Técnicas:

Color: Plata	Capacidad de Producción / mes:	Dimensiones Generales (cm)				
Peso (gr.):	Precio Unitario: \$	Precio por mayor: \$	Largo: 40.0	Ancho: 8.00	Alto: 30.0	Diámetro:

Artesano: ELBERTO SANCHEZ Teléfono:  
Grupo o Taller: Departamento: Quindío Ciudad: Armenia  
Certificado Hecho a Mano Si No X Localidad  Vereda  Resguardo

Observaciones:

Responsable: Dibujante: Valentina Buitrago Garcia  
Aprobado por: David Correal Fecha: 05/02/2014 Referente(s) Línea X Muestra

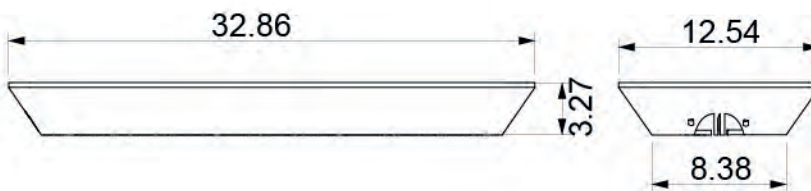
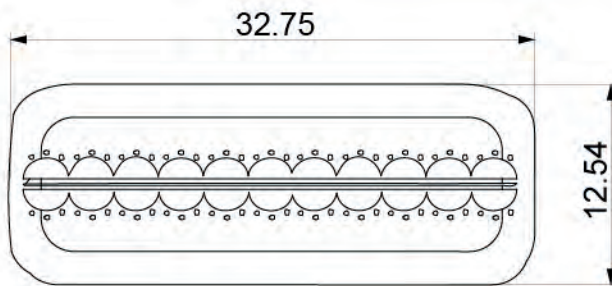
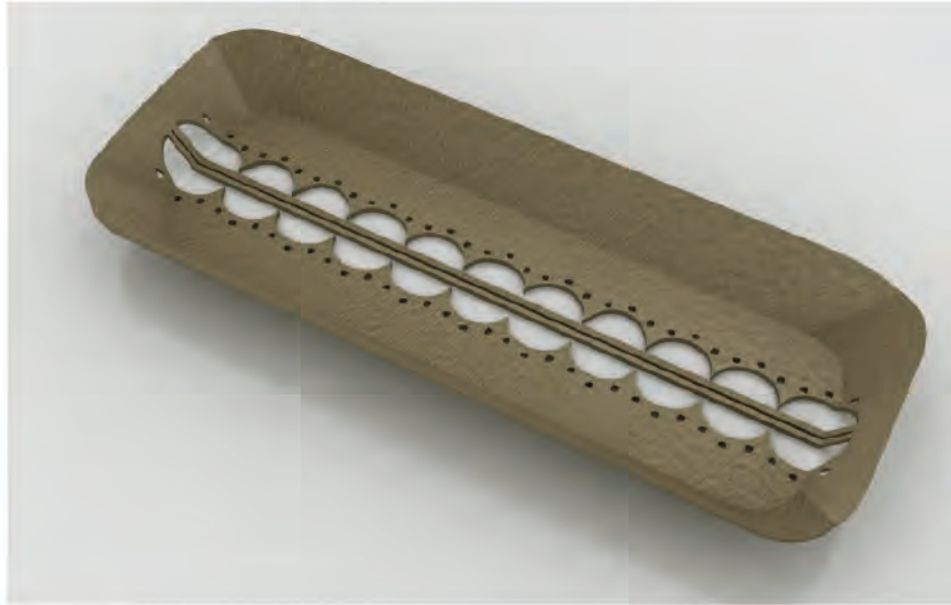

No.	Pieza	Material	Cant. o %
Tabla de Componentes			

Nombre de la Pieza: Panera pequeño      Referencia: ESC. X:X      Hoja No. N/p  
Oficio: Marroquinería y Talabartería      Técnica: Vaciado      Materia Prima: Cuero

Especificaciones Técnicas:

Color: Plata	Capacidad de Producción / mes:	Dimensiones Generales (cm)				
Peso (gr.):	Precio Unitario: \$	Precio por mayor: \$	Largo: 32.86	Ancho: 12.5	Alto: 3.27	Diámetro:

Artisano: ELBERTO SANCHEZ      Teléfono:      Departamento: Quindío      Ciudad: Armenia  
Grupo o Taller:      Localidad  Vereda  Resguardo  :  
Certificado Hecho a Mano    Si    No X

Observaciones:

Responsable:      Dibujante: Valentina Buitrago Garcia  
Aprobado por: David Correal      Fecha: 05/02/2014      Referente(s)      Línea X      Muestra

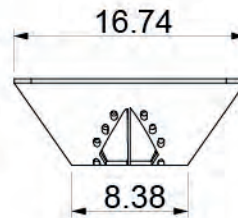
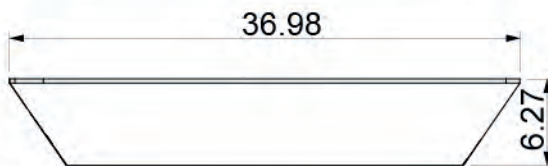
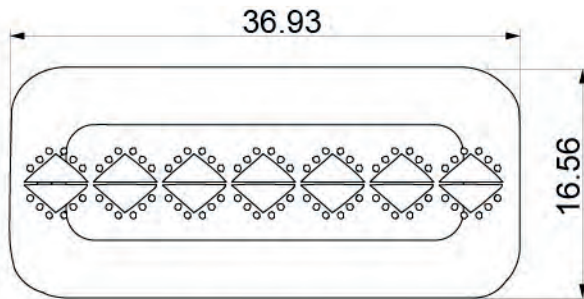
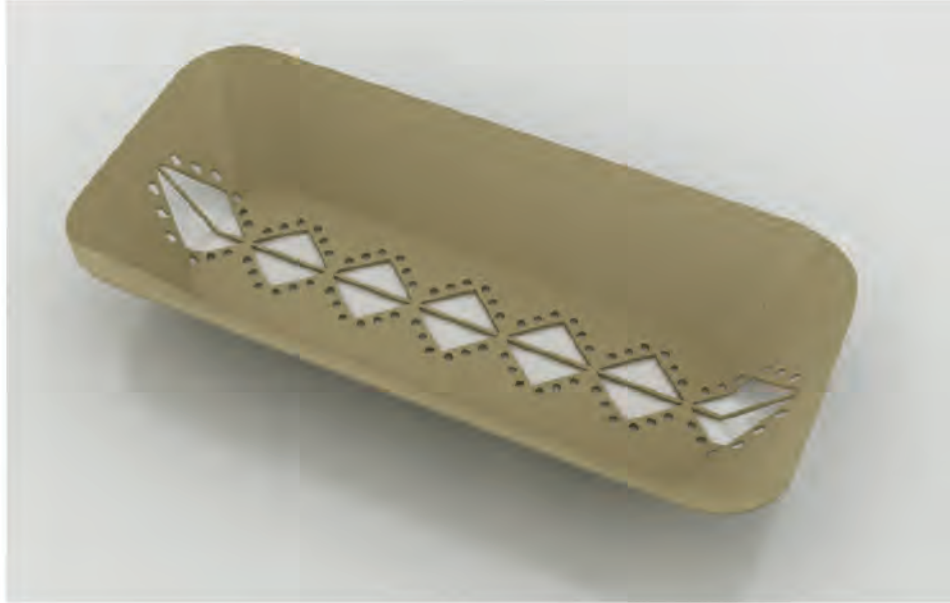

No.	Pieza	Material	Cant. o %
Tabla de Componentes			

Nombre de la Pieza: Panera Mediana      Referencia: ESC. X:X      Hoja No. N/p  
Oficio: Marroquinería y Talabartería      Técnica: Vaciado      Materia Prima: Cuero

Especificaciones Técnicas:

Color: Plata	Capacidad de Producción / mes:	Dimensiones Generales (cm)				
Peso (gr.):	Precio Unitario: \$	Precio por mayor: \$	Largo: 36.98	Ancho: 16.74	Alto: 6.27	Diámetro:

Artésano: ELBERTO SANCHEZ      Teléfono:      Departamento: Quindío      Ciudad: Armenia  
Grupo o Taller:      Localidad  Vereda  Resguardo  :  
Certificado Hecho a Mano      Si      No X

Observaciones:

Responsable:      Dibujante: Valentina Buitrago Garcia  
Aprobado por: David Correal      Fecha: 05/02/2014      Referente(s)      Línea X      Muestra

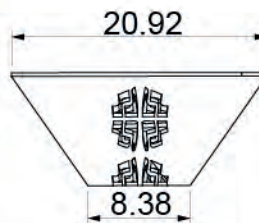
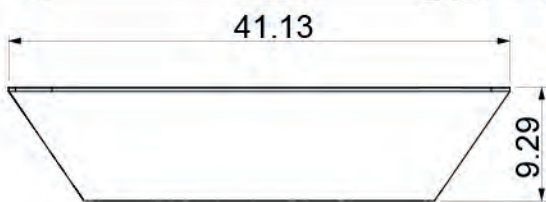
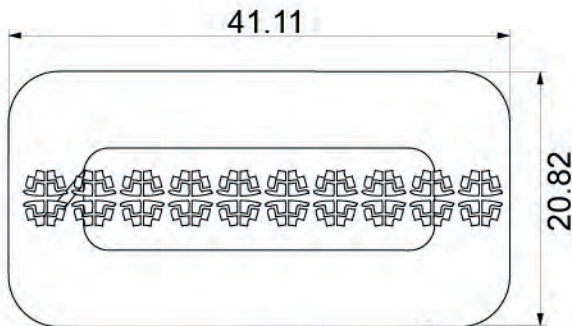
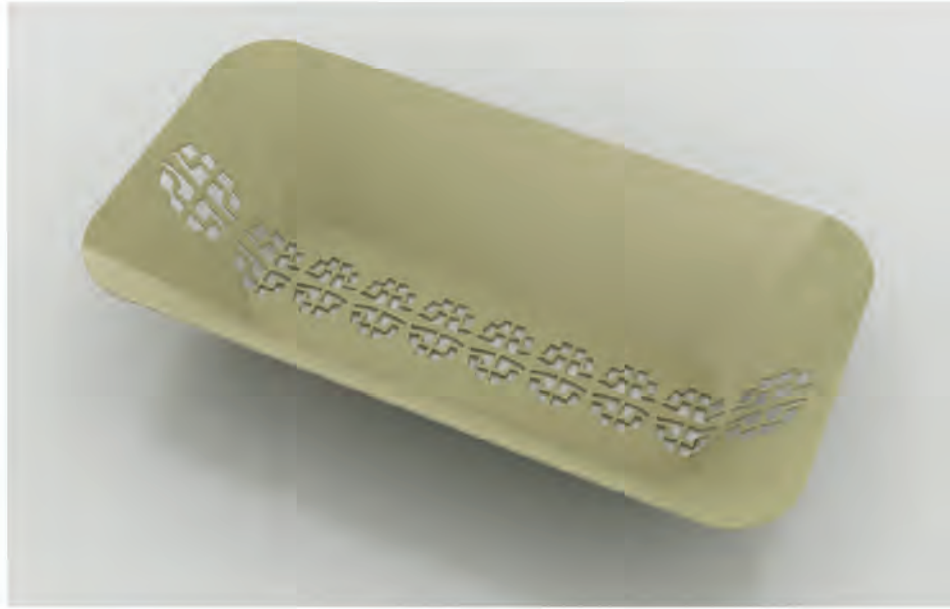

No.	Pieza	Material	Cant. o %

Tabla de Componentes

Nombre de la Pieza: Panera Grande	Referencia: ESC. X:X	Hoja No. N/p
Oficio: Marroquinería y Talabartería	Técnica: Vaciado	Materia Prima: Cuero

Especificaciones Técnicas:

Color: Plata	Capacidad de Producción / mes:	Dimensiones Generales (cm)				
Peso (gr.):	Precio Unitario: \$	Precio por mayor: \$	Largo: 41.13	Ancho: 20.92	Alto: 9.29	Diámetro:

Artésano: ELBERTO SANCHEZ	Teléfono:	Departamento: Quindío	Ciudad: Armenia
Grupo o Taller:	Certificado Hecho a Mano	Localidad <input type="checkbox"/> Vereda <input type="checkbox"/> Resguardo <input type="checkbox"/>	
Si	No X		

Observaciones:

Responsable:	Dibujante: Valentina Buitrago Garcia	Terminada <input type="checkbox"/>	En proceso <input type="checkbox"/>
Aprobado por: David Correal	Fecha: 05/02/2014	Referente(s) Línea X	Muestra <input type="checkbox"/>

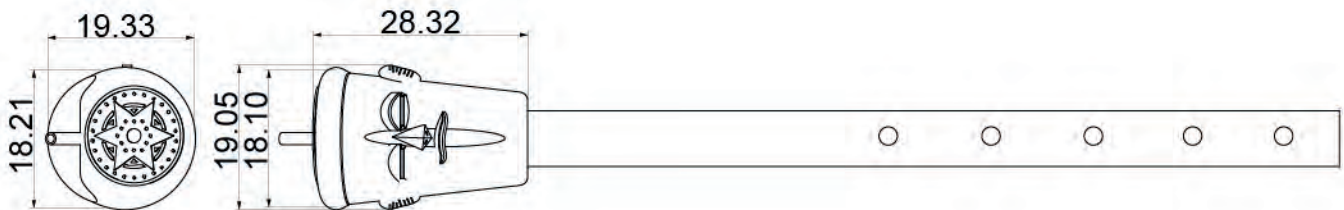

No.	Pieza	Material	Cant. o %
Tabla de Componentes			

Nombre de la Pieza: Gaita Quimbaya 1 Referencia: ESC. X:X Hoja No. N/p  
Oficio: Lutería Técnica: Moldeado en cera Materia Prima: Cera de abejas y madera

Especificaciones Técnicas:

Color: Plata		Capacidad de Producción / mes:		Dimensiones Generales (cm)			
Peso (gr.):	Precio Unitario: \$	Precio por mayor: \$		Largo: 18.0	Ancho: 19.0	Alto: 28.0	Diámetro:
Artesano: ALEX FERNANDO ORTIZ		Teléfono:					
Grupo o Taller:		Departamento: Quindío		Ciudad: Armenia			
Certificado Hecho a Mano Si No X		Localidad <input type="checkbox"/> Vereda <input type="checkbox"/> Resguardo <input type="checkbox"/>					

Observaciones:

Responsable: Dibuñante: Valentina Buitrago Garcia  
Aprobado por: David Correal Fecha: 05/02/2014 Referente(s) Línea  Muestra

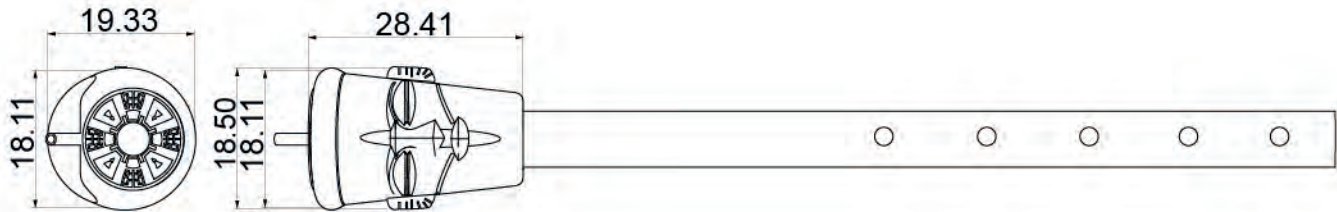

No.	Pieza	Material	Cant. o %
Tabla de Componentes			

Nombre de la Pieza: Gaita Quimbaya 2 Referencia: ESC. X:X Hoja No. N/p  
Oficio: Lutieria Técnica: Moldeado en cera Materia Prima: Cera de abejas y madera

Especificaciones Técnicas:

Color: Plata		Capacidad de Producción / mes:		Dimensiones Generales (cm)			
Peso (gr.):	Precio Unitario: \$	Precio por mayor: \$	Largo: 18.0	Ancho: 19.0	Alto: 28.0	Diámetro:	
Artesano: ALEX FERNANDO ORTIZ		Teléfono:		Departamento: Quindio Ciudad: Armenia			
Grupo o Taller:		Certificado Hecho a Mano Si No X		Localidad <input type="checkbox"/> Vereda <input type="checkbox"/> Resguardo <input type="checkbox"/>			

Observaciones:

Responsable: Dibujante: Valentina Buitrago Garcia  
Aprobado por: David Correal Fecha: 05/02/2014 Referente(s) Línea X Muestra

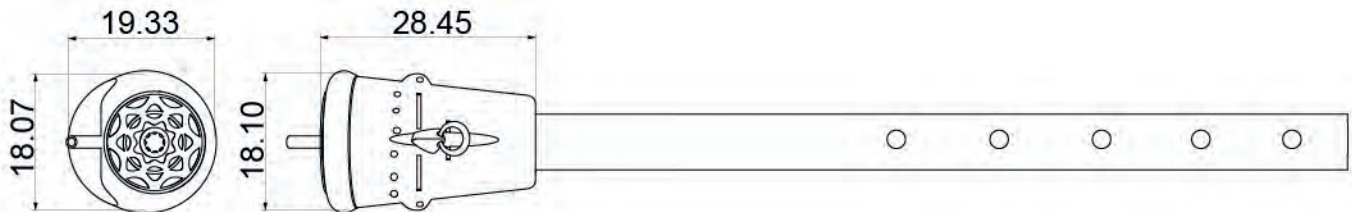

No.	Pieza	Material	Cant. o %
Tabla de Componentes			

Nombre de la Pieza: Gaita Quimbaya 3 Referencia: ESC. X:X Hoja No. N/p  
Oficio: Lutieria Técnica: Moldeado en cera Materia Prima: Cera de abejas y madera

Especificaciones Técnicas:

Color: Plata		Capacidad de Producción / mes:		Dimensiones Generales (cm)			
Peso (gr.):	Precio Unitario: \$	Precio por mayor: \$		Largo: 18.0	Ancho: 19.0	Alto: 28.0	Diámetro:
Artesano: ALEX FERNANDO ORTIZ		Teléfono:					
Grupo o Taller:			Departamento: Quindio		Ciudad: Armenia		
Certificado Hecho a Mano Si No X			Localidad <input type="checkbox"/> Vereda <input type="checkbox"/> Resguardo <input type="checkbox"/>				

Observaciones:

Responsable: Dibujante: Valentina Buitrago Garcia  
Aprobado por: David Correal Fecha: 05/02/2014 Referente(s) Línea  Muestra

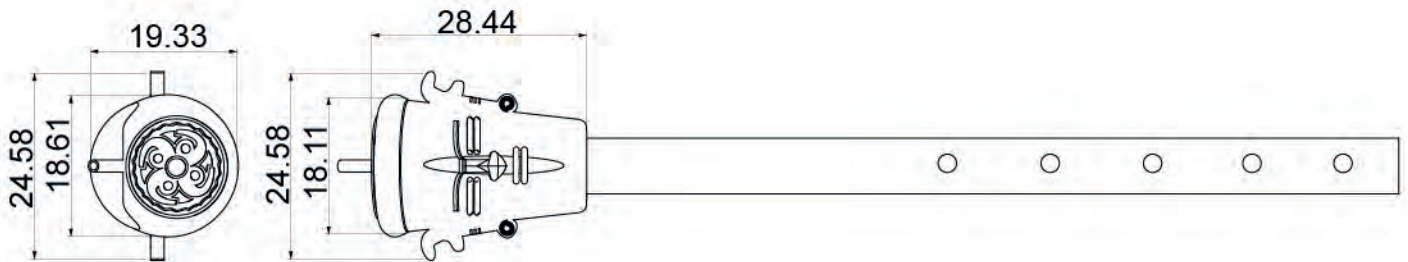

No.	Pieza	Material	Cant. o %

Tabla de Componentes

Nombre de la Pieza: Gaita Quimbaya 4 Referencia: ESC. X:X Hoja No. N/p  
Oficio: Lutería Técnica: Moldeado en cera Materia Prima: Cera de abejas y madera

Especificaciones Técnicas:

Color: Plata		Capacidad de Producción / mes:		Dimensiones Generales (cm)			
Peso (gr.):	Precio Unitario: \$	Precio por mayor: \$		Largo: 18.0	Ancho: 19.0	Alto: 28.0	Diámetro:
Artesano: ALEX FERNANDO ORTIZ		Teléfono:					
Grupo o Taller:		Departamento: Quindío		Ciudad: Armenia			
Certificado Hecho a Mano Si No X		Localidad <input type="checkbox"/> Vereda <input type="checkbox"/> Resguardo <input type="checkbox"/>					

Observaciones:

Responsable: Dibujante: Valentina Buitrago Garcia  
Aprobado por: David Correal Fecha: 05/02/2014 Referente(s) Línea X Muestra



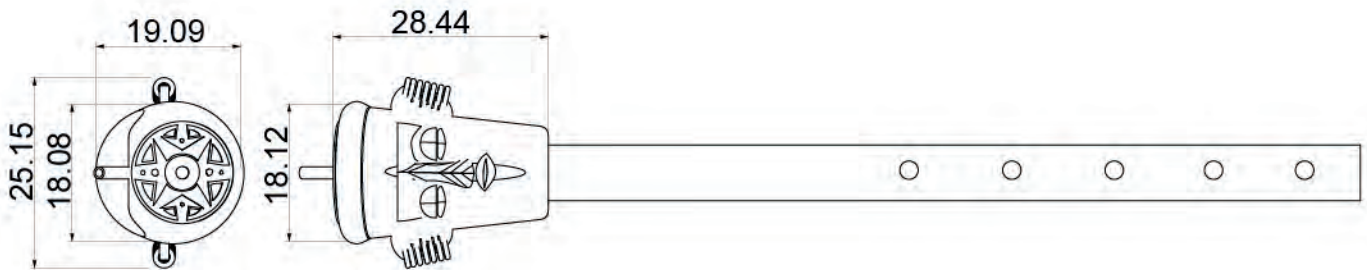

No.	Pieza	Material	Cant. o %
Tabla de Componentes			

Nombre de la Pieza: Gaita Quimbaya 5 Referencia: ESC. X:X Hoja No. N/p  
Oficio: Luteria Técnica: Moldeado en cera Materia Prima: Cera de abejas y madera

Especificaciones Técnicas:

Color: Plata		Capacidad de Producción / mes:		Dimensiones Generales (cm)			
Peso (gr.):	Precio Unitario: \$	Precio por mayor: \$		Largo: 18.0	Ancho: 19.0	Alto: 28.0	Diámetro:
Artesano: ALEX FERNANDO ORTIZ		Teléfono:					
Grupo o Taller:		Departamento: Quindio		Ciudad: Armenia			
Certificado Hecho a Mano Si No X		Localidad <input type="checkbox"/> Vereda <input type="checkbox"/> Resguardo <input type="checkbox"/>					

Observaciones:

Responsable: Dibujante: Valentina Buitrago Garcia  
Aprobado por: David Correal Fecha: 05/02/2014 Referente(s) Línea X Muestra

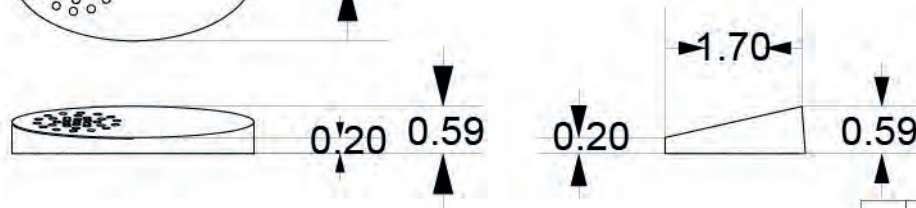
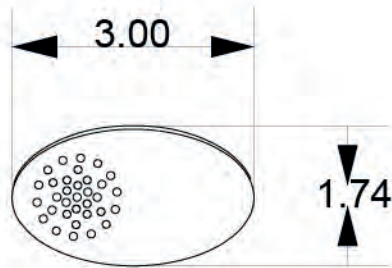
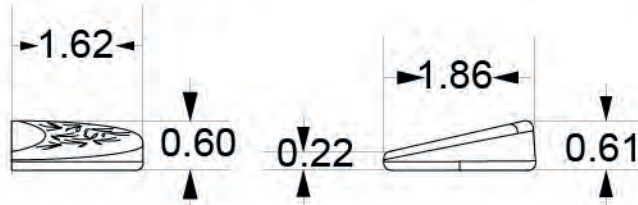
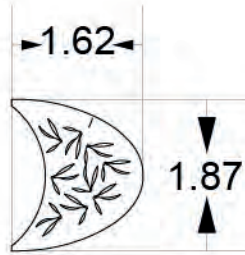

No.	Pieza	Material	Cant. o %
Tabla de Componentes			

Nombre de la Pieza: Anillo Guaduales Referencia: ESC. X:X Hoja No. N/p  
Oficio: Joyería Técnica: Calado Materia Prima: Plata y maderas

Especificaciones Técnicas:

Color: Plata	Capacidad de Producción / mes:	Dimensiones Generales (cm)				
Peso (gr.):	Precio Unitario: \$	Precio por mayor: \$	Largo: 1.74	Ancho: 3.00	Alto: 0.59	Diámetro:

Artésano: MAURICIO PAEZ Teléfono:  
Grupo o Taller: Departamento: Quindío Ciudad: Armenia  
Certificado Hecho a Mano Si No X Localidad  Vereda  Resguardo

Observaciones:

Responsable: Dibujante: Valentina Buitrago Garcia  
Aprobado por: David Correal Fecha: 05/02/2014 Referente(s) Línea  Muestra

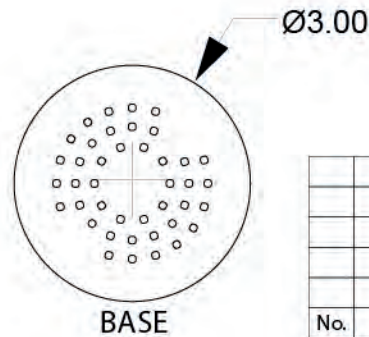
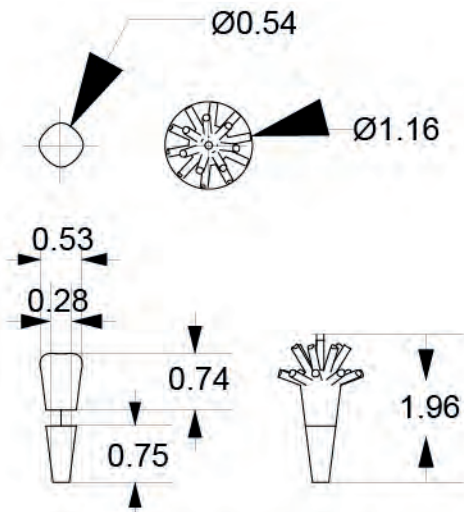
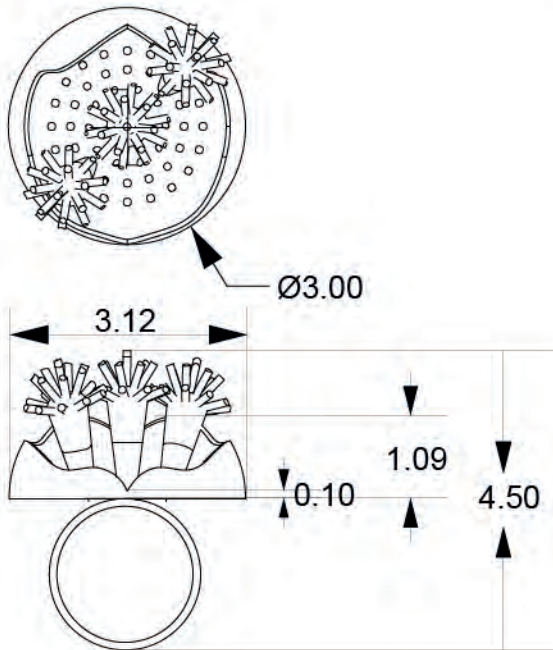

No.	Pieza	Material	Cant. o %
Tabla de Componentes			

Nombre de la Pieza: Anillo Palma de Cera Referencia: ESC. X:X Hoja No. N/p  
Oficio: Joyeria Técnica: Calado Materia Prima: Plata y maderas

Especificaciones Técnicas:

Color: Plata	Capacidad de Producción / mes:	Dimensiones Generales (cm)			
Peso (gr.):	Precio Unitario: \$	Precio por mayor: \$	Largo:	Ancho:	Alto: 4.50
			Diámetro: 3.00		

Artésano: MAURICIO PAEZ Teléfono:  
Grupo o Taller: Departamento: Quindío Ciudad: Armenia  
Certificado Hecho a Mano Si No X Localidad  Vereda  Resguardo

Observaciones:

Responsable: Dibujante: Valentina Buitrago Garcia  
Aprobado por: David Correal Fecha: 05/02/2014 Referente(s) Línea X Muestra



Ø3.00



1.00

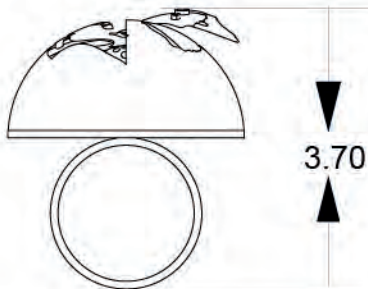

3.70

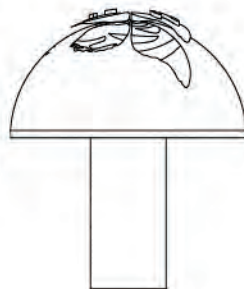

No.	Pieza	Material	Cant. o %
Tabla de Componentes			

Nombre de la Pieza: Anillo Mariposa      Referencia: ESC. X:X      Hoja No. N/p  
Oficio: Joyeria      Técnica: Calado      Materia Prima: Plata y maderas

Especificaciones Técnicas:

Color: Plata	Capacidad de Producción / mes:	Dimensiones Generales (cm)				
Peso (gr.):	Precio Unitario: \$	Precio por mayor: \$	Largo:	Ancho:	Alto: 3.70	Diámetro: 3.00

Artésano: MAURICIO PAEZ      Teléfono:

Grupo o Taller:      Departamento: Quindío      Ciudad: Armenia

Certificado Hecho a Mano    Si    No X      Localidad  Vereda  Resguardo

Observaciones:

Responsable:      Dibujante: Valentina Buitrago Garcia

Aprobado por: David Correal      Fecha: 05/02/2014      Referente(s)    Línea X    Muestra

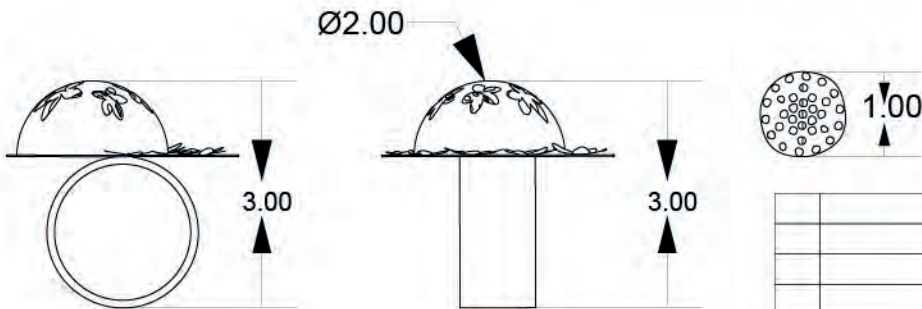
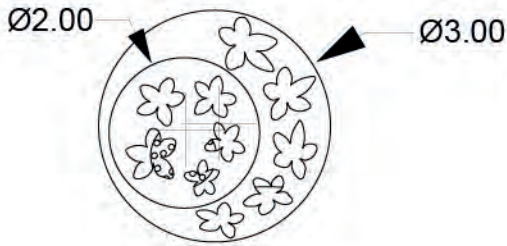

No.	Pieza	Material	Cant. o %
Tabla de Componentes			

Nombre de la Pieza: Anillo Cafetales Referencia: ESC. X:X Hoja No. N/p  
Oficio: Joyeria Técnica: Calado Materia Prima: Plata y maderas

Especificaciones Técnicas:

Color: Plata	Capacidad de Producción / mes:	Dimensiones Generales (cm)			
Peso (gr.):	Precio Unitario: \$	Precio por mayor: \$	Largo:	Ancho:	Alto: 3.00
			Diámetro: 3.00		

Artesano: MAURICIO PAEZ Teléfono:  
Grupo o Taller: Departamento: Quindio Ciudad: Armenia  
Certificado Hecho a Mano Si No X Localidad  Vereda  Resguardo

Observaciones:

Responsable: Dibujante: Valentina Buitrago Garcia  
Aprobado por: David Correal Fecha: 05/02/2014 Referente(s) Línea  Muestra

Subgerencia de Desarrollo.

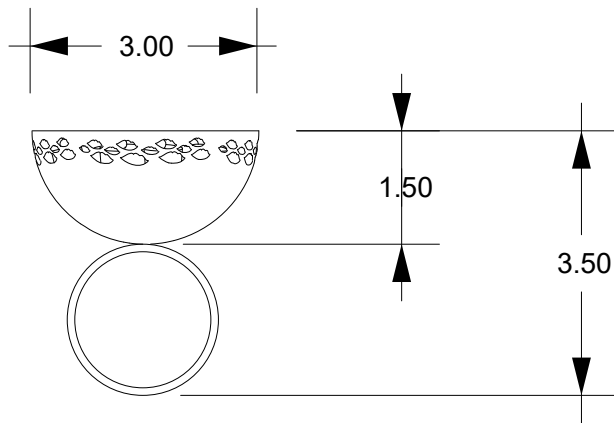
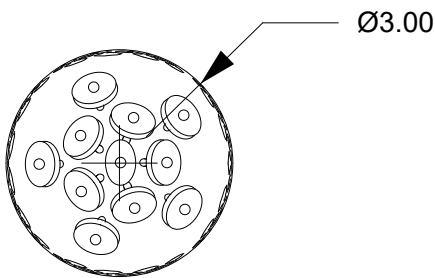

No.	Pieza	Material	Cant. o %
Tabla de Componentes			

Nombre de la Pieza: Anillo Guaduales	Referencia: ESC. X:X	Hoja No. N/p
Oficio: Joyeria	Técnica: Calado	Materia Prima: Plata y maderas

Especificaciones Técnicas:

Color: Plata	Capacidad de Producción / mes:	Dimensiones Generales (cm)				
Peso (gr.):	Precio Unitario: \$	Precio por mayor: \$	Largo: 1.74	Ancho: 3.00	Alto: 0.59	Diámetro:

Artesano: MAURICIO PAEZ	Teléfono:	
Grupo o Taller:	Departamento: Quindío	Ciudad: Armenia
Certificado Hecho a Mano Si No X	Localidad <input type="checkbox"/> Vereda <input type="checkbox"/> Resguardo <input type="checkbox"/>	

Observaciones:

Responsable:	Dibujante: Valentina Buitrago Garcia
Aprobado por: David Correal	Fecha: 05/02/2014 Referente(s) Línea <input checked="" type="checkbox"/> Muestra <input type="checkbox"/>