



**PROGRAMA NACIONAL DE ASESORÍAS PUNTUALES  
CONTRATO DE SERVICIOS – ADC-2016-090**

**Anexo  
Fichas Técnicas de Diseño de Asesorías Puntuales**

Graciela García Bermúdez  
Lina María Rodríguez Corredor  
Diseñadoras Industriales – Programa Nacional de Asesorías Puntuales

Bogotá, D.C. 2016

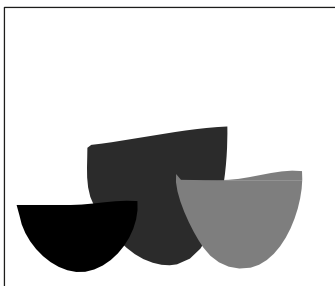

No.	Pieza	Material	Cant	Porc%
Tabla de Componentes				

<b>Nombre de la pieza</b> Juego de 3 Cuencos Tejidos		<b>Referencia:</b> DA 01 Grande - DA 02 Mediano - DA 03 Pequeño		<b>ESC.</b> 1:1	
<b>Oficio:</b> Carpintería y Cestería		<b>Técnica:</b> Doblado en madera y tejido		<b>Materia Prima:</b> Chapilla de madera y fique	
<b>Especificaciones Técnicas:</b> componentes estructurales desarrollados en madera doblada y base en madera solida. Tejido en fique.					
<b>Color:</b> Negro, gris oscuro y gris claro.		<b>Capacidad de Producción/ mes:</b>		<b>Dimensiones Generales</b>	
<b>Peso (gr.):</b> 1500gr - 1000gr - 500gr	<b>Precio Unitario</b> \$170.000 - \$140.000 - \$110.000	<b>Precio por Mayor</b> \$150.000 - \$125.000 - \$95.000		<b>Largo:</b> N/A N/A N/A	<b>Ancho:</b> N/A N/A N/A
<b>Artesano:</b> Jose Manzano		<b>Telefono:</b> 313 814 7518		<b>Alto:</b> 50cm 40cm 30cm	<b>Diametro:</b> 40cm 35cm 25cm
<b>Grupo o Taller:</b> DARDO		<b>Departamento:</b> Bogotá		<b>Municipio:</b>	
<b>Certificado Hecho a mano:</b> <input type="checkbox"/> Si <input checked="" type="checkbox"/> No		<b>Centro Poblado:</b>		<input checked="" type="checkbox"/> Resguardo Casero	<input type="checkbox"/> Localidad Vereda <input type="checkbox"/> N/A Corregimiento
<b>Observaciones:</b>					<b>Muestra</b> <input checked="" type="checkbox"/> Terminado <input type="checkbox"/> En Proceso
<b>Responsable:</b> Lina Maria Rodriguez		<b>Dibujante:</b> Lina Maria Rodriguez			
<b>Aprobado por:</b> Comité de Diseño		<b>Fecha:</b> 12 de Diciembre de 2016		<input type="checkbox"/> Referentes <input checked="" type="checkbox"/> Línea	

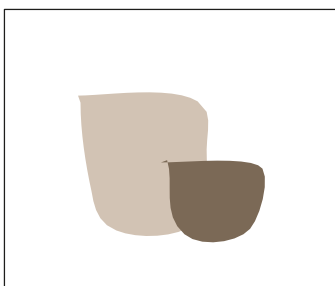

No.	Pieza	Material	Cant	Porc%
Tabla de Componentes				

<b>Nombre de la pieza</b> Juego de 2 canastos		<b>Referencia:</b> JDA04 grande - DA05 Pequeño		<b>ESC.</b> 1:1	
<b>Oficio:</b> Carpintería y Cestería		<b>Técnica:</b> Doblado en madera y tejido		<b>Materia Prima:</b> Chapilla de madera y fique	
<b>Especificaciones Técnicas:</b> Elemento estructural interno hecho en madera doblada. Base en madera y tejido en fique.					
<b>Color:</b>		<b>Capacidad de Producción/ mes:</b>		<b>Dimensiones Generales</b>	
<b>Peso (gr.):</b> 1.000gr y 500gr		<b>Precio Unitario</b> 150.000 y 120.000		<b>Precio por Mayor</b> 135.000 y 105.000	
<b>Artesano:</b> Jose Manzano		<b>Telefono:</b> 313 8147518		<b>Largo:</b> N/A N/A	<b>Ancho:</b> N/A N/A
<b>Grupo o Taller:</b> DARDO		<b>Departamento:</b> Bogotá		<b>Municipio:</b>	
<b>Certificado Hecho a mano:</b> <input type="checkbox"/> Si <input checked="" type="checkbox"/> No		<b>Centro Poblado:</b>		<input type="checkbox"/> Resguardo Caserio <input checked="" type="checkbox"/>	<input type="checkbox"/> Localidad Vereda <input type="checkbox"/> N/A Corregimiento
<b>Observaciones:</b>					
<b>Responsable:</b> Lina María Rodríguez			<b>Dibujante:</b> Lina María Rodríguez		
<b>Aprobado por:</b> Comité de Diseño			<b>Fecha:</b> 12 de Diciembre de 2016		<input type="checkbox"/> Referentes <input checked="" type="checkbox"/> Línea
<b>Muestra</b> <input checked="" type="checkbox"/> Terminado <input type="checkbox"/> En Proceso					

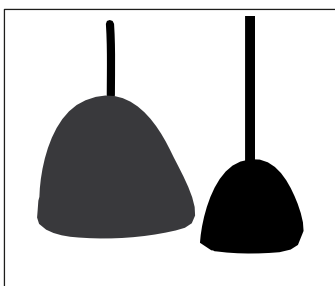

No.	Pieza	Material	Cant	Porc%
Tabla de Componentes				

<b>Nombre de la pieza</b> Juego de lamparas en madera y fique		<b>Referencia:</b> DA06 grande - DA07 Pequeña		<b>ESC.</b> 1:1	
<b>Oficio:</b> Carpintería y Cestería		<b>Técnica:</b> Doblado en madera y tejido		<b>Materia Prima:</b> Chapilla de madera y fique	
<b>Especificaciones Técnicas:</b> Estructura interna hecha en madera doblada, pieza para bombillo torneada en madea, cable textil y bombillo de filamento tipo led.					
<b>Color:</b> Gris oscuro y negro		<b>Capacidad de Producción/</b> mes: 10		<b>Dimensiones Generales</b>	
<b>Peso (gr.):</b> 2.000gr y 1.000gr		<b>Precio Unitario</b> \$215.000 y 170.000		<b>Precio por Mayor</b> \$205.000 y 155.000	
<b>Artesano:</b> Jose Manzano		<b>Telefono:</b> 313 814 7518		<b>Largo:</b> N/A N/A	<b>Ancho:</b> N/A N/A
<b>Grupo o Taller:</b> DARDO		<b>Departamento:</b> Bogotá		<b>Municipio:</b>	
<b>Certificado Hecho a mano:</b> <input type="checkbox"/> Si <input checked="" type="checkbox"/> No		<b>Centro Poblado:</b>		<input checked="" type="checkbox"/> Resguardo Caserio	<input type="checkbox"/> Localidad Vereda <input type="checkbox"/> N/A Corregimiento
<b>Observaciones:</b>					<b>Terminado</b> <input checked="" type="checkbox"/> <b>En Proceso</b> <input type="checkbox"/>
<b>Responsable:</b> Lina Maria Rodriguez			<b>Dibujante:</b> Lina Maria Rodriguez		
<b>Aprobado por:</b> Comité de Diseño			<b>Fecha:</b> 12 de Diciembre de 2016		<input type="checkbox"/> Referentes <input checked="" type="checkbox"/> Línea
					<b>Muestra</b> <input checked="" type="checkbox"/> <input type="checkbox"/>



**FORMATO**  
**Ficha de Producto y Planos**  
**Técnicos Carta**

CODIGO: FORCVS14A

V. 03

FECHA: 16 06 2014

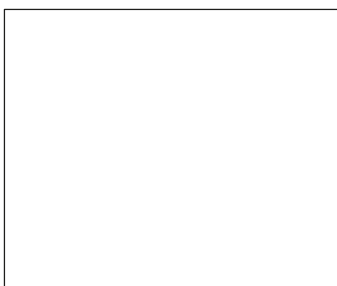

No.	Pieza	Material	Cant	Porc%
Tabla de Componentes				

<b>Nombre de la pieza</b> Juego bowls madera		<b>Referencia:</b> SM01		<b>ESC.</b> 1:1	
<b>Oficio:</b> Carpintería		<b>Técnica:</b> Torno		<b>Materia Prima:</b> Flor morado	
<b>Especificaciones Técnicas:</b> Piezas torneadas con chaflán de 25°					
<b>Color:</b> Natural		<b>Capacidad de Producción / mes:</b> 12		<b>Dimensiones Generales</b>	
<b>Peso (gr.):</b> 1.000gr		<b>Precio Unitario</b> \$100.000		<b>Precio por Mayor</b> \$85.000	
<b>Artesano:</b> Soledad Mendoza		<b>Telefono:</b> 301 545 5571		<b>Largo:</b> N/A	<b>Ancho:</b> N/A
<b>Grupo o Taller:</b> N/A		<b>Departamento:</b> Bogotá		<b>Municipio:</b>	
<b>Certificado Hecho a mano:</b> <input type="checkbox"/> Si <input checked="" type="checkbox"/> No		<b>Centro Poblado:</b>		<input checked="" type="checkbox"/> Resguardo Caserio	<input type="checkbox"/> Localidad Vereda
				<input type="checkbox"/> N/A Corregimiento	
<b>Observaciones:</b>					<b>Terminado</b> <input checked="" type="checkbox"/>
					<b>En Proceso</b> <input type="checkbox"/>
<b>Responsable:</b> Lina María Rodríguez		<b>Dibujante:</b> Lina María Rodríguez			
<b>Aprobado por:</b> Comité de Diseño		<b>Fecha:</b> 12 de Diciembre de 2016		<input type="checkbox"/> Referentes <input checked="" type="checkbox"/> Línea	
					<b>Muestra</b> <input checked="" type="checkbox"/> <input type="checkbox"/>

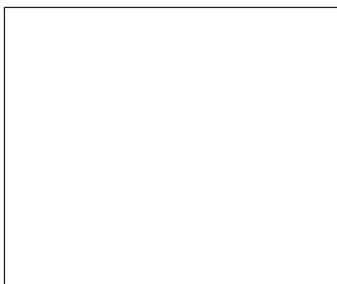

No.	Pieza	Material	Cant	Porc%
Tabla de Componentes				

<b>Nombre de la pieza</b> Plato werregue		<b>Referencia:</b> WE01		<b>ESC.</b> 1:1	
<b>Oficio:</b> Tejeduría en werregue		<b>Tecnica:</b> tejido en rollo		<b>Materia Prima:</b> palma dewerregue	
<b>Especificaciones Técnicas:</b> Ninguna					
<b>Color:</b> Negro y crudo - Vino tinto y crudo		<b>Capacidad de Producción / mes:</b> 2		<b>Dimensiones Generales</b>	
<b>Peso (gr.):</b> 1.000 gr		<b>Precio Unitario</b> \$230.000		<b>Precio por Mayor</b> \$210.000	
<b>Artisano:</b> Maria Ines Ismare		<b>Telefono:</b> 314 319 3156		<b>Largo:</b> N/A	<b>Ancho:</b> N/A
<b>Grupo o Taller:</b> N/A		<b>Departamento:</b> Bogotá		<b>Municipio:</b>	
<b>Certificado Hecho a mano:</b> <input type="checkbox"/> Si <input checked="" type="checkbox"/> No		<b>Centro Poblado:</b>		<input checked="" type="checkbox"/> Resguardo Caserio	<input type="checkbox"/> Localidad Vereda
<b>Observaciones:</b>				<input type="checkbox"/> N/A Corregimiento	
<b>Responsable:</b> Lina Maria Rodriguez		<b>Dibujante:</b> Lina Maria Rodriguez		<b>Muestra</b> <input checked="" type="checkbox"/> Terminado <input type="checkbox"/> En Proceso	
<b>Aprobado por:</b> Comite de Diseño		<b>Fecha:</b> 12 de Diciembre de 2016			

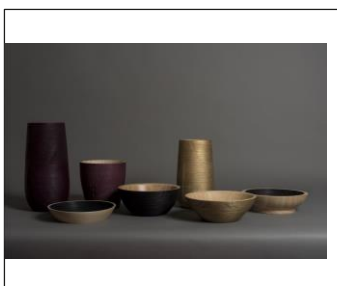

No.	Pieza	Material	Cant	Porc%
Tabla de Componentes				

<b>Nombre de la pieza</b> Juego de Bowls en madera		<b>Referencia:</b> FR01 Grande - FR02 Pequeña		<b>ESC.</b> 1:1		
<b>Oficio:</b> Carpintería		<b>Tecnica:</b> Torno		<b>Materia Prima:</b> Pino		
<b>Especificaciones Técnicas:</b> Proceso de textura en torno con acabado entintillas.						
<b>Color:</b> Negro y dorado		<b>Capacidad de Producción / mes:</b> 10		<b>Dimensiones Generales</b>		
<b>Peso (gr.):</b> 800gr y 50 Ogr		<b>Precio Unitario</b> \$95.000 - \$ 60.000		<b>Precio por Mayor</b> \$85.000 - \$50.000		
<b>Artesano:</b> Francisco Pinzon		<b>Telefono:</b> 320 900 0563		<b>Largo:</b> N/A N/A	<b>Ancho:</b> N/A N/A	
<b>Grupo o Taller:</b> Franja		<b>Departamento:</b> Bogotá		<b>Municipio:</b>		
<b>Certificado Hecho a mano:</b> <input type="checkbox"/> Si <input checked="" type="checkbox"/> No		<b>Centro Poblado:</b>		<input checked="" type="checkbox"/> Resguardo Caserio	<input type="checkbox"/> Localidad Vereda <input type="checkbox"/> N/A Corregimiento	
<b>Observaciones:</b>					<b>Terminado</b> <input checked="" type="checkbox"/>	<b>En Proceso</b> <input type="checkbox"/>
<b>Responsable:</b> Lina María Rodríguez			<b>Dibujante:</b> Lina María Rodríguez			
<b>Aprobado por:</b> Comité de Diseño			<b>Fecha:</b> 12 de Diciembre de 2016		<input type="checkbox"/> Referentes <input checked="" type="checkbox"/> Línea	
					<b>Muestra</b> <input checked="" type="checkbox"/>	

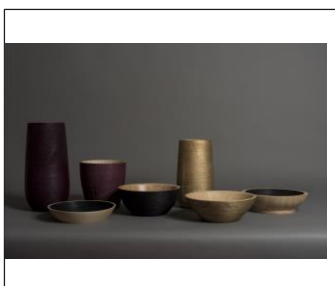

No.	Pieza	Material	Cant	Porc%
Tabla de Componentes				

<b>Nombre de la pieza</b> Juego de 3 jarrones		<b>Referencia:</b> FR03 grande - FR04 mediano - FR 05 grande		<b>ESC.</b> 1:1	
<b>Oficio:</b> Carpintería		<b>Tecnica:</b> Torno		<b>Materia Prima:</b> Pino	
<b>Especificaciones Técnicas:</b> Texturado y acabado con tintillas. Acabado mate.					
<b>Color:</b> Negro, vino y dorado		<b>Capacidad de Producción/</b> mes: 5		<b>Dimensiones Generales</b>	
<b>Peso (gr.):</b> 1.500gr - 1.000gr - 700gr		<b>Precio Unitario</b> 190.000 - 150.000 - 120.000		<b>Precio por Mayor</b> 175.000-140.000-105.000	
<b>Artesano:</b> Francisco Pinzon		<b>Telefono:</b> 320 900 0563		<b>Largo:</b> N/A N/A N/A	<b>Ancho:</b> N/A N/A N/A
<b>Grupo o Taller:</b> Franja		<b>Departamento:</b> Bogotá		<b>Municipio:</b>	
<b>Certificado Hecho a mano:</b> <input type="checkbox"/> Si <input checked="" type="checkbox"/> No		<b>Centro Poblado:</b>		<input checked="" type="checkbox"/> Resguardo Caserio	<input type="checkbox"/> Localidad Vereda <input type="checkbox"/> N/A Corregimiento
<b>Observaciones:</b>					<b>Terminado</b> <input checked="" type="checkbox"/>
<b>Responsable:</b> Lina María Rodríguez			<b>Dibujante:</b> Lina María Rodríguez		
<b>Aprobado por:</b> Comité de Diseño			<b>Fecha:</b> 12 de Diciembre de 2016		<input type="checkbox"/> Referentes <input checked="" type="checkbox"/> Línea
					<b>Muestra</b> <input checked="" type="checkbox"/> <input type="checkbox"/> En Proceso





No.	Pieza	Material	Cant	Porc%
Tabla de Componentes				



<b>Nombre de la pieza</b> JButaco madera y fique		<b>Referencia:</b> DA09		<b>ESC.</b> 1:1	
<b>Oficio:</b> Carpintería y Cestería		<b>Técnica:</b> Doblado en madera y tejido		<b>Materia Prima:</b> Chapilla de madera y fique	
<b>Especificaciones Técnicas:</b> Estructura en madera tipo pino, tejido en fique sin cojin.					
<b>Color:</b> Crudo		<b>Capacidad de Producción / mes:</b> 30		<b>Dimensiones Generales</b>	
<b>Peso (gr.):</b> 2.000gr		<b>Precio Unitario:</b> \$120.000		<b>Precio por Mayor:</b> \$100.000	
<b>Artesano:</b> Jose Manzano		<b>Telefono:</b> 313 814 7518		<b>Largo:</b> N/A	<b>Ancho:</b> N/A
<b>Grupo o Taller:</b> DARDO		<b>Departamento:</b> Bogotá		<b>Alto:</b> 50cm	<b>Diametro:</b> 40cm
<b>Certificado Hecho a mano:</b> <input type="checkbox"/> Si <input checked="" type="checkbox"/> No		<b>Centro Poblado:</b>		<b>Municipio:</b>	<b>Localidad Vereda:</b> <input type="checkbox"/> N/A
		<input type="checkbox"/> Resguardo Caserio <input checked="" type="checkbox"/>		<input type="checkbox"/> Corregimiento	
<b>Observaciones:</b>					<b>Terminado</b> <input checked="" type="checkbox"/>
<b>Responsable:</b> Lina María Rodríguez			<b>Dibujante:</b> Lina María Rodríguez		
<b>Aprobado por:</b> Comité de Diseño			<b>Fecha:</b> 12 de Diciembre de 2016		<b>Muestra</b> <input checked="" type="checkbox"/> <input type="checkbox"/>
			<input type="checkbox"/> Referentes <input checked="" type="checkbox"/> Línea		<b>En Proceso</b> <input type="checkbox"/>

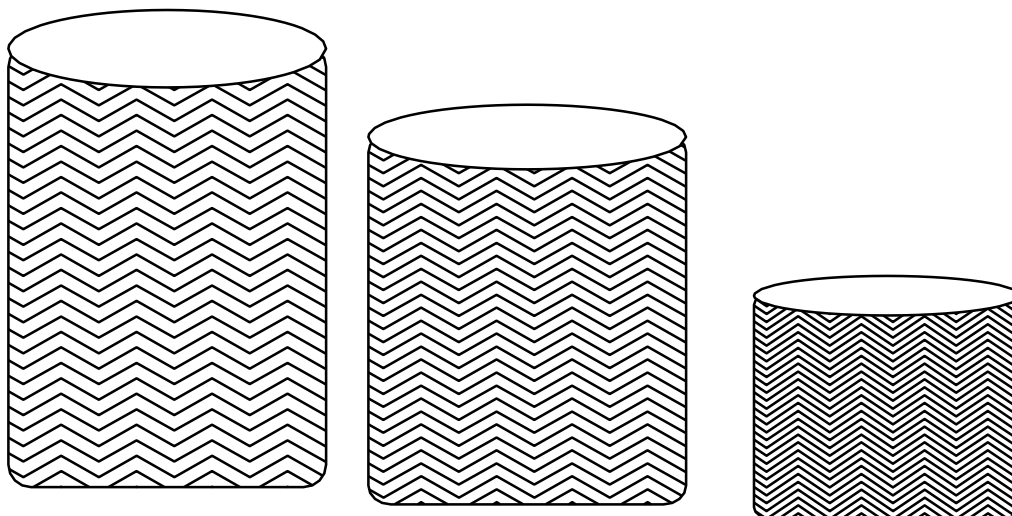

No.	Pieza	Material	Cant	Porc%
Tabla de Componentes				

Nombre de la pieza <b>Juego de cestos cilíndricos en fique</b>		Referencia: <b>Dardo 01 , 02 y 03</b>		ESC.	
oficio: Trabajo en madera y cestería		Tecnica: madera doblada		Materia Prima: fique y chapilla de madera	
Especificaciones Técnicas:					
Color: Crudo , arena , moreno		Capacidad de Producción / mes: 10 juegos		Dimensiones Generales	
Peso (gr.):	Precio Unitario 435.000	Precio por Mayor 349.000	Largo:	Ancho:	Alto: 15 / 25 / 35cm.
Artesano: José Manzano		Telefono: 313 814 75 18.		Diametro: 29 cm.	
Grupo o Taller: Dardo		Departamento: Bogotá D.C.		Municipio: Bogotá D.C.	
Certificado Hecho a mano: <input type="checkbox"/> Si <input checked="" type="checkbox"/> No		Centro Poblado: Bogotá D.C.		Resguardo Casero	Localidad Vereda <input checked="" type="checkbox"/> N/A Corregimiento
Observaciones:					
Responsable: Graciela García		Dibujante: Graciela García			
Aprobado por:		Fecha: 12-12-2016		<input type="checkbox"/> Referentes <input type="checkbox"/> Línea	
Muestra <input checked="" type="checkbox"/> Terminado <input type="checkbox"/> En Proceso					



**FORMATO**  
**Ficha de Producto y Planos**  
**Técnicos Carta**

CODIGO: FORCVS14A

V. 03

FECHA: 16 06 2014

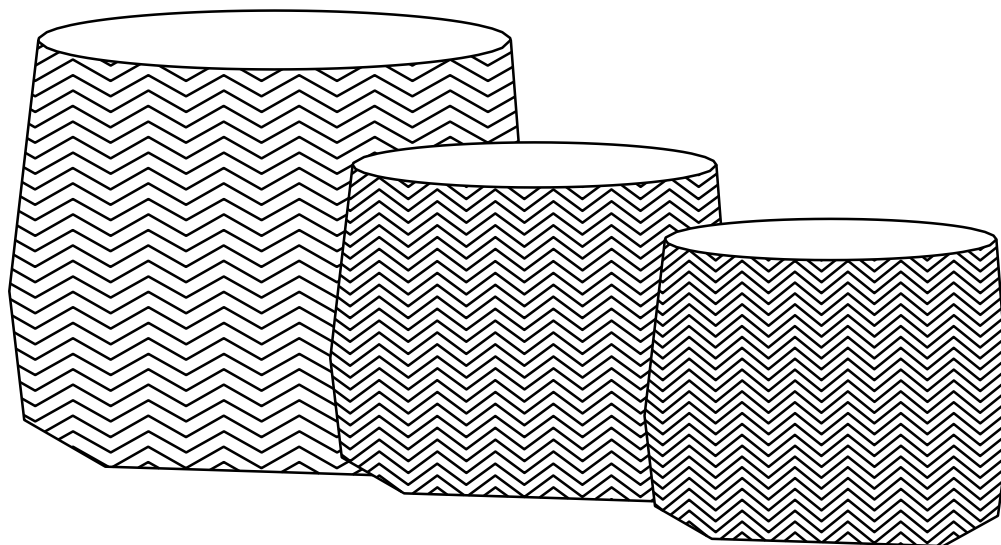

No.	Pieza	Material	Cant	Porc%

Nombre de la pieza **Juego de cestos en fique** Referencia: **Dardo.01 , 02 y 03** Tabla de Componentes **ESC.**

oficio: **Trabajo en madera y cestería** Tecnica: **madera doblada** Materia Prima: **fique y chapilla de madera**

Especificaciones Técnicas:

Color: **Negro , gris plomo , grisclaro** Capacidad de Producción / mes: **10 juegos** Dimensiones Generales

Peso (gr.):	Precio Unitario 360.000	Precio por Mayor 288.000	Largo:	Ancho:	Alto:	Diametro:
Artesano: José Manzano	Telefono: 313 814 75 18.		20 / 26 / 32cm.	26 / 32 / 42cm.	26 / 32 / 42cm.	26 / 32 / 42cm.

Grupo o Taller: **Dardo** Departamento: **Bogotá D.C.** Municipio: **Bogotá D.C.**

Certificado Hecho a mano:  Si  No Centro Poblado: **Bogotá D.C.** Resguardo Caserio  Localidad Vereda  N/A Corregimiento

Observaciones:

Responsable: **Graciela García** Dibujante: **Graciela García**

Aprobado por: Fecha: **12-12-2016**  Referentes  Línea Muestra  Terminado  En Proceso



**FORMATO**  
**Ficha de Producto y Planos**  
**Técnicos Carta**

CODIGO: FORCVS14A

V. 03

FECHA: 16 06 2014

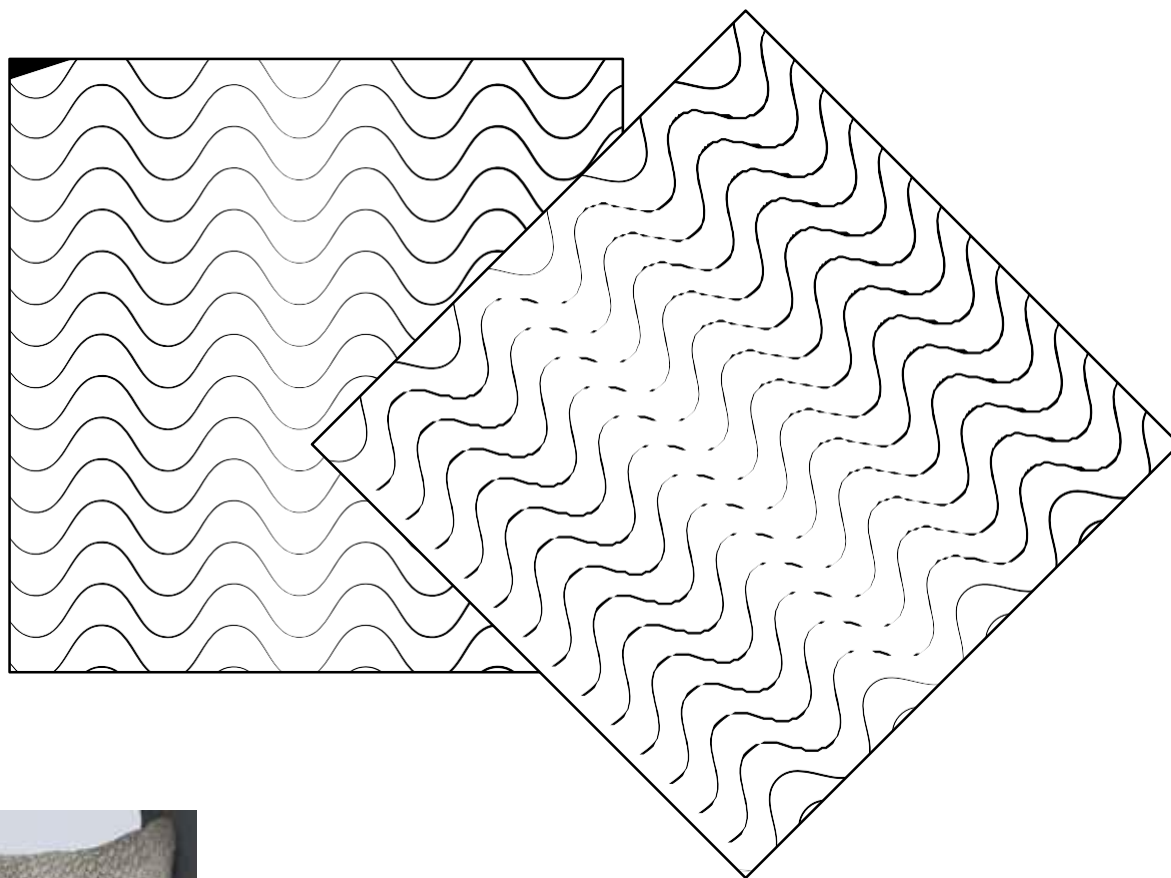

No.	Pieza	Material	Cant	Porc%

Nombre de la pieza **Cojines algodón y lino**

Referencia: **cya.01**

Tabla de Componentes

ESC.

Oficio: **Tejeduría**

Tecnica: **dos agujas**

Materia Prima: **fibra de algodón y lino 100% algodón**

Especificaciones Técnicas:

Color: **crudo**

Capacidad de Producción / mes: **30 unidades**

Dimensiones Generales

Peso (gr.): **1500**

Precio Unitario **65.000**

Precio por Mayor **60.000**

Largo:

Ancho:

Alto:

Diametro:

Artesano: **Rosa Riveros**

Telefono: **3105571764**

65 cm.

65 cm.

Grupo o Taller: **Color y y accesorios**

Departamento: **Bogotá D.C.**

Municipio: **Bogotá D.C.**

Certificado Hecho a mano:

Si

No

Centro Poblado: **Bogotá D.C.**

Resguardo Caserio

Localidad Vereda

N/A

Corregimiento

Observaciones:

Responsable: **Graciela García**

Dibujante: **Graciela García**

Aprobado por:

Fecha: **12-12-2016**

Referentes

Línea

Muestra  Terminado

En Proceso

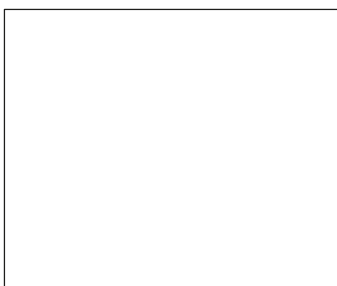
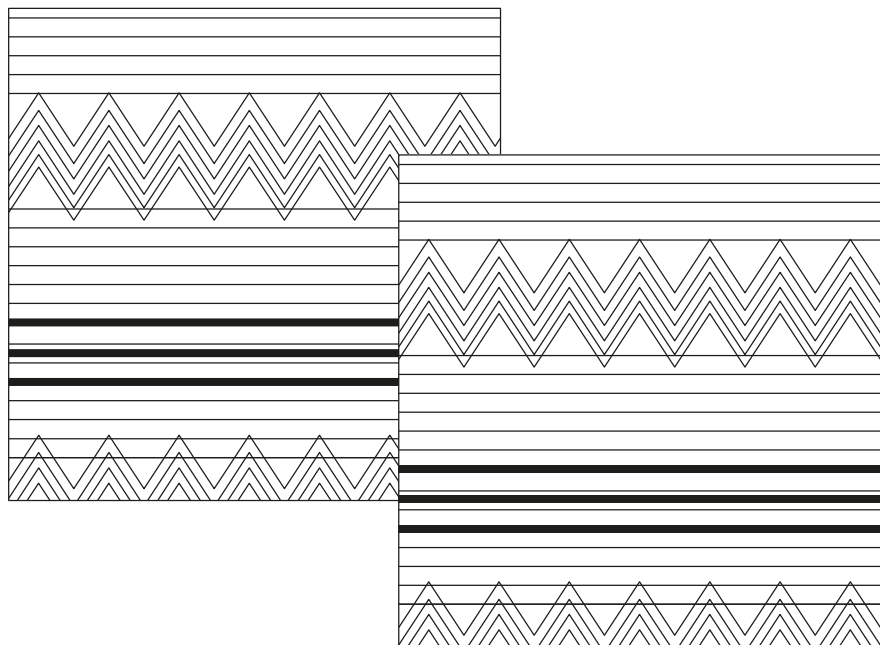

No.	Pieza	Material	Cant	Porc%

Nombre de la pieza <b>Cojines en algodón y lana</b>		Referencia: <b>tyt 01</b>		Tabla de Componentes		ESC.	
Oficio: <b>Tejeduría</b>		Tecnica: <b>Telar</b>		Materia Prima: <b>algodón y lana</b>			
Especificaciones Técnicas:							
Color: <b>crudo ,</b>		Capacidad de Producción / mes: <b>100 unidades</b>		Dimensiones Generales			
Peso (gr.): <b>1500 gms</b>		Precio Unitario <b>60.000</b>		Precio por Mayor <b>52.000</b>		Largo: <b>60 cm.</b>	
Artesano: <b>Crisanto Caicedo</b>		Telefono: <b>3104787748</b>		Ancho: <b>60 cm.</b>		Alto: <b>60 cm.</b>	
Grupo o Taller: <b>Tejidos y Telares</b>		Departamento: <b>Bogotá D.C.</b>		Municipio: <b>Bogotá D.C.</b>			
Certificado Hecho a mano: <input type="checkbox"/> Si <input checked="" type="checkbox"/> No		Centro Poblado: <b>Bogotá D.C.</b>		Resguardo Caserio <input type="checkbox"/>		Localidad Vereda <input checked="" type="checkbox"/> N/A Corregimiento	
Observaciones:							
Responsable: <b>Graciela García</b>		Dibujante: <b>Graciela García</b>					
Aprobado por:		Fecha: <b>12-12-2016</b>		<input type="checkbox"/> Referentes <input type="checkbox"/> Línea		Muestra <input checked="" type="checkbox"/> Terminado <input type="checkbox"/> En Proceso	



**FORMATO**  
 Ficha de Producto y Planos  
 Técnicos Carta

CODIGO: FORCVS14A

V. 03

FECHA: 16 06 2014

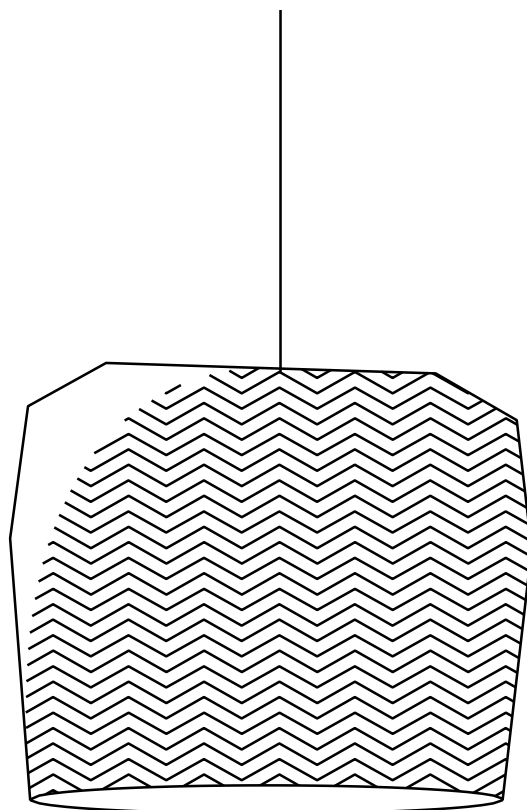

No.	Pieza	Material	Cant	Porc%

Nombre de la pieza		Juego de cestos en fique		Referencia: Dardo.01 , 02 y 03		Tabla de Componentes		ESC.			
oficio: Trabajo en madera y cestería		Tecnica: maderadoblada		Materia Prima:		fique y chapilla de madera					
Especificaciones Técnicas:											
Color: Negro , gris plomo , grisclaro		Capacidad de Producción / mes: 10 juegos			Dimensiones Generales						
Peso (gr.):		Precio Unitario 215.000		Precio por Mayor 173.000		Largo:		Ancho:		Alto:	Diámetro:
Artesano: José Manzano		Telefono: 313 814 75 18.							20 / 26 / 32cm.		26 / 32 / 42cm.
Grupo o Taller: Dardo		Departamento: Bogotá D.C.			Municipio: Bogotá D.C.						
Certificado Hecho a mano: <input type="checkbox"/> Si <input checked="" type="checkbox"/> No		Centro Poblado: Bogotá D.C.		Resguardo Caserio	Localidad Vereda	<input checked="" type="checkbox"/> N/A	Corregimiento				
Observaciones:											
Responsable: Graciela García				Dibujante: Graciela García							
Aprobado por:				Fecha: 12-12-2016		<input type="checkbox"/> Referentes <input type="checkbox"/> Línea		Muestra <input checked="" type="checkbox"/> Terminado <input type="checkbox"/> En Proceso			

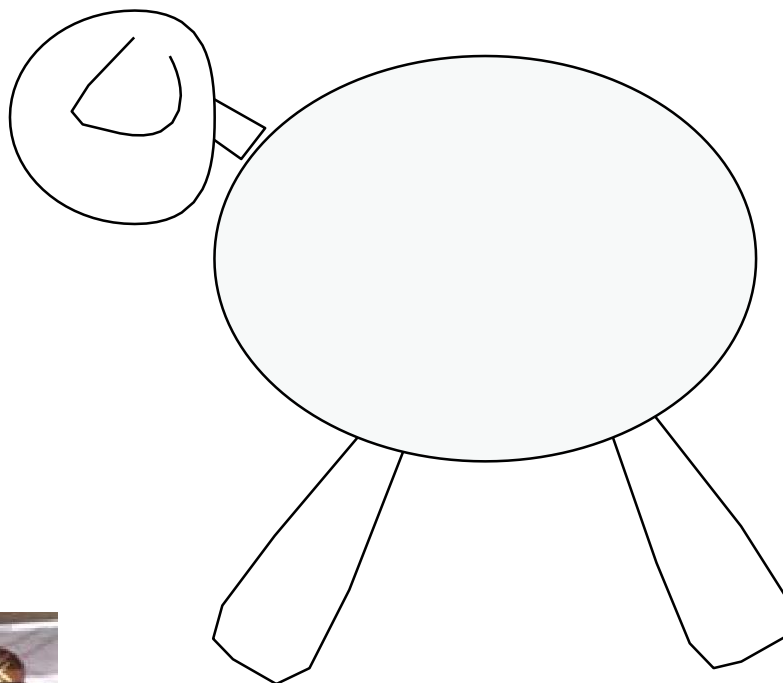

No.	Pieza	Material	Cant	Porc%

Nombre de la pieza <b>Ovejas</b>		Referencia: <b>lp01</b>		Tabla de Componentes		ESC.	
oficio: <b>Trabajo en madera</b>		Técnica: <b>Torno</b>		Materia Prima: <b>Madera de cedro y lanavirven</b>			
Especificaciones Técnicas:							
Color: <b>madera y crudo</b>		Capacidad de Producción / mes: <b>120 unidades</b>		Dimensiones Generales			
Peso (gr.):		Precio Unitario <b>25.000</b>		Precio por Mayor <b>18.000</b>		Largo:	
Artesano: <b>Nelsón León y Arcelio Sánchez</b>		Telefono:		Ancho: <b>30 cm.</b>		Alto: <b>40 cm.</b>	
Grupo o Taller: <b>Interno la Picota</b>		Departamento: <b>Bogotá D.C.</b>		Municipio: <b>Bogotá D.C.</b>			
Certificado Hecho a mano: <input type="checkbox"/> Si <input checked="" type="checkbox"/> No		Centro Poblado: <b>Bogotá D.C.</b>		Resguardo Caserio		Localidad Vereda <input checked="" type="checkbox"/> N/A Corregimiento	
Observaciones:							
Responsable: <b>Graciela García</b>				Dibujante: <b>Graciela García</b>			
Aprobado por:				Fecha: <b>12-12-2016</b>		<input type="checkbox"/> Referentes <input type="checkbox"/> Línea	
						Muestra <input type="checkbox"/> Terminado <input type="checkbox"/> En Proceso	

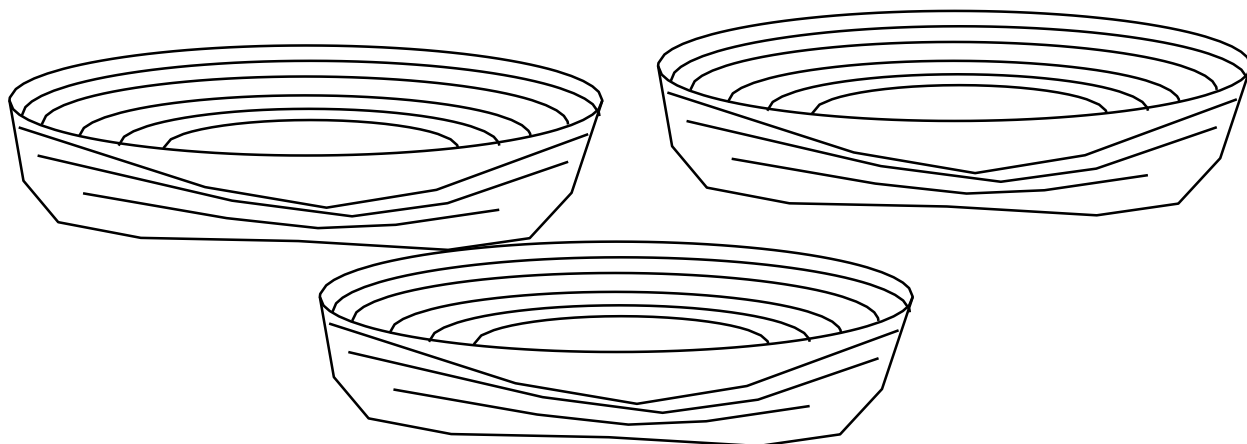

No.	Pieza	Material	Cant	Porc%

Nombre de la pieza <b>Paneras en fique y polyéster</b>		Referencia: <b>ap01</b>		Tabla de Componentes		ESC.	
Oficio: <b>Tejeduría</b>		Tecnica: <b>crochet</b>		Materia Prima: <b>fique e hilopoliéster</b>			
Especificaciones Tecnicas:							
Color: <b>crudo , negro , vino ,gris</b>		Capacidad de Producción / mes: <b>30 unidades</b>		Dimensiones Generales			
Peso (gr.): <b>200 gms</b>		Precio Unitario <b>55.000</b>		Precio por Mayor <b>52.000</b>		Largo: <b>5 cm.</b>	
Artesano: <b>Andrea Prada</b>		Telefono: <b>3057757203</b>		Alto: <b>5 cm.</b>		Diámetro: <b>31 cm.</b>	
Grupo o Taller: <b>Entre Tejidos</b>		Departamento: <b>Bogotá D.C.</b>		Municipio: <b>Bogotá D.C.</b>			
Certificado Hecho a mano: <input type="checkbox"/> Si <input checked="" type="checkbox"/> No		Centro Poblado: <b>Bogotá D.C.</b>		Resguardo Caserio <input type="checkbox"/>		Localidad Vereda <input checked="" type="checkbox"/> N/A Corregimiento	
Observaciones:							
Responsable: <b>Graciela García</b>		Dibujante: <b>Graciela García</b>					
Aprobado por:		Fecha: <b>12-12-2016</b>		<input type="checkbox"/> Referentes <input type="checkbox"/> Línea		Muestra <input type="checkbox"/> Terminado <input type="checkbox"/> En Proceso	



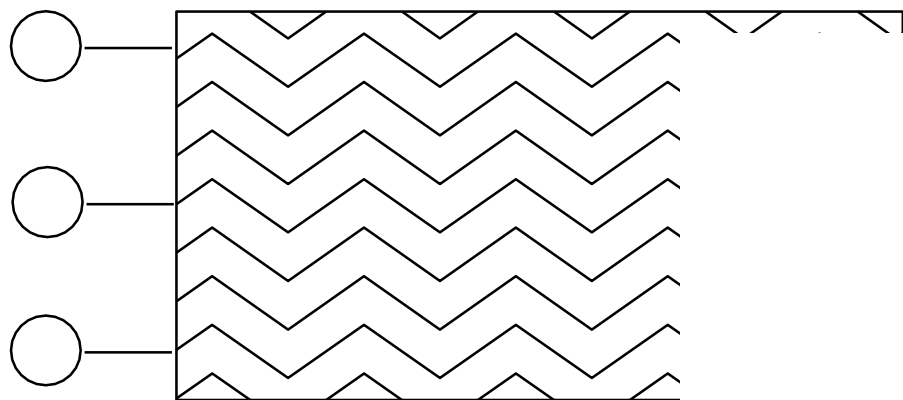

varios

No.	Pieza	Material	Cant	Porc%

Nombre de la pieza <b>pulsera enmostacilla</b>		Referencia: <b>lp02</b>		Tabla de Componentes		ESC.	
Oficio: <b>Bisutería</b>		Tecnica: <b>Tejido mostacilla</b>		Materia Prima: <b>mostacillajaponesa</b>			
Especificaciones Técnicas:							
Color: <b>varios</b>		Capacidad de Producción / mes: <b>10 juegos</b>		Dimensiones Generales			
Peso (gr.):		Precio Unitario <b>40.000</b>		Precio por Mayor <b>35.000</b>		Largo:	Ancho:
Artesano: <b>Silverio Jimenes</b>		Telefono:		Alto: <b>4 cm.</b>	Diámetro:	15 cm.	
Grupo o Taller: <b>Interno laPicota</b>		Departamento: <b>Bogotá D.C.</b>		Municipio: <b>Bogotá D.C.</b>			
Certificado Hecho a mano: <input type="checkbox"/> Si <input checked="" type="checkbox"/> No		Centro Poblado: <b>Bogotá D.C.</b>		Resguardo Caserio	Localidad Vereda	N/A	Corregimiento
Observaciones:							Terminado <input checked="" type="checkbox"/>
Responsable: <b>Graciela García</b>		Dibujante: <b>Graciela García</b>					
Aprobado por:		Fecha: <b>12-12-2016</b>		<input type="checkbox"/> Referentes		<input type="checkbox"/> Línea	
							En Proceso <input type="checkbox"/>

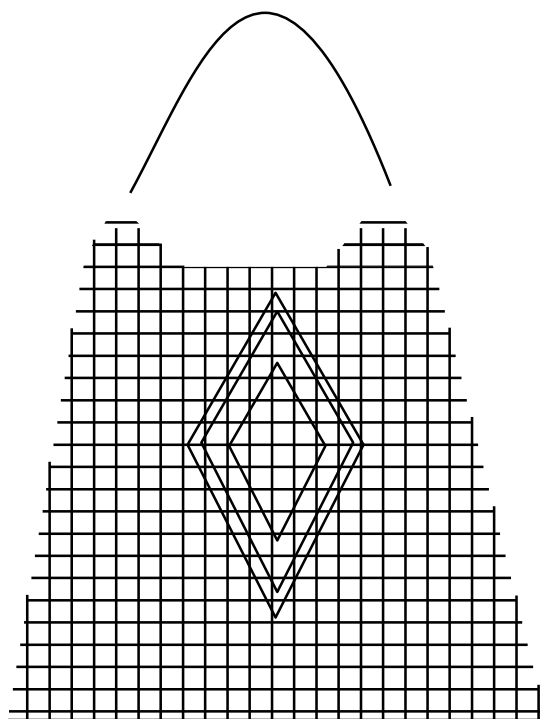

No.	Pieza	Material	Cant	Porc%
Referencia: lp01 Tabla de Componentes ESC.				

Nombre de la pieza shoppingbag		Referencia: lp01		Tabla de Componentes		ESC.	
Oficio: Tejeduría		Tecnica: Tejido de arpa		Materia Prima: HiloTERLENCA			
Especificaciones Técnicas:							
Color: varios		Capacidad de Producción / mes: 10 juegos		Dimensiones Generales			
Peso (gr.):		Precio Unitario 45.000	Precio por Mayor 40.000	Largo:	Ancho: 30 cm.	Alto: 40 cm.	Diametro:
Artesano: Ezequiel Mora		Telefono:					
Grupo o Taller: Interno la Picota		Departamento: Bogotá D.C.		Municipio: Bogotá D.C.			
Certificado Hecho a mano: <input type="checkbox"/> Si <input checked="" type="checkbox"/> No		Centro Poblado: Bogotá D.C.		Resguardo Caserio	Localidad Vereda	N/A Corregimiento	
Observaciones:							
Responsable: Graciela García		Dibujante: Graciela García					
Aprobado por:		Fecha: 12-12-2016		<input type="checkbox"/> Referentes <input type="checkbox"/> Línea		Muestra <input type="checkbox"/> Terminado <input type="checkbox"/> En Proceso	

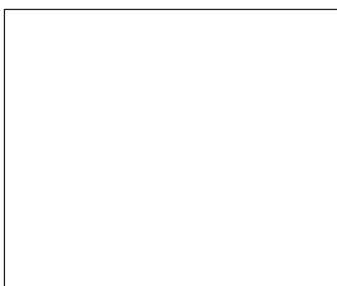

No.	Pieza	Material	Cant	Porc%

Nombre de la pieza <b>BANDEJASchapilla</b>		Referencia: <b>scharmant 02</b>		Tabla de Componentes		ESC.	
Oficio: <b>TRABAJOENMADERA</b>		Tecnica: <b>TORNO YCHAPILLA</b>		Materia Prima: <b>PINO YCHAPILLA</b>			
Especificaciones Técnicas:							
Color: <b>varios ,</b>		Capacidad de Producción / mes: <b>30 unidades</b>		Dimensiones Generales			
Peso (gr.): <b>600 gms</b>		Precio Unitario <b>80.000</b>		Precio por Mayor <b>70.000</b>		Largo:	
Artesano: <b>Silvia CORREA</b>		Telefono: <b>3053100481</b>		Ancho:		Alto:	
Grupo o Taller: <b>SCHARMANT</b>		Departamento: <b>BogotáD.C.</b>		Municipio: <b>BogotáD.C.</b>			
Certificado Hecho a mano: <input type="checkbox"/> Si <input checked="" type="checkbox"/> No		Centro Poblado: <b>Bogotá D.C.</b>		Resguardo Caserio		Localidad Vereda <input checked="" type="checkbox"/> N/A Corregimiento	
Observaciones:							
Responsable: <b>GracielaGarcía</b>		Dibujante: <b>GracielaGarcía</b>					
Aprobado por:		Fecha: <b>12-12.2016</b>		<input type="checkbox"/> Referentes <input type="checkbox"/> Línea		Muestra <input type="checkbox"/> Terminado <input type="checkbox"/> En Proceso	

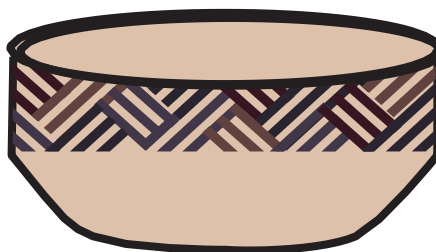
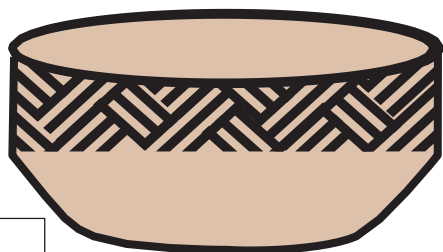
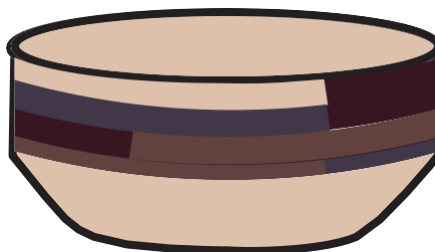
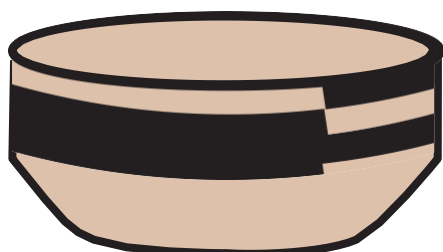
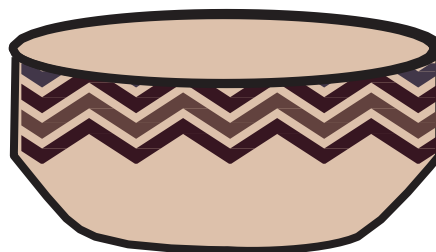
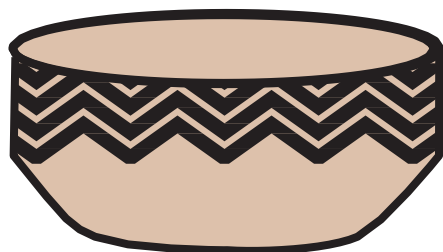

No.	Pieza	Material	Cant	Porc%

Nombre de la pieza **Bowlschapilla** Referencia: **scharmant 01** Tabla de Componentes **ESC.**

Oficio: **TRABAJOENMADERA** Tecnica: **TORNO Y CHAPILLA** Materia Prima: **PINO Y CHAPILLA**

Especificaciones Técnicas:

Color: **varios ,** Capacidad de Producción / mes: **30 unidades** Dimensiones Generales

Peso (gr.): <b>600 gms</b>	Precio Unitario <b>110.000</b>	Precio por Mayor <b>95.000</b>	Largo:	Ancho: <b>25 cm.</b>	Alto: <b>4 cm.</b>	Diámetro:
----------------------------	--------------------------------	--------------------------------	--------	----------------------	--------------------	-----------

Artesano: **Silvia CORREA** Telefono: **3053100481**

Grupo o Taller: **SCHARMANT** Departamento: **Bogotá D.C.** Municipio: **Bogotá D.C.**

Certificado Hecho a mano:  Si  No Centro Poblado: **Bogotá D.C.** Resguardo Caserio  Localidad Vereda  N/A Corregimiento

Observaciones:

Responsable: **Graciela García** Dibujante: **Graciela García**

Aprobado por: Fecha: **12-12-2016**  Referentes  Línea Muestra  Terminado  En Proceso



**FORMATO**  
**Ficha de Producto y Planos**  
**Técnicos Carta**

CODIGO: FORCVS14A

V. 03

FECHA: 16 06 2014

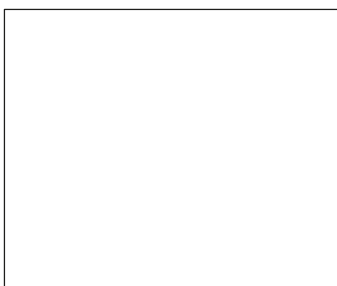

No.	Pieza	Material	Cant	Porc%

Nombre de la pieza <b>Cuencoensamblado</b>		Referencia: <b>CS 03</b>		Tabla de Componentes		ESC.	
Oficio: <b>TRABAJOENMADERA</b>		Tecnica: <b>TORNO Y talla</b>		Materia Prima: <b>PINO/nogal</b>			
Especificaciones Técnicas:							
Color: <b>natural ,</b>		Capacidad de Producción / mes: <b>30 unidades</b>		Dimensiones Generales			
Peso (gr.): <b>50 gms</b>		Precio Unitario <b>45.000</b>		Precio por Mayor <b>40.000</b>		Largo: <b>5CM</b>	
Artesano: <b>Carlos Suárez</b>		Telefono: <b>3122283280</b>		Ancho: <b>9CM</b>		Alto: <b>5CM</b>	
Grupo o Taller: <b>carlossuarez</b>		Departamento: <b>BogotáD.C.</b>		Municipio: <b>BogotáD.C.</b>			
Certificado Hecho a mano: <input type="checkbox"/> Si <input checked="" type="checkbox"/> No		Centro Poblado: <b>Bogotá D.C.</b>		Resguardo Caserio <input type="checkbox"/>		Localidad Vereda <input checked="" type="checkbox"/> N/A Corregimiento	
Observaciones:							
Responsable: <b>GracielaGarcía</b>		Dibujante: <b>GracielaGarcía</b>					
Aprobado por:		Fecha: <b>12-12.2016</b>		<input type="checkbox"/> Referentes <input type="checkbox"/> Línea		Muestra <input type="checkbox"/> Terminado <input type="checkbox"/> En Proceso	

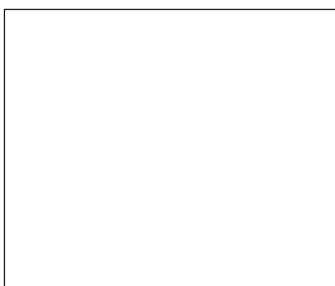

No.	Pieza	Material	Cant	Porc%

Nombre de la pieza <b>Cuencogota</b>		Referencia: <b>CS 02</b>		Tabla de Componentes		ESC.	
Oficio: <b>TRABAJO EN MADERA</b>		Técnica: <b>TORNO Y talla</b>		Materia Prima: <b>PINO/nogal</b>			
Especificaciones Técnicas:							
Color: <b>natural</b>		Capacidad de Producción / mes: <b>30 unidades</b>		Dimensiones Generales			
Peso (gr.): <b>90 gms</b>		Precio Unitario <b>45.000</b>		Precio por Mayor <b>40.000</b>		Largo:	
Artesano: <b>Carlos Suárez</b>		Telefono: <b>3122283280</b>		Alto: <b>5CM</b>		Diámetro: <b>9CM</b>	
Grupo o Taller: <b>carlossuarez</b>		Departamento: <b>Bogotá D.C.</b>		Municipio: <b>Bogotá D.C.</b>			
Certificado Hecho a mano: <input type="checkbox"/> Si <input checked="" type="checkbox"/> No		Centro Poblado: <b>Bogotá D.C.</b>		Resguardo Caserio		Localidad Vereda <input checked="" type="checkbox"/> N/A Corregimiento	
Observaciones:							
Responsable: <b>Graciela García</b>				Dibujante: <b>Graciela García</b>			
Aprobado por:				Fecha: <b>12-12-2016</b>		<input type="checkbox"/> Referentes <input type="checkbox"/> Línea	
						Muestra <input type="checkbox"/> Terminado <input type="checkbox"/> En Proceso	



**FORMATO**  
**Ficha de Producto y Planos**  
**Técnicos Carta**

CODIGO: FORCVS14A

V. 03

FECHA: 16 06 2014



No.	Pieza	Material	Cant	Porc%

Nombre de la pieza <b>Platomaiz</b>		Referencia: <b>CS 01</b>		Tabla de Componentes		ESC.	
Oficio: <b>TRABAJO EN MADERA</b>		Técnica: <b>TORNO Y ENSAMBLE</b>		Materia Prima: <b>PINO Y NOGAL</b>			
Especificaciones Técnicas:							
Color: <b>natural</b>		Capacidad de Producción / mes: <b>30 unidades</b>		Dimensiones Generales			
Peso (gr.): <b>90 gms</b>		Precio Unitario <b>60.000</b>		Precio por Mayor <b>55.000</b>		Largo:	
Artesano: <b>Carlos Suárez</b>		Telefono: <b>3122283280</b>				Ancho:	
Grupo o Taller: <b>carlossuarez</b>		Departamento: <b>Bogotá D.C.</b>		Municipio: <b>Bogotá D.C.</b>			
Certificado Hecho a mano: <input type="checkbox"/> Si <input checked="" type="checkbox"/> No		Centro Poblado: <b>Bogotá D.C.</b>		Resguardo Caserio		Localidad Vereda <input checked="" type="checkbox"/> N/A Corregimiento	
Observaciones:							
Responsable: <b>Graciela García</b>				Dibujante: <b>Graciela García</b>			
Aprobado por:				Fecha: <b>12-12-2016</b>		<input type="checkbox"/> Referentes <input type="checkbox"/> Línea	
						Muestra <input type="checkbox"/> Terminado <input type="checkbox"/> En Proceso <input type="checkbox"/>	



**FORMATO**  
**Ficha de Producto y Planos**  
**Técnicos Carta**

CODIGO: FORCVS14A

V. 03

FECHA:

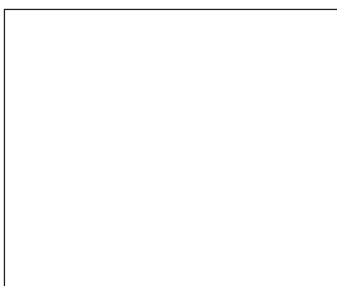

No.	Pieza	Material	Cant	Porc%
Tabla de Componentes				

<b>Nombre de la pieza</b> cojín algodón		<b>Referencia:</b> c y a 01		<b>ESC.</b>	
<b>Oficio:</b> TEJEDURÍA		<b>Tecnica:</b> dos agujas		<b>Materia Prima:</b> fibra de algodón y lino	
<b>Especificaciones Técnicas:</b> Cojín en lino 100% algodón con recubrimiento por un lado en fibra de algodón tejida en dos agujas. Relleno en algodón siliconado.					
<b>Color:</b> crudo o negro		<b>Capacidad de Producción / mes:</b> 30 unidades		<b>Dimensiones Generales</b>	
<b>Peso (gr.):</b> 300 gr.		<b>Precio Unitario:</b> 110.000		<b>Precio por Mayor:</b> 95.000	
<b>Artésano:</b> Rosa Riveros		<b>Telefono:</b> 3105571764.		<b>Largo:</b> 65cm	
<b>Grupo o Taller:</b> Color y Accesorios		<b>Departamento:</b> Bogotá D.C.		<b>Ancho:</b> 65cm	
<b>Certificado Hecho a mano:</b> <input type="checkbox"/> Si <input checked="" type="checkbox"/> No		<b>Centro Poblado:</b> Bogotá D.C.		<b>Alto:</b> 10cm	
<b>Observaciones:</b>		<b>Resguardo Casero:</b> <input type="checkbox"/>		<b>Localidad Vereda:</b> <input checked="" type="checkbox"/> N/A	
<b>Responsable:</b> Graciela García		<b>Dibujante:</b> Graciela García		<b>Municipio:</b> Bogotá D. C.	
<b>Aprobado por:</b>		<b>Fecha:</b> 12-12-2016		<input type="checkbox"/> Referentes <input type="checkbox"/> Línea	
				<b>Muestra</b> <input checked="" type="checkbox"/> Terminado <input type="checkbox"/> En Proceso	