

Linea de productos destinada para el almacenamiento y organización de ingredientes y alimentos complementarios a la comida principal.

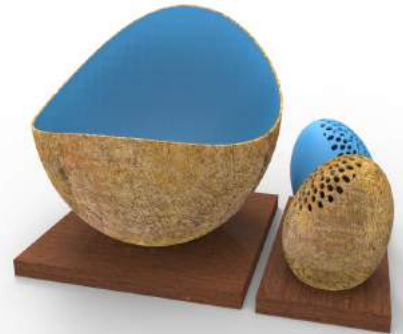

Gama de color



Referente



Achiotera tradicional

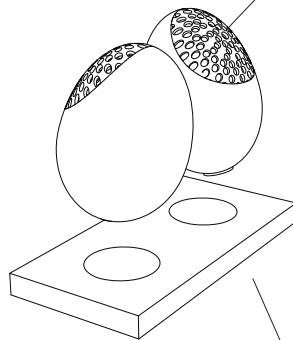
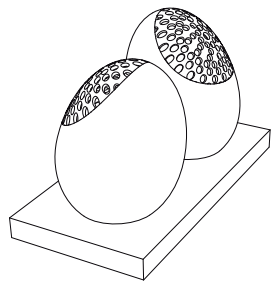

Totumo con perforaciones
para la salida de los
condimentos

Base en madera para
soporte de las piezas



artesañas
de colombia

Ficha Técnica

Sucre (Galeras)

Laboratorio

Almacenamiento de ingredientes y
alimentos complementarios

Línea

Condimenteros

Producto

Pieza

Materias Primas

Totumo

Madera

Paleta de Color



Costo

21/07/2016

Fecha

Boceto 1 de 6

Referente



Achiotera tradicional

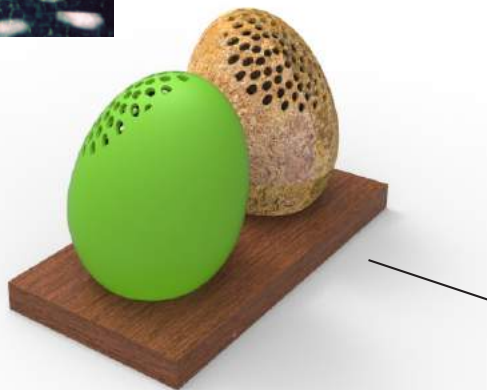

artesanías
de colombia

Ficha Técnica

Sucre (Galeras)

Laboratorio

Almacenamiento de ingredientes y
alimentos complementarios

Línea

Condimenteros

Producto

Pieza

Materias Primas

Totumo

Madera

Paleta de Color



Costo

21/07/2016

Fecha

Boceto 2 de 6

Referente



Totumo con corte semejante al oleaje característico de las aguas.

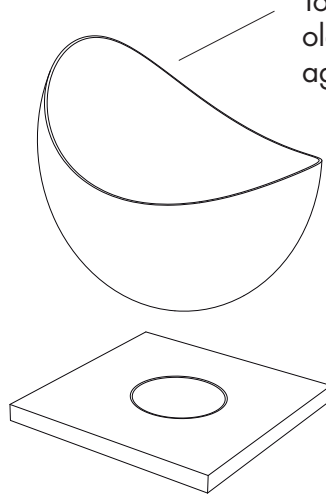
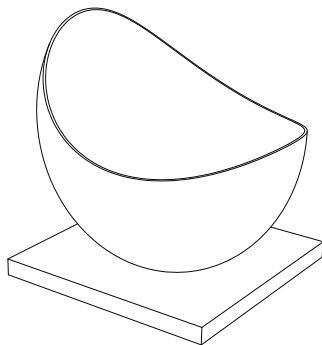

Sucre (Galeras)

Laboratorio

Almacenamiento de ingredientes y
alimentos complementarios

Línea

Suerera

Producto

Pieza

Materias Primas

Totumo
Madera

Paleta de Color



Costo

21/07/2016

Fecha

Boceto 3 de 6

Sucre (Galeras)

Laboratorio

Almacenamiento de ingredientes y
alimentos complementarios

Línea

Suerera

Producto

Pieza

Materias Primas

Totumo
Madera

Paleta de Color



Costo

21/07/2016

Fecha

Boceto 4 de 6

Referente

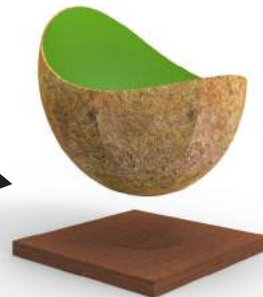

Referente

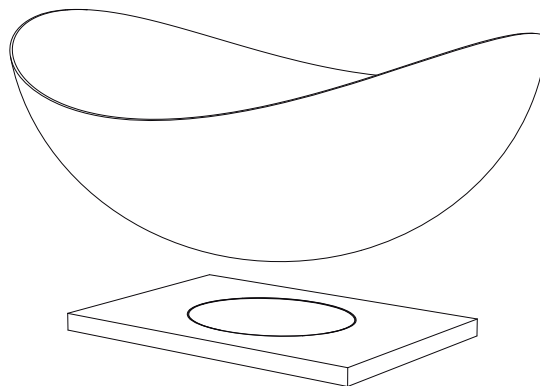
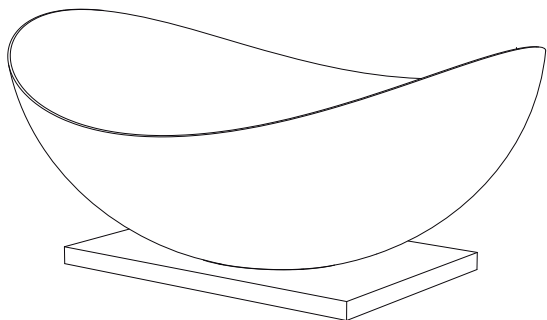

artesanías
de colombia

Ficha Técnica

Sucre (Galeras)

Laboratorio

Almacenamiento de ingredientes y
alimentos complementarios

Línea

Frutero

Producto

Pieza

Materias Primas

Totumo

Madera

Paleta de Color



Costo

21/07/2016

Fecha

Boceto 5 de 6

Referente



Ficha Técnica

Sucre (Galeras)

Laboratorio

Almacenamiento de ingredientes y
alimentos complementarios

Línea

Frutero

Producto

Pieza

Materias Primas

Totumo

Madera

Paleta de Color



Costo

21/07/2016

Fecha

Boceto 6 de 6

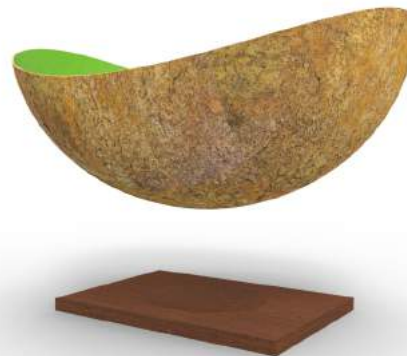



Linea de decoraciòn con un acento de color en palma de iraca en cada uno. Cada producto tambien tiene una funciòn en especifico en el micro-ambiente elegido.

Referente

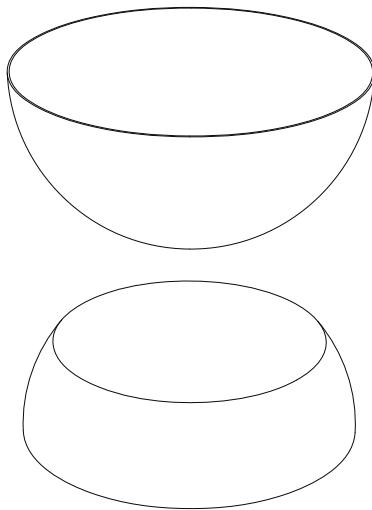
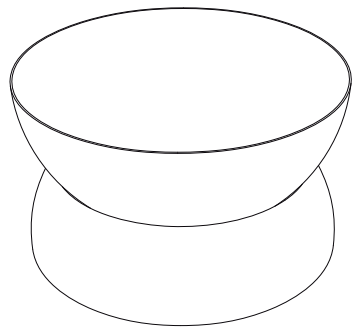

Totumo con función de maceta
necesario el uso de algún
impermeabilizante

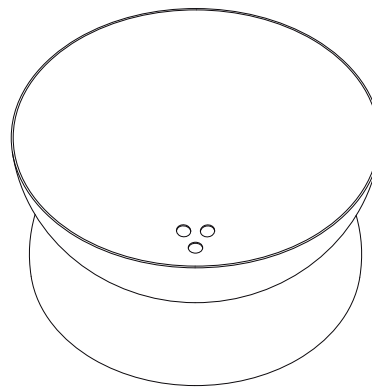

artesanías
de colombia

Ficha Técnica

Sucre (Galeras)

Laboratorio

Línea de Decoración

Línea

Maceta para huerta personal
de ingredientes frescos

Producto

Pieza

Materias Primas

Totumo

Palma de Iraca

Paleta de Color



Costo

11/08/2016

Fecha

Boceto 1 de 6

Referente



artesañas
de colombia

Ficha Técnica

Sucre (Galeras)

Laboratorio

Línea de Decoración

Línea

Maceta para huerta personal
de ingredientes frescos

Producto

Pieza

Materias Primas

Totumo

Palma de Iraca

Paleta de Color



Costo

11/08/2016

Fecha

Boceto 2 de 6

Referente

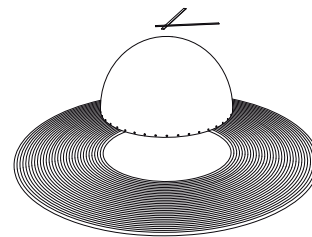
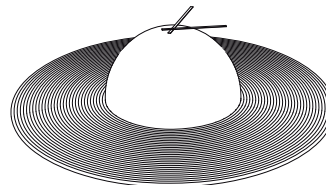
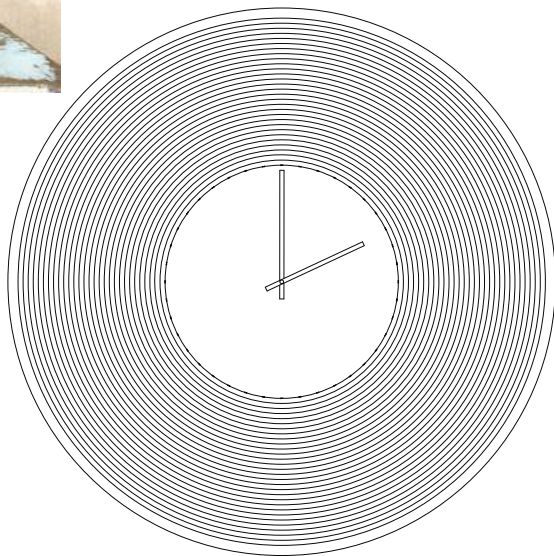

Partes



artesanías
de colombia

Ficha Técnica

Sucre (Galeras)

Laboratorio

Línea de Decoración

Línea

Reloj de pared

Producto

Pieza

Materias Primas

Totumo

Palma de Iraca

Paleta de Color



Costo

10/08/2016

Fecha

Boceto 3 de 6

Referente

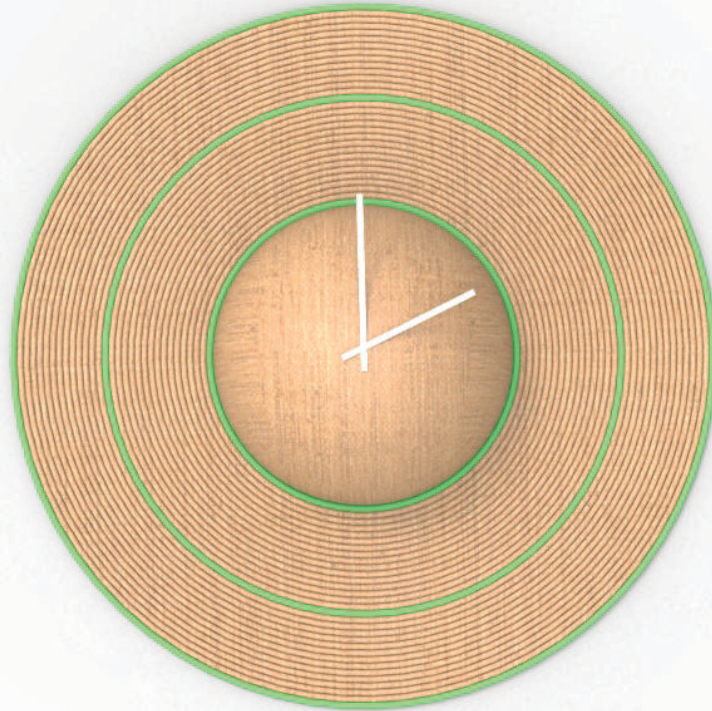

Ficha Técnica

Sucre (Galeras)

Laboratorio

Línea de Decoración

Línea

Reloj de pared

Producto

Pieza

Materias Primas

Totumo

Palma de Iraca

Paleta de Color



Costo

10/08/2016

Fecha

Boceto 4 de 6

Referente



Sucre (Galeras)

Laboratorio

Línea de Decoración

Línea

Bandeja

Producto

Pieza

Materias Primas

Totumo

Palma de Iraca

Paleta de Color



Costo

10/08/2016

Fecha

Boceto 5 de 6

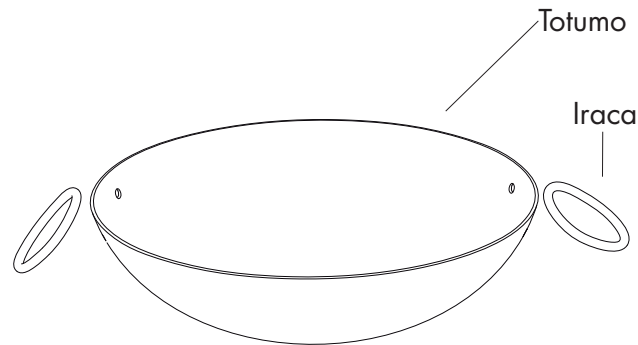
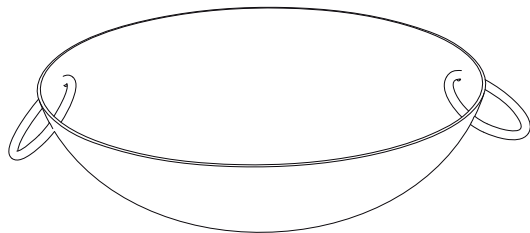

Partes

Referente



Ficha Técnica

Sucre (Galeras)

Laboratorio

Línea de Decoración

Línea

Bandeja

Producto

Pieza

Materias Primas

Totumo

Palma de Iraca

Paleta de Color

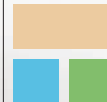

Costo

10/08/2016

Fecha

Boceto 6 de 6





Linea de organizadores para instrumentos de cocina y comedor. Se propone el uso de hilo de algodón para generar una similitud formal entre cada uno. Tambien se contempla el uso del bejuco, usado como elemento complementario por todos los artesanos.

Referente



artesanías
de colombia

Ficha Técnica

Sucre (Galeras)

Laboratorio

Línea de organizadores para
instrumentos de cocina y comedor

Línea

Porta cucharones y meneadores

Producto

Pieza

Materias Primas

Totumo

Hilo de algodón

ó Bejuco

Paleta de Color



Totumo

Costo

11/08/2016

Fecha

Boceto 1 de 6

Referente



artesanías
de colombia

Ficha Técnica

Sucre (Galeras)

Laboratorio

Línea de organizadores para
instrumentos de cocina y comedor

Línea

Porta cucharos y meneadores

Producto

Pieza

Materias Primas

Totumo

Hilo de algodón

ó Bejuco

Paleta de Color



Costo

11/08/2016

Fecha

Boceto 2 de 6

Referente

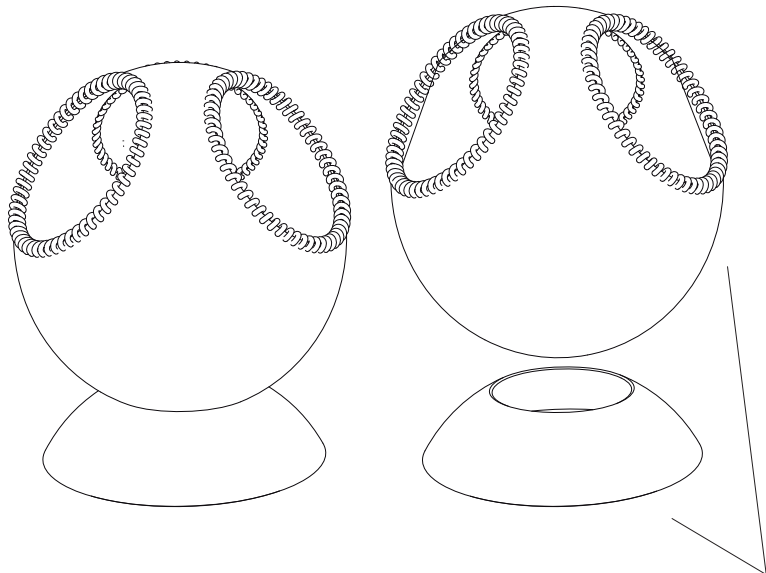

Totumo



artesanías
de colombia

Ficha Técnica

Sucre (Galeras)

Laboratorio

Línea de organizadores para
instrumentos de cocina y comedor

Línea

Cubiertero

Producto

Pieza

Materias Primas

Totumo

Hilo de algodón

ó Bejuco

Paleta de Color



Costo

11/08/2016

Fecha

Boceto 3 de 6

Referente

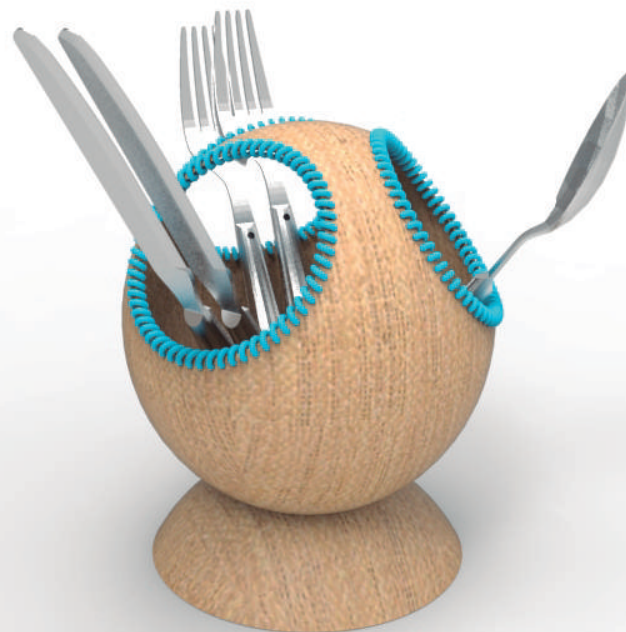

artesanías
de colombia

Ficha Técnica

Sucre (Galeras)

Laboratorio

Línea de organizadores para
instrumentos de cocina y comedor

Línea

Cubiertero

Producto

Pieza

Materias Primas

Totumo

Hilo de algodón

ó Bejuco

Paleta de Color



Costo

11/08/2016

Fecha

Boceto 4 de 6

Referente

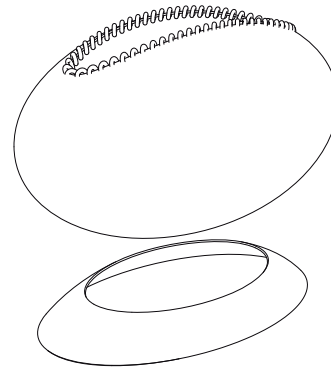
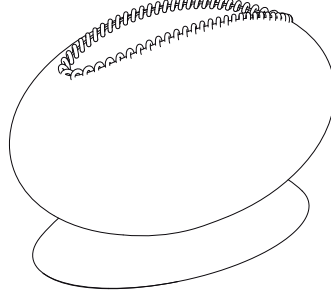
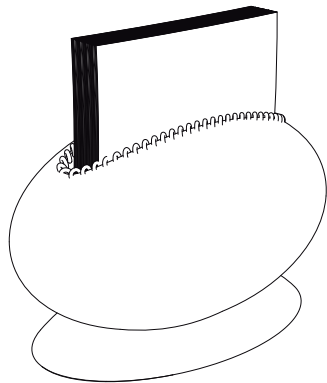

Servilletero



artesañas
de colombia

Ficha Técnica

Sucre (Galeras)

Laboratorio

Línea de organizadores para
instrumentos de cocina y comedor

Línea

Servilletero

Producto

Pieza

Materias Primas

Totumo

Hilo de algodón

ó Bejuco

Paleta de Color



Costo

11/08/2016

Fecha

Boceto 5 de 6

Referente



artesañas
de colombia

Ficha Técnica

Sucre (Galeras)

Laboratorio

Línea de organizadores para
instrumentos de cocina y comedor

Línea

Servilletero

Producto

Pieza

Materias Primas

Totumo

Hilo de algodón

ó Bejuco

Paleta de Color



Costo

11/08/2016

Fecha

Boceto 6 de 6



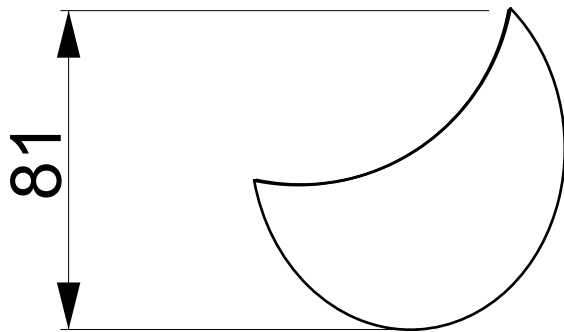
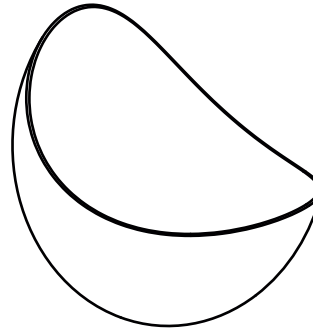
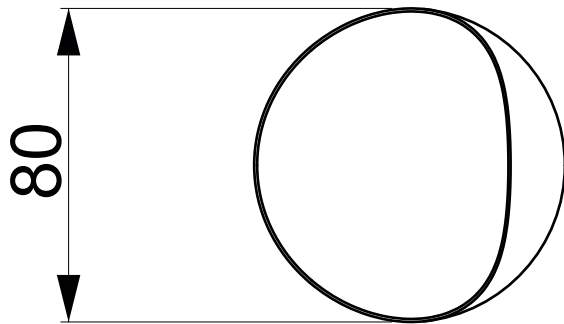

No.	Pieza	Material	Cant	Porc%
2	Base	Madera	1	
1	Contenedor	Totumo	3	
Tabla de Componentes				

Nombre de la pieza Suereros		Referencia: ESC.	
Oficio: Trabajo en totumo		Tecnica: Cala y tallado	
		Materia Prima: Totumo	
Especificaciones Técnicas:			
Color: Azul o quemado	Capacidad de Producción / mes: 24	Dimensiones Generales	
Peso (gr.):	Precio Unitario 22.000	Precio por Mayor 18.000	
Artesano: Juan Arrieta	Telefono: 3107014906	Largo: 240mm	Ancho: 80mm
Grupo o Taller: N/A	Departamento: Sucre	Alto: 80mm	Diametro: 80mm
Certificado Hecho a mano: <input type="checkbox"/> Si <input checked="" type="checkbox"/> No	Centro Poblado: Galeras	Municipio: Galeras	
Observaciones:		<input type="checkbox"/> Resguardo Casero <input type="checkbox"/> Localidad Vereda <input type="checkbox"/> N/A Corregimiento	
Responsable: Andrés Felipe Blanco Fernández		Dibujante: Andrés Felipe Blanco Fernández	
Aprobado por: Manuel Ernesto Rodriguez		Fecha: <input type="checkbox"/> Referentes <input type="checkbox"/> Línea <input type="checkbox"/> Muestra <input type="checkbox"/> Terminado <input type="checkbox"/> En Proceso	

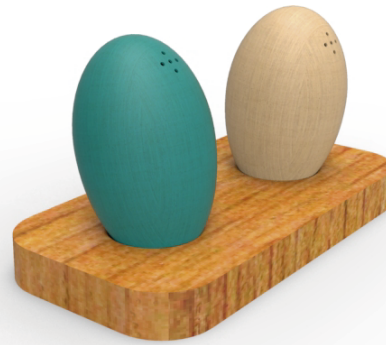
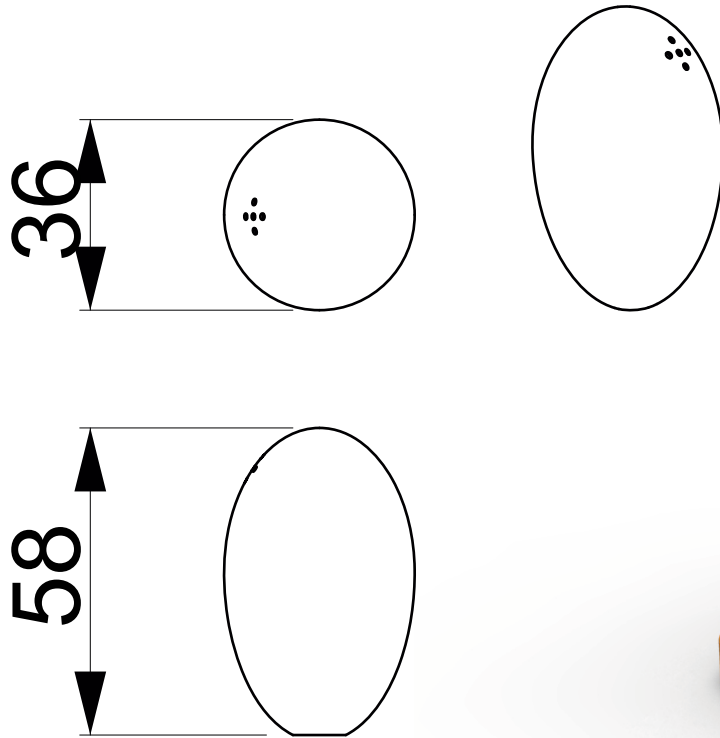

No.	Pieza	Material	Cant	Porc%
2	Base	Madera	1	
1	Contenedor	Totumo	2	
Tabla de Componentes				

Nombre de la pieza Condimentero		Referencia: ESC.	
Oficio: Trabajo en totumo		Tecnica: Cala y tallado	
		Materia Prima: Totumo	
Especificaciones Técnicas:			
Color: Azul o quemado	Capacidad de Producción / mes: 24	Dimensiones Generales	
Peso (gr.):	Precio Unitario 14.000	Precio por Mayor 12.000	
Artesano: Juan Arrieta	Telefono: 3107014906	Largo: 100mm	Ancho: 60mm
Grupo o Taller: N/A	Departamento: Sucre	Alto: 60mm	Diametro: 30mm
Certificado Hecho a mano: <input type="checkbox"/> Si <input checked="" type="checkbox"/> No	Centro Poblado: Galeras	Municipio: Galeras	
		<input checked="" type="checkbox"/> Resguardo Casero	<input checked="" type="checkbox"/> Localidad Vereda
		<input checked="" type="checkbox"/> N/A Corregimiento	
Observaciones:			Terminado <input checked="" type="checkbox"/> En Proceso <input type="checkbox"/>
Responsable: Andrés Felipe Blanco Fernández		Dibujante: Andrés Felipe Blanco Fernández	
Aprobado por: Manuel Ernesto Rodriguez		Fecha:	<input type="checkbox"/> Referentes <input type="checkbox"/> Línea <input type="checkbox"/> Muestra

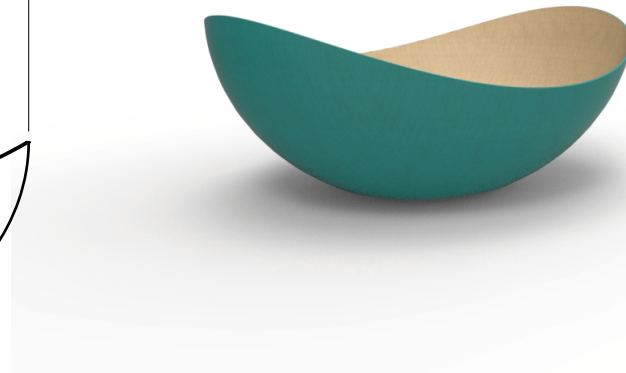
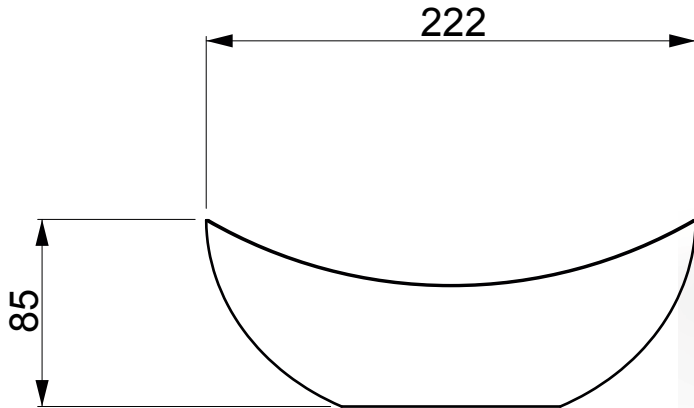
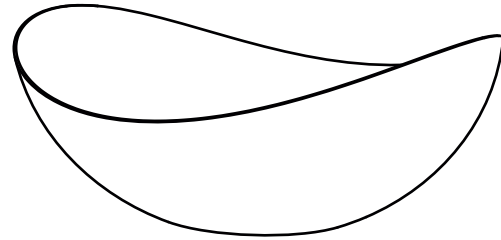
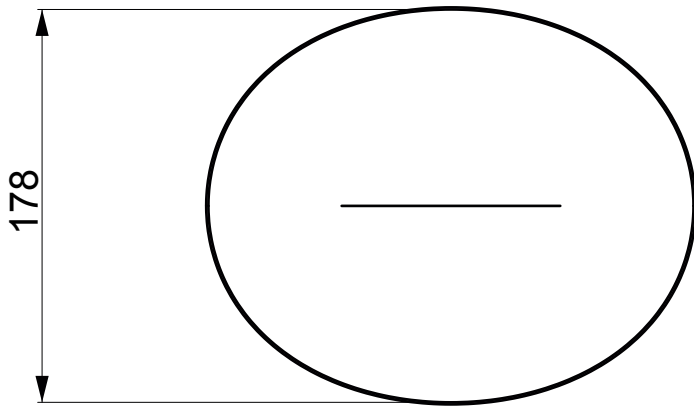

No.	Pieza	Material	Cant	Porc%
1	Contenedor	Totumo	1	

Tabla de Componentes

Nombre de la pieza Porta bollos		Referencia: ESC.	
Oficio: Trabajo en totumo		Tecnica: Cala y tallado	
		Materia Prima: Totumo	
Especificaciones Técnicas:			
Color: Azul o quemado		Capacidad de Producción / mes: 24	
Peso (gr.):		Dimensiones Generales	
Precio Unitario 12.000	Precio por Mayor 12.000	Largo: 222mm	Ancho: 178mm
Artesano: Juan Arrieta		Alto: 85mm	Diametro: 180mm
Grupo o Taller: N/A		Telefono: 3107014906	
Departamento: Sucre		Municipio: Galeras	
Certificado Hecho a mano: <input type="checkbox"/> Si <input checked="" type="checkbox"/> No		Centro Poblado: Galeras	
		<input type="checkbox"/> Resguardo Caserio <input type="checkbox"/> Localidad Vereda <input checked="" type="checkbox"/> N/A Corregimiento	
Observaciones:			Terminado <input type="checkbox"/> En Proceso <input type="checkbox"/>
Responsable: Andrés Felipe Blanco Fernández		Dibujante: Andrés Felipe Blanco Fernández	
Aprobado por: Manuel Ernesto Rodriguez		Fecha:	
		<input type="checkbox"/> Referentes <input type="checkbox"/> Línea <input type="checkbox"/> Muestra	

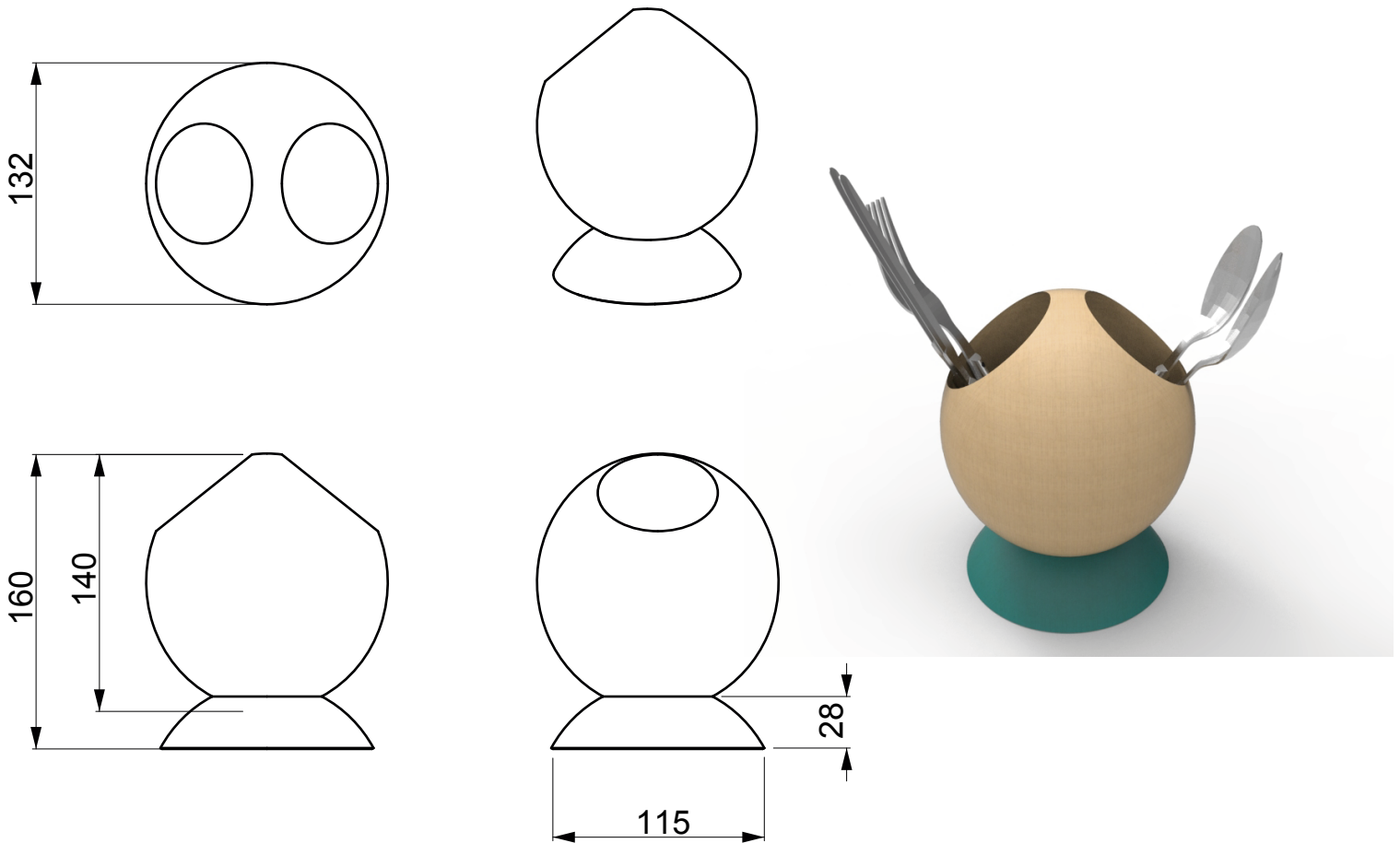

No.	Pieza	Material	Cant	Porc%
2	Base	Totumo	1	
1	Contenedor	Totumo	1	

Tabla de Componentes

Nombre de la pieza Cubiertero		Referencia: ESC.	
Oficio: Trabajo en totumo		Tecnica: Cala y tallado	
		Materia Prima: Totumo	
Especificaciones Técnicas:			
Color: Azul o quemado	Capacidad de Producción / mes: 24	Dimensiones Generales	
Peso (gr.):	Precio Unitario 12.500	Precio por Mayor 11.000	
Artesano: Juan Arrieta	Telefono: 3107014906	Largo: 115mm	Ancho: 132mm
Grupo o Taller: N/A	Departamento: Sucre	Alto: 160mm	Diametro: 140mm
Certificado Hecho a mano: <input type="checkbox"/> Si <input checked="" type="checkbox"/> No	Centro Poblado: Galeras	Municipio: Galeras	
Observaciones:		<input type="checkbox"/> Resguardo Casero <input type="checkbox"/> Localidad Vereda <input checked="" type="checkbox"/> N/A Corregimiento	
Responsable: Andrés Felipe Blanco Fernández		Dibujante: Andrés Felipe Blanco Fernández	
Aprobado por: Manuel Ernesto Rodriguez		<input type="checkbox"/> Referentes <input type="checkbox"/> Línea <input type="checkbox"/> Muestra	
		<input type="checkbox"/> Terminado <input type="checkbox"/> En Proceso	

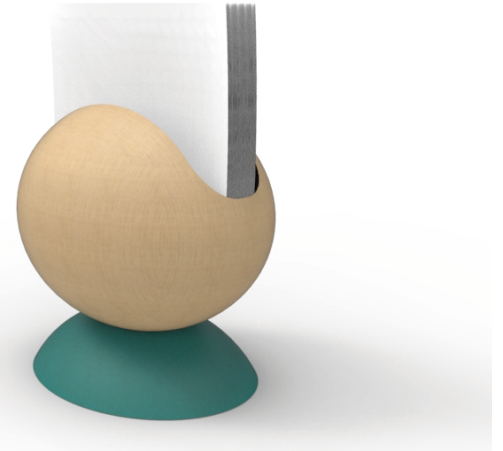
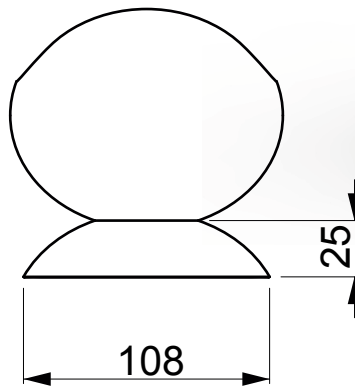
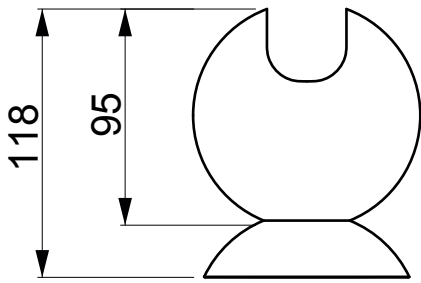
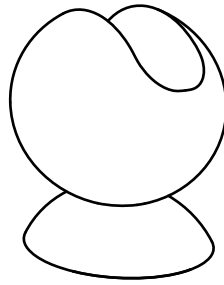
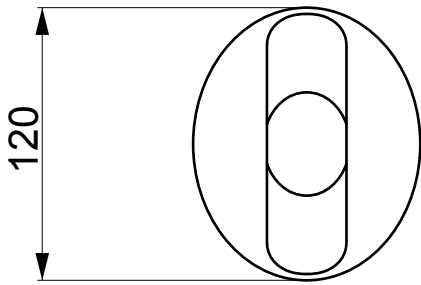

No.	Pieza	Material	Cant	Porc%
2	Base	Totumo	1	
1	Contenedor	Totumo	1	

Tabla de Componentes

Nombre de la pieza Servilletero		Referencia: ESC.	
Oficio: Trabajo en totumo		Tecnica: Cala y tallado	
		Materia Prima: Totumo	
Especificaciones Técnicas:			
Color: Azul o quemado		Capacidad de Producción / mes: 24	
Peso (gr.):		Dimensiones Generales	
Precio Unitario 12.500	Precio por Mayor 11.000	Largo: 108mm	Ancho: 120mm
Artesano: Juan Arrieta		Alto: 118mm	Diametro: 95mm
Grupo o Taller: N/A		Telefono: 3107014906	
Departamento: Sucre		Municipio: Galeras	
Certificado Hecho a mano: <input type="checkbox"/> Si <input checked="" type="checkbox"/> No		Centro Poblado: Galeras	
		<input type="checkbox"/> Resguardo Caserio <input type="checkbox"/> Localidad Vereda <input type="checkbox"/> N/A Corregimiento	
Observaciones:			
Responsable: Andrés Felipe Blanco Fernández		Dibujante: Andrés Felipe Blanco Fernández	
Aprobado por: Manuel Ernesto Rodriguez		Fecha:	
		<input type="checkbox"/> Referentes <input type="checkbox"/> Línea <input type="checkbox"/> Muestra	

Terminado
 En Proceso

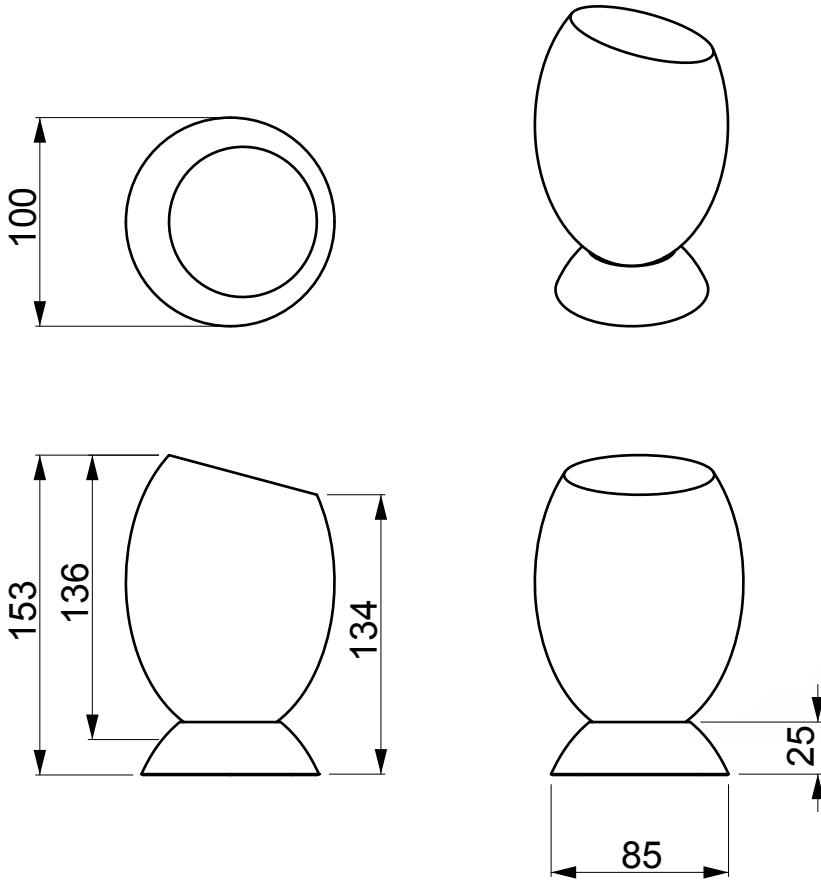

No.	Pieza	Material	Cant	Porc%
2	Base	Totumo	1	
1	Contenedor	Totumo	1	

Tabla de Componentes

Nombre de la pieza: Porta Cucharones		Referencia: ESC.	
Oficio: Trabajo en totumo		Tecnica: Cala y tallado	
		Materia Prima: Totumo	
Especificaciones Técnicas:			
Color: Azul o quemado	Capacidad de Producción / mes: 24	Dimensiones Generales	
Peso (gr.):	Precio Unitario: 12.500	Precio por Mayor: 11.000	
Artesano: Juan Arrieta	Telefono: 3107014906	Largo: 85mm	Ancho: 100mm
Grupo o Taller: N/A	Departamento: Sucre	Alto: 153mm	Diametro: 136mm
Certificado Hecho a mano: <input type="checkbox"/> Si <input checked="" type="checkbox"/> No	Centro Poblado: Galeras	Municipio: Galeras	
Observaciones:		<input type="checkbox"/> Resguardo Casero <input type="checkbox"/> Localidad Vereda <input type="checkbox"/> N/A Corregimiento	
Responsable: Andrés Felipe Blanco Fernández		Dibujante: Andrés Felipe Blanco Fernández	
Aprobado por: Manuel Ernesto Rodriguez		<input type="checkbox"/> Referentes <input type="checkbox"/> Línea <input type="checkbox"/> Muestra	
		<input type="checkbox"/> Terminado <input type="checkbox"/> En Proceso	

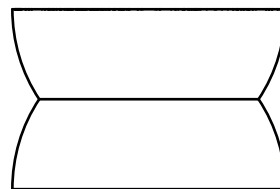
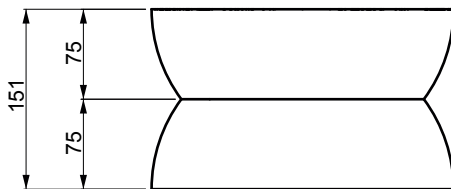
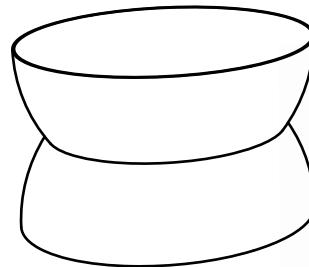
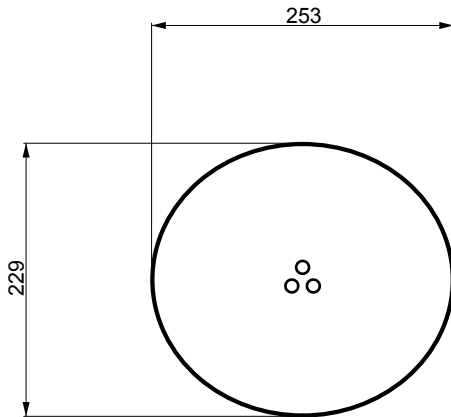

3	Recolector	Totumo	1	
2	Base	Totumo	1	
1	Contenedor	Totumo	1	
No.	Pieza	Material	Cant	Porc%
Tabla de Componentes				

Nombre de la pieza Matera L		Referencia: ESC.	
Oficio: Trabajo en totumo		Tecnica: Cala y tallado	
		Materia Prima: Totumo	
Especificaciones Técnicas:			
Color: Azul o quemado		Capacidad de Producción / mes: 24	
Peso (gr.):		Dimensiones Generales	
Precio Unitario 30.000	Precio por Mayor 30.000	Largo: 250mm	Ancho: 229mm
Artesano: Juan Arrieta		Alto: 151mm	Diametro: 250mm
Grupo o Taller: N/A		Telefono: 3107014906	
Departamento: Sucre		Municipio: Galeras	
Certificado Hecho a mano: <input type="checkbox"/> Si <input checked="" type="checkbox"/> No		Centro Poblado: Galeras	
		<input type="checkbox"/> Resguardo Caserio <input type="checkbox"/> Localidad Vereda <input type="checkbox"/> N/A Corregimiento	
Observaciones: Usar impermeabilizante de buena calidad en el plato recolector de humedad			Terminado <input type="checkbox"/> En Proceso <input type="checkbox"/>
Responsable: Andrés Felipe Blanco Fernández		Dibujante: Andrés Felipe Blanco Fernández	
Aprobado por: Manuel Ernesto Rodriguez		Fecha:	
		<input type="checkbox"/> Referentes <input type="checkbox"/> Línea <input type="checkbox"/> Muestra	

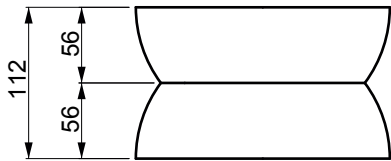
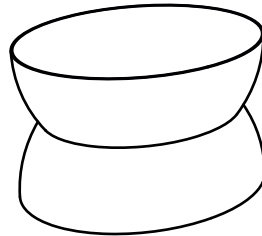
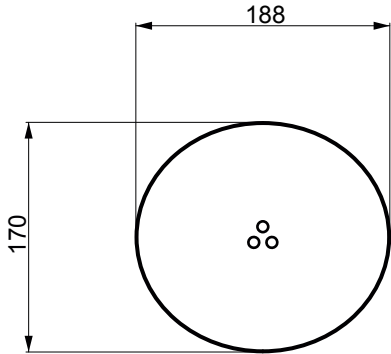

3	Recolector	Totumo	1	
2	Base	Totumo	1	
1	Contenedor	Totumo	1	
No.	Pieza	Material	Cant	Porc%
Tabla de Componentes				

Nombre de la pieza Matera M		Referencia: ESC.	
Oficio: Trabajo en totumo		Tecnica: Cala y tallado	
		Materia Prima: Totumo	
Especificaciones Técnicas:			
Color: Azul o quemado	Capacidad de Producción / mes: 24	Dimensiones Generales	
Peso (gr.):	Precio Unitario 25.000	Precio por Mayor 25.000	
Artesano: Juan Arrieta	Telefono: 3107014906	Largo: 170mm	Ancho: 190mm
Grupo o Taller: N/A	Departamento: Sucre	Alto: 112mm	Diametro: 170mm
Certificado Hecho a mano: <input type="checkbox"/> Si <input checked="" type="checkbox"/> No	Centro Poblado: Galeras	Municipio: Galeras	
		<input checked="" type="checkbox"/> Resguardo Casero	<input checked="" type="checkbox"/> Localidad Vereda
		<input checked="" type="checkbox"/> N/A Correcimiento	
Observaciones: Usar impermeabilizante de buena calidad en el plato recolector de humedad			Terminado <input type="checkbox"/>
Responsable: Andrés Felipe Blanco Fernández		Dibujante: Andrés Felipe Blanco Fernández	
Aprobado por: Manuel Ernesto Rodriguez		Fecha:	Muestra <input type="checkbox"/>
		<input type="checkbox"/> Referentes	<input type="checkbox"/> Línea

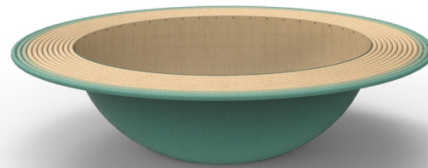
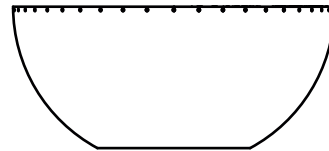
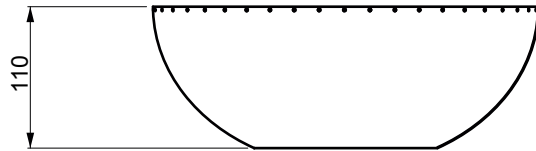
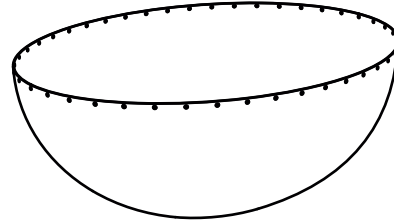
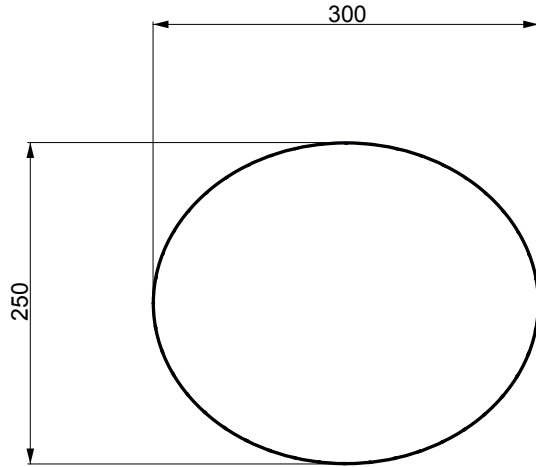

3	Borde	Iraca	1	
2	Base	Totumo	1	
1	Contenedor	Totumo	1	
No.	Pieza	Material	Cant	Porc%
Tabla de Componentes				

Nombre de la pieza: Frutero, centro de mesa		Referencia: ESC.	
Oficio: Trabajo en totumo		Materia Prima: Totumo	
Tecnica: Cala y tallado			
Especificaciones Técnicas:			
Color: Azul o quemado	Capacidad de Producción / mes: 24	Dimensiones Generales	
Peso (gr.):	Precio Unitario 25.000	Precio por Mayor 25.000	
Artesano: Juan Arrieta	Telefono: 3107014906	Largo: 300mm	Ancho: 300mm
Grupo o Taller: N/A	Departamento: Sucre	Alto: 110mm	Diametro: 250mm
Certificado Hecho a mano: <input type="checkbox"/> Si <input checked="" type="checkbox"/> No	Centro Poblado: Galeras	Municipio: Galeras	
Observaciones:		<input type="checkbox"/> Resguardo Casero	<input type="checkbox"/> Localidad Vereda
Responsable: Andrés Felipe Blanco Fernández		<input type="checkbox"/> N/A Correcimiento	
Dibujante: Andrés Felipe Blanco Fernández			
Aprobado por: Manuel Ernesto Rodriguez		Fecha:	
		<input type="checkbox"/> Referentes <input type="checkbox"/> Línea	
		Muestra <input checked="" type="checkbox"/> Terminado <input type="checkbox"/> En Proceso	



PIEZA: Maceta Azul
MATERIA PRIMA: Totumo
ORIGEN: Galeras
ARTESANO: Juan Arrieta
DISEÑADOR: Andrés Blanco



PIEZA: Maceta Quemada
MATERIA PRIMA: Totumo
ORIGEN: Galeras
ARTESANO: Juan Arrieta
DISEÑADOR: Andrés Blanco



PIEZA: Centro de Mesa Azul
MATERIA PRIMA: Totumo e Iraca
ORIGEN: Galeras y Colosó
ARTESANO: Victor Navarro
DISEÑADOR: Andrés Blanco



PIEZA: Centro de Mesa Quemado
MATERIA PRIMA: Totumo e Iraca
ORIGEN: Galeras y Colosó
ARTESANO: Victor Navarro
DISEÑADOR: Andrés Blanco



PIEZA: Servilletero Azul
MATERIA PRIMA: Totumo
ORIGEN: Galeras
ARTESANO: Jose Luis Galé
DISEÑADOR: Andrés Blanco



PIEZA: Cubiertero Azul
MATERIA PRIMA: Totumo
ORIGEN: Galeras
ARTESANO: Alirio Arrieta
DISEÑADOR: Andrés Blanco



PIEZA: Cubiertero Quemado

MATERIA PRIMA: Totumo

ORIGEN: Galeras

ARTESANO: Alirio Arrieta

DISEÑADOR: Andrés Blanco



PIEZA: Porta Cucharones Azul

MATERIA PRIMA: Totumo

ORIGEN: Galeras

ARTESANO: Freddy Zolá

DISEÑADOR: Andrés Blanco



PIEZA: Porta Cucharones Quemado

MATERIA PRIMA: Totumo

ORIGEN: Galeras

ARTESANO: Freddy Zolá

DISEÑADOR: Andrés Blanco



PIEZA: Set de Totumos (Azul) y base en madera
MATERIA PRIMA: Totumo y Madera (Ceiba Toluá)
ORIGEN: Galeras
ARTESANO: Juan Arrieta
DISEÑADOR: Andrés Blanco



PIEZA: Set de Totumos (Café) y base en madera
MATERIA PRIMA: Totumo y Madera (Ceiba Tolua)
ORIGEN: Galeras
ARTESANO: Juan Arrieta
DISEÑADOR: Andrés Blanco



PIEZA: Panera (Porta Bollos) Azul

MATERIA PRIMA: Totumo

ORIGEN: Galeras

ARTESANO: Juan Arrieta

DISEÑADOR: Andrés Blanco



PIEZA: Panera (Porta Bollos) Azul

MATERIA PRIMA: Totumo

ORIGEN: Galeras

ARTESANO: Juan Arrieta

DISEÑADOR: Andrés Blanco