

BOCETOS /PROPUESTAS DE DISEÑO

SUCRE

D.I Andrés Felipe Blanco Fernández

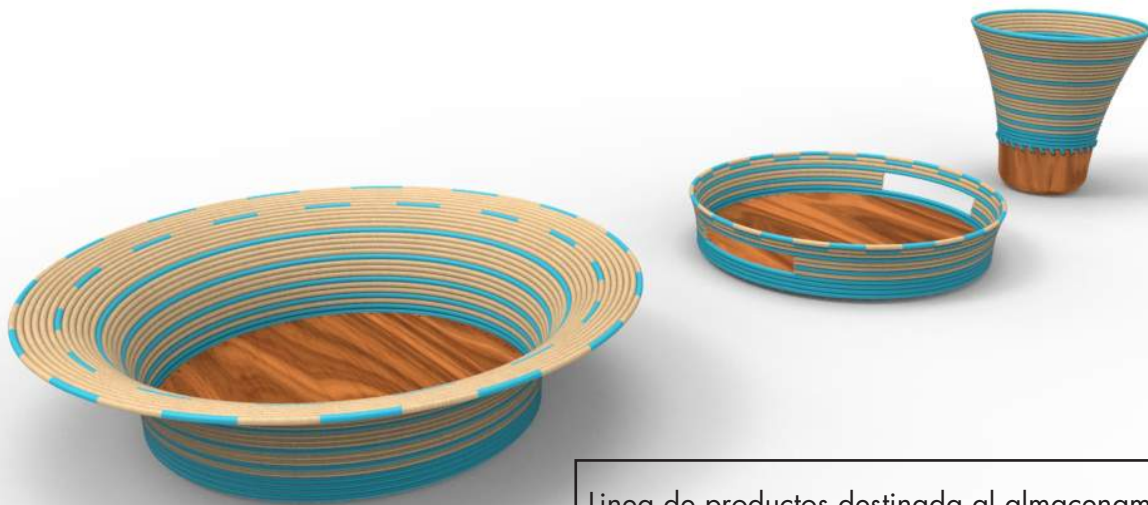

Linea de productos destinada al almacenamiento y organización de ingredientes, alimentos e instrumentos de cocina y comedor. El uso de la madera y la elección de la trama de colores genera una relación visual directa entre cada uno.

Referente

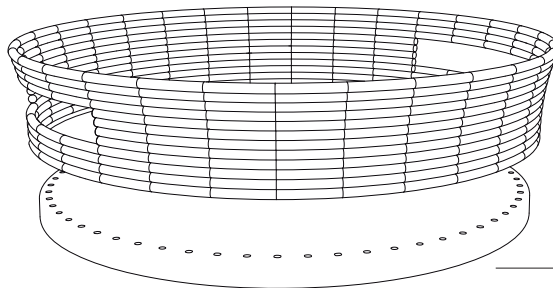

Iraca

Madera

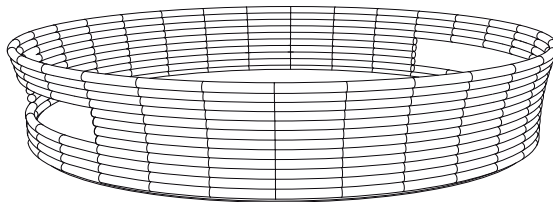

artesanías
de colombia

Ficha Técnica

Sucre (Colosó)

Laboratorio

Almacenamiento y organización

Línea

Bandeja

Producto

Pieza

Materias Primas

Palma de Iraca

Madera

Paleta de Color



Costo

18/07/2016

Fecha

Boceto 1 de 6

Referente



artesanías
de colombia

Ficha Técnica

Sucre (Colosó)

Laboratorio

Almacenamiento y organización

Línea

Bandeja

Producto

Pieza

Materias Primas

Palma de Iraca

Madera

Paleta de Color



Costo

18/07/2016

Fecha

Boceto 2 de 6



Referente

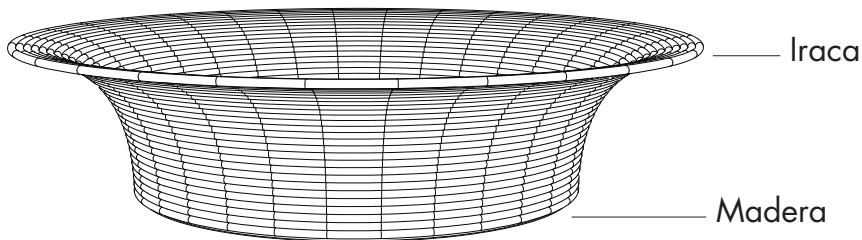

Sucre (Colosó)

Laboratorio

Almacenamiento y organización

Línea

Panera, Frutero

Producto

Pieza

Materias Primas

Palma de Iraca

Madera

Paleta de Color



Costo

18/07/2016

Fecha

Boceto 3 de 6

Referente



artesanías
de colombia

Ficha Técnica

Sucre (Colosó)

Laboratorio

Almacenamiento y organización

Línea

Panera, Frutero

Producto

Pieza

Materias Primas

Palma de Iraca

Madera

Paleta de Color



Costo

18/07/2016

Fecha

Boceto 4 de 6

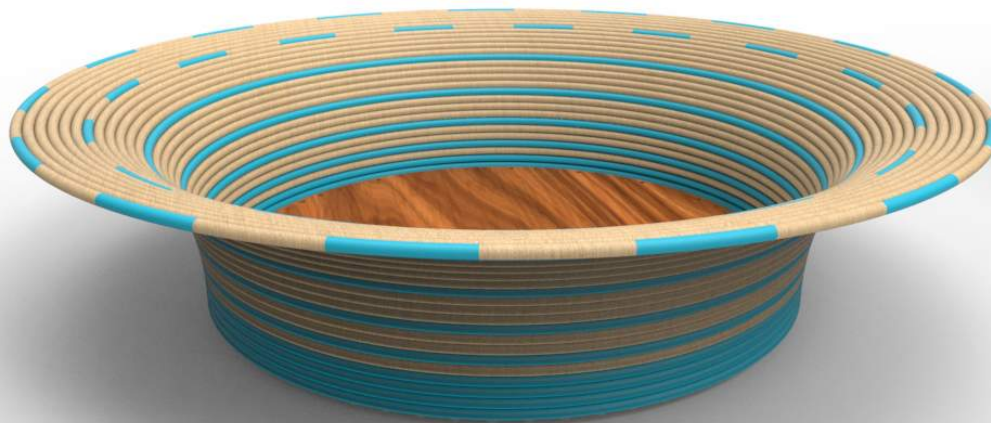

Referente

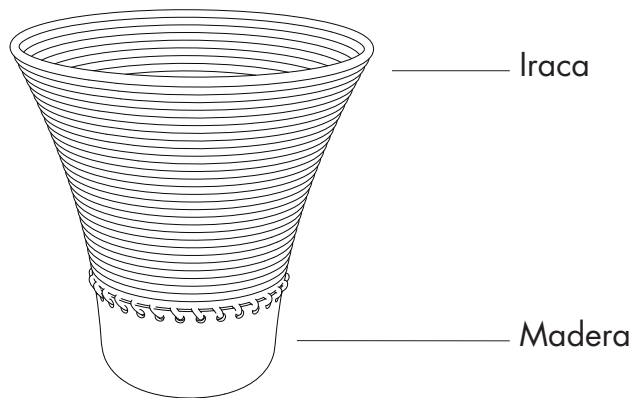

artesanías
de colombia

Ficha Técnica

Sucre (Colosó)

Laboratorio

Almacenamiento y organización

Línea

Porta cucharones y meneadores

Producto

Pieza

Materias Primas

Palma de Iraca

Madera

Paleta de Color



Costo

18/07/2016

Fecha

Boceto 5 de 6

Referente



artesanías
de colombia

Ficha Técnica

Sucre (Colosó)

Laboratorio

Almacenamiento y organización

Línea

Porta cucharones y meneadores

Producto

Pieza

Materias Primas

Palma de Iraca

Madera

Paleta de Color



Costo

18/07/2016

Fecha

Boceto 6 de 6

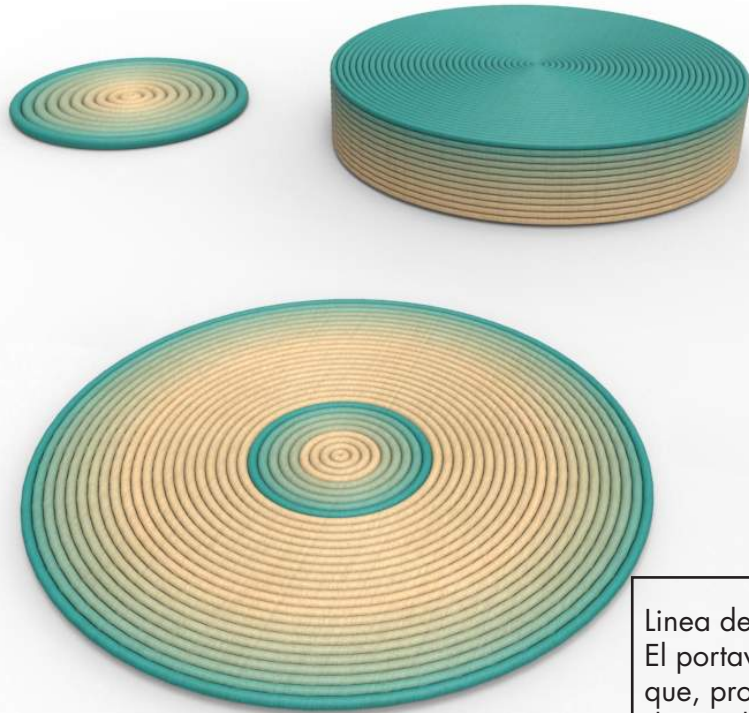

Linea de accesorios para la mesa en rollos de palma de Iraca, El portavasos modula con el individual para facilitar su empaque, producción y distribución. Cuenta un empaque desarrollado en el mismo material y la misma postura grafica y formal

Referente



Ficha Técnica

Sucre (Colosó)

Laboratorio

Accesorios para mesa

Línea

Individual, Portavasos, Porta caliente

Producto

Pieza

Materias Primas

Palma de Iraca

Paleta de Color



Costo

12/08/2016

Fecha

Boceto 1 de 4

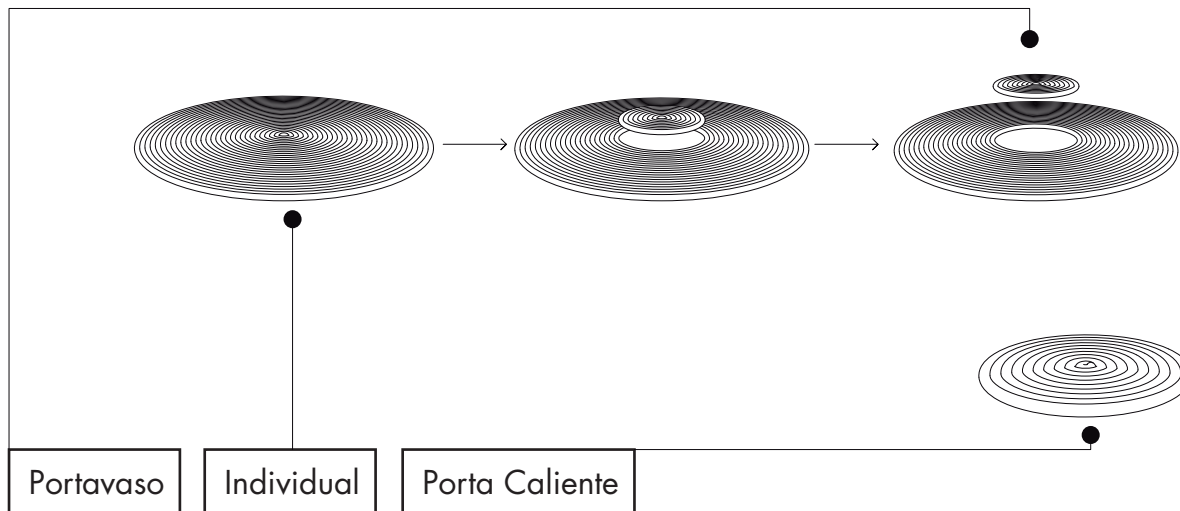

Referente



artesanías
de colombia

Ficha Técnica

Sucre (Colosó)

Laboratorio

Accesorios para mesa

Línea

Individual, Portavasos

Producto

Pieza

Materias Primas

Palma de Iraca

Paleta de Color



Costo

12/08/2016

Fecha

Boceto 2 de 4

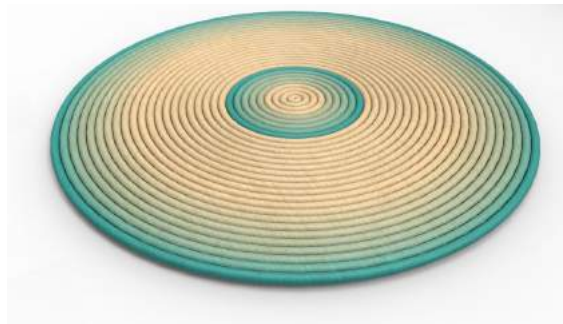
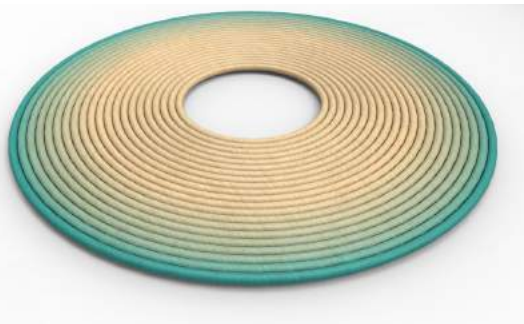

Referente

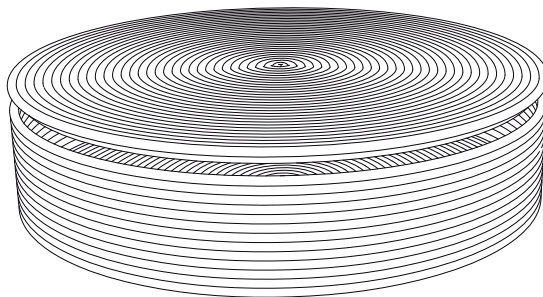

Ficha Técnica

Sucre (Colosó)

Laboratorio

Accesorios para mesa

Línea

Empaque de la línea

Producto

Pieza

Materias Primas

Palma de Iraca

Paleta de Color



Costo

12/08/2016

Fecha

Boceto 3 de 4

Referente



artesanías
de colombia

Ficha Técnica

Sucre (Colosó)

Laboratorio

Accesorios para mesa

Línea

Individual, Portavasos

Producto

Pieza

Materias Primas

Palma de Iraca

Paleta de Color



Costo

12/08/2016

Fecha

Boceto 4 de 4

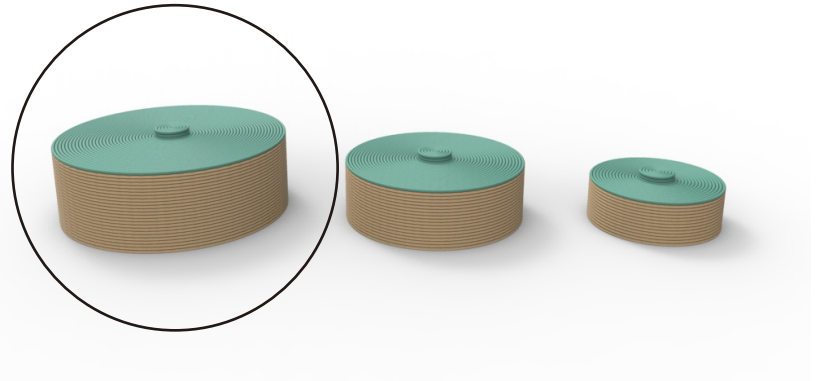
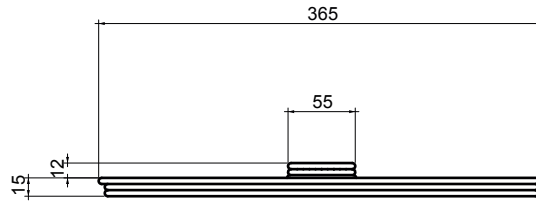
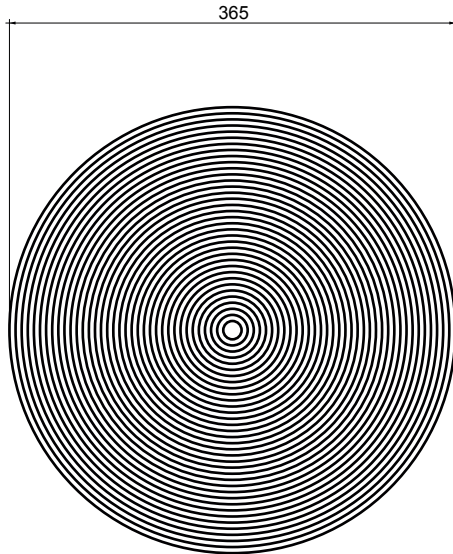

No.	Pieza	Material	Cant	Porc%
2	Tapa	Iraca	1	
1	Contenedor	Iraca	1	

Tabla de Componentes

Nombre de la pieza Cestas modulares		Referencia: ESC.	
Oficio: Tejeduría	Tecnica: Rollo	Materia Prima: Iraca	
Especificaciones Técnicas:			
Color: Natural / Azul o chocolate	Capacidad de Producción / mes: 12	Dimensiones Generales	
Peso (gr.):	Precio Unitario 70.000	Precio por Mayor 60.000	
Artesano: Martha Borja	Telefono: 3116570482	Largo: 365mm	Ancho: 365mm
Grupo o Taller: N/A	Departamento: Sucre	Alto: 120mm	Diametro: 365mm
Certificado Hecho a mano: <input type="checkbox"/> Si <input checked="" type="checkbox"/> No	Centro Poblado: Colosó y La esmeralda	<input type="checkbox"/> Resguardo Caserio	<input type="checkbox"/> Localidad Vereda <input type="checkbox"/> N/A Corregimiento
Municipio: Colosó			
Observaciones:		<input type="checkbox"/> Terminado <input type="checkbox"/> En Proceso	
Responsable: Andrés Felipe Blanco Fernández	Dibujante: Andrés Felipe Blanco Fernández		
Aprobado por: Manuel Ernesto Rodriguez	Fecha:	<input type="checkbox"/> Referentes <input type="checkbox"/> Línea	Muestra <input type="checkbox"/>

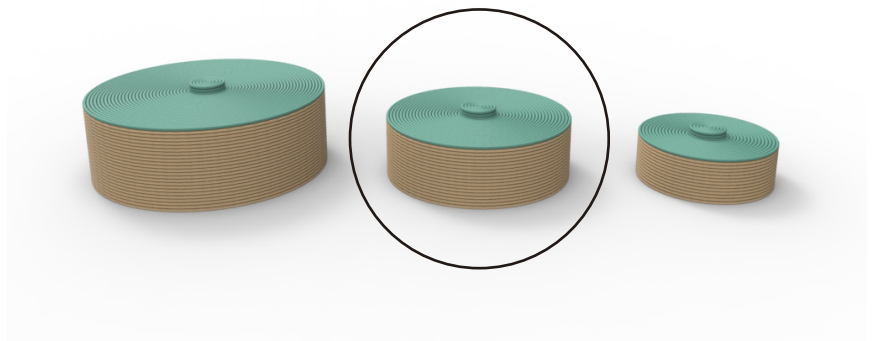
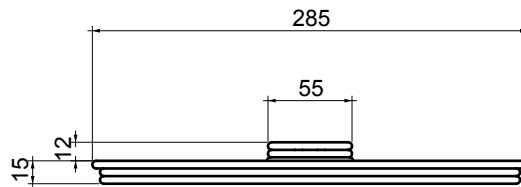
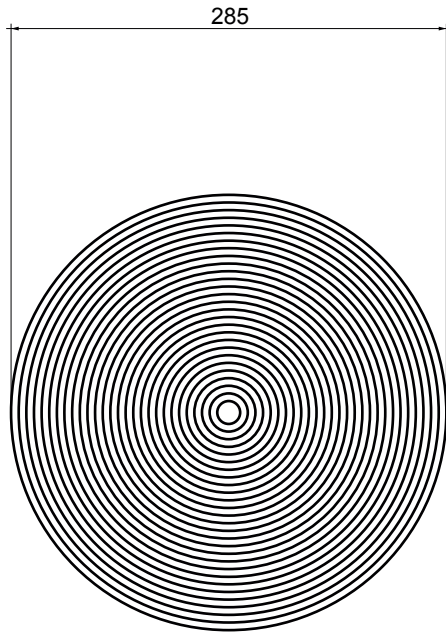

No.	Pieza	Material	Cant	Porc%
2	Tapa	Iraca	1	
1	Contenedor		1	

Tabla de Componentes

Nombre de la pieza: Cestas modulares		Referencia: ESC.	
Oficio: Tejeduría		Materia Prima: Iraca	
Especificaciones Técnicas:			
Color: Natural / Azul o chocolate		Capacidad de Producción / mes: 12	
Peso (gr.):		Dimensiones Generales	
Precio Unitario: 60.000	Precio por Mayor: 50.000	Largo: 285mm	Ancho: 285mm
Artesano: Martha Borja		Alto: 90mm	
Grupo o Taller: N/A		Diametro: 285mm	
Departamento: Sucre		Municipio: Colosó	
Certificado Hecho a mano: <input type="checkbox"/> Si <input checked="" type="checkbox"/> No		Centro Poblado: Colosó y La esmeralda	
<input type="checkbox"/> Resguardo Caserio <input type="checkbox"/> Localidad Vereda <input checked="" type="checkbox"/> N/A Corregimiento			
Observaciones:			
Responsable: Andrés Felipe Blanco Fernández		Dibujante: Andrés Felipe Blanco Fernández	
Aprobado por: Manuel Ernesto Rodriguez		Fecha:	
		<input type="checkbox"/> Referentes <input type="checkbox"/> Línea <input type="checkbox"/> Muestra	

Terminado
 En Proceso

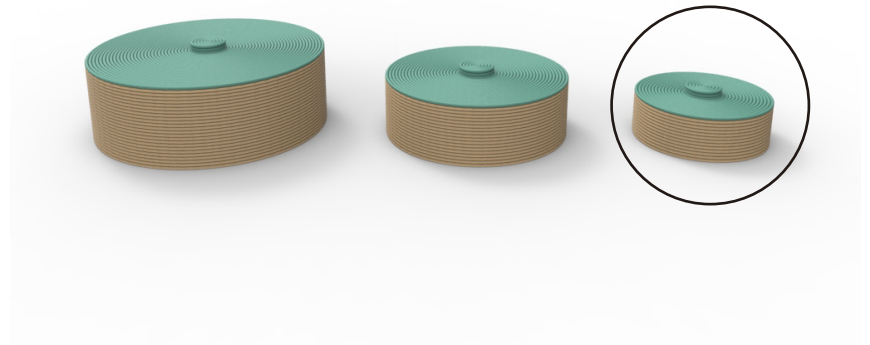
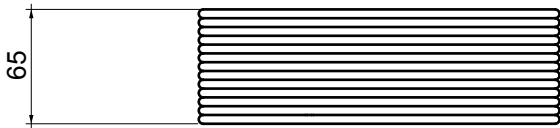
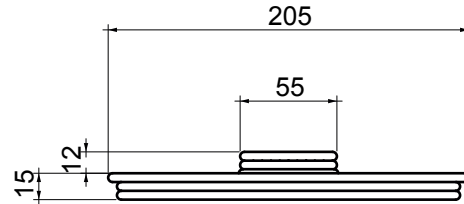
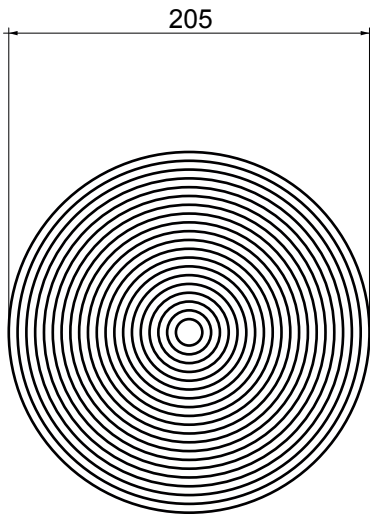

No.	Pieza	Materia	Cant	Porc%
2	Tapa	Iraca	1	
1	Contenedor	Iraca	1	

Tabla de Componentes

Nombre de la pieza Cestas modulares		Referencia: ESC.	
Oficio: Tejeduría	Tecnica: Rollo	Materia Prima: Iraca	
Especificaciones Técnicas:			
Color: Natural / Azul o chocolate	Capacidad de Producción / mes: 12	Dimensiones Generales	
Peso (gr.):	Precio Unitario 50.000	Precio por Mayor 40.000	
Artesano: Martha Borja	Telefono: 3116570482	Largo: 205mm	Ancho: 205mm
Grupo o Taller: N/A	Departamento: Sucre	Alto: 65mm	Diametro: 205mm
Municipio: Colosó			
Certificado Hecho a mano: <input type="checkbox"/> Si <input checked="" type="checkbox"/> No	Centro Poblado: Colosó y La esmeralda	<input type="checkbox"/> Resguardo Caserio	<input type="checkbox"/> Localidad Vereda <input type="checkbox"/> N/A Corregimiento
Observaciones:			Terminado <input type="checkbox"/> En Proceso <input type="checkbox"/>
Responsable: Andrés Felipe Blanco Fernández	Dibujante: Andrés Felipe Blanco Fernández		
Aprobado por: Manuel Ernesto Rodriguez	Fecha:	<input type="checkbox"/> Referentes <input type="checkbox"/> Línea	Muestra <input type="checkbox"/>

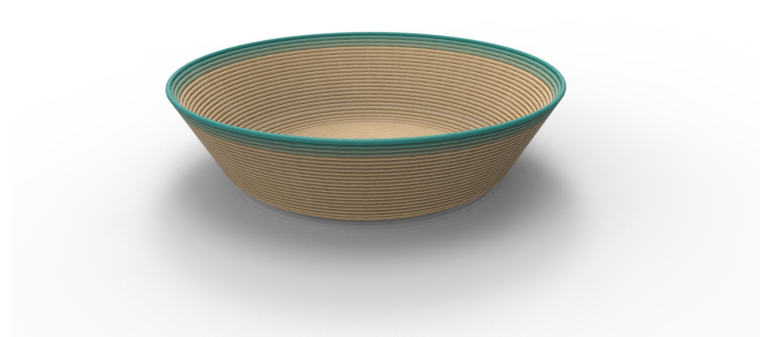
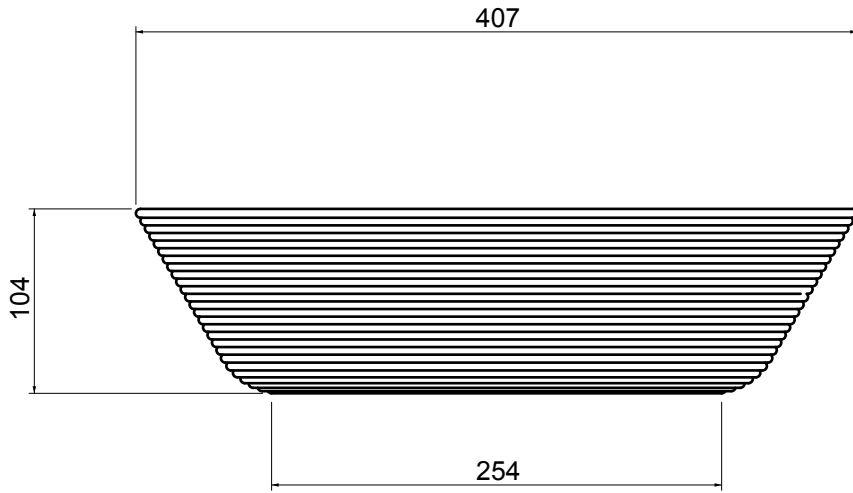

No.	Pieza	Material	Cant	Porc%
1	Contenedor	Iraca	1	

Tabla de Componentes

Nombre de la pieza Centro de mesa L		Referencia: ESC.	
Oficio: Tejeduría		Tecnica: Rollo	
		Materia Prima: Iraca	
Especificaciones Técnicas:			
Color: Natural / Azul o chocolate		Capacidad de Producción / mes: 12	
Peso (gr.):		Precio Unitario 60.000	
		Precio por Mayor 50.000	
Artesano: Martha Borja		Telefono: 3116570482	
Grupo o Taller: N/A		Departamento: Sucre	
		Municipio: Colosó	
Certificado Hecho a mano: <input type="checkbox"/> Si <input checked="" type="checkbox"/> No		Centro Poblado: Colosó y La esmeralda <input type="checkbox"/> Resguardo Caserio <input type="checkbox"/> Localidad Vereda <input type="checkbox"/> N/A Corregimiento	
Observaciones:			
Responsable: Andrés Felipe Blanco Fernández		Dibujante: Andrés Felipe Blanco Fernández	
Aprobado por: Manuel Ernesto Rodriguez		Fecha:	
		<input type="checkbox"/> Referentes <input type="checkbox"/> Línea <input type="checkbox"/> Muestra	

Terminado
 En Proceso

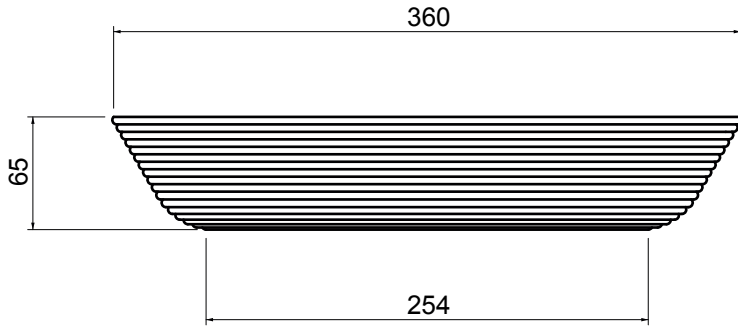

No.	Pieza	Material	Cant	Porc%
1	Contenedor	Iraca	1	

Tabla de Componentes

Nombre de la pieza Centro de mesa M		Referencia: ESC.	
Oficio: Tejeduría		Tecnica: Rollo	
Materia Prima: Iraca			
Especificaciones Técnicas:			
Color: Natural / Azul o chocolate	Capacidad de Producción / mes: 12	Dimensiones Generales	
Peso (gr.):	Precio Unitario 50.000	Precio por Mayor 40.000	
Artesano: Martha Borja	Telefono: 3116570482	Largo: 360mm	Ancho: 360mm
Grupo o Taller: N/A	Departamento: Sucre	Alto: 65mm	Diametro: 250mm
Certificado Hecho a mano: <input type="checkbox"/> Si <input checked="" type="checkbox"/> No	Centro Poblado: Colosó y La esmeralda	Resguardo Caserio <input type="checkbox"/>	Localidad Vereda <input type="checkbox"/> N/A <input checked="" type="checkbox"/> Corregimiento
Observaciones:			Terminado <input type="checkbox"/> En Proceso <input type="checkbox"/>
Responsable: Andrés Felipe Blanco Fernández	Dibujante: Andrés Felipe Blanco Fernández		
Aprobado por: Manuel Ernesto Rodriguez	Fecha:	<input type="checkbox"/> Referentes <input type="checkbox"/> Línea	Muestra <input checked="" type="checkbox"/> <input type="checkbox"/>

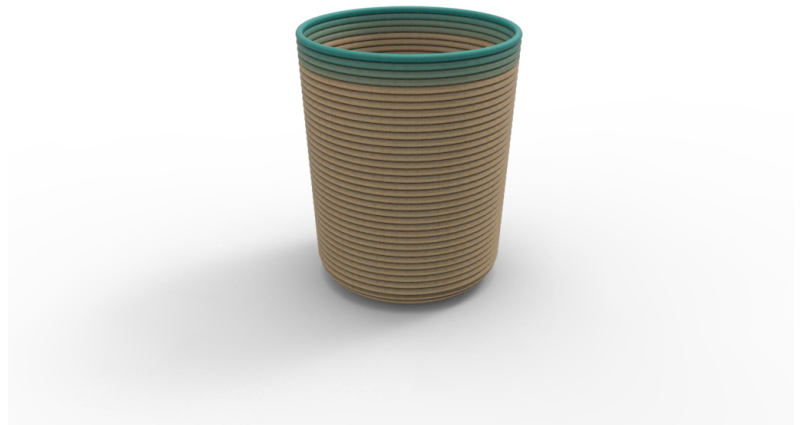
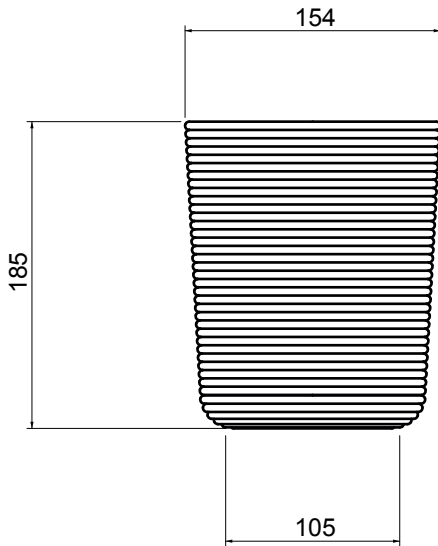

No.	Pieza	Material	Cant	Porc%
1	Contenedor	Iraca	1	

Tabla de Componentes

Nombre de la pieza Porta Cucharones		Referencia: ESC.	
Oficio: Tejeduría		Tecnica: Rollo	
		Materia Prima: Iraca	
Especificaciones Técnicas:			
Color: Natural / Azul o chocolate		Capacidad de Producción / mes: 12	
Peso (gr.):		Dimensiones Generales	
Precio Unitario 40.000	Precio por Mayor 30.000	Largo: 150mm	Ancho: 150mm
Artesano: Martha Borja		Alto: 190mm	Diametro: 100mm
Grupo o Taller: N/A		Telefono: 3116570482	
Departamento: Sucre		Municipio: Colosó	
Certificado Hecho a mano: <input type="checkbox"/> Si <input checked="" type="checkbox"/> No		Centro Poblado: Colosó y La esmeralda	
		<input type="checkbox"/> Resguardo Caserio	<input type="checkbox"/> Localidad Vereda <input type="checkbox"/> N/A Corregimiento
Observaciones:			
Responsable: Andrés Felipe Blanco Fernández		Dibujante: Andrés Felipe Blanco Fernández	
Aprobado por: Manuel Ernesto Rodriguez		Fecha:	
		<input type="checkbox"/> Referentes <input type="checkbox"/> Línea <input type="checkbox"/> Muestra	

Terminado
 En Proceso

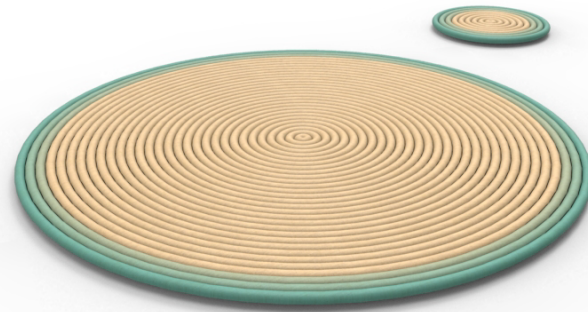
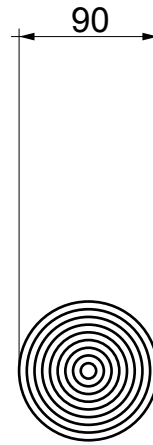
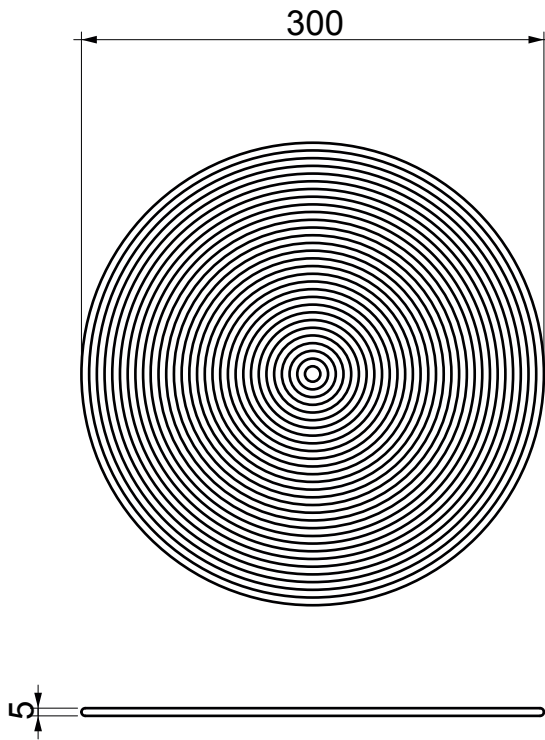

No.	Pieza	Material	Cant	Porc%
1	Individual	Iraca	1	

Tabla de Componentes

Nombre de la pieza Individual		Referencia: ESC.	
Oficio: Tejeduría		Materia Prima: Iraca	
Tecnica: Rollo			
Especificaciones Técnicas:			
Color: Natural / Azul o chocolate	Capacidad de Producción / mes: 12	Dimensiones Generales	
Peso (gr.):	Precio Unitario 15.000	Precio por Mayor 15.000	
Artesano: Martha Borja	Telefono: 3116570482	Largo:	Ancho: Alto: Diámetro: 5mm 300mm
Grupo o Taller: N/A	Departamento: Sucre	Municipio: Colosó	
Certificado Hecho a mano: <input type="checkbox"/> Si <input checked="" type="checkbox"/> No	Centro Poblado: Colosó y La esmeralda	<input type="checkbox"/> Resguardo Caserio	<input type="checkbox"/> Localidad Vereda <input type="checkbox"/> N/A <input type="checkbox"/> Corregimiento
Observaciones:			Terminado <input type="checkbox"/> En Proceso <input type="checkbox"/>
Responsable: Andrés Felipe Blanco Fernández		Dibujante: Andrés Felipe Blanco Fernández	
Aprobado por: Manuel Ernesto Rodriguez		Fecha:	<input type="checkbox"/> Referentes <input type="checkbox"/> Línea Muestra <input type="checkbox"/>

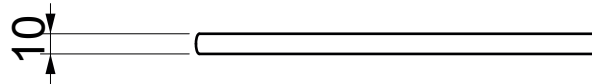
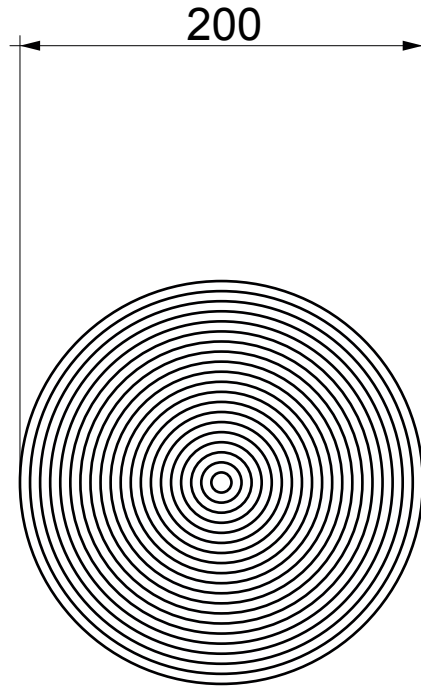

No.	Pieza	Material	Cant	Porc%
1	Porta Caliente	Iraca	1	

Tabla de Componentes

Nombre de la pieza Porta Caliente		Referencia: ESC.	
Oficio: Tejeduría	Tecnica: Rollo	Materia Prima: Iraca	
Especificaciones Técnicas:			
Color: Natural / Azul o chocolate	Capacidad de Producción / mes: 12	Dimensiones Generales	
Peso (gr.):	Precio Unitario 15.000	Precio por Mayor 15.000	
Artesano: Martha Borja	Telefono: 3116570482	Largo:	Ancho: Alto: 10mm Diámetro: 200mm
Grupo o Taller: N/A	Departamento: Sucre	Municipio: Colosó	
Certificado Hecho a mano: <input type="checkbox"/> Si <input checked="" type="checkbox"/> No	Centro Poblado: Colosó y La esmeralda	<input type="checkbox"/> Resguardo Caserio	<input type="checkbox"/> Localidad Vereda <input checked="" type="checkbox"/> N/A Corregimiento
Observaciones:			Terminado <input type="checkbox"/> En Proceso <input type="checkbox"/>
Responsable: Andrés Felipe Blanco Fernández		Dibujante: Andrés Felipe Blanco Fernández	
Aprobado por: Manuel Ernesto Rodriguez	Fecha:	<input type="checkbox"/> Referentes <input type="checkbox"/> Línea	Muestra <input type="checkbox"/>

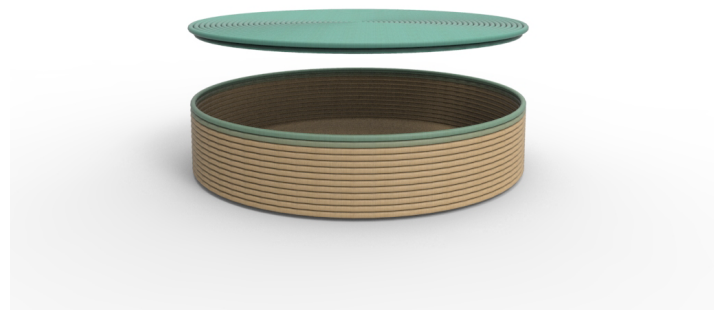
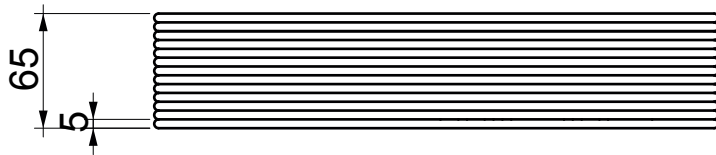
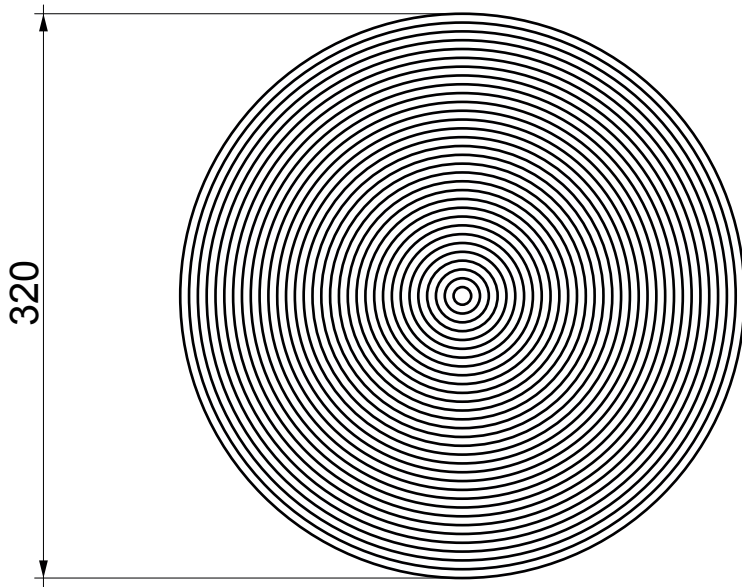

No.	Pieza	Material	Cant	Porc%
2	Tapa	Iraca	1	
1	Contenedor	Iraca	1	

Tabla de Componentes

Nombre de la pieza: Estuche de individuales		Referencia: ESC.	
Oficio: Tejeduría	Tecnica: Rollo	Materia Prima: Iraca	
Especificaciones Técnicas:			
Color: Natural / Azul o chocolate	Capacidad de Producción / mes: 12	Dimensiones Generales	
Peso (gr.):	Precio Unitario 60.000	Precio por Mayor 60.000	
Artisano: Martha Borja	Telefono: 3116570482	Largo:	Ancho: Alto: Diámetro: 65mm 320mm
Grupo o Taller: N/A	Departamento: Sucre	Municipio: Colosó	
Certificado Hecho a mano: <input type="checkbox"/> Si <input checked="" type="checkbox"/> No	Centro Poblado: Colosó y La esmeralda	<input type="checkbox"/> Resguardo Caserio	<input type="checkbox"/> Localidad Vereda <input checked="" type="checkbox"/> N/A Corregimiento
Observaciones:			Terminado <input type="checkbox"/> En Proceso <input type="checkbox"/>
Responsable: Andrés Felipe Blanco Fernández	Dibujante: Andrés Felipe Blanco Fernández		
Aprobado por: Manuel Ernesto Rodriguez	Fecha:	<input type="checkbox"/> Referentes <input type="checkbox"/> Línea	Muestra <input type="checkbox"/>



PIEZA: Estuche Café
MATERIA PRIMA: Palma de Iraca
ORIGEN: Colosó
ARTESANO: Amparo Novoa
DISEÑADOR: Andrés Blanco



PIEZA: Estuche Azul
MATERIA PRIMA: Palma de Iraca
ORIGEN: Colosó
ARTESANO: Martha Borja
DISEÑADOR: Andrés Blanco



PIEZA: Individuales y Portavasos Café

MATERIA PRIMA: Palma de Iraca

ORIGEN: Colosó

ARTESANO: Amparo Novoa

DISEÑADOR: Andrés Blanco



PIEZA: Individuales y Portavasos Azul

MATERIA PRIMA: Palma de Iraca

ORIGEN: Colosó

ARTESANO: Bertha Burgos

DISEÑADOR: Andrés Blanco



PIEZA: Cestos de 3 tamaños Café

MATERIA PRIMA: Palma de Iraca

ORIGEN: Colosó

ARTESANO: Amparo Novoa

DISEÑADOR: Andrés Blanco



PIEZA: Cestos de 3 tamaños Azul
MATERIA PRIMA: Palma de Iraca
ORIGEN: Colosó
ARTESANO: Amparo Novoa
DISEÑADOR: Andrés Blanco



PIEZA: Bandeja En Iraca Natural y Borde Café

MATERIA PRIMA: Palma de Iraca

ORIGEN: Colosó

ARTESANO: Martha Borja

DISEÑADOR: Andrés Blanco



PIEZA: Bandeja En Iraca Natural y Borde Azul

MATERIA PRIMA: Palma de Iraca

ORIGEN: Colosó

ARTESANO: Bridis Alcazar

DISEÑADOR: Andrés Blanco



PIEZA: Porta Cucharones borde Café

MATERIA PRIMA: Palma de Iraca

ORIGEN: Colosó

ARTESANO: Bridis Alcazar

DISEÑADOR: Andrés Blanco



PIEZA: Porta Cucharones borde Azul
MATERIA PRIMA: Palma de Iraca
ORIGEN: Colosó
ARTESANO: Bridis Alcazar
DISEÑADOR: Andrés Blanco



PIEZA: Meneadores a escala
MATERIA PRIMA: Madera (Brasil, Guayacan, Teca)
ORIGEN: Colosó
ARTESANO: Julio Hernández
DISEÑADOR: Andrés Blanco