



Convenio Interadministrativo No. 263 de 2017 suscrito entre la Nación – Ministerio de Comercio, Industria y Turismo y Artesanías de Colombia, S.A.

“Programa de Fortalecimiento Productivo y Empresarial para los Pueblos Indígenas de Colombia”

**Fichas técnicas de Diseño y etiqueta de la  
Comunidad Yukpa de Becerril - Cesar**

Diseñadora

Anny Carolina Zambrano Camargo

Diciembre 15 De 2017

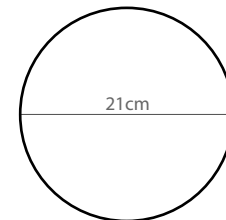
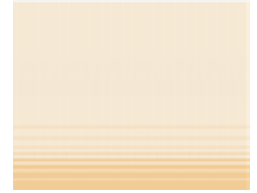
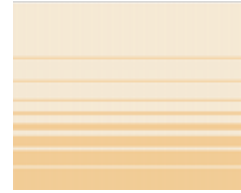
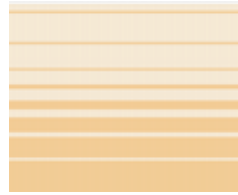

Plato

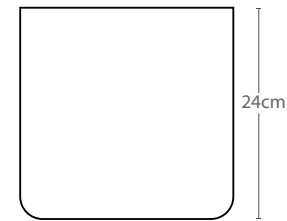

Cuerpo

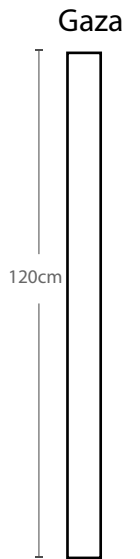

1	Plato o base	fique	1	35%
2	Cuerpo	fique	1	55%
3	Gaza	fique	1	10%
No.	Pieza	Material	Cant	Porc%

Tabla de Componentes

Nombre de la pieza: MOCHILA línea 1

Referencia:

ESC.

Oficio: Tejeduría

Técnica: Tejido de Punto

Materia Prima: fique

Especificaciones Técnicas:

Color:		Capacidad de Producción / mes: 20 piezas	Dimensiones Generales			
Peso (gr.): 80gr	Precio Unitario \$80000	Precio por Mayor: \$70.000	Largo: 21 cm	Ancho: 21cm	Alto: 24 cm	Diametro: 21 cm
Artesano: Edilberto jimenez	Teléfono: 320 279 0626		Municipio: BECERRIL			
Grupo o Taller: ARTESANIA YUKPA	Departamento: CESAR	Centro Poblado: <input type="checkbox"/> Resguardo Caséreo <input type="checkbox"/> Localidad Vereda <input type="checkbox"/> N/A Corregimiento				

Observaciones:

Responsable: Anny Carolina Zambrano Camargo

Dibujante: Anny Carolina Zambrano Camargo

Aprobado por: ARTESANÍAS DE COLOMBIA

Fecha: 13/dic/2017

Referentes  Línea

Muestra  Terminado  En Proceso

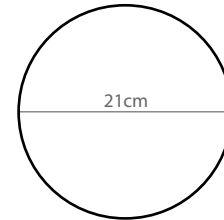

Plato

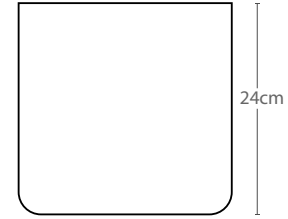

Cuerpo

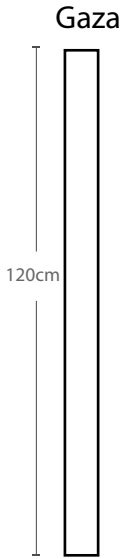

1	Plato o base	fique	1	35%
2	Cuerpo	fique	1	55%
3	Gaza	fique	1	10%
No.	Pieza	Material	Cant	Porc%

Tabla de Componentes

Nombre de la pieza: MOCHILA línea 1		Referencia: ESC.		
Oficio: Tejeduría	Técnica: Tejido de Punto	Materia Prima: fique		
Especificaciones Técnicas:				
Color: 	Capacidad de Producción / mes: 20 piezas		Dimensiones Generales	
Peso (gr.): 80gr	Precio Unitario: \$80000	Precio por Mayor: \$70.000	Largo: 21 cm	Ancho: 21 cm
Artesano: Edilberto jimenez	Teléfono: 320 279 0626		Alto: 24 cm	Diametro: 21 cm
Grupo o Taller: ARTESANÍA YUKPA	Departamento: CESAR	Municipio: BECERRIL		
Certificado "Hecho a Mano": <input type="checkbox"/> Si <input checked="" type="checkbox"/> No	Centro Poblado:	<input checked="" type="checkbox"/> Resguardo Caséreo	<input type="checkbox"/> Localidad Vereda	<input type="checkbox"/> N/A Corregimiento
Observaciones:				Terminado <input type="checkbox"/> En Proceso <input type="checkbox"/>
Responsable: Anny Carolina Zambrano Camargo		Dibujante: Anny Carolina Zambrano Camargo		
Aprobado por: ARTESANÍAS DE COLOMBIA		Fecha: 13/dic/2017	<input type="checkbox"/> Referentes <input type="checkbox"/> Línea	Muestra <input checked="" type="checkbox"/> <input type="checkbox"/>

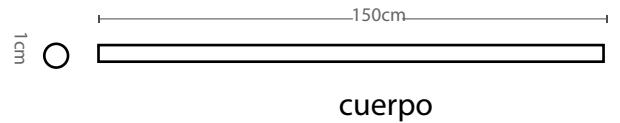

1	cuerpo	caña brava	1	65%
2	cuerpo superior	macana	1	20%
3	punta	lata o hueso	1	15%
No.	Pieza	Material	Cant	Porc%

Tabla de Componentes

Nombre de la pieza: emblematico		Referencia: ESC.	
Oficio:		Técnica:	
Especificaciones Técnicas:		Materia Prima: Caña brava	
Color: 		Capacidad de Producción / mes: 20 juegosz	
Peso (gr.): 80gr		Precio Unitario \$170000	
Artesano: Edilberto jimenez		Precio por Mayor: \$160000	
Grupo o Taller: ARTESANIA YUKPA		Teléfono: 320 279 0626	
Departamento: CESAR		Municipio: BECERRIL	
Certificado "Hecho a Mano": <input type="checkbox"/> Si <input checked="" type="checkbox"/> No		Centro Poblado: <input checked="" type="checkbox"/> Resguardo Caserio <input type="checkbox"/> Localidad Vereda <input type="checkbox"/> N/A Corregimiento	
Observaciones:		<input type="checkbox"/> Referentes <input type="checkbox"/> Línea <input checked="" type="checkbox"/> Muestra <input type="checkbox"/>	
Responsable: Anny Carolina Zambrano Camargo		Dibujante: Anny Carolina Zambrano Camargo	
Aprobado por: ARTESANÍAS DE COLOMBIA		Fecha: 13/dic/2017	

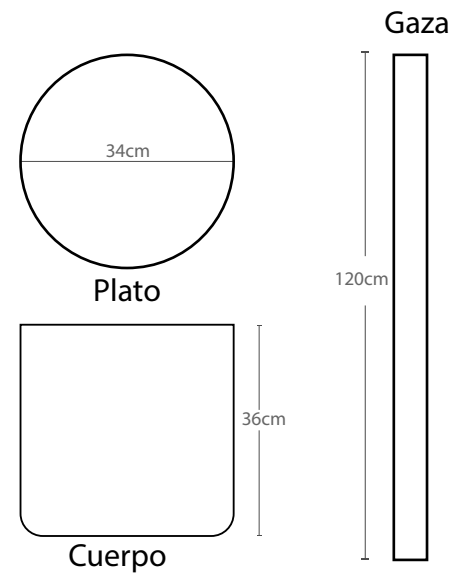

1	Plato o base	fique	1	35%
2	Cuerpo	fique	1	55%
3	Gaza	fique	1	10%
No.	Pieza	Material	Cant	Porc%

Tabla de Componentes

Nombre de la pieza: MOCHILA linea 1		Referencia: ESC.	
Oficio: Tejeduría		Técnica: Tejido de Punto	
Especificaciones Técnicas:		Materia Prima: fique	
Color: 	Capacidad de Producción / mes: 20 piezas		Dimensiones Generales
Peso (gr.): 80gr	Precio Unitario: \$85000	Precio por Mayor: \$75.000	Largo: 34 cm
Artesano: Onilda Rodríguez	Teléfono: 316 736 7017	Ancho: 34cm	Alto: 36 cm
Grupo o Taller: ARTESANIA YUKPA	Departamento: CESAR	Municipio: BECERRIL	Diametro: 34 cm
Certificado "Hecho a Mano": <input type="checkbox"/> Si <input checked="" type="checkbox"/> No	Centro Poblado:	<input checked="" type="checkbox"/> Resguardo Caserio	<input type="checkbox"/> Localidad Vereda <input type="checkbox"/> N/A Corregimiento
Observaciones:			Terminado <input type="checkbox"/> En Proceso <input type="checkbox"/>
Responsable: Anny Carolina Zambrano Camargo	Dibujante: Anny Carolina Zambrano Camargo		
Aprobado por: ARTESANÍAS DE COLOMBIA	Fecha: 13/dic/2017	<input type="checkbox"/> Referentes <input type="checkbox"/> Línea	Muestra <input checked="" type="checkbox"/> <input type="checkbox"/>

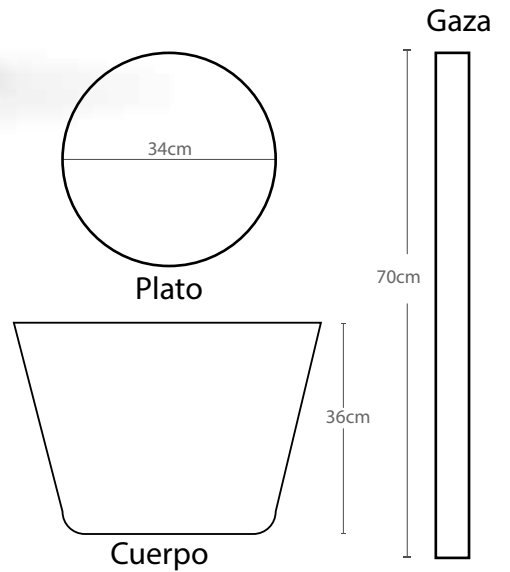

1	Plato o base	fique	1	35%
2	Cuerpo	fique	1	55%
3	Gaza	fique	1	10%
No.	Pieza	Material	Cant	Porc%

**Tabla de Componentes**

Nombre de la pieza: chinchorro		Referencia: ESC.	
Oficio: Tejeduría	Técnica: Tejido de Punto	Materia Prima: fique	
Especificaciones Técnicas:			
Color: 	Capacidad de Producción / mes: 20 piezas		Dimensiones Generales
Peso (gr.): 80gr	Precio Unitario: \$85000	Precio por Mayor: \$75.000	Largo: 34 cm
Artesano: Onilda Rodríguez	Teléfono: 316 736 7017		Ancho: 34cm
Grupo o Taller: ARTESANIA YUKPA	Departamento: CESAR	Municipio: BECERRIL	
Certificado "Hecho a Mano": <input type="checkbox"/> Si <input checked="" type="checkbox"/> No	Centro Poblado:	<input checked="" type="checkbox"/> Resguardo Caserio	<input type="checkbox"/> Localidad Vereda <input type="checkbox"/> N/A Corregimiento
Observaciones:			Terminado <input type="checkbox"/> En Proceso <input type="checkbox"/>
Responsable: Anny Carolina Zambrano Camargo	Dibujante: Anny Carolina Zambrano Camargo		
Aprobado por: ARTESANÍAS DE COLOMBIA	Fecha: 13/dic/2017	<input type="checkbox"/> Referentes <input type="checkbox"/> Línea	Muestra <input checked="" type="checkbox"/> <input type="checkbox"/>

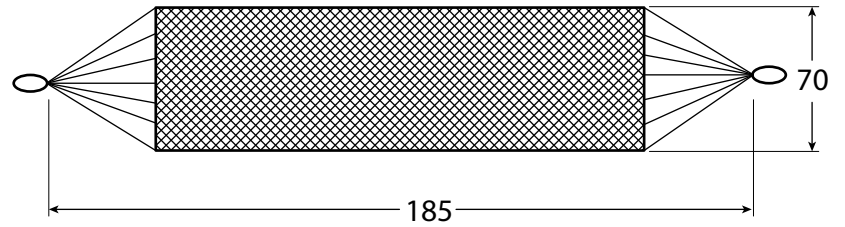
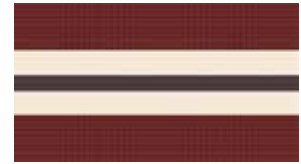
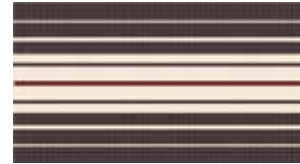
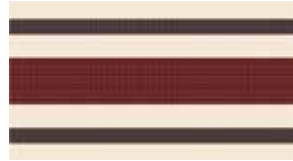

No.	Pieza	Material	Cant	Porc%
1	cuerpo	fique	1	85%
2	cabecera	fique	1	15%

Tabla de Componentes

Nombre de la pieza: MOCHILA linea 1		Referencia: ESC.	
Oficio: Tejeduría	Técnica: Tejido de Punto	Materia Prima: fique	
Especificaciones Técnicas:			
Color:	Capacidad de Producción / mes: 20 piezas		Dimensiones Generales
Peso (gr.): 80gr	Precio Unitario: \$26000	Precio por Mayor: \$220.000	Largo: 185 cm, Ancho: 70cm, Alto: 0 cm, Diametro: 0 cm
Artesano: Onilda Rodríguez	Teléfono: 316 736 7017		Municipio: BECERRIL
Grupo o Taller: ARTESANIA YUKPA	Departamento: CESAR	Centro Poblado: <input type="checkbox"/> Resguardo Caserio <input type="checkbox"/> Localidad Vereda <input type="checkbox"/> N/A Corregimiento	
Certificado "Hecho a Mano": <input type="checkbox"/> Si <input checked="" type="checkbox"/> No			
Observaciones:			Terminado <input type="checkbox"/> En Proceso <input type="checkbox"/>
Responsable: Anny Carolina Zambrano Camargo	Dibujante: Anny Carolina Zambrano Camargo		
Aprobado por: ARTESANÍAS DE COLOMBIA	Fecha: 13/dic/2017	<input type="checkbox"/> Referentes <input type="checkbox"/> Línea	Muestra <input checked="" type="checkbox"/> <input type="checkbox"/>



ARTESANÍA YUK?A  
Resguardo Sokorpa



ARTESANÍA YUK?A  
Resguardo Sokorpa





ARTESANÍA YUKZA  
Resguardo Sokorpa



.....  
*Artesano (a)*

.....  
*Producto - Referencia*

.....  
*Precio*