



artesanías de colombia

Taller #9:
Verificación del diseño de producto

ARTESANIAS DE COLOMBIA - SUBGERENCIA DE DESARROLLO

DESARROLLO

Cartagena:	- D.T. y C.:	- 10 líneas	de 30 a 50 productos
	- Barú:	- 5 líneas	de 15 a 25 productos
	- Pontezuela:	- 5 líneas	de 15 a 25 productos
Mahates /	- Gamero:	- 5 líneas	de 15 a 25 productos
Magangue:	- (municipio):	- 5 líneas	de 15 a 25 productos
	- Barranca Yuca:	- 5 líneas	de 15 a 25 productos
	- Cascajal:	- 5 líneas	de 15 a 25 productos
Santa Catalina /	- Pueblo Nuevo:	- 5 líneas	de 15 a 25 productos
Turbaco	- (municipio):	- 10 líneas	de 30 a 50 productos
		<hr/>	<hr/>
		- 55 líneas	de 165 a 275 productos

MICROAMBIENTE

- Sala
- Comedor

CATEGORIA DE PRODUCTO

- Fauna figurativa
- Vasijas y contenedores
- Platos y portacalientes
- Bandejas
- Decorativos de pared
- Individuales, centros de mesa, portavasos
- Tapetes

Individuales

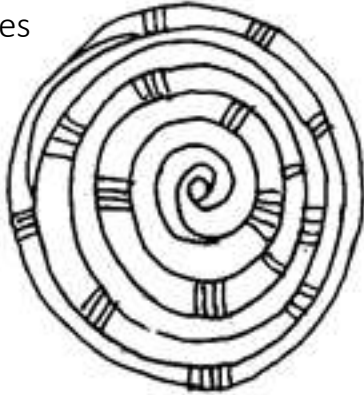

Cojines

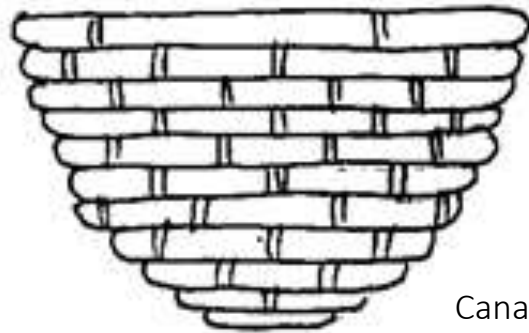
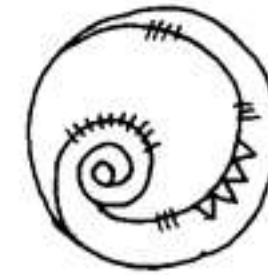
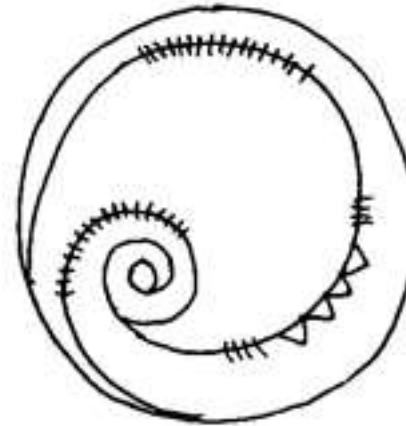

Canastos

Listado de productos:

- Juego de 3 canastos (Ø25,30,45cm)
- Juego de tapetes (Ø45,55cm)
- Juego de 4 individuales (Ø 30cm) con 4 portavasos (Ø12cm)
- Juego de cojines (Ø35,45,55cm)
- Muñecas
- Fauna figurativa: (tortuga, caballo de mar, peces, raya, ...)

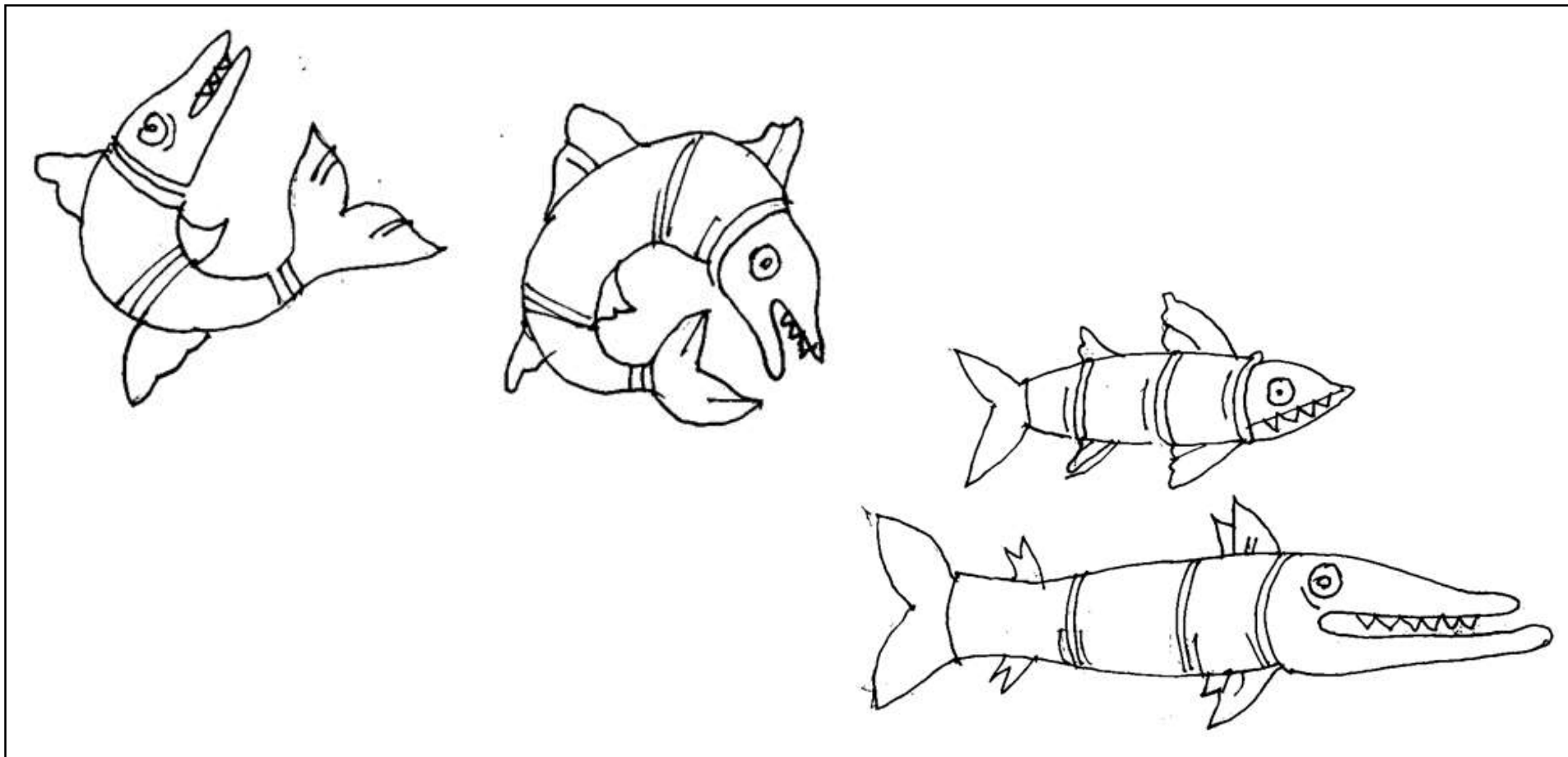

Listado de productos:

- Contenedores
- Juego de barcas
- Sarta de peces
- Cortina de peces
- Fauna figurativa:
(peces, cangrejos,
mariamulatas, ...)

Listado de productos:

- Juego de contenedores de mesa
- Juego de 3 contenedores de piso
- Luminarias

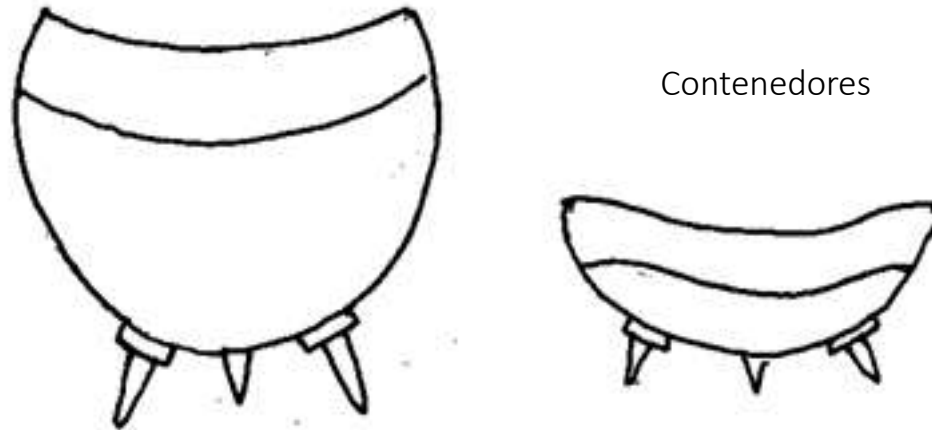

Listado de productos:

- Juegos de portacalientes (Ø30cm)
- Juegos de apliques para pared (Ø10,15cm)

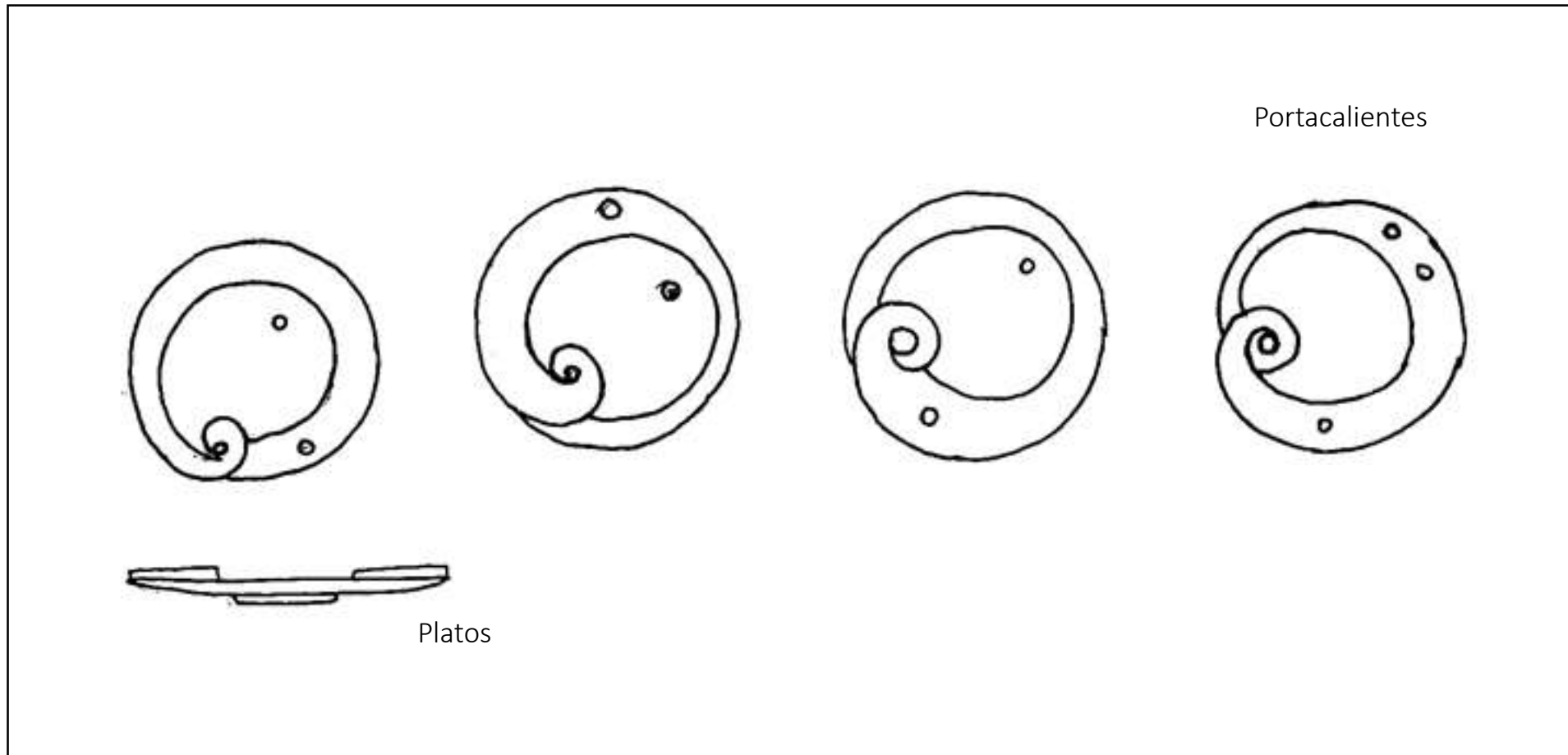

Trabajo en Totumo / Talla y ensamble

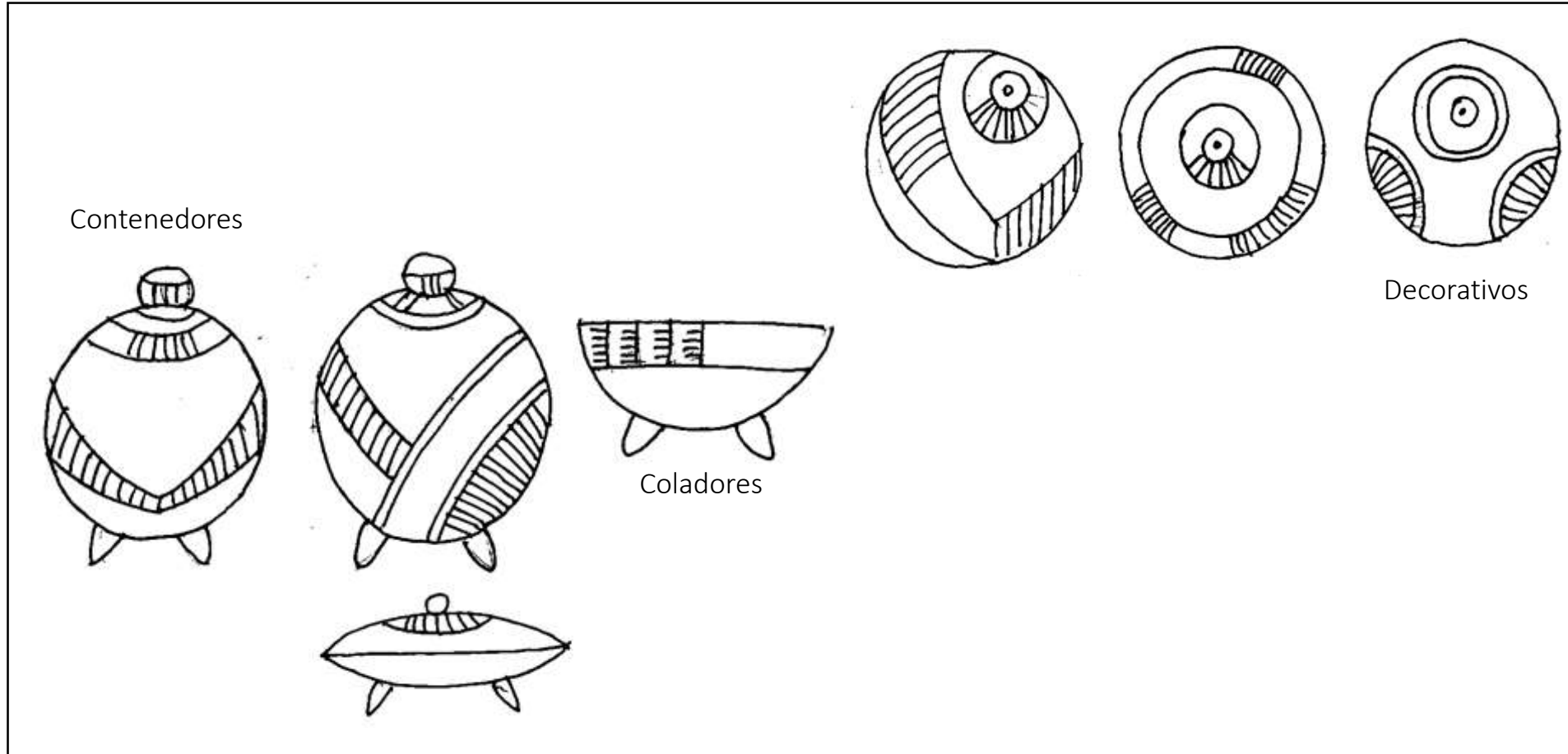

Listado de productos:

- Juego de 3 tazas ensambladas
- Juego de 3 contenedores redondos con patas.
- Juego de 5 totumas
- Juego de 3 coladores con patas
- Fauna figurativa (aves, morrocoyos, ...)

Tejeduría/ Trenzado en palma Sará y palma de Coco

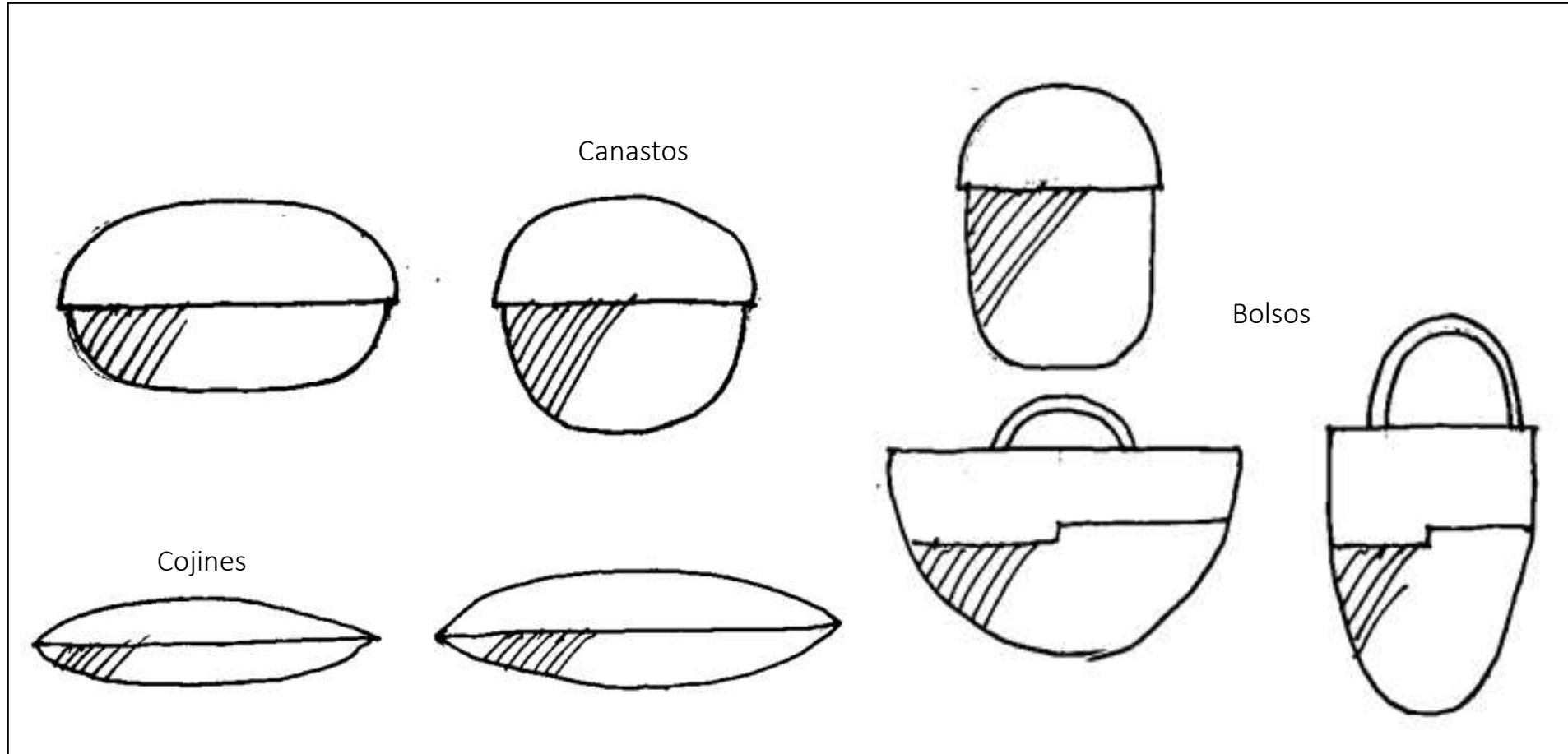

Listado de productos:

- Juego de 2 cojines redondos (Ø45,60cm)
- Juego de 3 canastos redondos (Ø30,35,40cm)
- Juego de 2 tapetes redondos (Ø60,80cm)

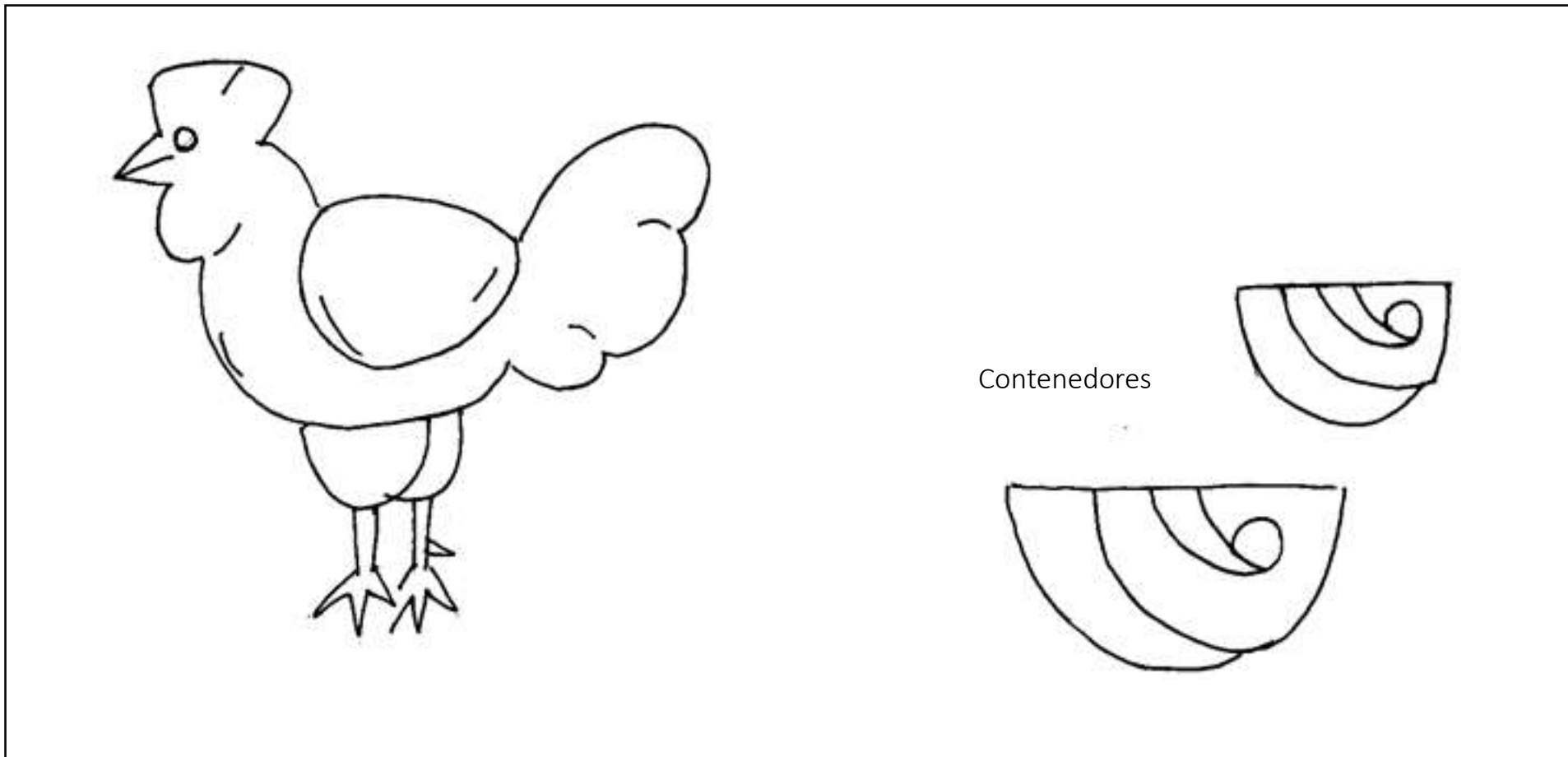

Listado de productos:

- Juego de 3 a 5 peces
- Juego de 3 contenedores

Listado de productos:

- Juego de mesas cóncavas (Ø35,45,55cm)
- Juego de contenedores con tapa (Ø20,25,30cm)

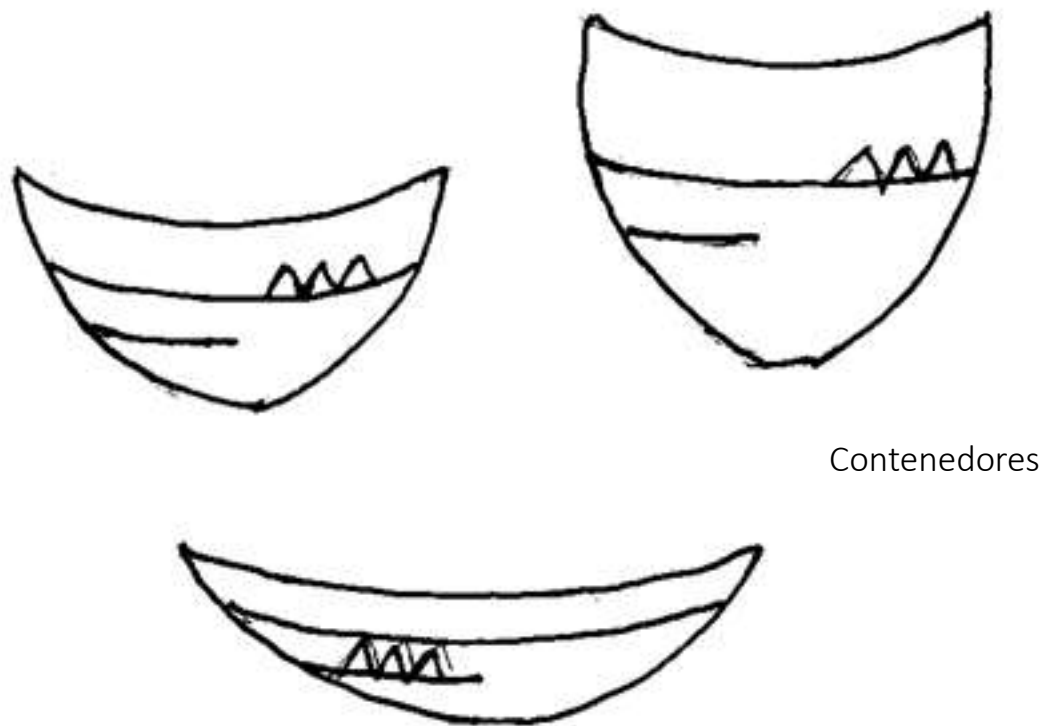

PROYECTO:

"FORTALECIMIENTO DE LA COMPETITIVIDAD Y EL DESARROLLO DE LA ACTIVIDAD ARTESANAL
EN EL DEPARTAMENTO DE

BOLÍVAR

FASE 2" AÑO 2015



Equipo Artesanías de Colombia:

Alexandra Caicedo

Sara Castillo

Enlace Gobernación de Bolívar:

Denis Cortes

Colaboradores operador Bolívar(Director)Rafael Durán(Desarrollo social)Olga Arango(Emprendimiento)José Osorio(Comercialización)John Cortes(Diseño):

Carmen Rodríguez

Juan C. Pinzón

Juvenal Miranda