



## Atribución-NoComercial-SinDerivadas 3.0 Unported (CC BY-NC-ND 3.0)

Este es un resumen legible por humanos (y no un sustituto) de la licencia. [Advertencia.](#)

### Usted es libre para:

**Compartir** — copiar y redistribuir el material en cualquier medio o formato

El licenciante no puede revocar estas libertades en tanto usted siga los términos de la licencia

### Bajo los siguientes términos:



**Atribución** — Usted debe darle crédito a esta obra de **manera adecuada**, proporcionando un enlace a la licencia, e **indicando si se han realizado cambios**. Puede hacerlo en cualquier forma razonable, pero no de forma tal que sugiera que usted o su uso tienen el apoyo del licenciante.



**NoComercial** — Usted no puede hacer uso del material con **finés comerciales**.



**Sin Derivar** — Si usted **mezcla, transforma o crea nuevo material a partir de esta obra**, usted no podrá distribuir el **material modificado**.



## **“OVOP - LA CHAMBA Y EL GUAMO (TOLIMA)”**

### **Fichas de Diseño Cerámica de La Chamba (El Guamo - Tolima)**

Samuel López  
Diseñador

Bogotá D.C. 2016

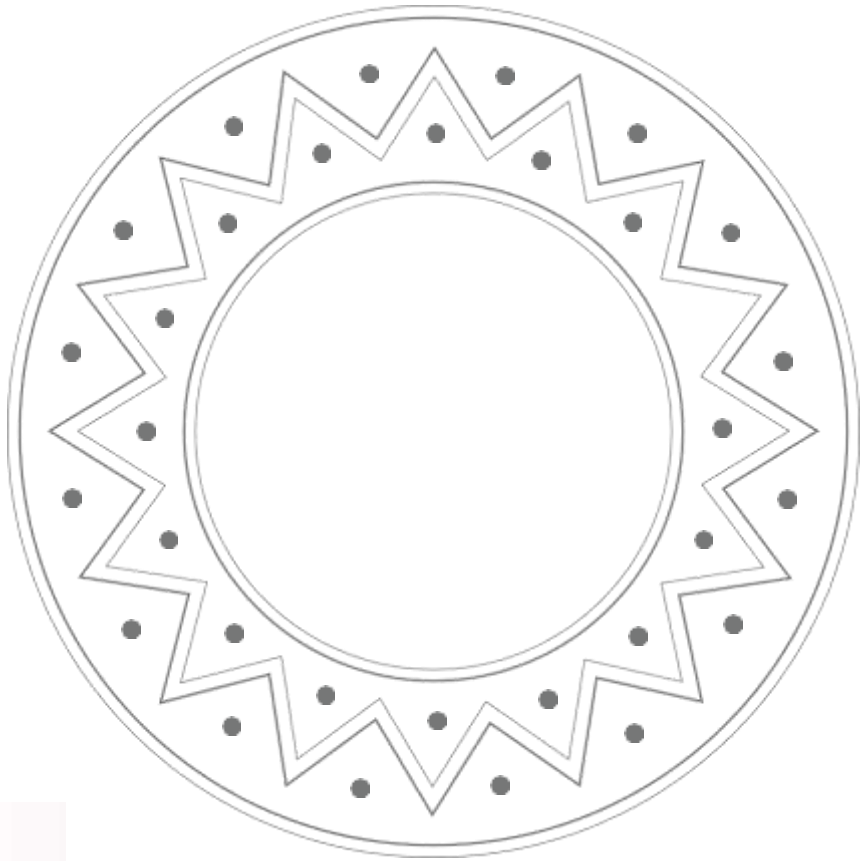

GRANDE. 50 cm diametro  
 MEDIANO. 40 cm diametro  
 PEQUEÑO. 30 cm diametro

| 1                    | Decorativa | Barro    | 3 Piezas |       |
|----------------------|------------|----------|----------|-------|
| No.                  | Pieza      | Material | Cant     | Porc% |
| Tabla de Componentes |            |          |          |       |

|   |  |  |                                      |                                  |   |
|---|--|--|--------------------------------------|----------------------------------|---|
| <b>Nombre de la pieza</b> Centro de mesa triangulo  |  | <b>Referencia:</b> Ceramica de la Chamba |                                      | <b>ESC.</b> 1:5                  |   |
| <b>Oficio:</b> Ceramica - Alfareria   |  | <b>Tecnica:</b> Rollo                    |                                      | <b>Materia Prima:</b> Arcilla    |   |
| <b>Especificaciones Tecnicas:</b><br>Piezas elaboradas con asistencia tecnica en el trabajo de dibujo en bajo-relieve (Puntillismo) |  |  |                                      |                                  |   |
| <b>Color:</b> Negro acabado mate - brillante  |  | <b>Capacidad de Producción / mes:</b> 50 |                                      | <b>Dimensiones Generales</b>     |   |
| <b>Peso (gr.):</b> 2 kg.  |  | <b>Precio Unitario</b> \$80.000          |                                      | <b>Precio por Mayor</b> \$70.000 |   |
| <b>Artisano:</b> CORARTECHAMBA  |  | <b>Telefono:</b> 3138784220              |                                      | <b>Largo:</b><br>n/a             | <b>Ancho:</b><br>n/a  |
| <b>Grupo o Taller:</b> CORARTECHAMBA  |  | <b>Departamento:</b> Tolima              |                                      | <b>Municipio:</b> El Guamo       |   |
| <b>Certificado Hecho a mano:</b> <input checked="" type="checkbox"/> Si   |  | <b>Centro Poblado:</b> La Chamba         |                                      |                                  |   |
| <b>Observaciones:</b><br>Piezas elaboradas para la coleccion ADC - OVOP 2015-16   |  |  |                                      |                                  | <b>Terminado</b><br><input checked="" type="checkbox"/>                       |
| <b>Responsable:</b> Samuel Lopez Rojas  |  |  | <b>Dibujante:</b> Samuel Lopez Rojas |                                  |   |
| <b>Aprobado por:</b> Gerencia - Comite de Diseño  |  |  | <b>Fecha:</b> 30 - 12 - 2015         |                                  | <input type="checkbox"/> Referentes <input checked="" type="checkbox"/> Línea |
|   |  |  |                                      |                                  | <b>Muestra</b> <input checked="" type="checkbox"/> <input type="checkbox"/>   |

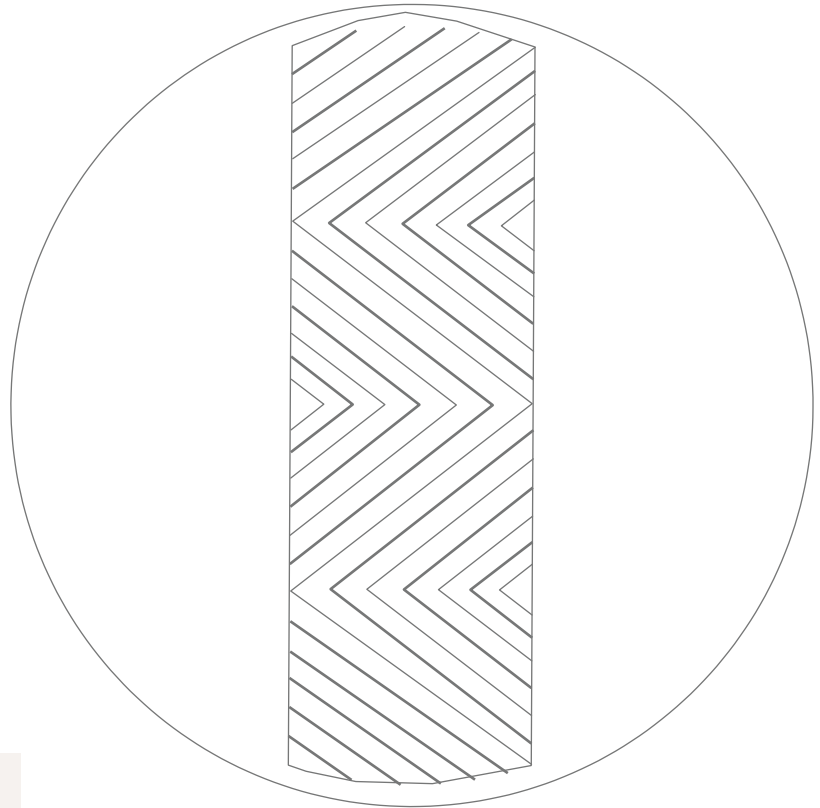

GRANDE. 50 cm diametro  
 MEDIANO. 40 cm diametro  
 PEQUEÑO. 30 cm diametro

| 2                    | Decorativa | Barro    | 3 Piezas |       |
|----------------------|------------|----------|----------|-------|
| No.                  | Pieza      | Material | Cant     | Porc% |
| Tabla de Componentes |            |          |          |       |

|   |  |  |                                      |                                  |   |
|---|--|--|--------------------------------------|----------------------------------|---|
| <b>Nombre de la pieza</b> Centro de mesa  |  | <b>Referencia:</b> Ceramica de la Chamba |                                      | <b>ESC.</b> 1:5                  |   |
| <b>Oficio:</b> Ceramica - Alfareria   |  | <b>Tecnica:</b> Rollo                    |                                      | <b>Materia Prima:</b> Arcilla    |   |
| <b>Especificaciones Tecnicas:</b><br>Piezas elaboradas con asistencia tecnica en el trabajo de dibujo en bajo-relieve (Puntillismo) |  |  |                                      |                                  |   |
| <b>Color:</b> Negro acabado mate - brillante  |  | <b>Capacidad de Producción / mes:</b> 50 |                                      | <b>Dimensiones Generales</b>     |   |
| <b>Peso (gr.):</b> 2 kg   |  | <b>Precio Unitario</b> \$80.000          |                                      | <b>Precio por Mayor</b> \$70.000 |   |
| <b>Artisano:</b> CORARTECHAMBA  |  | <b>Telefono:</b> 3138784220              |                                      | <b>Largo:</b><br>n/a             | <b>Ancho:</b><br>n/a  |
| <b>Grupo o Taller:</b> CORARTECHAMBA  |  | <b>Departamento:</b> Tolima              |                                      | <b>Municipio:</b> El Guamo       |   |
| <b>Certificado Hecho a mano:</b> <input checked="" type="checkbox"/> Si   |  | <b>Centro Poblado:</b> La Chamba         |                                      |                                  |   |
| <b>Observaciones:</b><br>Piezas elaboradas para la coleccion ADC - OVOP 2015-16   |  |  |                                      |                                  | <b>Terminado</b><br><input checked="" type="checkbox"/>                       |
| <b>Responsable:</b> Samuel Lopez Rojas  |  |  | <b>Dibujante:</b> Samuel Lopez Rojas |                                  |   |
| <b>Aprobado por:</b> Gerencia - Comite de Diseño  |  |  | <b>Fecha:</b> 30 - 12 - 2015         |                                  | <input type="checkbox"/> Referentes <input checked="" type="checkbox"/> Línea |
|   |  |  |                                      |                                  | <b>Muestra</b> <input checked="" type="checkbox"/> <input type="checkbox"/>   |

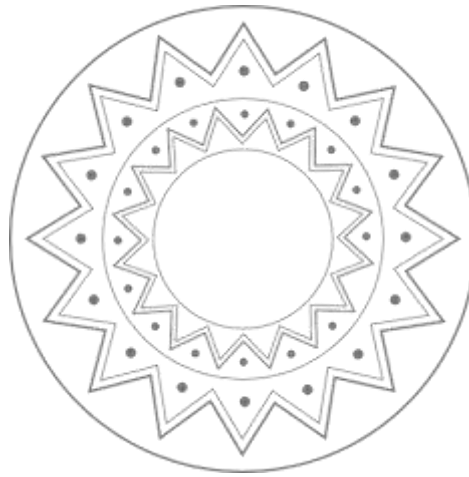

VISTA SUPERIOR

VISTA FRONTAL

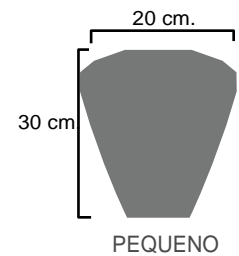
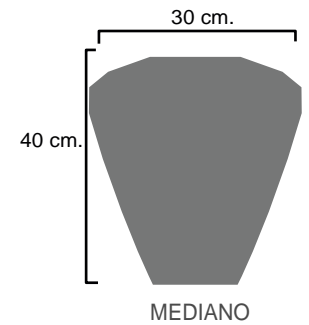
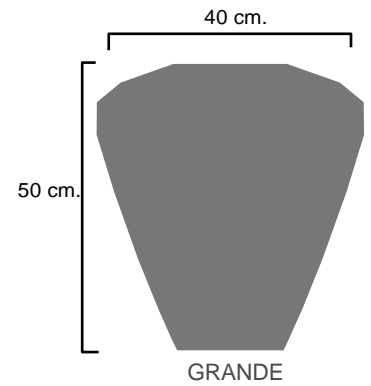
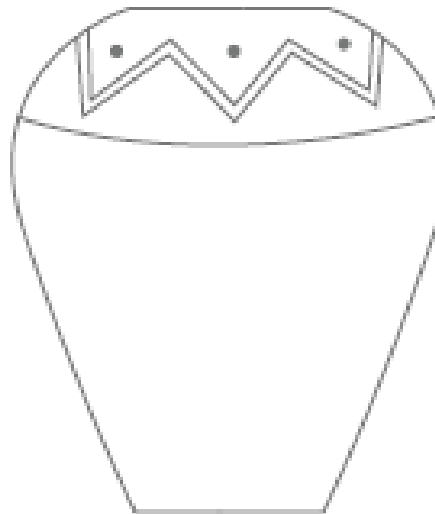

|   |  |  |                                      |                                     |   |                     |  |
|---|--|--|--------------------------------------|-------------------------------------|---|---------------------|--|
| <b>Nombre de la pieza</b> Contenedor estrella   |  | <b>Referencia:</b> Ceramica de la Chamba |                                      | <b>ESC.</b> 1:5                     |   |                     |  |
| <b>Oficio:</b> Ceramica - Alfareria   |  | <b>Tecnica:</b> Rollo                    |                                      | <b>Materia Prima:</b> Arcilla       |   |                     |  |
| <b>Especificaciones Tecnicas:</b><br>Piezas elaboradas con asistencia tecnica en el trabajo de dibujo en bajo-relieve (Puntillismo) |  |  |                                      |                                     |   |                     |  |
| <b>Color:</b> Negro acabado mate - brillante  |  | <b>Capacidad de Producción / mes:</b> 50 |                                      | <b>Dimensiones Generales</b>        |   |                     |  |
| <b>Peso (gr.):</b> 4 kg.  |  | <b>Precio Unitario</b> \$140.000         | <b>Precio por Mayor</b> \$120.000    | <b>Largo:</b> n/a                   | <b>Ancho:</b> 40 cm.                      | <b>Alto:</b> 50 cm. | <b>Diametro:</b> n/a   |
| <b>Artésano:</b> CORARTECHAMBA  |  | <b>Telefono:</b> 3138784220              |                                      |                                     |   |                     |  |
| <b>Grupo o Taller:</b> CORARTECHAMBA  |  | <b>Departamento:</b> Tolima              |                                      | <b>Municipio:</b> El Guamo          |   |                     |  |
| <b>Certificado Hecho a mano:</b> <input checked="" type="checkbox"/> Si   |  | <b>Centro Poblado:</b> La Chamba         |                                      |                                     |   |                     |  |
| <b>Observaciones:</b><br>Piezas elaboradas para la coleccion ADC - OVOP 2015-16   |  |  |                                      |                                     |   |                     | <b>Terminado</b> <input type="checkbox"/><br><b>En Proceso</b> <input type="checkbox"/><br><b>Muestra</b> <input checked="" type="checkbox"/> <input type="checkbox"/> |
| <b>Responsable:</b> Samuel Lopez Rojas  |  |  | <b>Dibujante:</b> Samuel Lopez Rojas |                                     |   |                     |  |
| <b>Aprobado por:</b> Gerencia - Comite de Diseño  |  |  | <b>Fecha:</b> 30 - 12 - 2015         | <input type="checkbox"/> Referentes | <input checked="" type="checkbox"/> Línea |                     |  |

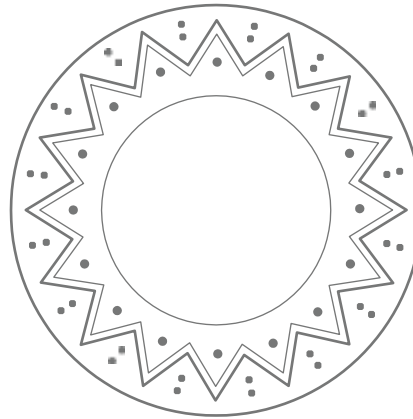

VISTA SUPERIOR

VISTA FRONTAL

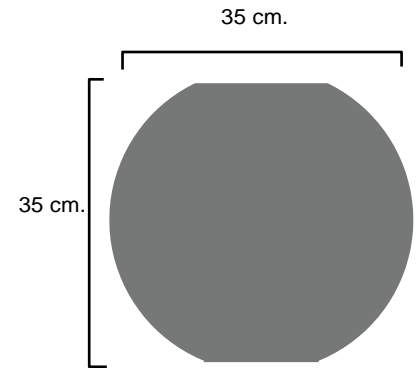
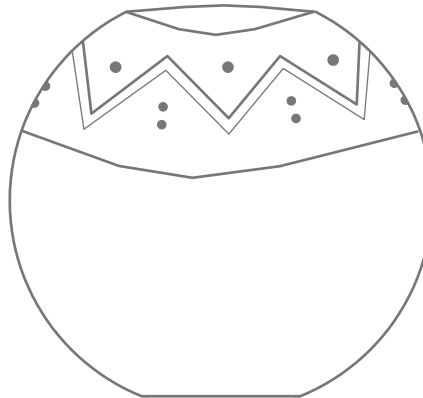

GRANDE

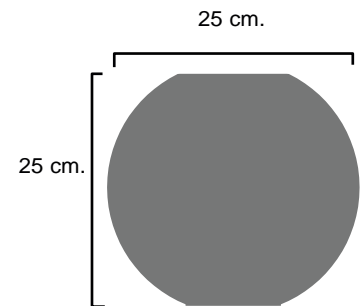

MEDIANO

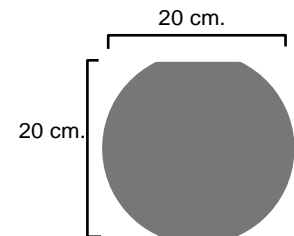

PEQUEÑO

|   |  |  |  |                                      |  |   |                      |  |                      |
|---|--|--|--|--------------------------------------|--|---|----------------------|--|----------------------|
| <b>Nombre de la pieza</b> Bombonera estrella  |  | <b>Referencia:</b> Ceramica de la Chamba |  | <b>ESC.</b> 1:5                      |  |   |                      |  |                      |
| <b>Oficio:</b> Ceramica - Alfareria   |  | <b>Tecnica:</b> Rollo                    |  | <b>Materia Prima:</b> Arcilla        |  |   |                      |  |                      |
| <b>Especificaciones Tecnicas:</b><br>Piezas elaboradas con asistencia tecnica en el trabajo de dibujo en bajo-relieve (Puntillismo) |  |  |  |                                      |  |   |                      |  |                      |
| <b>Color:</b> Negro acabado mate - brillante  |  | <b>Capacidad de Producción / mes:</b> 50 |  | <b>Dimensiones Generales</b>         |  |   |                      |  |                      |
| <b>Peso (gr.):</b> 2 kg   |  | <b>Precio Unitario</b> \$50.000          |  | <b>Precio por Mayor</b> \$40.000     |  | <b>Largo:</b> n/a   | <b>Ancho:</b> 35 cm. | <b>Alto:</b> 35 cm.  | <b>Diametro:</b> n/a |
| <b>Artisano:</b> CORARTECHAMBA  |  | <b>Telefono:</b> 3138784220              |  |                                      |  |   |                      |  |                      |
| <b>Grupo o Taller:</b> CORARTECHAMBA  |  | <b>Departamento:</b> Tolima              |  | <b>Municipio:</b> El Guamo           |  |   |                      |  |                      |
| <b>Certificado Hecho a mano:</b> <input checked="" type="checkbox"/> Si   |  | <b>Centro Poblado:</b> La Chamba         |  |                                      |  |   |                      |  |                      |
| <b>Observaciones:</b><br>Piezas elaboradas para la coleccion ADC - OVOP 2015-16   |  |  |  |                                      |  |   |                      |  |                      |
| <b>Responsable:</b> Samuel Lopez Rojas  |  |  |  | <b>Dibujante:</b> Samuel Lopez Rojas |  |   |                      |  |                      |
| <b>Aprobado por:</b> Gerencia - Comite de Diseño  |  |  |  | <b>Fecha:</b> 30 - 12 - 2015         |  | <input type="checkbox"/> Referentes <input checked="" type="checkbox"/> Línea |                      | <b>Muestra</b> <input checked="" type="checkbox"/> Terminado <input type="checkbox"/> En Proceso |                      |

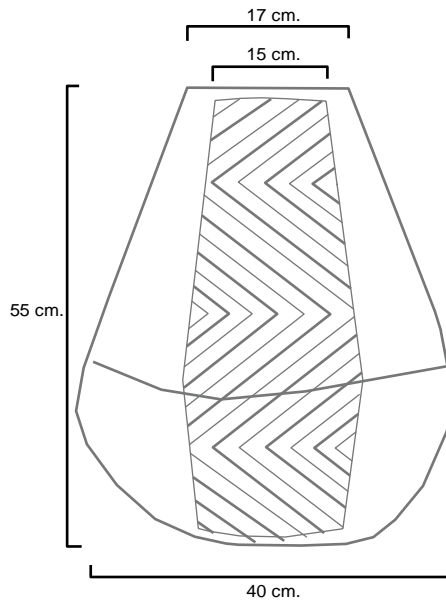

VISTA FRONTAL CONTENEDOR A

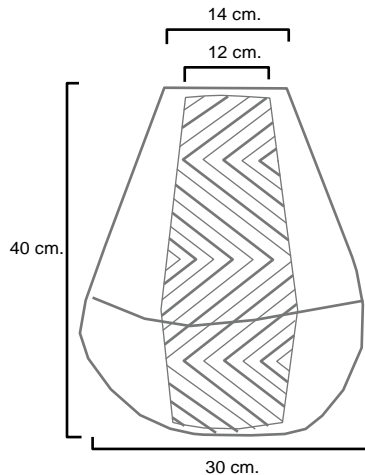

VISTA FRONTAL CONTENEDOR B

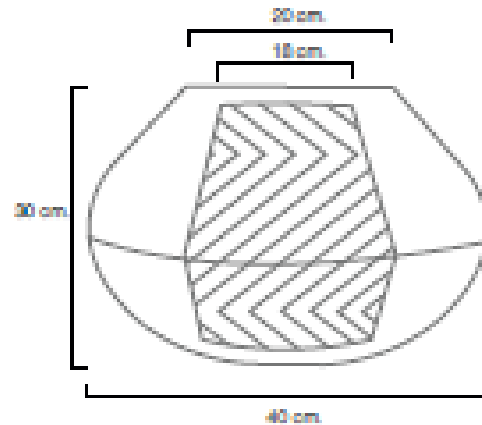

VISTA FRONTAL CONTENEDOR C

|   |  |  |                                      |  |   |
|---|--|--|--------------------------------------|--|---|
| <b>Nombre de la pieza</b> Contenedor triangulo  |  | <b>Referencia:</b> Ceramica de la Chamba |                                      | <b>ESC.</b> 1:5  |   |
| <b>Oficio:</b> Ceramica - Alfareria   |  | <b>Tecnica:</b> Rollo                    |                                      | <b>Materia Prima:</b> Arcilla  |   |
| <b>Especificaciones Tecnicas:</b><br>Piezas elaboradas con asistencia tecnica en el trabajo de dibujo en bajo-relieve (Puntillismo) |  |  |                                      |  |   |
| <b>Color:</b> Negro acabado mate - brillante  |  | <b>Capacidad de Producción / mes:</b> 50 |                                      | <b>Dimensiones Generales</b>   |   |
| <b>Peso (gr.):</b> 4 kg   |  | <b>Precio Unitario</b> \$160.000         |                                      | <b>Precio por Mayor</b> \$150.000  |   |
| <b>Artésano:</b> CORARTECHAMBA  |  | <b>Telefono:</b> 3138784220              |                                      | <b>Largo:</b> n/a  | <b>Ancho:</b> 40 cm.  |
| <b>Grupo o Taller:</b> CORARTECHAMBA  |  | <b>Departamento:</b> Tolima              |                                      | <b>Municipio:</b> El Guamo   |   |
| <b>Certificado Hecho a mano:</b> <input checked="" type="checkbox"/> Si   |  | <b>Centro Poblado:</b> La Chamba         |                                      |  |   |
| <b>Observaciones:</b><br>Piezas elaboradas para la coleccion ADC - OVOP 2015-16   |  |  |                                      |  |   |
| <b>Responsable:</b> Samuel Lopez Rojas  |  |  | <b>Dibujante:</b> Samuel Lopez Rojas |  |   |
| <b>Aprobado por:</b> Gerencia - Comité de Diseño  |  |  | <b>Fecha:</b> 30 - 12 - 2015         |  | <input type="checkbox"/> Referentes <input checked="" type="checkbox"/> Línea |
|   |  |  |                                      | <b>Muestra</b> <input checked="" type="checkbox"/> Terminado <input type="checkbox"/> En Proceso |   |

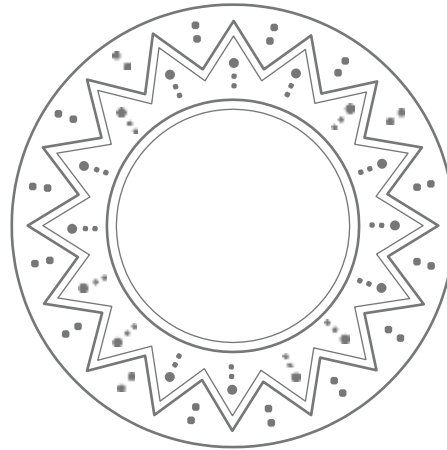

VISTA SUPERIOR

VISTA FRONTAL

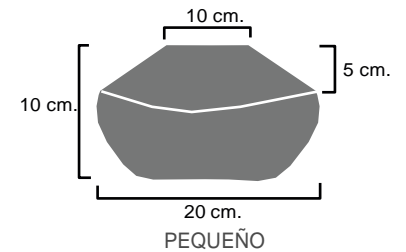
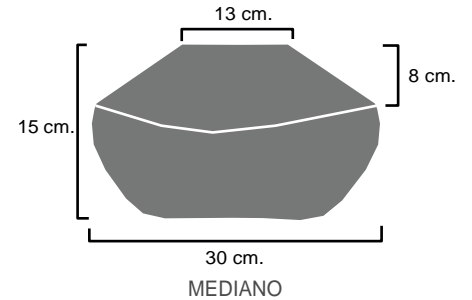
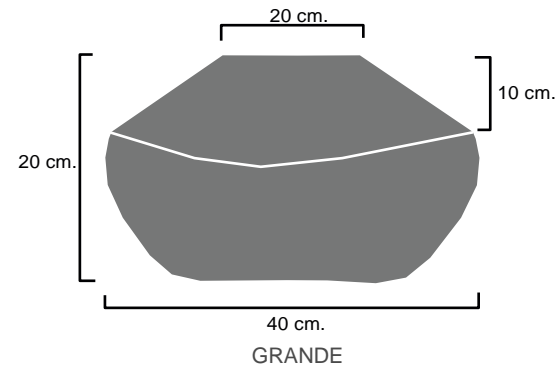
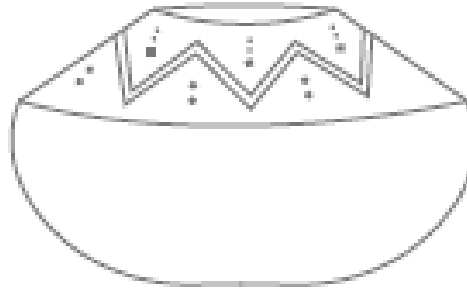

|   |                                 |  |                                      |   |   |
|---|---------------------------------|--|--------------------------------------|---|---|
| <b>Nombre de la pieza</b> Ovni estrella   |                                 | <b>Referencia:</b> Ceramica de la Chamba |                                      | <b>ESC.</b> 1:5   |   |
| <b>Oficio:</b> Ceramica - Alfareria   |                                 | <b>Tecnica:</b> Rollo                    |                                      | <b>Materia Prima:</b> Arcilla   |   |
| <b>Especificaciones Técnicas:</b><br>Piezas elaboradas con asistencia tecnica en el trabajo de dibujo en bajo-relieve (Puntillismo) |                                 |  |                                      |   |   |
| <b>Color:</b> Negro acabado mate - brillante  |                                 | <b>Capacidad de Producción / mes:</b> 50 |                                      | <b>Dimensiones Generales</b>  |   |
| <b>Peso (gr.):</b> 3 kg   | <b>Precio Unitario</b> \$60.000 | <b>Precio por Mayor</b> \$50.000         | <b>Largo:</b> n/a                    | <b>Ancho:</b> 40 cm.  | <b>Alto:</b> 20 cm.   |
| <b>Artésano:</b> CORARTECHAMBA  |                                 | <b>Telefono:</b> 3138784220              | <b>Diametro:</b> n/a                 |   |   |
| <b>Grupo o Taller:</b> CORARTECHAMBA  |                                 | <b>Departamento:</b> Tolima              | <b>Municipio:</b> El Guamo           |   |   |
| <b>Certificado Hecho a mano:</b> <input checked="" type="checkbox"/> Si   |                                 | <b>Centro Poblado:</b> La Chamba         |                                      |   |   |
| <b>Observaciones:</b><br>Piezas elaboradas para la coleccion ADC - OVOP 2015-16   |                                 |  |                                      |   |   |
| <b>Responsable:</b> Samuel Lopez Rojas  |                                 |  | <b>Dibujante:</b> Samuel Lopez Rojas |   |   |
| <b>Aprobado por:</b> Gerencia - Comite de Diseño  |                                 |  | <b>Fecha:</b> 30 - 12 - 2015         | <input type="checkbox"/> Referentes <input checked="" type="checkbox"/> Línea | <b>Muestra</b> <input checked="" type="checkbox"/> <input type="checkbox"/> |



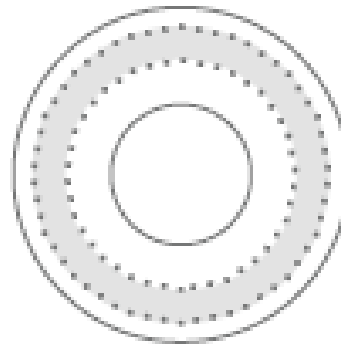

VISTA SUPERIOR

VISTA FRONTAL

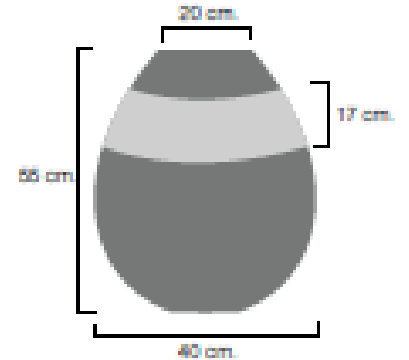
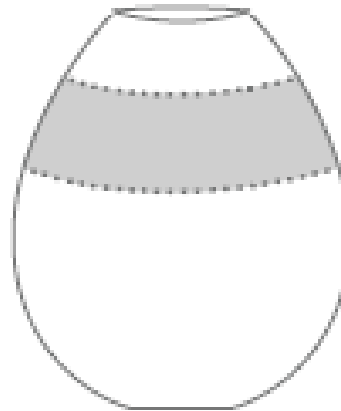

GRANDE

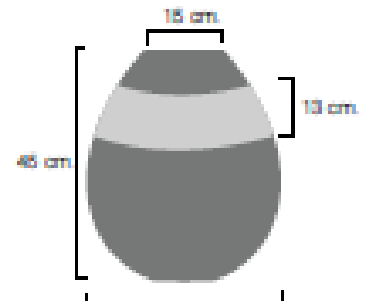

MEDIANO

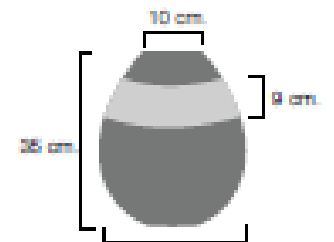

PEQUEÑO

|   |  |  |                                   |                                      |                              |   |                     |   |
|---|--|--|-----------------------------------|--------------------------------------|------------------------------|---|---------------------|---|
| <b>Nombre de la pieza</b> Jarron Franja   |  | <b>Referencia:</b> Ceramica de la Chamba |                                   | <b>ESC.</b> 1:5                      |                              |   |                     |   |
| <b>Oficio:</b> Ceramica - Alfareria   |  | <b>Tecnica:</b> Rollo                    |                                   | <b>Materia Prima:</b> Arcilla        |                              |   |                     |   |
| <b>Especificaciones Tecnicas:</b><br>Piezas elaboradas con asistencia tecnica en el trabajo de dibujo en bajo-relieve (Puntillismo) |  |  |                                   |                                      |                              |   |                     |   |
| <b>Color:</b> Negro acabado mate - brillante  |  | <b>Capacidad de Producción / mes:</b> 50 |                                   |                                      | <b>Dimensiones Generales</b> |   |                     |   |
| <b>Peso (gr.):</b> 4 kg.  |  | <b>Precio Unitario</b> \$130.000         | <b>Precio por Mayor</b> \$120.000 |                                      | <b>Largo:</b> n/a            | <b>Ancho:</b> 40 cm.  | <b>Alto:</b> 55 cm. | <b>Diametro:</b> n/a  |
| <b>Artisano:</b> CORARTECHAMBA  |  | <b>Telefono:</b> 3138784220              |                                   |                                      |                              |   |                     |   |
| <b>Grupo o Taller:</b> CORARTECHAMBA  |  | <b>Departamento:</b> Tolima              |                                   | <b>Municipio:</b> El Guamo           |                              |   |                     |   |
| <b>Certificado Hecho a mano:</b> <input checked="" type="checkbox"/> Si   |  | <b>Centro Poblado:</b> La Chamba         |                                   |                                      |                              |   |                     |   |
| <b>Observaciones:</b><br>Piezas elaboradas para la coleccion ADC - OVOP 2015-16   |  |  |                                   |                                      |                              |   |                     |   |
| <b>Responsable:</b> Samuel Lopez Rojas  |  |  |                                   | <b>Dibujante:</b> Samuel Lopez Rojas |                              |   |                     |   |
| <b>Aprobado por:</b> Gerencia - Comite de Diseño  |  |  |                                   | <b>Fecha:</b> 30 - 12 - 2015         |                              | <input type="checkbox"/> Referentes <input checked="" type="checkbox"/> Línea |                     | <b>Muestra</b> <input checked="" type="checkbox"/> <input type="checkbox"/> |

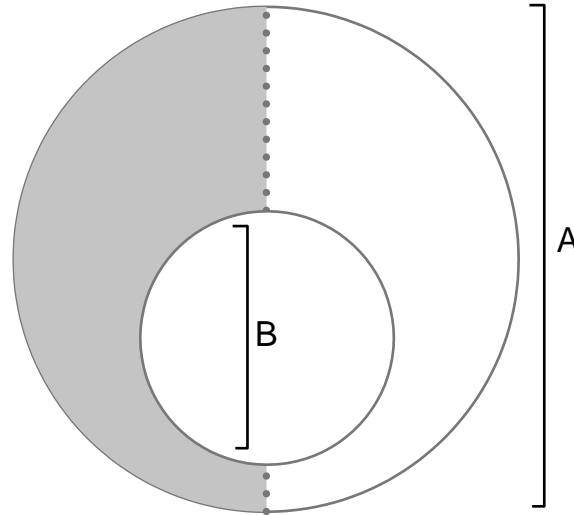

GRANDE.

Medidas:  
 A. 33 cm.  
 B. 13 cm.  
 C. 9 cm.

MEDIANO.

Medidas:  
 A. 23 cm.  
 B. 9 cm.  
 C. 6 cm.

VISTA SUPERIOR

VISTA FRONTAL

PEQUEÑO.

Medidas:  
 A. 15 cm.  
 B. 6 cm.  
 C. 5 cm.

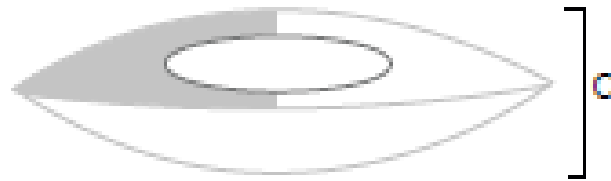

|   |                                 |  |                                      |   |                    |   |   |
|---|---------------------------------|--|--------------------------------------|---|--------------------|---|---|
| <b>Nombre de la pieza</b> Bombonera   |                                 | <b>Referencia:</b> Ceramica de la Chamba |                                      | <b>ESC.</b> 1:5   |                    |   |   |
| <b>Oficio:</b> Ceramica - Alfareria   |                                 | <b>Tecnica:</b> Rollo                    |                                      | <b>Materia Prima:</b> Arcilla   |                    |   |   |
| <b>Especificaciones Tecnicas:</b><br>Piezas elaboradas con asistencia tecnica en el trabajo de dibujo en bajo-relieve (Puntillismo) |                                 |  |                                      |   |                    |   |   |
| <b>Color:</b> Negro acabado mate - brillante  |                                 | <b>Capacidad de Producción / mes:</b> 50 |                                      | <b>Dimensiones Generales</b>  |                    |   |   |
| <b>Peso (gr.):</b> 1 kg.  | <b>Precio Unitario</b> \$35.000 | <b>Precio por Mayor</b> \$30.000         | <b>Largo:</b> n/a                    | <b>Ancho:</b> 33 cm.  | <b>Alto:</b> 9 cm. | <b>Diametro:</b> n/a  |   |
| <b>Artesano:</b> CORARTECHAMBA  |                                 | <b>Telefono:</b> 3138784220              |                                      |   |                    |   |   |
| <b>Grupo o Taller:</b> CORARTECHAMBA  |                                 | <b>Departamento:</b> Tolima              |                                      | <b>Municipio:</b> El Guamo  |                    |   |   |
| <b>Certificado Hecho a mano:</b> <input checked="" type="checkbox"/> Si   |                                 | <b>Centro Poblado:</b> La Chamba         |                                      |   |                    |   |   |
| <b>Observaciones:</b><br>Piezas elaboradas para la coleccion ADC - OVOP 2015-16   |                                 |  |                                      |   |                    |   | <b>Terminado</b> <input type="checkbox"/><br><b>En Proceso</b> <input type="checkbox"/> |
| <b>Responsable:</b> Samuel Lopez Rojas  |                                 |  | <b>Dibujante:</b> Samuel Lopez Rojas |   |                    |   |   |
| <b>Aprobado por:</b> Gerencia - Comite de Diseño  |                                 |  | <b>Fecha:</b> 30 - 12 - 2015         | <input type="checkbox"/> Referentes <input checked="" type="checkbox"/> Línea |                    | <b>Muestra</b> <input checked="" type="checkbox"/> <input type="checkbox"/> |   |

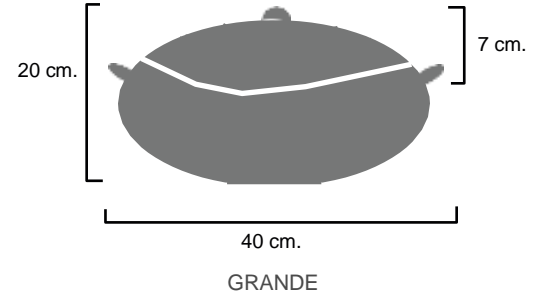
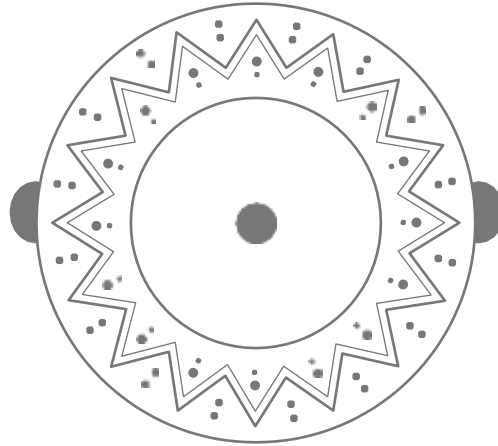

VISTA SUPERIOR

VISTA FRONTAL

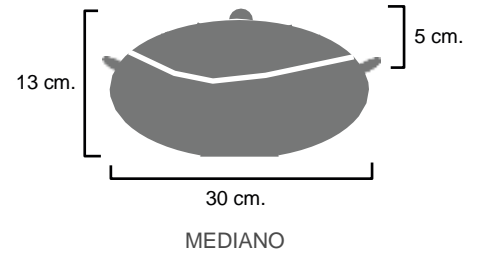
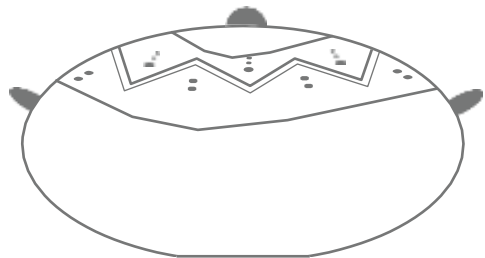

|   |  |  |  |                                      |  |   |               |   |                  |
|---|--|--|--|--------------------------------------|--|---|---------------|---|------------------|
| <b>Nombre de la pieza</b> Paellera  |  | <b>Referencia:</b> Ceramica de la Chamba |  | <b>ESC.</b> 1:5                      |  |   |               |   |                  |
| <b>Oficio:</b> Ceramica - Alfareria   |  | <b>Tecnica:</b> Rollo                    |  | <b>Materia Prima:</b> Arcilla        |  |   |               |   |                  |
| <b>Especificaciones Tecnicas:</b><br>Piezas elaboradas con asistencia tecnica en el trabajo de dibujo en bajo-relieve (Puntillismo) |  |  |  |                                      |  |   |               |   |                  |
| <b>Color:</b> Negro acabado mate - brillante  |  | <b>Capacidad de Producción / mes:</b> 50 |  | <b>Dimensiones Generales</b>         |  |   |               |   |                  |
| <b>Peso (gr.):</b> 3 kg   |  | <b>Precio Unitario</b> \$120.000         |  | <b>Precio por Mayor</b> \$110.000    |  | <b>Largo:</b>   | <b>Ancho:</b> | <b>Alto:</b>  | <b>Diametro:</b> |
| <b>Artisano:</b> CORARTECHAMBA  |  | <b>Telefono:</b> 3138784220              |  | n/a                                  |  | 40 cm.  | 20 cm.        | n/a   | n/a              |
| <b>Grupo o Taller:</b> CORARTECHAMBA  |  | <b>Departamento:</b> Tolima              |  | <b>Municipio:</b> El Guamo           |  |   |               |   |                  |
| <b>Certificado Hecho a mano:</b> <input checked="" type="checkbox"/> Si   |  | <b>Centro Poblado:</b> La Chamba         |  |                                      |  |   |               |   |                  |
| <b>Observaciones:</b><br>Piezas elaboradas para la coleccion ADC - OVOP 2015-16   |  |  |  |                                      |  |   |               |   |                  |
| <b>Responsable:</b> Samuel Lopez Rojas  |  |  |  | <b>Dibujante:</b> Samuel Lopez Rojas |  |   |               |   |                  |
| <b>Aprobado por:</b> Gerencia - Comite de Diseño  |  |  |  | <b>Fecha:</b> 30 - 12 - 2015         |  | <input type="checkbox"/> Referentes <input checked="" type="checkbox"/> Línea |               | <b>Muestra</b> <input checked="" type="checkbox"/> <input type="checkbox"/> |                  |

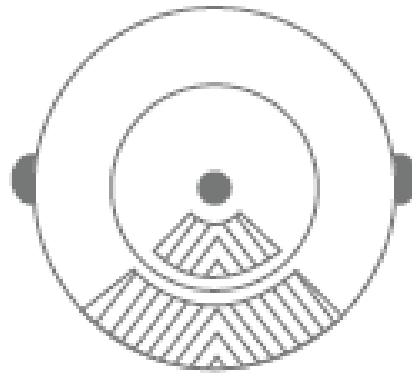

VISTA SUPERIOR

VISTA FRONTAL

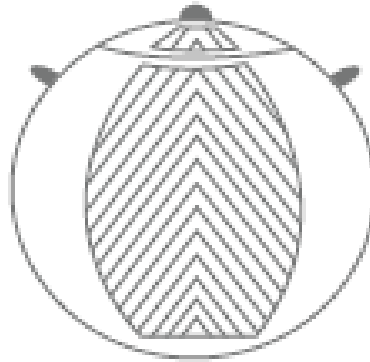

35 cm.

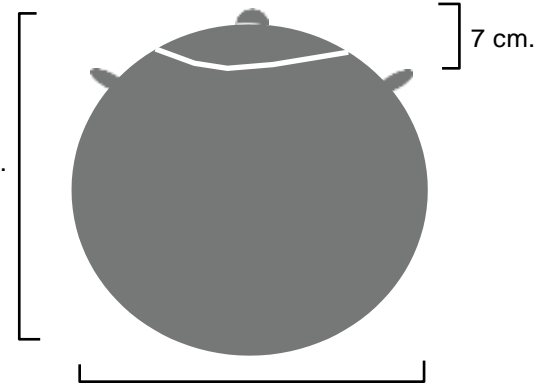

35 cm.

GRANDE

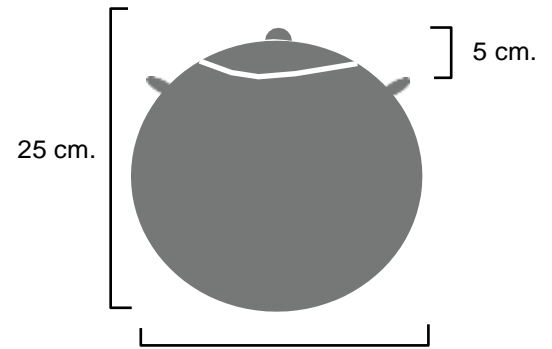

25 cm.

25 cm.

MEDIANO

|   |                                  |  |                                      |   |                     |
|---|----------------------------------|--|--------------------------------------|---|---------------------|
| <b>Nombre de la pieza</b> Frijolera   |                                  | <b>Referencia:</b> Ceramica de la Chamba |                                      | <b>ESC.</b> 1:5   |                     |
| <b>Oficio:</b> Ceramica - Alfareria   |                                  | <b>Tecnica:</b> Rollo                    |                                      | <b>Materia Prima:</b> Arcilla   |                     |
| <b>Especificaciones Tecnicas:</b><br>Piezas elaboradas con asistencia tecnica en el trabajo de dibujo en bajo-relieve (Puntillismo) |                                  |  |                                      |   |                     |
| <b>Color:</b> Negro acabado mate - brillante  |                                  | <b>Capacidad de Producción / mes:</b> 50 |                                      | <b>Dimensiones Generales</b>  |                     |
| <b>Peso (gr.):</b> 3 kg   | <b>Precio Unitario</b> \$120.000 | <b>Precio por Mayor</b> \$110.000        | <b>Largo:</b> n/a                    | <b>Ancho:</b> 35 cm.  | <b>Alto:</b> 35 cm. |
| <b>Artisano:</b> CORARTECHAMBA  |                                  | <b>Telefono:</b> 3138784220              |                                      | <b>Diametro:</b> n/a  |                     |
| <b>Grupo o Taller:</b> CORARTECHAMBA  |                                  | <b>Departamento:</b> Tolima              |                                      | <b>Municipio:</b> El Guamo  |                     |
| <b>Certificado Hecho a mano:</b> <input checked="" type="checkbox"/> Si   |                                  | <b>Centro Poblado:</b> La Chamba         |                                      |   |                     |
| <b>Observaciones:</b><br>Piezas elaboradas para la coleccion ADC - OVOP 2015-16   |                                  |  |                                      |   |                     |
| <b>Responsable:</b> Samuel Lopez Rojas  |                                  |  | <b>Dibujante:</b> Samuel Lopez Rojas |   |                     |
| <b>Aprobado por:</b> Gerencia - Comite de Diseño  |                                  | <b>Fecha:</b> 30 - 12 - 2015             |                                      | <input type="checkbox"/> Referentes <input checked="" type="checkbox"/> Línea <b>Muestra</b> <input checked="" type="checkbox"/> <input type="checkbox"/> |                     |

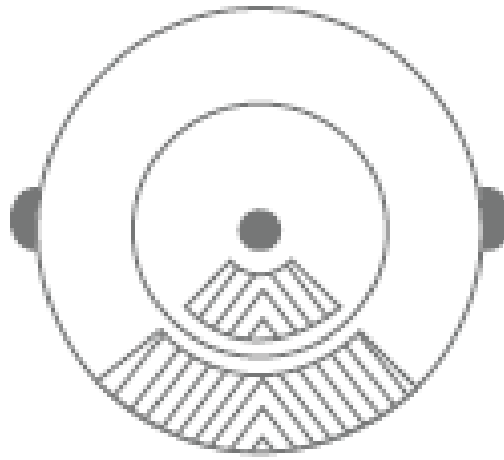

VISTA SUPERIOR

VISTA FRONTAL

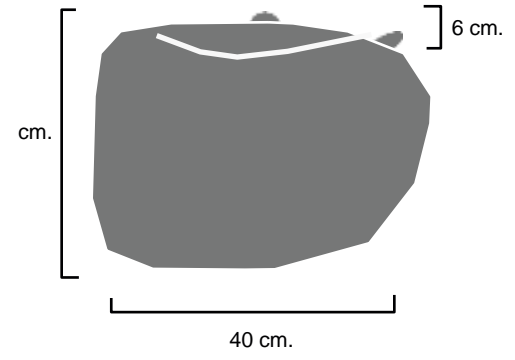
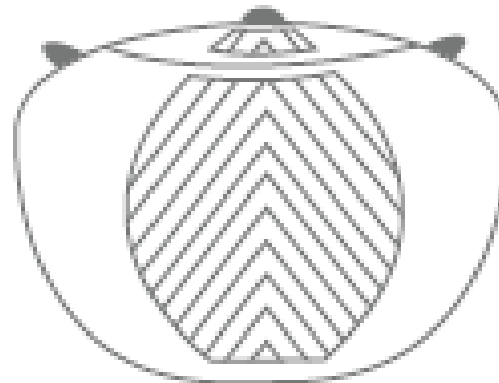

40 cm.

GRANDE

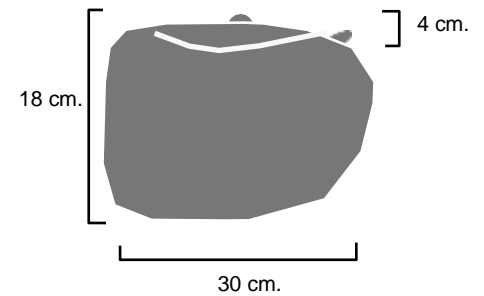

18 cm.

30 cm.

MEDIANO

|   |                                  |  |  |                                      |                      |   |                      |
|---|----------------------------------|--|--|--------------------------------------|----------------------|---|----------------------|
| <b>Nombre de la pieza</b> Olla Ajiaco   |                                  | <b>Referencia:</b> Ceramica de la Chamba |  | <b>ESC.</b> 1:5                      |                      |   |                      |
| <b>Oficio:</b> Ceramica - Alfareria   |                                  | <b>Tecnica:</b> Rollo                    |  | <b>Materia Prima:</b> Arcilla        |                      |   |                      |
| <b>Especificaciones Tecnicas:</b><br>Piezas elaboradas con asistencia tecnica en el trabajo de dibujo en bajo-relieve (Puntillismo) |                                  |  |  |                                      |                      |   |                      |
| <b>Color:</b> Negro acabado mate - brillante  |                                  | <b>Capacidad de Producción / mes:</b> 50 |  | <b>Dimensiones Generales</b>         |                      |   |                      |
| <b>Peso (gr.):</b> 3 kg.  | <b>Precio Unitario</b> \$120.000 | <b>Precio por Mayor</b> \$110.000        |  | <b>Largo:</b> n/a                    | <b>Ancho:</b> 40 cm. | <b>Alto:</b> 25 cm.   | <b>Diametro:</b> n/a |
| <b>Artisano:</b> CORARTECHAMBA  |                                  | <b>Telefono:</b> 3138784220              |  |                                      |                      |   |                      |
| <b>Grupo o Taller:</b> CORARTECHAMBA  |                                  | <b>Departamento:</b> Tolima              |  | <b>Municipio:</b> El Guamo           |                      |   |                      |
| <b>Certificado Hecho a mano:</b> <input checked="" type="checkbox"/> Si   |                                  | <b>Centro Poblado:</b> La Chamba         |  |                                      |                      |   |                      |
| <b>Observaciones:</b><br>Piezas elaboradas para la coleccion ADC - OVOP 2015-16   |                                  |  |  |                                      |                      |   |                      |
| <b>Responsable:</b> Samuel Lopez Rojas  |                                  |  |  | <b>Dibujante:</b> Samuel Lopez Rojas |                      |   |                      |
| <b>Aprobado por:</b> Gerencia - Comite de Diseño  |                                  |  |  | <b>Fecha:</b> 30 - 12 - 2015         |                      | <input type="checkbox"/> Referentes <input checked="" type="checkbox"/> Línea <b>Muestra</b> <input checked="" type="checkbox"/> <input type="checkbox"/> |                      |



GRANDE. 50 cm diametro  
 MEDIANO. 40 cm diametro  
 PEQUEÑO. 30 cm diametro

|   |  |  |  |  |  |
|---|--|--|--|--|--|
| <b>Nombre de la pieza</b> Centro de mesa estrella   |  | <b>Referencia:</b> Ceramica de la Chamba |  | <b>ESC.</b> 1:5  |  |
| <b>Oficio:</b> Ceramica - Alfareria   |  | <b>Tecnica:</b> Rollo                    |  | <b>Materia Prima:</b> Arcilla  |  |
| <b>Especificaciones Tecnicas:</b><br>Piezas elaboradas con asistencia tecnica en el trabajo de dibujo en bajo-relieve (Puntillismo) |  |  |  |  |  |
| <b>Color:</b> Negro acabado mate - brillante  |  | <b>Capacidad de Producción / mes:</b> 50 |  | <b>Dimensiones Generales</b>   |  |
| <b>Peso (gr.):</b> 2 kg.  |  | <b>Precio Unitario</b> \$80.000          |  | <b>Precio por Mayor</b> \$70.000   |  |
| <b>Artisano:</b> CORARTECHAMBA  |  | <b>Telefono:</b> 3138784220              |  | <b>Largo:</b><br>n/a   | <b>Ancho:</b><br>n/a   |
| <b>Grupo o Taller:</b> CORARTECHAMBA  |  | <b>Departamento:</b> Tolima              |  | <b>Municipio:</b> El Guamo   |  |
| <b>Certificado Hecho a mano:</b> <input checked="" type="checkbox"/> Si   |  | <b>Centro Poblado:</b> La Chamba         |  |  |  |
| <b>Observaciones:</b><br>Piezas elaboradas para la coleccion ADC - OVOP 2015-16   |  |  |  |  | <b>Terminado</b> <input checked="" type="checkbox"/><br><b>En Proceso</b> <input type="checkbox"/> |
| <b>Responsable:</b> Samuel Lopez Rojas  |  | <b>Dibujante:</b> Samuel Lopez Rojas     |  |  |  |
| <b>Aprobado por:</b> Gerencia - Comite de Diseño  |  | <b>Fecha:</b> 30 - 12 - 2015             |  | <input type="checkbox"/> Referentes <input checked="" type="checkbox"/> Línea<br><b>Muestra</b> <input checked="" type="checkbox"/> <input type="checkbox"/> |  |



FOTO REFERENTE  
 DE FORMA

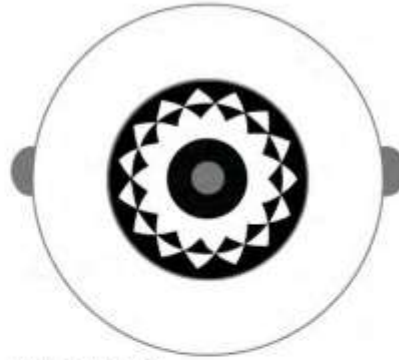

VISTA SUPERIOR

VISTA FRONTAL

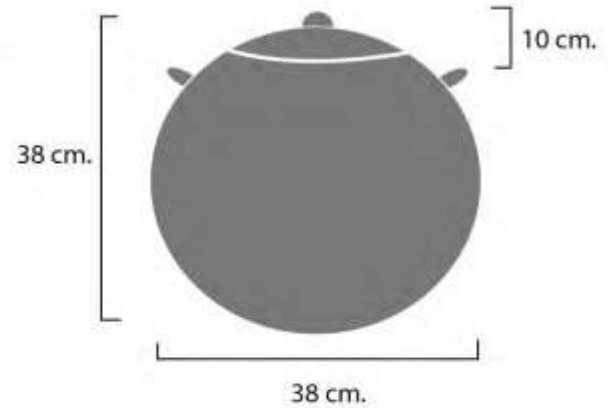

OLLA GRANDE  
 TIPO FRIJOLERA

PROPUESTA A DESARROLLAR  
 DIBUJO EN LA TAPA  
 NEGRO MATE - NEGRO BRILLANTE

| No.                  | Pieza      | Material | Cant    | Porc% |
|----------------------|------------|----------|---------|-------|
| 1                    | Decorativa | Barro    | 1 Pieza |       |
| Tabla de Componentes |            |          |         |       |

|   |  |  |  |  |                      |
|---|--|--|--|--|----------------------|
| <b>Nombre de la pieza</b> Olla tipo frijolera   |  | <b>Referencia:</b> Ceramica de la Chamba |  | <b>ESC.</b> 1:4  |                      |
| <b>Oficio:</b> Ceramica - Alfareria   |  | <b>Tecnica:</b> Rollo                    |  | <b>Materia Prima:</b> Arcilla  |                      |
| <b>Especificaciones Tecnicas:</b><br>Piezas elaboradas con asistencia tecnica en el trabajo de bruñido mate . brillante |  |  |  |  |                      |
| <b>Color:</b> Negro acabado mate - brillante  |  | <b>Capacidad de Producción / mes:</b> 50 |  | <b>Dimensiones Generales</b>   |                      |
| <b>Peso (gr.):</b> 2 kg.  |  | <b>Precio Unitario</b> \$80.000          |  | <b>Precio por Mayor</b> \$70.000   |                      |
| <b>Artisano:</b> CORARTECHAMBA  |  | <b>Telefono:</b> 3138784220              |  | <b>Largo:</b><br>n/a   | <b>Ancho:</b><br>n/a |
| <b>Grupo o Taller:</b> CORARTECHAMBA  |  | <b>Departamento:</b> Tolima              |  | <b>Municipio:</b> El Guamo   |                      |
| <b>Certificado Hecho a mano:</b> <input checked="" type="checkbox"/> Si   |  | <b>Centro Poblado:</b> La Chamba         |  |  |                      |
| <b>Observaciones:</b><br>Piezas elaboradas para la coleccion TRADICION Y EVOLUCION                                      |  |  |  | <input checked="" type="checkbox"/> Terminado<br><input type="checkbox"/> En Proceso                           |                      |
| <b>Responsable:</b> Samuel Lopez Rojas  |  | <b>Dibujante:</b> Samuel Lopez Rojas     |  |  |                      |
| <b>Aprobado por:</b> Gerencia - Comite de Diseño  |  | <b>Fecha:</b> 23 - 11 - 2016             |  | <input type="checkbox"/> Referentes <input checked="" type="checkbox"/> Línea <input type="checkbox"/> Muestra |                      |



FOTO REFERENTE  
 DE FORMA



VISTA SUPERIOR

VISTA FRONTAL

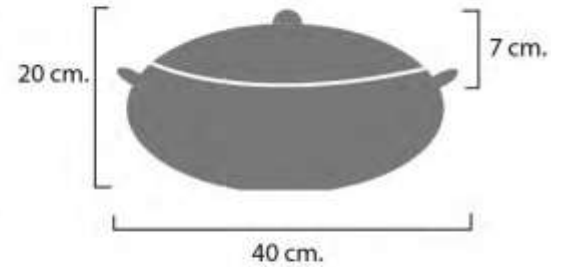

OLLA GRANDE  
 TIPO PAELLERA

PROPUESTA A DESARROLLAR  
 DIBUJO EN LA TAPA

NEGRO MATE - NEGRO BRILLANTE

| 2                    | Decorativa | Barro    | 1 Pieza |       |
|----------------------|------------|----------|---------|-------|
| No.                  | Pieza      | Material | Cant    | Porc% |
| Tabla de Componentes |            |          |         |       |

|   |  |  |   |                                  |  |
|---|--|--|---|----------------------------------|--|
| <b>Nombre de la pieza</b> Olla tipo Paellera  |  | <b>Referencia:</b> Ceramica de la Chamba |   | <b>ESC.</b> 1:4                  |  |
| <b>Oficio:</b> Ceramica - Alfareria   |  | <b>Tecnica:</b> Rollo                    |   | <b>Materia Prima:</b> Arcilla    |  |
| <b>Especificaciones Tecnicas:</b><br>Piezas elaboradas con asistencia tecnica en el trabajo de bruñido mate . brillante |  |  |   |                                  |  |
| <b>Color:</b> Negro acabado mate - brillante  |  | <b>Capacidad de Producción / mes:</b> 50 |   | <b>Dimensiones Generales</b>     |  |
| <b>Peso (gr.):</b> 2 kg.  |  | <b>Precio Unitario</b> \$70.000          |   | <b>Precio por Mayor</b> \$60.000 |  |
| <b>Artésano:</b> CORARTECHAMBA  |  | <b>Telefono:</b> 3138784220              |   | <b>Largo:</b> n/a                | <b>Ancho:</b> n/a  |
| <b>Grupo o Taller:</b> CORARTECHAMBA  |  | <b>Departamento:</b> Tolima              |   | <b>Municipio:</b> El Guamo       |  |
| <b>Certificado Hecho a mano:</b> <input checked="" type="checkbox"/> Si   |  | <b>Centro Poblado:</b> La Chamba         |   |                                  |  |
| <b>Observaciones:</b><br>Piezas elaboradas para la coleccion TRADICION Y EVOLUCION                                      |  |  |   |                                  | Terminado  |
| <b>Responsable:</b> Samuel Lopez Rojas  |  |  | <b>Dibujante:</b> Samuel Lopez Rojas  |                                  |  |
| <b>Aprobado por:</b> Gerencia - Comite de Diseño  |  |  | <b>Fecha:</b> 23 - 11 - 2016  |                                  | En Proceso   |
|   |  |  | <input type="checkbox"/> Referentes <input checked="" type="checkbox"/> Línea |                                  | Muestra <input checked="" type="checkbox"/> <input type="checkbox"/> |



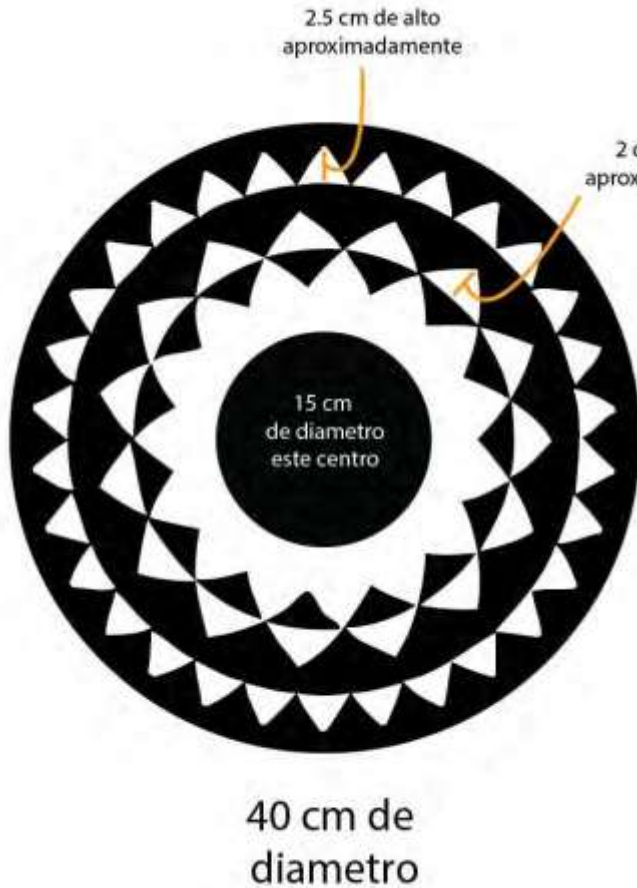

| 3                    | Decorativa | Barro    | 2 Piezas |       |
|----------------------|------------|----------|----------|-------|
| No.                  | Pieza      | Material | Cant     | Porc% |
| Tabla de Componentes |            |          |          |       |

|   |  |  |  |   |                      |
|---|--|--|--|---|----------------------|
| <b>Nombre de la pieza</b> Centros de mesa   |  | <b>Referencia:</b> Ceramica de la Chamba |  | <b>ESC.</b> 1:4   |                      |
| <b>Oficio:</b> Ceramica - Alfareria   |  | <b>Tecnica:</b> Rollo                    |  | <b>Materia Prima:</b> Arcilla   |                      |
| <b>Especificaciones Tecnicas:</b><br>Piezas elaboradas con asistencia tecnica en el trabajo de bruñido mate . brillante |  |  |  |   |                      |
| <b>Color:</b> Negro acabado mate - brillante  |  | <b>Capacidad de Producción / mes:</b> 50 |  | <b>Dimensiones Generales</b>  |                      |
| <b>Peso (gr.):</b> 2 kg   |  | <b>Precio Unitario</b> \$140.000         |  | <b>Precio por Mayor</b> \$120.000   |                      |
| <b>Artisano:</b> CORARTECHAMBA  |  | <b>Telefono:</b> 3138784220              |  | <b>Largo:</b><br>n/a  | <b>Ancho:</b><br>n/a |
| <b>Grupo o Taller:</b> CORARTECHAMBA  |  | <b>Departamento:</b> Tolima              |  | <b>Municipio:</b> El Guamo  |                      |
| <b>Certificado Hecho a mano:</b> <input checked="" type="checkbox"/> Si   |  | <b>Centro Poblado:</b> La Chamba         |  |   |                      |
| <b>Observaciones:</b><br>Piezas elaboradas para la coleccion TRADICION Y EVOLUCION                                      |  |  |  | <input checked="" type="checkbox"/> Terminado<br><input type="checkbox"/> En Proceso  |                      |
| <b>Responsable:</b> Samuel Lopez Rojas  |  | <b>Dibujante:</b> Samuel Lopez Rojas     |  |   |                      |
| <b>Aprobado por:</b> Gerencia - Comite de Diseño  |  | <b>Fecha:</b> 23 - 11 - 2016             |  | <input type="checkbox"/> Referentes <input checked="" type="checkbox"/> Línea    Muestra <input checked="" type="checkbox"/> <input type="checkbox"/> |                      |