

# ORÍGENES

Honrando las raíces de la artesanía colombiana

## PROYECTO ORÍGENES

*“Caracterización de grupos indígenas y afro a nivel nacional para implementar planes de acción concordantes con sus planes de vida enfocados a fortalecer sus tradiciones artesanales”*

## FICHAS DE PRODUCTO RECUPERADO

Muco - Mayoragua

Galindo Angela María  
Asesora

González Yilber Alfonso  
asesor

Cumaribo - Vichada

2014



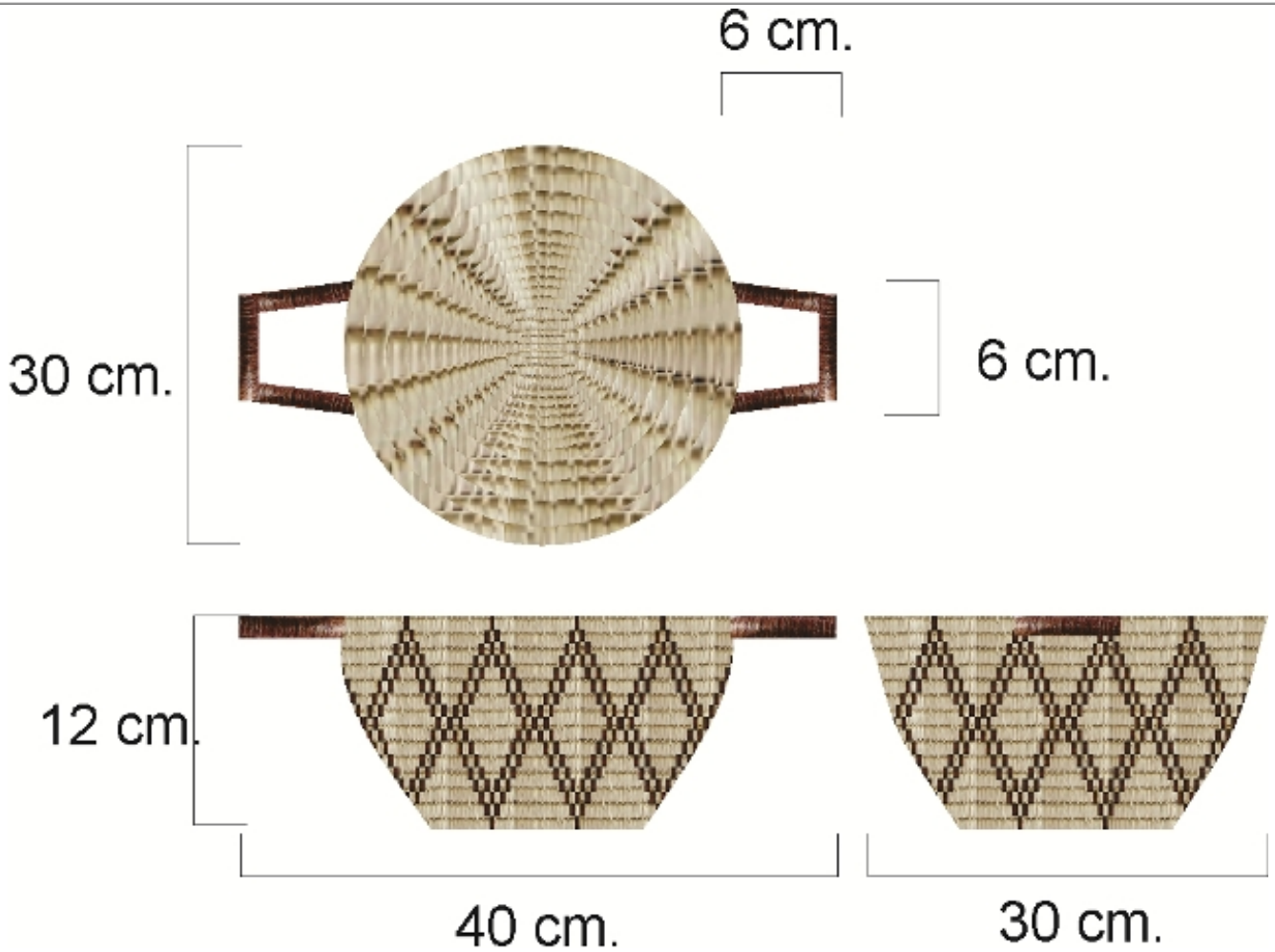

No.	Pieza	Material	Cant	Porc%
Tabla de Componentes				

<b>Nombre de la pieza</b> Cesto Moriche		<b>Referencia:</b> Mochila		<b>ESC.</b>	
<b>Oficio:</b> Tejeduría	<b>Tecnica:</b> Anudado	<b>Materia Prima:</b> moriche			
<b>Especificaciones Técnicas:</b> Ninguna					
<b>Color:</b> Café	<b>Capacidad de Producción / mes:</b> <= a 25		<b>Dimensiones Generales</b>		
<b>Peso (gr.):</b> 600	<b>Precio Unitario</b> \$40000	<b>Precio por Mayor</b> \$40000	<b>Largo:</b> 40000	<b>Ancho:</b> 30000	<b>Alto:</b> 12
<b>Artesano:</b> Chipiaje Ponare Mireya	<b>Telefono:</b>		<b>Diametro:</b> 30		
<b>Grupo o Taller:</b>		<b>Departamento:</b> Vichada	<b>Municipio:</b> Cumaribo		
<b>Certificado Hecho a mano:</b> <input type="checkbox"/> Si <input checked="" type="checkbox"/> No		<b>Centro Poblado:</b> <input type="checkbox"/> Resguardo Caserio <input type="checkbox"/> Localidad Vereda <input type="checkbox"/> N/A Correcimiento			
<b>Observaciones:</b> Ninguna					Terminado <input checked="" type="checkbox"/> En Proceso <input type="checkbox"/>
<b>Responsable:</b> González Yilber Alfonso		<b>Dibujante:</b>			
<b>Aprobado por:</b>		<b>Fecha:</b>	<input checked="" type="checkbox"/> Referentes <input type="checkbox"/> Línea		<b>Muestra</b> <input checked="" type="checkbox"/> <input type="checkbox"/>

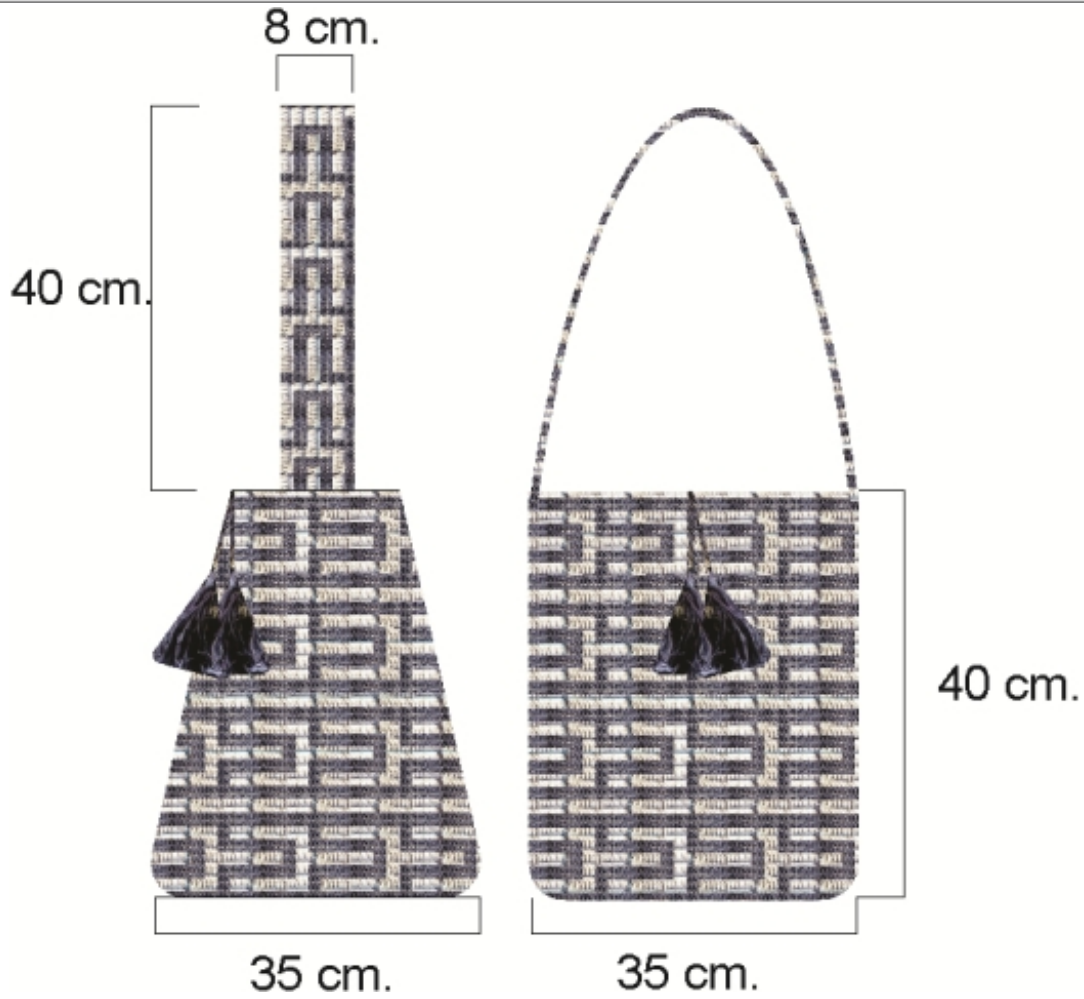

No.	Pieza	Material	Cant	Porc%
Tabla de Componentes				

<b>Nombre de la pieza</b> Mochila tradicional con simbología		<b>Referencia:</b> Mochila		<b>ESC.</b>	
<b>Oficio:</b> Tejeduría	<b>Técnica:</b> Anudado	<b>Materia Prima:</b> chambira			
<b>Especificaciones Técnicas:</b> Ninguna					
<b>Color:</b> Café	<b>Capacidad de Producción / mes:</b> <= a 25		<b>Dimensiones Generales</b>		
<b>Peso (gr.):</b> 600	<b>Precio Unitario</b> \$80000	<b>Precio por Mayor</b> \$80000	<b>Largo:</b> 45	<b>Ancho:</b> 35	<b>Alto:</b> 35
<b>Artisano:</b> Briceño Ortiz Jasmin	<b>Telefono:</b>		<b>Diametro:</b> 35		
<b>Grupo o Taller:</b>	<b>Departamento:</b> Vichada	<b>Municipio:</b> Cumaribo			
<b>Certificado Hecho a mano:</b> <input type="checkbox"/> Si <input checked="" type="checkbox"/> No	<b>Centro Poblado:</b>	<input type="checkbox"/> Resguardo Caserio	<input type="checkbox"/> Localidad Vereda	<input type="checkbox"/> N/A Correcimiento	
<b>Observaciones:</b> Ninguna					Terminado <input checked="" type="checkbox"/> En Proceso <input type="checkbox"/>
<b>Responsable:</b> González Yilber Alfonso		<b>Dibujante:</b>			
<b>Aprobado por:</b>		<b>Fecha:</b>	<input checked="" type="checkbox"/> Referentes <input type="checkbox"/> Línea		
					<b>Muestra</b> <input checked="" type="checkbox"/> <input type="checkbox"/>

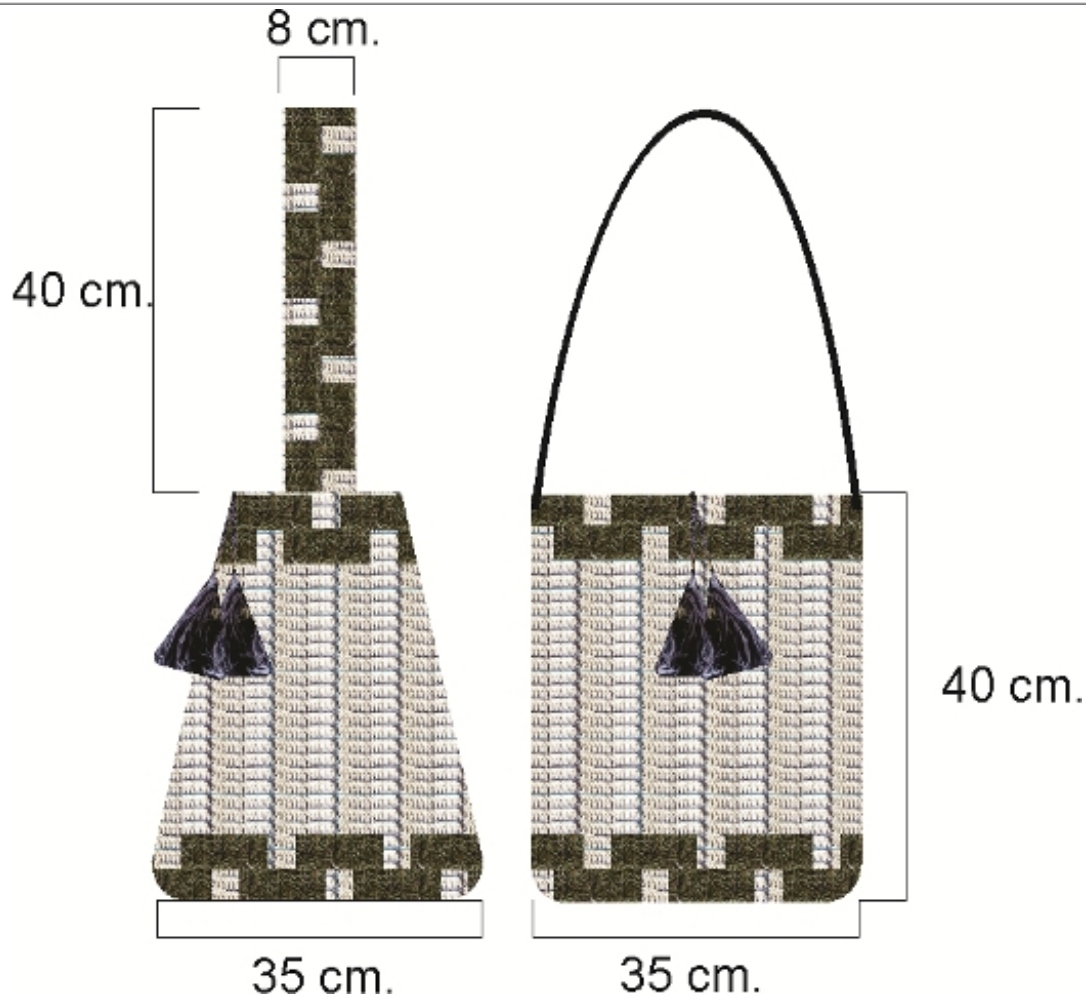

No.	Pieza	Material	Cant	Porc%
Tabla de Componentes				

<b>Nombre de la pieza</b> Mochila tradicional con simbología Verde		<b>Referencia:</b> Mochila		<b>ESC.</b>	
<b>Oficio:</b> Tejeduría	<b>Tecnica:</b> Anudado	<b>Materia Prima:</b> chambira			
<b>Especificaciones Técnicas:</b> Ninguna					
<b>Color:</b> Café	<b>Capacidad de Producción / mes:</b> <= a 25		<b>Dimensiones Generales</b>		
<b>Peso (gr.):</b> 600	<b>Precio Unitario</b> \$80000	<b>Precio por Mayor</b> \$80000	<b>Largo:</b> 45	<b>Ancho:</b> 35	<b>Alto:</b> 35
<b>Artesano:</b> Briceño Ortiz Jasmin	<b>Telefono:</b>		<b>Diametro:</b> 35		
<b>Grupo o Taller:</b>	<b>Departamento:</b> Vichada	<b>Municipio:</b> Cumaribo			
<b>Certificado Hecho a mano:</b> <input type="checkbox"/> Si <input checked="" type="checkbox"/> No	<b>Centro Poblado:</b>	<input type="checkbox"/> Resguardo Caserio	<input type="checkbox"/> Localidad Vereda	<input type="checkbox"/> N/A Correcimiento	
<b>Observaciones:</b> Ninguna					Terminado <input checked="" type="checkbox"/> En Proceso <input type="checkbox"/>
<b>Responsable:</b> González Yilber Alfonso		<b>Dibujante:</b>			
<b>Aprobado por:</b>		<b>Fecha:</b>	<input checked="" type="checkbox"/> Referentes <input type="checkbox"/> Línea		
					<b>Muestra</b> <input checked="" type="checkbox"/> <input type="checkbox"/>



# ORÍGENES

Honrando las raíces de la artesanía colombiana

## PROYECTO ORÍGENES

*“Caracterización de grupos indígenas y afro a nivel nacional para implementar planes de acción concordantes con sus planes de vida enfocados a fortalecer sus tradiciones artesanales”*

## FICHAS DE PRODUCTO INNOVADO

Muco Mayoragua

Cumaribo - Vichada

2014



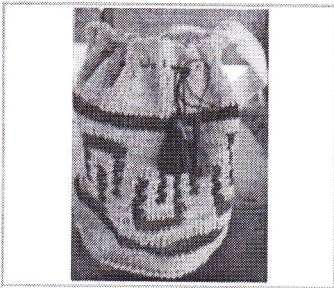
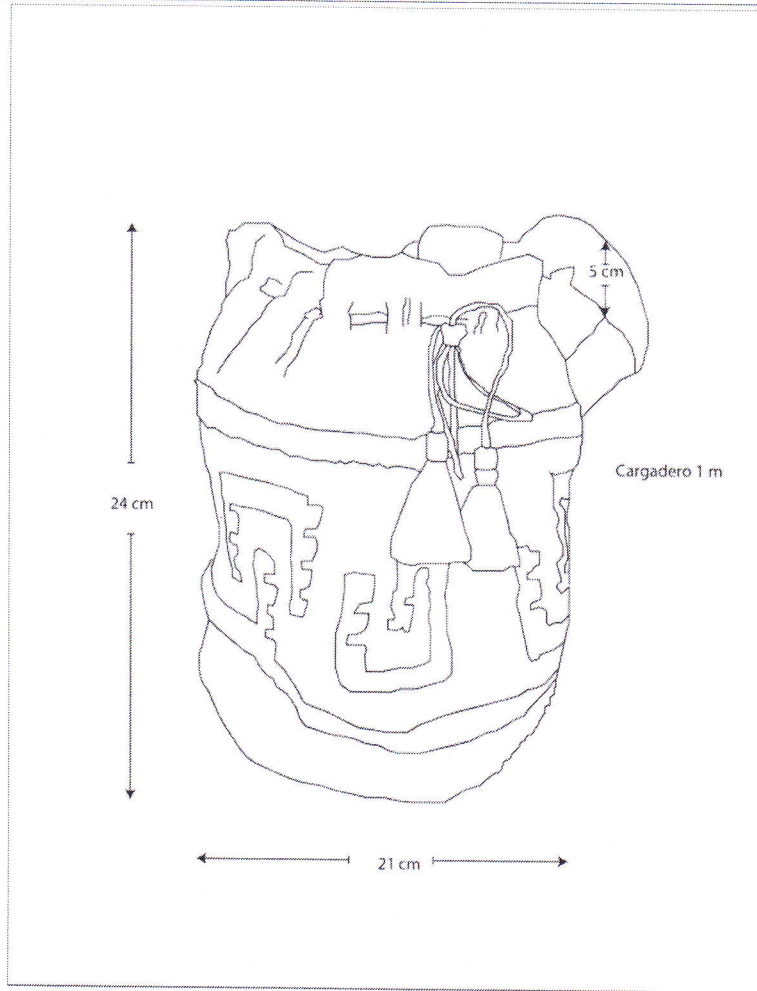

No.	Pieza	Material	Cant	Porc%
Tabla de Componentes				

**Nombre de la pieza** MOCHILA MUCO **Referencia:** ESC. 1:10

**Oficio:** Tejeduría **Técnica:** Croché o ganchillo **Materia Prima:** cumare

**Especificaciones Técnicas:**  
 CUMARE

**Color:** Beige **Capacidad de Producción / mes:** <= a 25

<b>Peso (gr.):</b> 200	<b>Precio Unitario:</b> \$90000	<b>Precio por Mayor:</b> \$70000	<b>Dimensiones Generales</b>			
<b>Artesano:</b> Chipiaje Ponare Diana Marisol	<b>Telefono:</b>		<b>Largo:</b> 24	<b>Ancho:</b> 21	<b>Alto:</b>	<b>Diametro:</b>

**Grupo o Taller:** **Departamento:** Vichada **Municipio:** Cumaribo

**Certificado Hecho a mano:**  Si  No **Centro Poblado:**  Resguard Casari  Localida Vered  N/A Corregimient  F

**Observaciones:**  
 PRODUCTO PROPUESTO AUN NO ELABORADO

**Responsable:** Galindo Angela Maria **Dibujante:** ANGELA GALINDO

**Aprobado por:** Aprobado **Fecha:**  Referente  Line **Muestra**  Terminado  En Proceso

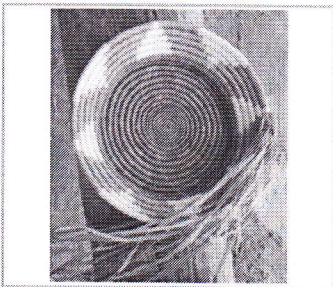
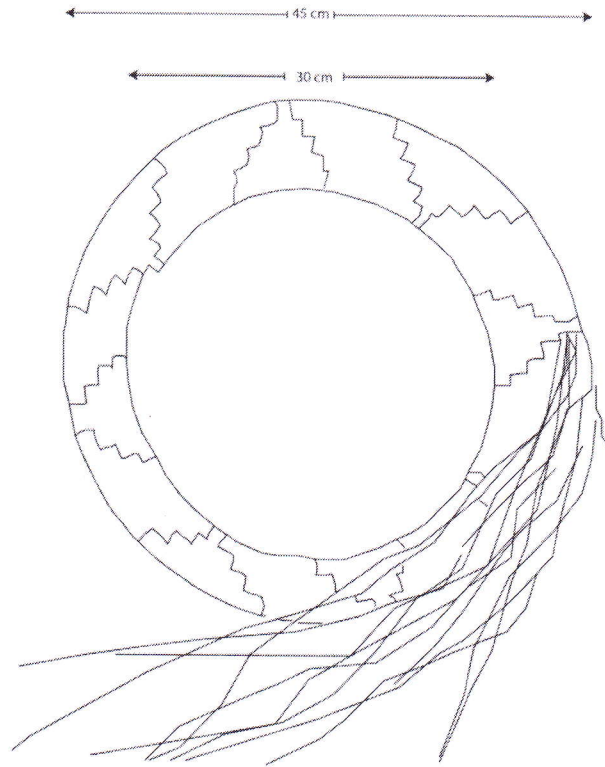

No.	Pieza	Material	Cant	Porc%
Tabla de Componentes				

<b>Nombre de la pieza</b> PLATO MUCO		<b>Referencia:</b>		<b>ESC.</b> 1:10	
<b>Oficio:</b> Cestería	<b>Tecnica:</b> Rollo	<b>Materia Prima:</b> cumare			
<b>Especificaciones Técnicas:</b> CUMARE					
<b>Color:</b> Verde	<b>Capacidad de Producción / mes:</b> <= a 25		<b>Dimensiones Generales</b>		
<b>Peso (gr.):</b>	<b>Precio Unitario</b> \$65000	<b>Precio por Mayor</b> \$50000	<b>Largo:</b>	<b>Ancho:</b> 30	<b>Alto:</b>
<b>Artesano:</b> Chipiaje Ponare Diana Marisol	<b>Telefono:</b>		<b>Díametro:</b> 45		
<b>Grupo o Taller:</b>	<b>Departamento:</b> Vichada		<b>Municipio:</b> Cumaribo		
<b>Certificado Hecho a mano:</b> <input type="checkbox"/> Si <input checked="" type="checkbox"/> No	<b>Centro Poblado:</b>		<input type="checkbox"/> Resquard Caseri	<input type="checkbox"/> Localida Vered	<input type="checkbox"/> N/A Correcimient
<b>Observaciones:</b> PRODUCTO PROPUESTO AUN NO ELABORADO					
<b>Responsable:</b> Galindo Angela Maria			<b>Dibujante:</b> ANGELA GALINDO		
<b>Aprobado por:</b> Aprobado			<b>Fecha:</b>	<input type="checkbox"/> Referente	<input type="checkbox"/> Line
				<b>Muestra</b> <input checked="" type="checkbox"/>	<b>En Proceso</b> <input checked="" type="checkbox"/>

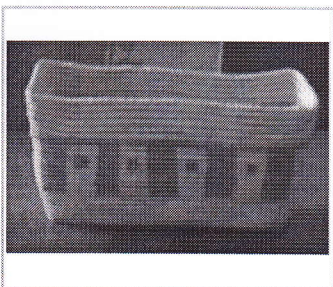
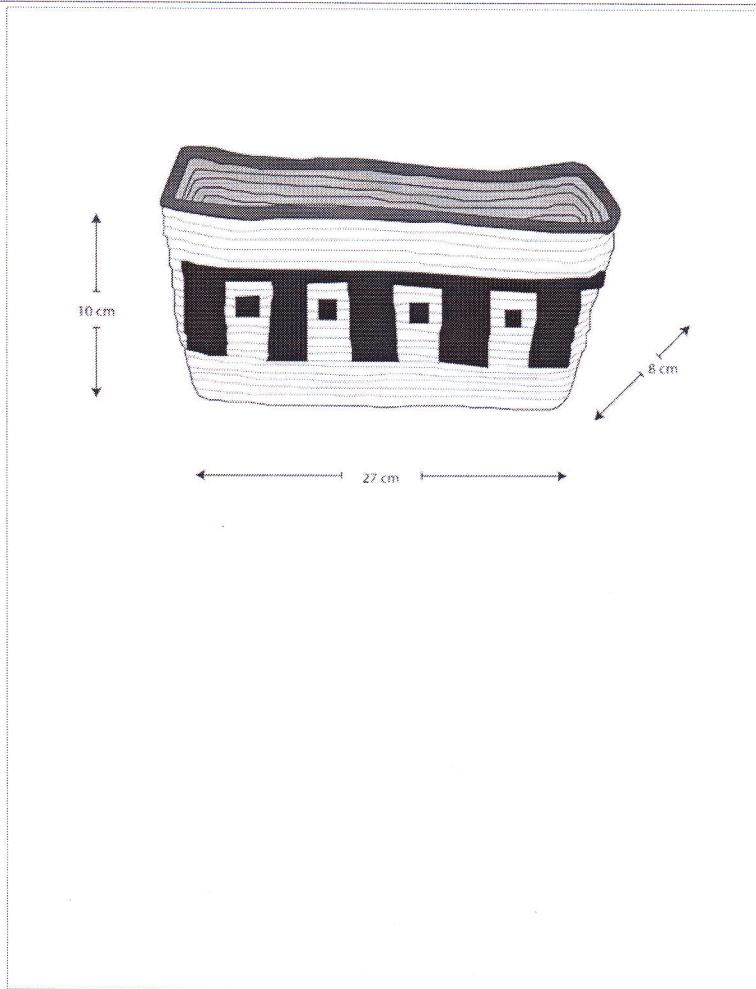

No.	Pieza	Material	Cant	Porc%
Tabla de Componentes				

Nombre de la pieza CESTO MATERA		Referencia:		ESC. 1:10	
Oficio: Cestería	Técnica: Rollo	Materia Prima: cumare			
Especificaciones Técnicas: CUMARE					
Color: Verde	Capacidad de Producción / mes: <= a 25		Dimensiones Generales		
Peso (gr.): 150	Precio Unitario \$65000	Precio por Mayor \$50000	Largo: 10	Ancho: 27	Alto: 8
Artesano: Chipiaje Ponare Luz Milda	Telefono:		Diametro:		
Grupo o Taller:	Departamento: Vichada		Municipio: Cumaribo		
Certificado Hecho a mano: <input type="checkbox"/> Si <input checked="" type="checkbox"/> No	Centro Poblado:	<input type="checkbox"/> Resguard Caser	<input type="checkbox"/> Localida Vered	<input type="checkbox"/> N/A Correcimient	<input type="checkbox"/> F
Observaciones: PRODUCTO PROPUESTO AUN NO ELABORADO					
Responsable: Galindo Angela Maria			Dibujante: ANGELA GALINDO		
Aprobado por: Aprobado			Fecha:	<input type="checkbox"/> Referente <input type="checkbox"/> Line	Muestra <input checked="" type="checkbox"/> Terminado <input checked="" type="checkbox"/> En Proceso



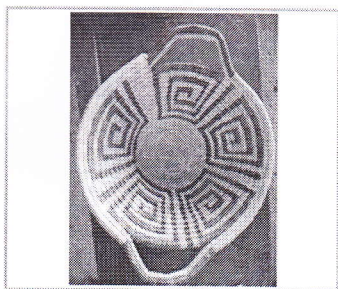
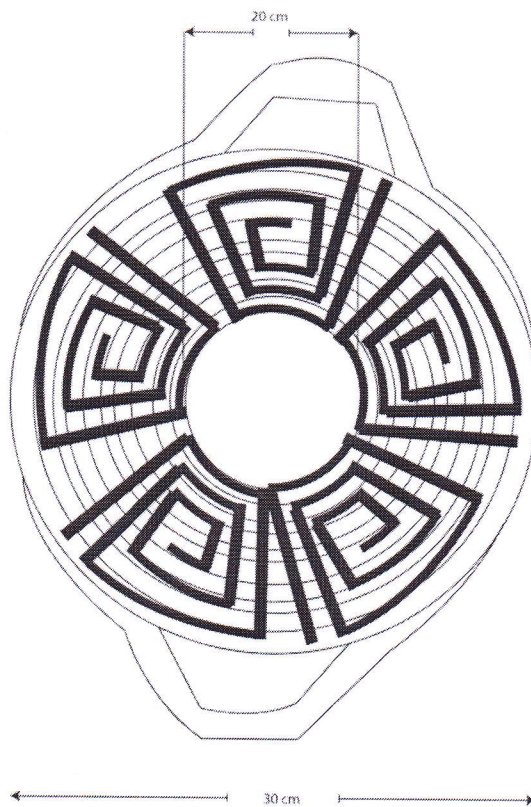

No.	Pieza	Material	Cant	Porc%
Tabla de Componentes				

<b>Nombre de la pieza</b> CESTO SANDRA		<b>Referencia:</b> ESC. 1:10	
<b>Oficio:</b> Cestería	<b>Técnica:</b> Rollo	<b>Materia Prima:</b> cumare	
<b>Especificaciones Técnicas:</b> CUMARE			
<b>Color:</b> Verde	<b>Capacidad de Producción / mes:</b> <= a 25		<b>Dimensiones Generales</b>
<b>Peso (gr.):</b> 300	<b>Precio Unitario:</b> \$90000	<b>Precio por Mayor:</b> \$75000	<b>Largo:</b>
<b>Artesano:</b> Chipiaje Ponare Luz Milda	<b>Telefono:</b>		<b>Ancho:</b> 20
<b>Grupo o Taller:</b>	<b>Departamento:</b> Vichada	<b>Municipio:</b> Cumaribo	
<b>Certificado Hecho a mano:</b> <input type="checkbox"/> Si <input checked="" type="checkbox"/> No	<b>Centro Poblado:</b>	<input type="checkbox"/> Resguard Caser	<input type="checkbox"/> Localida Vered
<b>Observaciones:</b> PRODUCTO PROPUESTO AUN NO ELABORADO		<input type="checkbox"/> N/A	<input checked="" type="checkbox"/> Corregimient
<b>Responsable:</b> Galindo Angela Maria	<b>Dibujante:</b> ANGELA GALINDO		Terminado <input type="checkbox"/> En proceso <input checked="" type="checkbox"/>
<b>Aprobado por:</b> Aprobado	<b>Fecha:</b>	<input type="checkbox"/> Referente <input type="checkbox"/> Line	

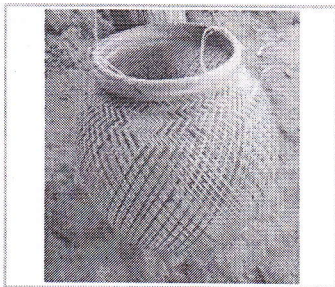
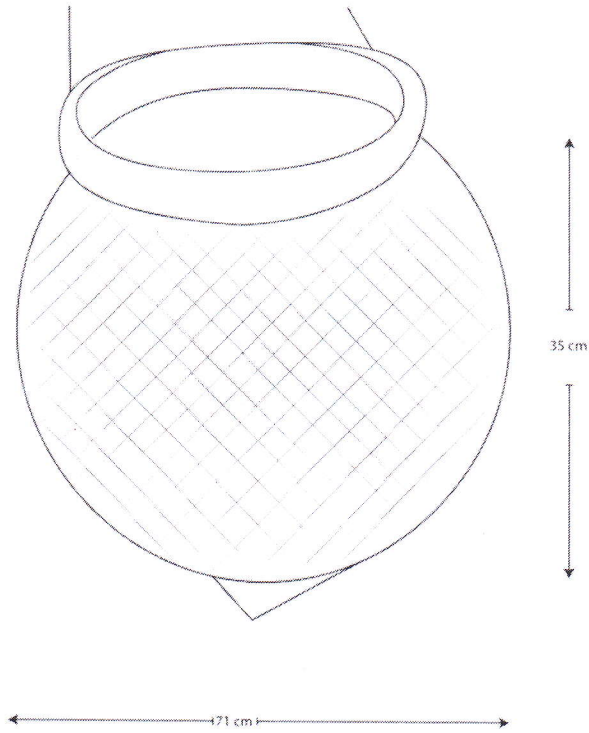

No.	Pieza	Material	Cant	Porc%
Tabla de Componentes				

Nombre de la pieza MOCHILA MUCO		Referencia: EMBLEMATICO		ESC. 1:10	
Oficio: Cestería	Técnica: Rollo	Materia Prima: cumare			
Especificaciones Técnicas: CUMARE					
Color: Verde	Capacidad de Producción / mes: <= a 25		Dimensiones Generales		
Peso (gr.): 100	Precio Unitario: \$90000	Precio por Mayor: \$70000	Largo: 35	Ancho: 71	Alto: Diámetro:
Artesano: Chipiaje Luis Emilio	Telefono:				
Grupo o Taller:	Departamento:	Municipio:			
Certificado Hecho a mano: <input type="checkbox"/> Si <input checked="" type="checkbox"/> No	Centro Poblado:	<input checked="" type="checkbox"/> Resguard Casero	<input checked="" type="checkbox"/> Localidad Vereda	<input checked="" type="checkbox"/> N/A Correnimient	<input checked="" type="checkbox"/> F
Observaciones: PRODUCTO PROPUESTO AUN NO ELABORADO					
Responsable: Galindo Angela Maria		Dibujante: ANGELA GALINDO			
Aprobado por: Aprobado	Fecha:	<input type="checkbox"/> Referente	<input type="checkbox"/> Líne	Muestra <input checked="" type="checkbox"/> Terminado <input checked="" type="checkbox"/> En Proceso	

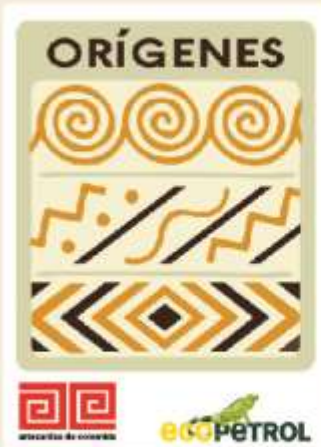

# ORÍGENES

Honrando las raíces de la artesanía colombiana

## PROYECTO ORÍGENES

*“Caracterización de grupos indígenas y afro a nivel nacional para implementar planes de acción concordantes con sus planes de vida enfocados a fortalecer sus tradiciones artesanales”*

Comunidad Cumariana

Cumaribo - Vichada



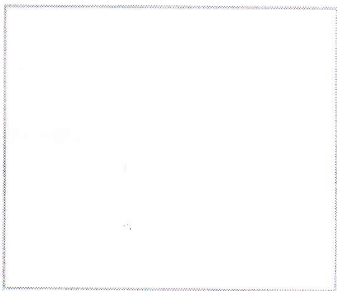
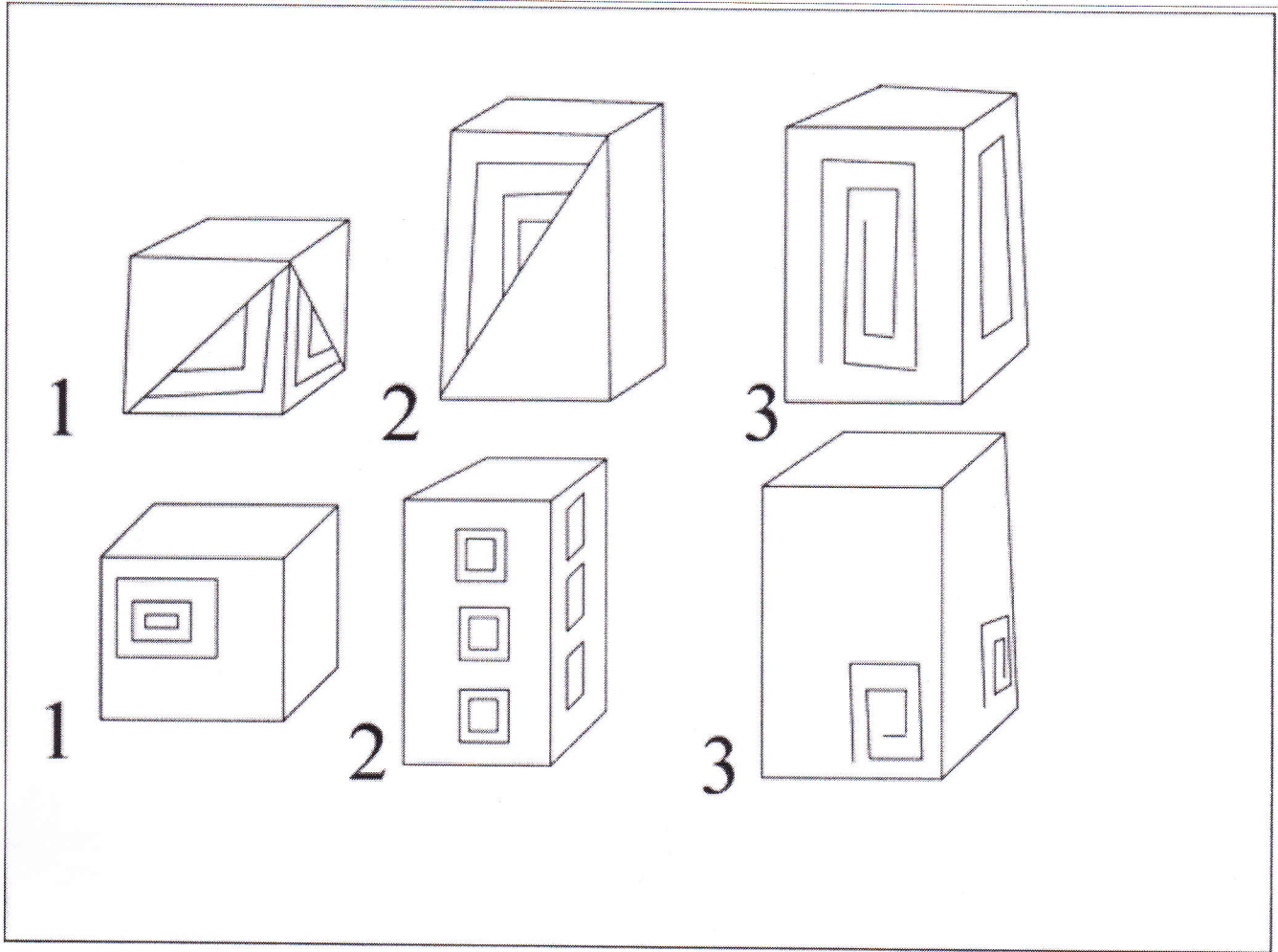

No.	Pieza	Material	Cant	Porc%
Tabla de Componentes				

Nombre de la pieza LINEA PRODUCTO 4

Referencia:

ESC. 1:10

Oficio: Cestería

Tecnica: Rollo

Materia Prima:

cumare

Especificaciones Técnicas:

CUMARE

Color: Beige	Capacidad de Producción / mes: <= a 25		Dimensiones Generales			
Peso (gr.):	Precio Unitario	Precio por Mayor	Largo:	Ancho:	Alto:	Diametro:
Artesano: Briceño Ortiz Yazmin	Telefono:		Municipio: Cumaribo			
Grupo o Taller:	Departamento: Vichada					
Certificado Hecho a mano: <input type="checkbox"/> Si <input checked="" type="checkbox"/> No	Centro Poblado:	<input type="checkbox"/> Resguard Caseri	<input type="checkbox"/> Localida Vered	<input type="checkbox"/> N/A Corramient	<input checked="" type="checkbox"/>	
Observaciones: PRODUCTO PROPUESTO AUN NO ELABORADO						
Responsable: Galindo Angela Maria			Dibujante: ANGELA GALINDO			
Aprobado por: Aprobado		Fecha:	<input type="checkbox"/> Referente	<input type="checkbox"/> Line	Muestra <input checked="" type="checkbox"/>	<input checked="" type="checkbox"/>

Subgerencia de Desarrollo

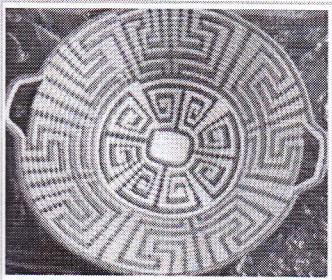
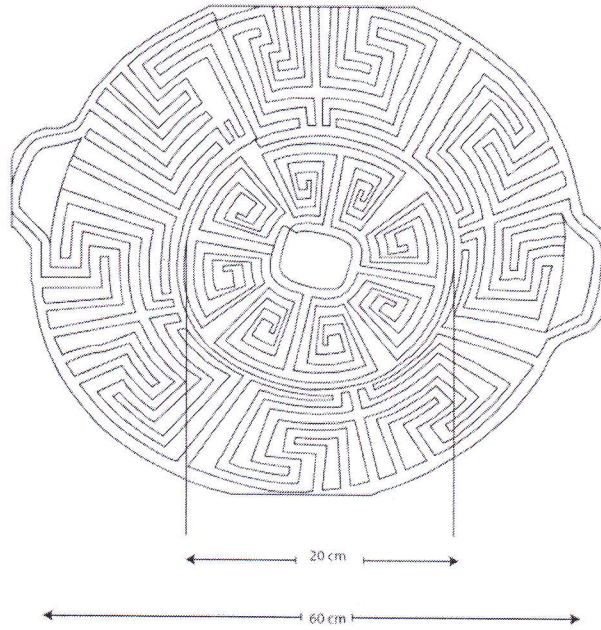

No.	Pieza	Material	Cant	Porc%
Tabla de Componentes				

<b>Nombre de la pieza</b> CESTO YILBER		<b>Referencia:</b> CESTO 1		<b>ESC.</b> 1:10	
<b>Oficio:</b> Cestería	<b>Técnica:</b> Rollo	<b>Materia Prima:</b> cumare			
<b>Especificaciones Técnicas:</b> CUMARE					
<b>Color:</b> Beige	<b>Capacidad de Producción / mes:</b> <= a 25		<b>Dimensiones Generales</b>		
<b>Peso (gr.):</b> 500	<b>Precio Unitario</b> \$160000	<b>Precio por Mayor</b> \$120000	<b>Largo:</b> 15	<b>Ancho:</b> 20	<b>Alto:</b> 60
<b>Artesano:</b> Gaitan Chipiaje María Teresa		<b>Telefono:</b>			
<b>Grupo o Taller:</b>		<b>Departamento:</b> Vichada	<b>Municipio:</b> Cumaribo		
<b>Certificado Hecho a mano:</b> <input type="checkbox"/> Si <input checked="" type="checkbox"/> No		<b>Centro Poblado:</b> Bogotá	<input type="checkbox"/> Resguard Casero	<input checked="" type="checkbox"/> Localida Vereda	<input type="checkbox"/> N/A Corredor
<b>Observaciones:</b> PRODUCTO TRADICIONAL					
<b>Responsable:</b> Galindo Angela Maria		<b>Dibujante:</b> ANGELA GALINDO			
<b>Aprobado por:</b> Aprobado		<b>Fecha:</b>	<input type="checkbox"/> Referente	<input type="checkbox"/> Line	<b>Muestra</b> <input checked="" type="checkbox"/> Terminado <input type="checkbox"/> En Proceso

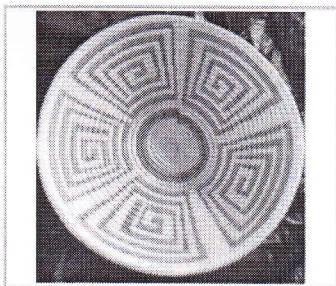
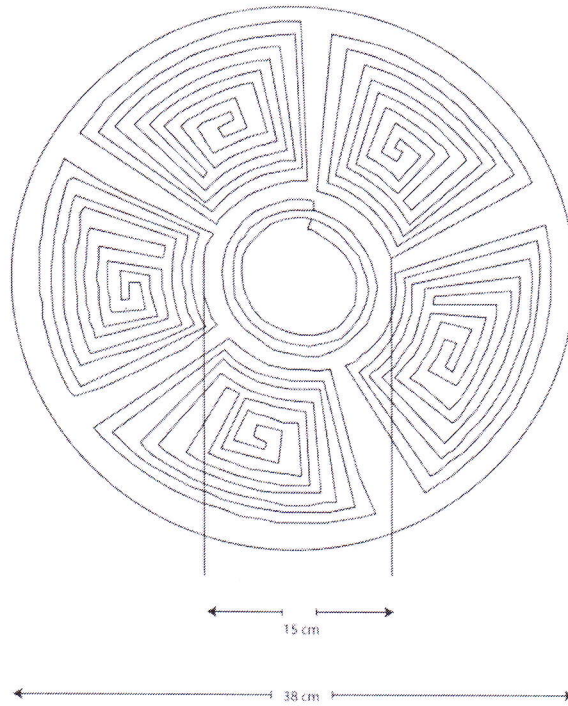

No.	Pieza	Material	Cant	Porc%
Tabla de Componentes				

Nombre de la pieza CESTO 1		Referencia: CESTO 1		ESC. 1:10	
Oficio: Cestería	Técnica: Rollo	Materia Prima: cumare			
Especificaciones Técnicas: CUMARE					
Color: Beige	Capacidad de Producción / mes: <= a 25		Dimensiones Generales		
Peso (gr.): 300	Precio Unitario \$90000	Precio por Mayor \$75000	Largo: 10	Ancho: 15	Alto: 28
Artesano:	Telefono:				
Grupo o Taller:	Departamento:	Municipio:			
Certificado Hecho a mano: <input type="checkbox"/> Si <input checked="" type="checkbox"/> No	Centro Poblado:	<input type="checkbox"/> Resguard Casero	<input type="checkbox"/> Localidad Vereda	<input type="checkbox"/> N/A Carreramiento	<input type="checkbox"/> F
Observaciones: PRODUCTO TRADICIONAL					
Responsable: Galindo Angela Maria		Dibujante: ANGELA GALINDO			
Aprobado por: Aprobado	Fecha:	<input type="checkbox"/> Referente	<input type="checkbox"/> Líne	Muestra <input checked="" type="checkbox"/> Terminado	<input type="checkbox"/> En Proceso

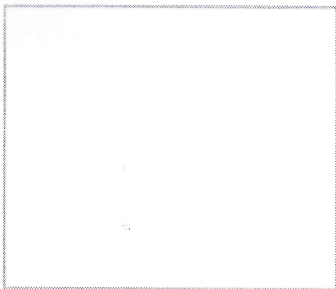
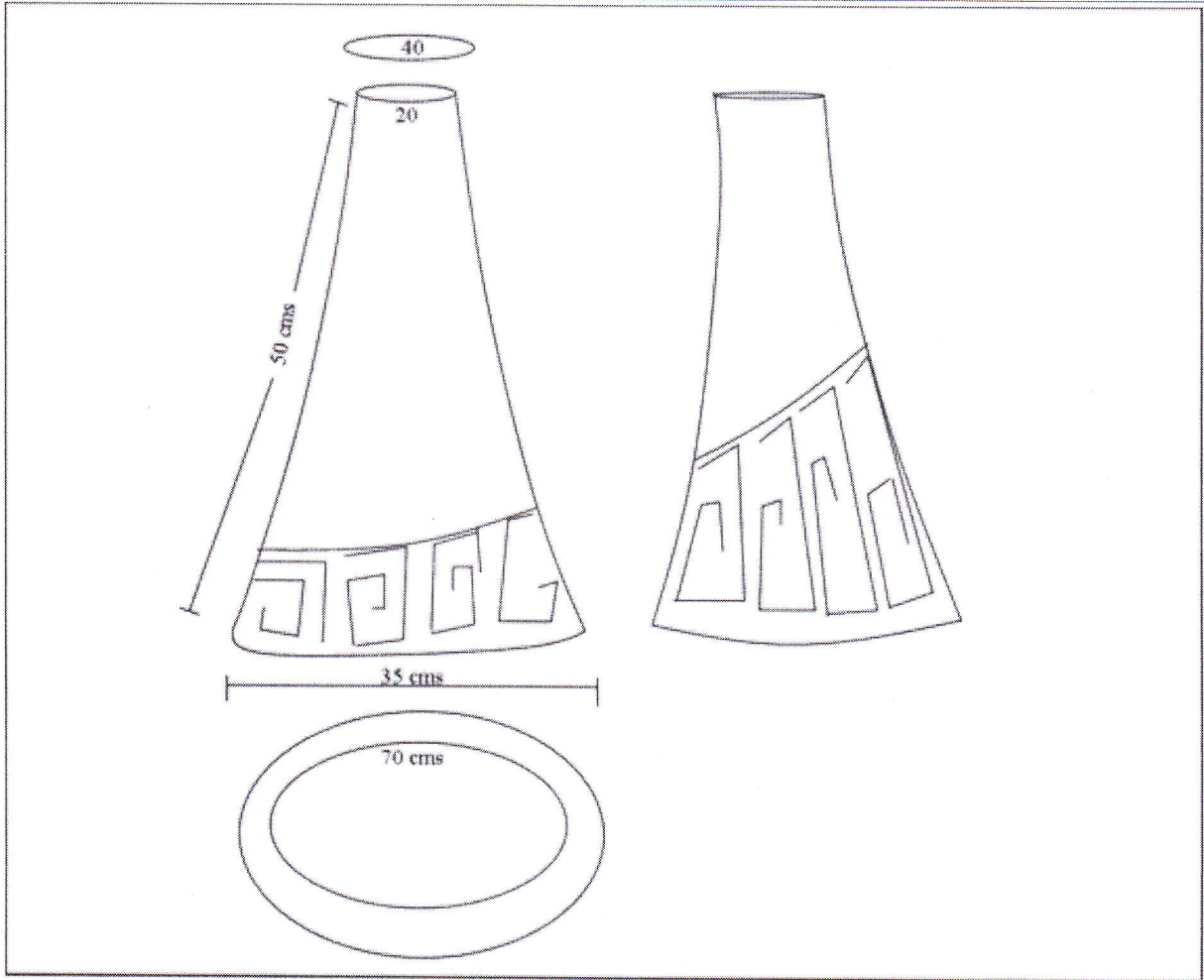

No.	Pieza	Material	Cant	Porc%
Tabla de Componentes				

Nombre de la pieza LINEA PRODUCTO 5		Referencia:		ESC. 1:10	
Oficio: Cestería	Técnica: Rollo	Materia Prima: cumare			
Especificaciones Técnicas: CUMARE					
Color: Beige	Capacidad de Producción / mes: <= a 25		Dimensiones Generales		
Peso (gr.):	Precio Unitario	Precio por Mayor	Largo:	Ancho:	Alto: Diámetro:
Artesano: Briceño Ortiz Yazmin	Telefono:				
Grupo o Taller:	Departamento: Vichada		Municipio: Cumaribo		
Certificado Hecho a mano: <input type="checkbox"/> Si <input checked="" type="checkbox"/> No	Centro Poblado:		<input type="checkbox"/> Resguard Caseri	<input type="checkbox"/> Localida Vered	<input type="checkbox"/> N/A Corramient <input checked="" type="checkbox"/> F
Observaciones: PRODUCTO PROPUESTO AUN NO ELABORADO					
Responsable: Galindo Angela Maria		Dibujante: ANGELA GALINDO			
Aprobado por: Aprobado		Fecha:	<input type="checkbox"/> Referente	<input type="checkbox"/> Line	Muestra <input checked="" type="checkbox"/> Terminado <input checked="" type="checkbox"/> En Proceso

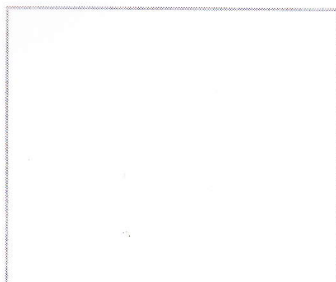
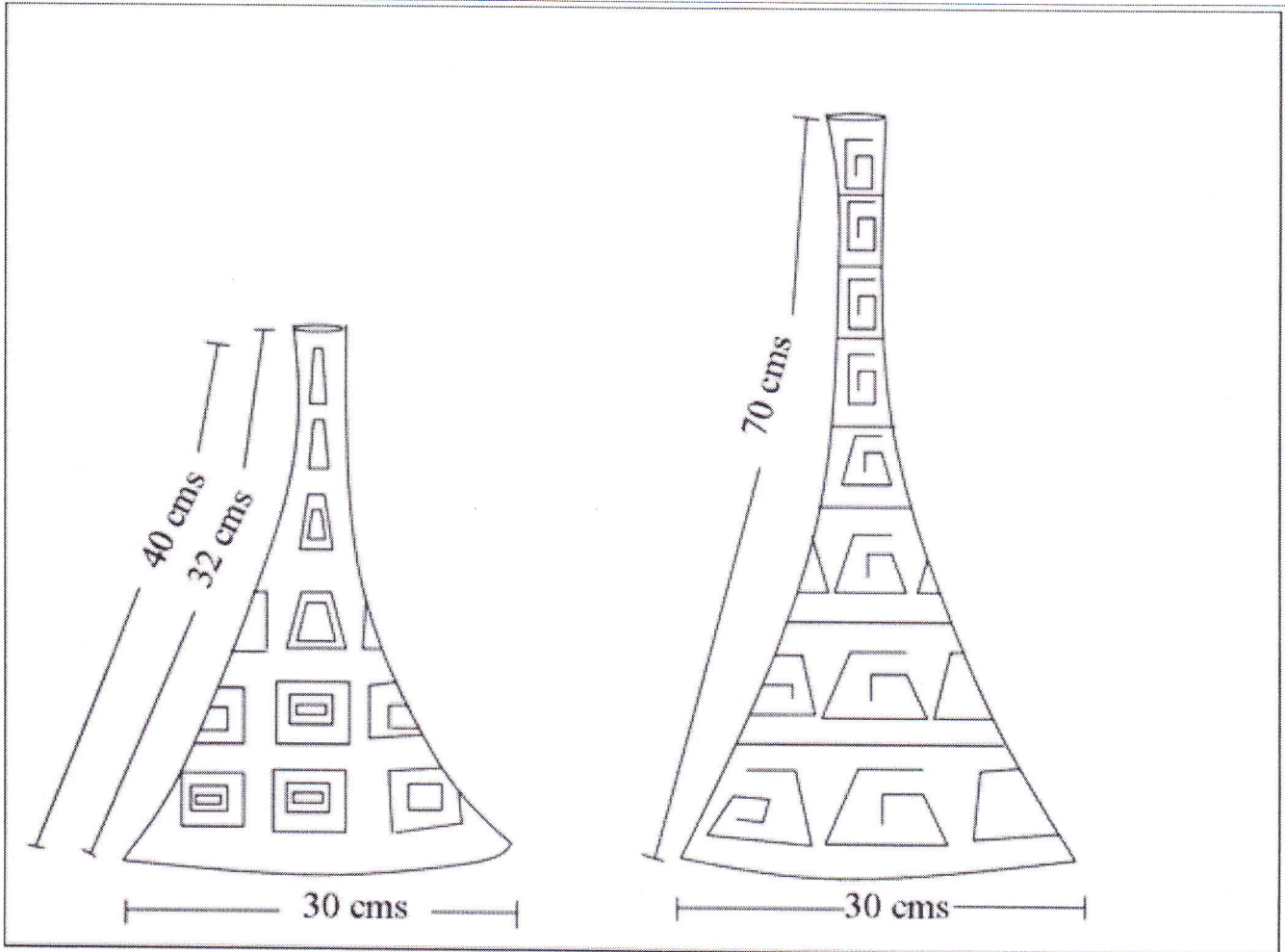

No.	Pieza	Material	Cant	Porc%
Tabla de Componentes				

Nombre de la pieza LINEA PRODUCTO 5		Referencia:		ESC. 1:10	
Oficio: Cestería	Técnica: Rollo	Materia Prima: cumare			
Especificaciones Técnicas: CUMARE					
Color: Beige	Capacidad de Producción / mes: <= a 25		Dimensiones Generales		
Peso (gr.):	Precio Unitario	Precio por Mayor	Largo:	Ancho:	Alto: Diámetro:
Artesano: Briceño Ortiz Yazmin	Telefono:				
Grupo o Taller:	Departamento: Vichada		Municipio: Cumaribo		
Certificado Hecho a mano: <input type="checkbox"/> Si <input checked="" type="checkbox"/> No	Centro Poblado:	<input type="checkbox"/> Resguard Caseri	<input type="checkbox"/> Localida Vereda	<input type="checkbox"/> N/A Corrimient	<input type="checkbox"/> F
Observaciones: PRODUCTO PROPUESTO AUN NO ELABORADO					
Responsable: Galindo Angela Maria		Dibujante: ANGELA GALINDO			
Aprobado por: Aprobado	Fecha:	<input type="checkbox"/> Referente	<input type="checkbox"/> Líne	Muestra <input checked="" type="checkbox"/>	<input checked="" type="checkbox"/> Terminado <input checked="" type="checkbox"/> En Proceso



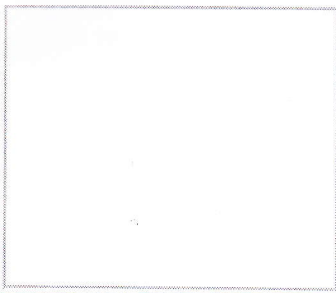
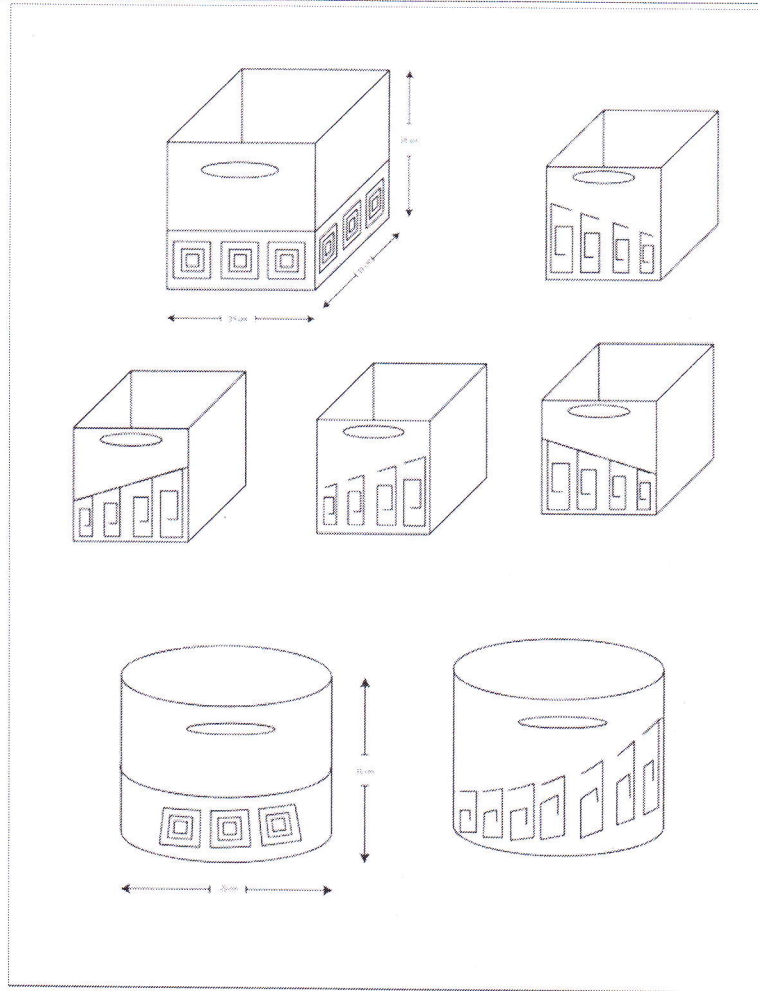

No.	Pieza	Material	Cant	Porc%
Tabla de Componentes				

Nombre de la pieza LINEA PRODUCTO 1		Referencia: ESC. 1:10	
Oficio: Cestería	Técnica: Rollo	Materia Prima: cumare	
Especificaciones Técnicas: CUMARE			
Color: Beige	Capacidad de Producción / mes: <= a 25		Dimensiones Generales
Peso (gr.):	Precio Unitario	Precio por Mayor	Largo: Ancho: Alto: Diámetro:
Artesano: Briceño Ortiz Yazmin	Telefono:		
Grupo o Taller:	Departamento: Vichada	Municipio: Cumaribo	
Certificado Hecho a mano: <input type="checkbox"/> Si <input checked="" type="checkbox"/> No	Centro Poblado:	<input type="checkbox"/> Resguard Casero <input type="checkbox"/> Localidad Vereda <input type="checkbox"/> N/A Corregimiento <input type="checkbox"/> F	
Observaciones: PRODUCTO PROPUESTO AUN NO ELABORADO			
Responsable: Galindo Angela María	Dibujante: ANGELA GALINDO		
Aprobado por: Aprobado	Fecha:	<input type="checkbox"/> Referente <input type="checkbox"/> Línea	Muestra <input checked="" type="checkbox"/> Terminado <input checked="" type="checkbox"/> En Proceso

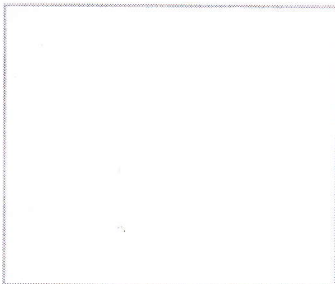
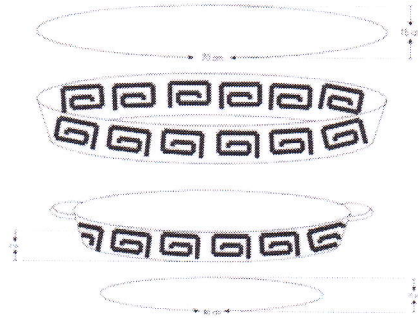

No.	Pieza	Material	Cant	Porc%
Tabla de Componentes				

<b>Nombre de la pieza</b> LINEA PRODUCTO 1		<b>Referencia:</b>		<b>ESC.</b> 1:10	
<b>Oficio:</b> Cestería	<b>Técnica:</b> Rollo	<b>Materia Prima:</b> cumare			
<b>Especificaciones Técnicas:</b> CUMARE					
<b>Color:</b> Beige	<b>Capacidad de Producción / mes:</b> <= a 25		<b>Dimensiones Generales</b>		
<b>Peso (gr.):</b>	<b>Precio Unitario</b> \$68000	<b>Precio por Mayor</b> \$50000	<b>Largo:</b>	<b>Ancho:</b>	<b>Alto:</b> <b>Diametro:</b>
<b>Artesano:</b> Briceño Ortiz Yazmin		<b>Telefono:</b>			
<b>Grupo o Taller:</b>		<b>Departamento:</b> Vichada	<b>Municipio:</b> Cumaribo		
<b>Certificado Hecho a mano:</b> <input type="checkbox"/> Si <input checked="" type="checkbox"/> No		<b>Centro Poblado:</b>	<input type="checkbox"/> Resquard Casari	<input type="checkbox"/> Localidad Vered	<input type="checkbox"/> N/A Correnimient <b>F</b>
<b>Observaciones:</b> PRODUCTO PROPUESTO AUN NO ELABORADO					
<b>Responsable:</b> Galindo Angela Maria			<b>Dibujante:</b> ANGELA GALINDO		
<b>Aprobado por:</b> Aprobado			<b>Fecha:</b>	<input type="checkbox"/> Referente	<input type="checkbox"/> Líne
				<b>Muestra</b> <input checked="" type="checkbox"/>	<b>En Proceso</b> <input checked="" type="checkbox"/>

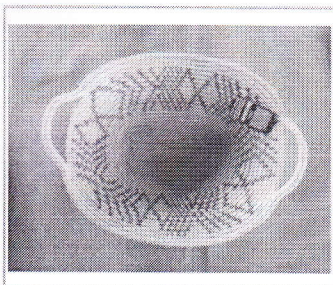
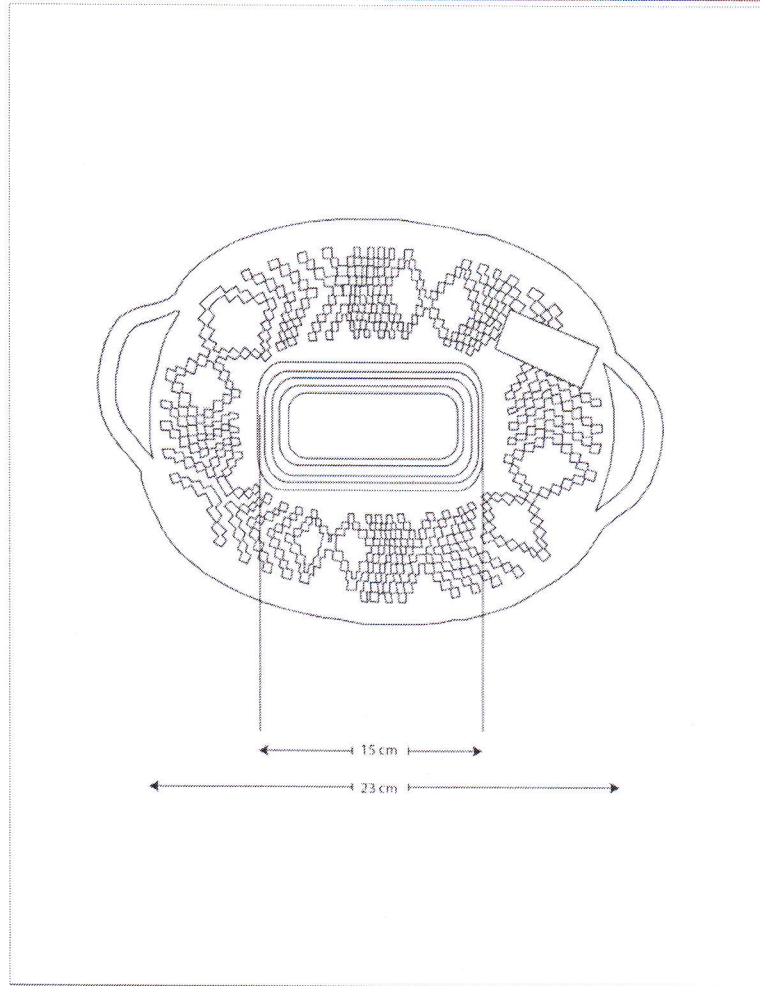

No.	Pieza	Material	Cant	Porc%
Tabla de Componentes				

<b>Nombre de la pieza</b> PANERA		<b>Referencia:</b> PANERA		<b>ESC.</b> 1:10	
<b>Oficio:</b> Cestería	<b>Técnica:</b> Rollo	<b>Materia Prima:</b> cumare			
<b>Especificaciones Técnicas:</b> CUMARE					
<b>Color:</b> Beige	<b>Capacidad de Producción / mes:</b> <= a 25		<b>Dimensiones Generales</b>		
<b>Peso (gr.):</b> 300	<b>Precio Unitario</b> \$68000	<b>Precio por Mayor</b> \$50000	<b>Largo:</b> 10	<b>Ancho:</b> 15	<b>Alto:</b> 23
<b>Artesano:</b> Briceño Ortiz Yazmin	<b>Telefono:</b>		<b>Municipio:</b> Cumaribo		
<b>Grupo o Taller:</b>	<b>Departamento:</b> Vichada	<b>Municipio:</b> Cumaribo			
<b>Certificado Hecho a mano:</b> <input type="checkbox"/> Si <input checked="" type="checkbox"/> No	<b>Centro Poblado:</b>	<input type="checkbox"/> Resguard Caseri	<input type="checkbox"/> Localida Vered	<input type="checkbox"/> N/A Correnimient	<input checked="" type="checkbox"/> F
<b>Observaciones:</b> PRODUCTO TRADICIONAL					
<b>Responsable:</b> Galindo Angela Maria			<b>Dibujante:</b> ANGELA GALINDO		
<b>Aprobado por:</b> Aprobado			<b>Fecha:</b>	<input type="checkbox"/> Referente	<input type="checkbox"/> Line
					<b>Muestra</b> <input checked="" type="checkbox"/> Terminado <input type="checkbox"/> En Proceso

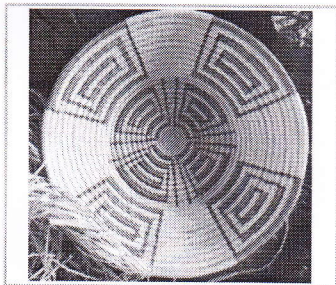
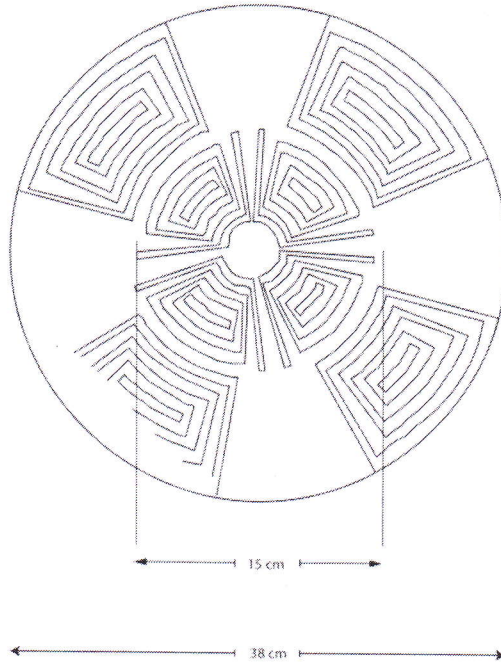

No.	Pieza	Material	Cant	Porc%
Tabla de Componentes				

Nombre de la pieza CESTO 2 Referencia: CESTO 1 ESC. 1:10

Oficio: Cestería Técnica: Rollo Materia Prima: cumare

Especificaciones Técnicas:  
 CUMARE

Color: Beige Capacidad de Producción / mes: <= a 25

Peso (gr.): 400 Precio Unitario \$90000 Precio por Mayor \$75000

Artesano: Ponare Gaitan Florencia Telefono: (320) 3203562231

Grupo o Taller: Departamento: Vichada Municipio: Cumaribo

Certificado Hecho a mano:  Si  No Centro Poblado:  Resguard Caseri  Localida Vered  N/A  Contrenimient  F

Observaciones:  
 PRODUCTO TRADICIONAL

Responsable: Galindo Angela Maria Dibujante: ANGELA GALINDO

Aprobado por: Aprobado Fecha:  Referente  Line Muestra

Subgerencia de Desarrollo

# Proyecto Orígenes

Cumariana



Ficha Técnica

## Proyecto Orígenes

Contenedor

Línea

"Canasto Moriche"

Producto

Materias Primas

Moriche -Cumare /Jua Jua

Paleta de Color



Dimensiones

Diámetro 70cm Cilindrico

Alto 70cm

\$150.000

Costo

27 de Septiembre de 2013

Fecha

Boceto 1 de 1



# EXPOARTESANÍAS 2013

# Proyecto Orígenes

## Mucco Mayuragua



artesanías  
de colombia

Ficha Técnica

### Proyecto Orígenes

Accesorios

Línea

"Mochila Simbólica Mucco"

Producto

Materias Primas

Moriche / Jua Jua

Paleta de Color



Dimensiones

Diámetro de Base: 25 cm

Alto: 35cm

Perímetro Asa 80cm

Ancho asa: 8cm

\$80.000

Costo

27 de Septiembre de 2013

Fecha

Boceto 1 de 1



# EXPOARTESANÍAS 2013

# Proyecto Orígenes

## Mucco Mayuragua

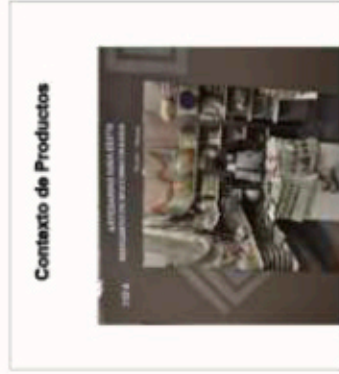

artesanías  
de colombia

Ficha Técnica

### Proyecto Orígenes

Accesorios

Línea

"Mochila Simbólica Mucco"

Producto

Materias Primas

Moriche / Jua Jua

Paleta de Color



Dimensiones

Diámetro de Base: 25 cm

Alto: 35cm

Perímetro Asa 80cm

Ancho asa: 8cm

\$ 80.000

Costo

27 de Septiembre de 2013

Fecha

Boceto 1 de 1



# EXPOARTESANÍAS 2013

# Proyecto Orígenes

## Mucco Mayuragua



Ficha Técnica

### Proyecto Orígenes

Contenedor

Línea

Mochila Simbólica Mucco

Producto

Materias Primas

Moriche / Jua Jua

Paleta de Color



Dimensiones

25 cm

75 cm

Diámetro Base

Alto

\$80.000

Costo

27 de Septiembre de 2013

Fecha

Boceto 1 de 1



# EXPOARTESANÍAS 2013



# Proyecto Orígenes

## Mucco Mayuragua



Ficha Técnica

Proyecto Orígenes

Accesorios

Línea

"Morrallito Mucco"

Producto

Materias Primas

Moriche / Jua Jua

Paleta de Color



Dimensiones

Diámetro de Base: 25 cm  
Alto: 50 cm

\$ 120.000

Costo

27 de Septiembre de 2013

Fecha

Boceto 1 de 1



# EXPOARTESANÍAS 2013

Proyecto Orígenes

MUCCO  
MAYURAGUA

Línea Icono

