

ORÍGENES

Honrando las raíces de la artesanía colombiana

PROYECTO ORÍGENES

“Caracterización de grupos indígenas y afro a nivel nacional para implementar planes de acción concordantes con sus planes de vida enfocados a fortalecer sus tradiciones artesanales”

FICHAS DE PRODUCTO RECUPERADO

Higuerón

Piñeros, Daniel Felipe
asesor

Caro, Álvaro Iván
asesor

San Onofre - Sucre

2014





Referente

Medidas:

Batea cuadrada 40 x 40 cm
 Altura 12 cm.

El bejuco del borde es de 1cm de grueso aproximadamente.

La parte superior es cuadrada con esquinas redondeadas, la base es cuadrada con aristas agudas que se reducen a un área de 30 x 30 cm

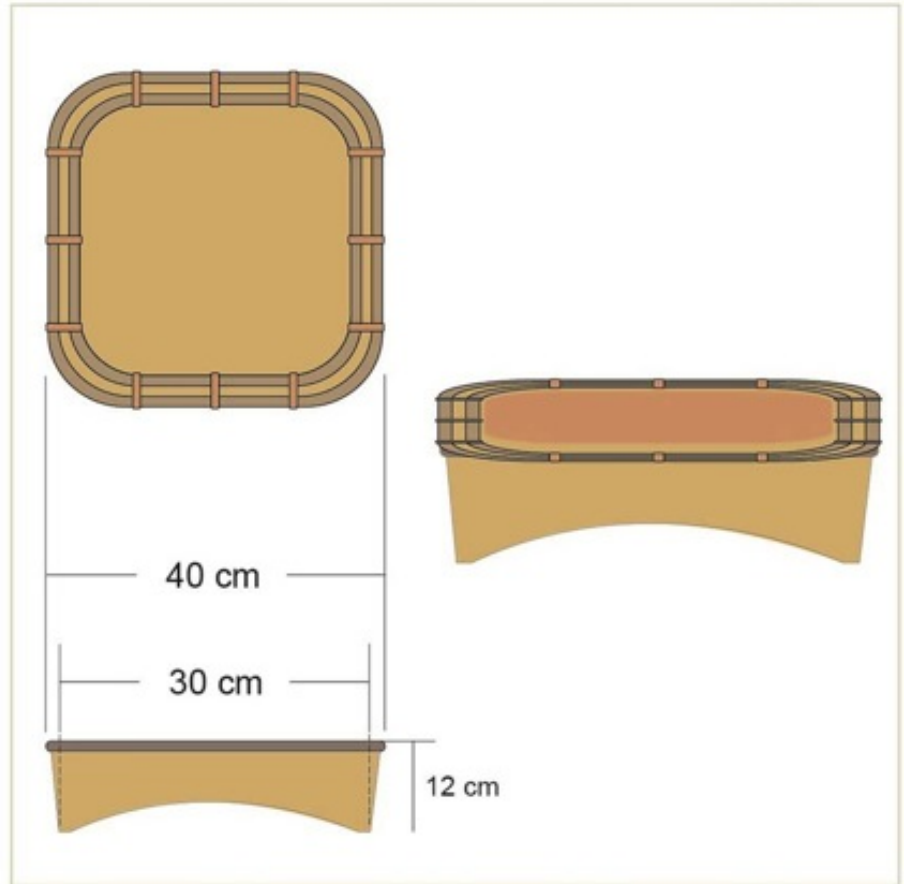

1	Bateas	Ceiba		
Tabla de Componentes				
No.	Pieza	Material	Cant	Porc%

Nombre de la pieza Batea tipo balay redonda con patas y bejuco tinturado		Referencia: ESC.		
Oficio: Carpintería y Ebanistería	Técnica: Talla/ Tallado	Materia Prima:		
Especificaciones Técnicas: Batea en ceiba con técnica en talla en madera con bejuco malibu tinturado tejido con matambra.				
Color: madera	Capacidad de Producción / mes: 51-100		Dimensiones Generales	
Peso (gr.):	Precio Unitario	Precio por Mayor	Largo: 40	Ancho: 40
Artesano: Blanco De la Cruz Blas Agustín	Telefono: 3107411001		Alto: 12	Diametro: 40
Grupo o Taller:	Departamento: Sucre	Municipio: San Onofre		
Certificado Hecho a mano: <input type="checkbox"/> Si <input checked="" type="checkbox"/> No	Centro Poblado:	<input type="checkbox"/> Resguard Caseri	<input type="checkbox"/> Localida Vered	<input type="checkbox"/> N/A Correnimient
Observaciones:				Terminado <input checked="" type="checkbox"/> En Proceso <input type="checkbox"/>
Responsable: Piñeros Daniel Felipe		Dibujante:		
Aprobado por:		Fecha:	<input type="checkbox"/> Referente <input type="checkbox"/> Line Muestra <input checked="" type="checkbox"/> <input type="checkbox"/>	

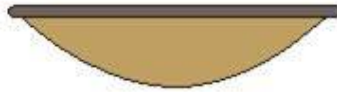
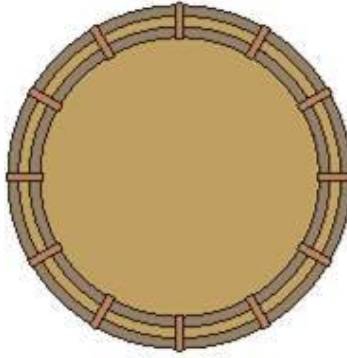

1	batea	madera		
No.	Pieza	Material	Cant	Porc%
Tabla de Componentes				

Nombre de la pieza Batea tipo balay redonda sin patas y bejuco tinturado		Referencia: ESC.		
Oficio: Carpintería y Ebanistería	Técnica: Talla/ Tallado	Materia Prima: madera		
Especificaciones Técnicas: BAtea tipo balay redonde sin patas con bejuco tinturado y tejido en matambra				
Color:	Capacidad de Producción / mes: 51-100		Dimensiones Generales	
Peso (gr.):	Precio Unitario	Precio por Mayor	Largo: 40	Ancho: 40
Artesano: Blanco De la Cruz Blas Agustin	Telefono: 3107411001		Alto: 40	Diametro: 12
Grupo o Taller:	Departamento: Sucre	Municipio: San Onofre		
Certificado Hecho a mano: <input type="checkbox"/> Si <input checked="" type="checkbox"/> No	Centro Poblado:	<input type="checkbox"/> Resguard Caseri	<input type="checkbox"/> Localida Vered	<input type="checkbox"/> N/A Correnimient
Observaciones:				Terminado <input checked="" type="checkbox"/> En Proceso <input type="checkbox"/>
Responsable: Piñeros Daniel Felipe		Dibujante:		
Aprobado por:		Fecha:	<input type="checkbox"/> Referente <input type="checkbox"/> Línea	Muestra <input checked="" type="checkbox"/> <input type="checkbox"/>



Referente

Medidas:

Diámetro Externo: 40cm.
 Altura 12 cm.

El bejuco del borde es de 1cm de grueso aproximadamente.

La parte superior es redonda, la base es cuadrada con aristas, se reduce a 32 x 32 cm.

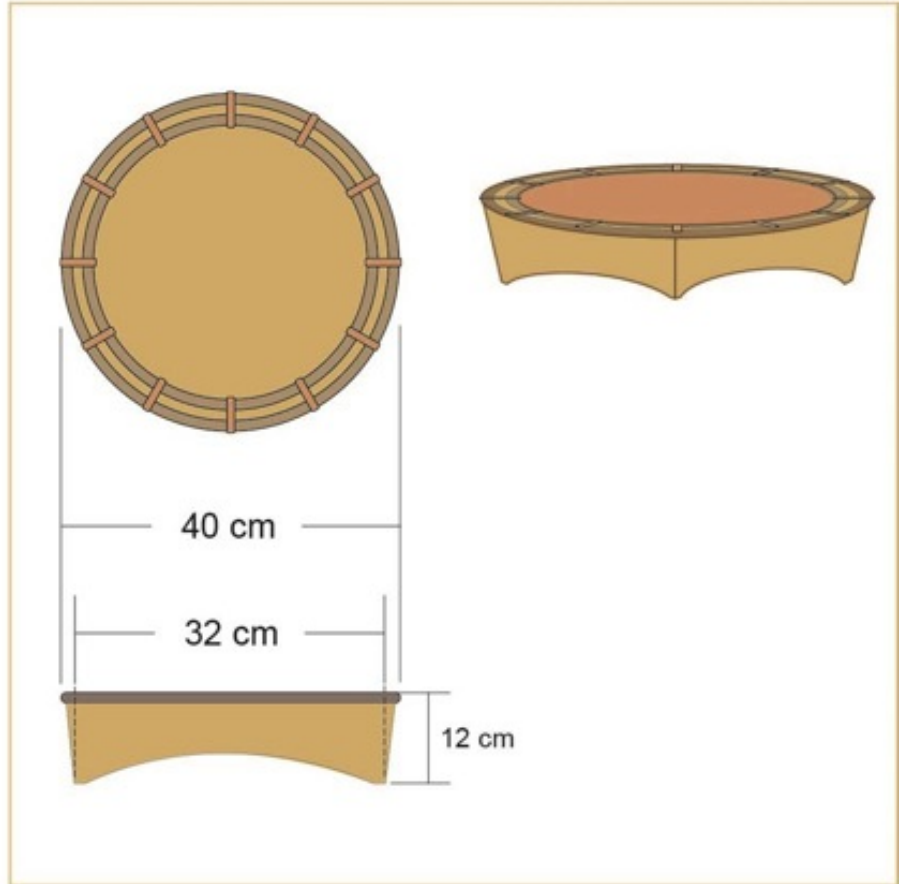

1	batea	ceiba		
2	bejuco tinturado	bejuco malibu		
3	tejido	matambra		
No.	Pieza	Material	Cant	Porc%
Tabla de Componentes				

Nombre de la pieza Batea tipo balay redonda con patas		Referencia: ESC.		
Oficio: Carpintería y Ebanistería	Técnica: Talla/ Tallado	Materia Prima: ceiba		
Especificaciones Técnicas: Batea tipo balay redonda con bejuco tinturado tejido en matambra				
Color:	Capacidad de Producción / mes: 51-100		Dimensiones Generales	
Peso (gr.):	Precio Unitario \$160000	Precio por Mayor		Largo: 40
Artesano: Blanco De la Cruz Blas Agustin	Telefono: 3107411001		Ancho: 40	Alto: 12
Grupo o Taller:	Departamento: Sucre	Municipio: San Onofre		
Certificado Hecho a mano: <input type="checkbox"/> Si <input checked="" type="checkbox"/> No	Centro Poblado:	<input type="checkbox"/> Resguard Caseri	<input type="checkbox"/> Localida Vered	<input type="checkbox"/> N/A Correnimient
Observaciones:				Terminado <input type="checkbox"/>
Responsable: Piñeros Daniel Felipe		Dibujante:		En Proceso <input type="checkbox"/>
Aprobado por:		Fecha:	<input type="checkbox"/> Referente <input type="checkbox"/> Línea <input type="checkbox"/> Muestra <input checked="" type="checkbox"/>	

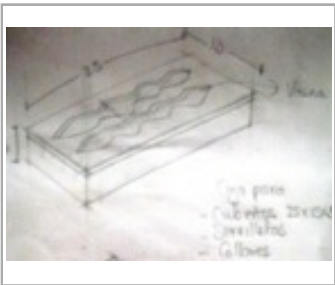
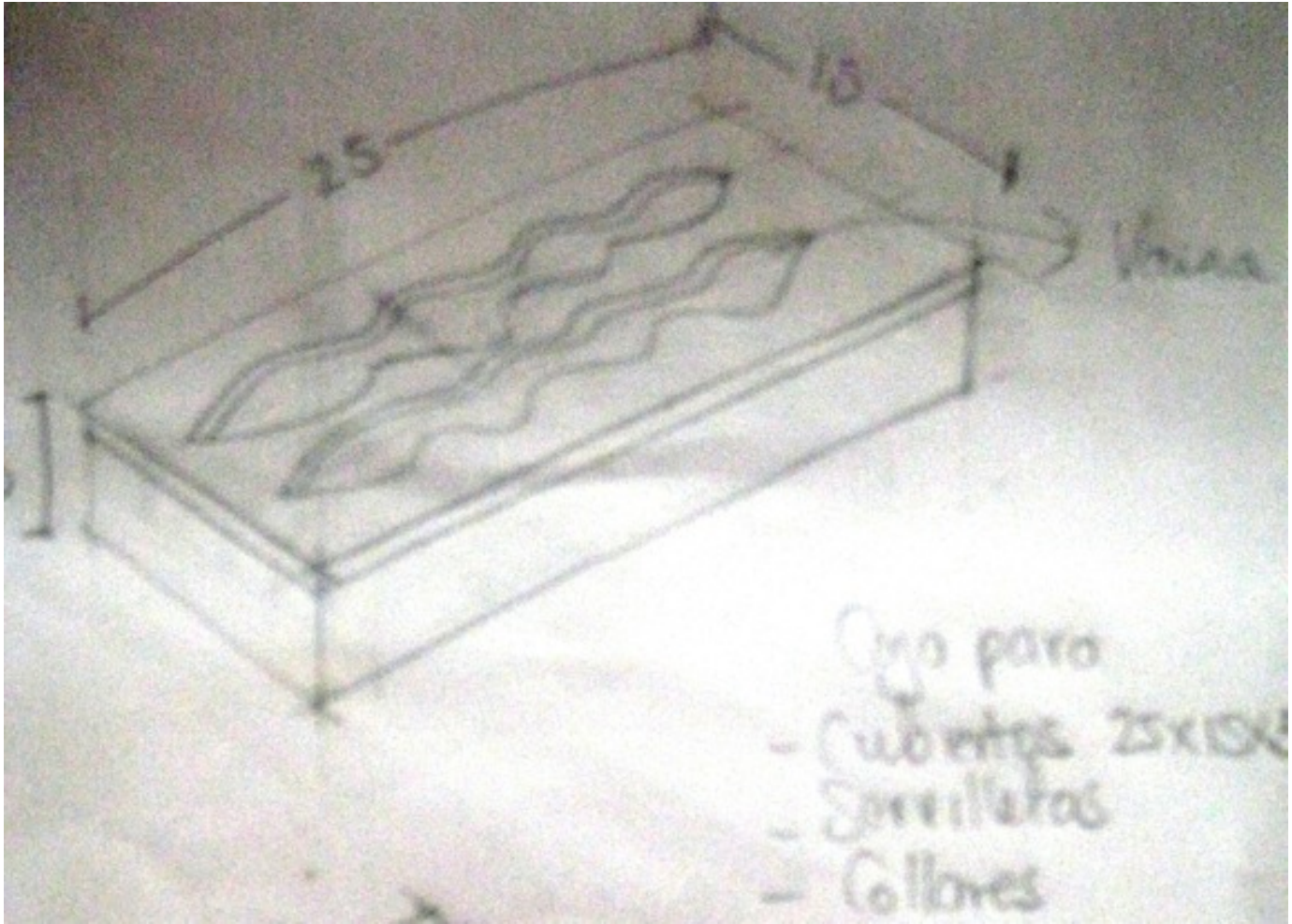

No.	Pieza	Material	Cant	Porc%
Tabla de Componentes				

Nombre de la pieza caja para cubiertos con retazos de madera		Referencia: ESC.	
Oficio: Carpintería y Ebanistería	Técnica: Talla/ Tallado	Materia Prima: madera	
Especificaciones Técnicas: diseño con retazos de madera			
Color:	Capacidad de Producción / mes: 51-100		Dimensiones Generales
Peso (gr.):	Precio Unitario	Precio por Mayor	Largo:
Artesano: Blanco De la Cruz Blas Agustin	Telefono: 3107411001		Ancho:
Grupo o Taller:	Departamento: Sucre	Municipio: San Onofre	
Certificado Hecho a mano: <input type="checkbox"/> Si <input checked="" type="checkbox"/> No	Centro Poblado:	<input type="checkbox"/> Resguard Caseri	<input type="checkbox"/> Localida Vered
Observaciones:		<input type="checkbox"/> N/A	<input type="checkbox"/> Correnimient
Responsable: Piñeros Daniel Felipe		Dibujante:	
Aprobado por:		Fecha:	<input type="checkbox"/> Referente <input type="checkbox"/> Line
		Muestra <input checked="" type="checkbox"/> Terminado <input type="checkbox"/> En Proceso	



Ficha de Producto y Planos Técnicos Carta

CODIGO: FORDES 14A V02
 FECHA: 15/06/2012

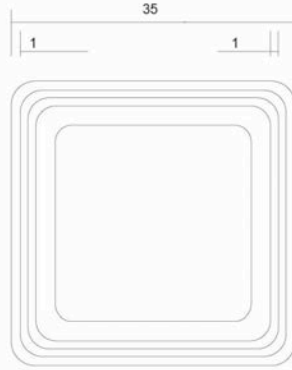

8.5

No.	Pieza	Material	Cant. o %
1	Frutero	Madera	100

Tabla de Componentes

Nombre de la Pieza: Frutero balay doble Referencia: ESC. 1/1 Hoja No. Nip
 Oficio: Carpintería Técnica: Talla de madera Materia Prima: Ceiba toka

Especificaciones Técnicas:
 Es importante pulir con diferentes números de lija desde la 220 sucesivamente en número hasta la 400 verificar que no presente rayones, lijar en el mismo sentido de la veta de la madera.

Color: Natural Capacidad de Producción / mes: 25 Unidades Dimensiones Generales (cm)
 Peso (gr.): N/A Precio Unitario: \$55.000 Precio por mayor: \$ N/A Largo: 35 Ancho: 35 Alto: 8.5 Diámetro:

Artesano: Blas Blanco Teléfono: 310 741 10 01
 Grupo o Taller: Asociación de Artesanos del Higuera Departamento: Sucre Corregimiento: San Onofre
 Certificado Hecho a Mano Si: No: Localidad: Vereda Resguardo: El Higuera

Observaciones: Es importante implementar o reforzar un taller de tintes para madera

Responsable: Alvaro Iván Caro Dibujante: Alvaro Iván Caro
 Aprobado por: Fecha: 15/06/2012 Referente(s) Línea Muestra

Subgerencia de Desarrollo FORDES 14A V02 Ficha de Producto y Planos Técnicos Carta.cdr



No.	Pieza	Material	Cant	Porc%
1	Remate	bejuco	2.00	12.00

Tabla de Componentes

Nombre de la pieza Balay Doble **Referencia:** ESC.

Oficio: Carpintería y Ebanistería **Técnica:** Talla/ Tallado **Materia Prima:** madera

Especificaciones Técnicas:
 Los productos en madera son elaborados con base en plantillas o dibujos sobre el material, luego se hacen desbastes que pueden ser usando serrucho o con la sierra sin fin, para pulir e ir dando la forma final al objeto se emplea el arza y los formones, finalmente se lija a mano y se acaba con ceras y aceites naturales y se hace un remate con bejuco matamba y burro para el acabado final por parte de las mujeres.

Color: Café **Capacidad de Producción / mes:** <= a 25 **Dimensiones Generales**

Peso (gr.): 25 **Precio Unitario** \$50000 **Precio por Mayor** \$50000 **Largo:** 35 **Ancho:** 35 **Alto:** 8 **Diámetro:**

Artesano: Blanco De la Cruz Blas Agustin **Telefono:**

Grupo o Taller: **Departamento:** Sucre **Municipio:** San Onofre

Certificado Hecho a mano: Si No **Centro Poblado:** Resguardo Caserio Localidad Vereda N/A Corregimiento

Observaciones:
 Es importante fortalecer el oficio en todo lo relacionado con el tema de aplicación de color y lijar las superficies en el sentido de la veta de la madera empleando las lijas de la más gruesa a la más delgada en orden sucesivo.

Responsable: **Dibujante:**

Aprobado por: **Fecha:** Referentes Línea **Muestra**

Terminado
 En Proceso



Ficha de Producto y Planos Técnicos Carta

CODIGO: FORDES 14A V02
 FECHA: 15/06/2012

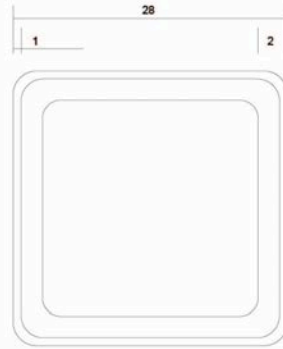

No.	Pieza	Material	Cant. o %
1	Frutero	Madera	100

Tabla de Componentes

Nombre de la Pieza: Frutero Balay Referencia: ESC. 1/1 Hoja No. Nip
 Oficio: Carpintería Técnica: Talla de madera Materia Prima: Ceiba toka

Es importante pulir con diferentes números de lija desde la 220 sucesivamente en número hasta la 400 verificar que no presente rayones, lijar en el mismo sentido de la veta de la madera.

Color: Natural Capacidad de Producción / mes: 25 Unidades Dimensiones Generales (cm)
 Peso (gr.): N/A Precio Unitario: \$45.000 Precio por mayor: \$ N/A Largo: 28 Ancho: 28 Alto: 9 Diámetro:
 Artesano: Blas Blanco Teléfono: 310 741 10 01
 Grupo o Taller: Asociación de Artesanos del Higuera Departamento: Sucre Corregimiento: San Onofre
 Certificado Hecho a Mano Si: No: X Localidad: Vereda X Resguardo: El Higuera

Observaciones: Es importante implementar o reforzar un taller de tintes para madera

Responsable: Alvaro Iván Caro Dibuja: Alvaro Iván Caro
 Aprobado por: Fecha: 15/06/2012 Referente(s) Línea X Muestra
 Subgerencia de Desarrollo FORDES 14A V02 Ficha de Producto y Planos Técnicos Carta.cdr



No.	Pieza	Material	Cant	Porc%
1	Remate	Bejuco	1.00	10.00

Tabla de Componentes

Nombre de la pieza Balay Sencillo **Referencia:** ESC.

Oficio: Carpintería y Ebanistería **Técnica:** Talla/ Tallado **Materia Prima:** madera

Especificaciones Técnicas:
 Los productos en madera son elaborados con base en plantillas o dibujos sobre el material, luego se hacen desbastes que pueden ser usando serrucho o con la sierra sin fin, para pulir e ir dando la forma final al objeto se emplea el arza y los formones, finalmente se lija a mano y se acaba con ceras y aceites naturales y se hace un remate con bejuco matamba y burro para el acabado final por parte de las mujeres.

Color: Café **Capacidad de Producción / mes:** <= a 25 **Dimensiones Generales**

Peso (gr.): 25 **Precio Unitario** \$45000 **Precio por Mayor** \$45000 **Largo:** 28 **Ancho:** 28 **Alto:** 9 **Diámetro:**

Artisanos: Blanco De la Cruz Blas Agustin **Telefono:**

Grupo o Taller: **Departamento:** Sucre **Municipio:** San Onofre

Certificado Hecho a mano: Si No **Centro Poblado:** Resguardo Caserio Localidad Vereda N/A Corregimiento

Observaciones:
 Es importante fortalecer el oficio en todo lo relacionado con el tema de aplicación de color y lijar las superficies en el sentido de la veta de la madera empleando las lijas de la más gruesa a la más delgada en orden sucesivo.

Responsable: Caro Alvaro Ivan **Dibujante:**

Aprobado por: **Fecha:** Referentes Línea **Muestra**

Terminado
 En Proceso

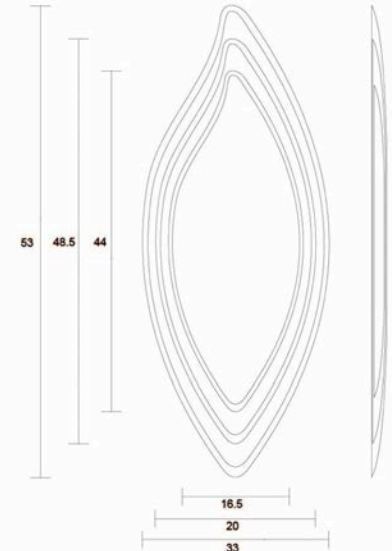

No.	Pieza	Material	Cant. o %
1	Frutero	Madera	100

Tabla de Componentes

Nombre de la Pieza:	Frutero Hoja del Higuierón	Referencia:	ESC. 1/1	Hoja No.	Nip
Oficio:	Carpintería	Técnica:	Talla de madera	Materia Prima:	Ceiba toka
Especificaciones Técnicas: Es importante pulir con diferentes números de lija desde la 220 sucesivamente en número hasta la 400 verificar que no presente rayones, lijar en el mismo sentido de la veta de la madera.					
Color:	Natural	Capacidad de Producción / mes:	25 Unidades	Dimensiones Generales (cm)	
Peso (gr.):	N/A	Precio Unitario:	\$ 95000 / \$ 48000 / \$ 15000	Largo:	53
Artesano:	Blas Blanco	Teléfono:	310 741 10 01	Ancho:	33
Grupo o Taller:	Asociación de Artesanos del Higuierón	Departamento:	Sucre	Corregimiento:	San Onofre
Certificado Hecho a Mano:	<input type="checkbox"/> Si <input checked="" type="checkbox"/> No	Localidad:	Vereda <input checked="" type="checkbox"/> Resguardo: <input type="checkbox"/> El Higuierón		
Observaciones: Es importante implementar o reforzar un taller de tintes para madera.					
Responsable:	Alvaro Iván Caro	Dibujante:	Alvaro Iván Caro	Referente(s):	<input type="checkbox"/> Línea <input checked="" type="checkbox"/> Muestra <input type="checkbox"/> En proceso
Aprobado por:		Fecha:	15/06/2012	FORDES 14A V02 Ficha de Producto y Planos Técnicos Carta.cdr	



No.	Pieza	Material	Cant	Porc%
Tabla de Componentes				

Nombre de la pieza Frutero Hoja del Higuierón		Referencia: ESC.	
Oficio: Carpintería y Ebanistería	Técnica: Talla/ Tallado	Materia Prima: madera	
Especificaciones Técnicas: Los productos en madera son elaborados con base en plantillas o dibujos sobre el material, luego se hacen desbastes que pueden ser usando serrucho o con la sierra sin fin, para pulir e ir dando la forma final al objeto se emplea el arza y los formones, finalmente se lija a mano y se acaba con ceras y aceites naturales.			
Color: Café	Capacidad de Producción / mes: <= a 25	Dimensiones Generales	
Peso (gr.): 25	Precio Unitario \$70000	Precio por Mayor \$70000	Largo: 53
Artesano: Blanco De la Cruz Blas Agustin	Telefono:	Ancho: 33	Alto: 3
Grupo o Taller:	Departamento: Sucre	Municipio: San Onofre	
Certificado Hecho a mano: <input type="checkbox"/> Si <input checked="" type="checkbox"/> No	Centro Poblado:	<input type="checkbox"/> Resguardo Caserio	<input type="checkbox"/> Localidad Vereda <input type="checkbox"/> N/A Corregimiento
Observaciones: Es importante fortalecer el oficio en todo lo relacionado con el tema de aplicación de color y lijar las superficies en el sentido de la veta de la madera empleando las lijas de la mas gruesa a la más delgada en orden sucesivo.			Terminado <input type="checkbox"/> En Proceso <input checked="" type="checkbox"/>
Responsable: Caro Alvaro Ivan		Dibujante:	
Aprobado por:		Fecha:	
		<input type="checkbox"/> Referentes <input type="checkbox"/> Línea	Muestra <input checked="" type="checkbox"/> <input type="checkbox"/>



Ficha de Producto y Planos Técnicos Carta

CODIGO: FORDES 14A V02
 FECHA: 15/06/2012

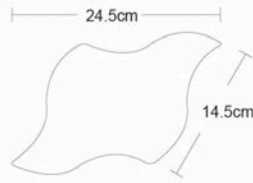

No.	Pieza	Material	Cant. o %
1	Frutero	Madera	100

Tabla de Componentes

Nombre de la Pieza: Frutero tortuga Referencia: ESC. 1/1 Hoja No. Nip
 Oficio: Carpintería Técnica: Talla de madera Materia Prima: Ceiba toka

Especificaciones Técnicas:
 Es importante pulir con diferentes números de lija desde la 220 sucesivamente en número hasta la 400 verificar que no presente rayones, lijar en el mismo sentido de la veta de la madera.

Color: Natural Capacidad de Producción / mes: 25 Unidades Dimensiones Generales (cm)
 Peso (gr.): N.A. Precio Unitario: \$60.000 Precio por mayor: \$ N.A. Largo: 24.5 Ancho: 30 Alto: 2 Diámetro:
 Artesano: Blas Blanco Teléfono: 310 741 10 01
 Grupo o Taller: Asociación de Artesanos del Higuera Departamento: Sucre Corregimiento: San Onofre
 Certificado Hecho a Mano: Si No Localidad: Vereda Resguardo: El Higuera

Observaciones: Es importante implementar o reforzar un taller de tintes para madera

Responsable: Alvaro Iván Caro Dibujante: Alvaro Iván Caro
 Aprobado por: Fecha: 15/06/2012 Referente(s) Línea Muestra
 Subgerencia de Desarrollo FORDES 14A V02 Ficha de Producto y Planos Técnicos Carta.cdr



No.	Pieza	Material	Cant	Porc%
1	módulos	madera	3.00	50.00

Tabla de Componentes

Nombre de la pieza Pasaboquero Módulos Referencia: ESC.

Oficio: Carpintería y Ebanistería Técnica: Talla/ Tallado Materia Prima: madera

Especificaciones Técnicas:
 Los productos en madera son elaborados con base en plantillas o dibujos sobre el material, luego se hacen desbastes que pueden ser usando serrucho o con la sierra sin fin, para pulir e ir dando la forma final al objeto se emplea el arza y los formones, finalmente se lija a mano y se acaba con ceras y aceites naturales.

Color: Negro Capacidad de Producción / mes: <= a 25 Dimensiones Generales
 Peso (gr.): 500 Precio Unitario \$70000 Precio por Mayor \$70000 Largo: 24 Ancho: 30 Alto: 2 Diámetro:
 Artesano: Blanco De la Cruz Blas Agustin Telefono:
 Grupo o Taller: Departamento: Sucre Municipio: San Onofre
 Certificado Hecho a mano: Si No Centro Poblado: Resguardo Caserio Localidad N/A Corregimiento

Observaciones:
 Es importante fortalecer el oficio en todo lo relacionado con el tema de aplicación de color y lijar las superficies en el sentido de la veta de la madera empleando las lijas de la mas gruesa a la más delgada en orden sucesivo.

Responsable: Caro Alvaro Ivan Dibujante:
 Aprobado por: Fecha: Referentes Línea Muestra