



Formulario de programas y proyectos



Fortalecimiento de los procesos artesanales productivos y culturales de las mujeres artesanas del departamento de Nariño

Proyecto formulado en el contexto del convenio interinstitucional suscrito entre Artesanías de Colombia y la Gobernación del departamento de Nariño

### **Hilando Redes Humanas de Vida**

Diseño de bocetos de productos del reguardo Panan y de los municipios de Nazareth, Belén y Albán



Herney Villota Minda  
asesor

Gobernación de Nariño  
Laboratorio Artesanías De Colombia –Nariño  
Pasto, 2014

Ficha Técnica

Laboratorio

Accesorios Personal

Línea

Bolso Hobo

Producto

1.

Pieza

Materias Primas

Cuero - herrajes  
Forro - hilo - cierre

Paleta de Color

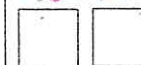

Costo

Octubre - 2014

Fecha

Boceto 1 de 1

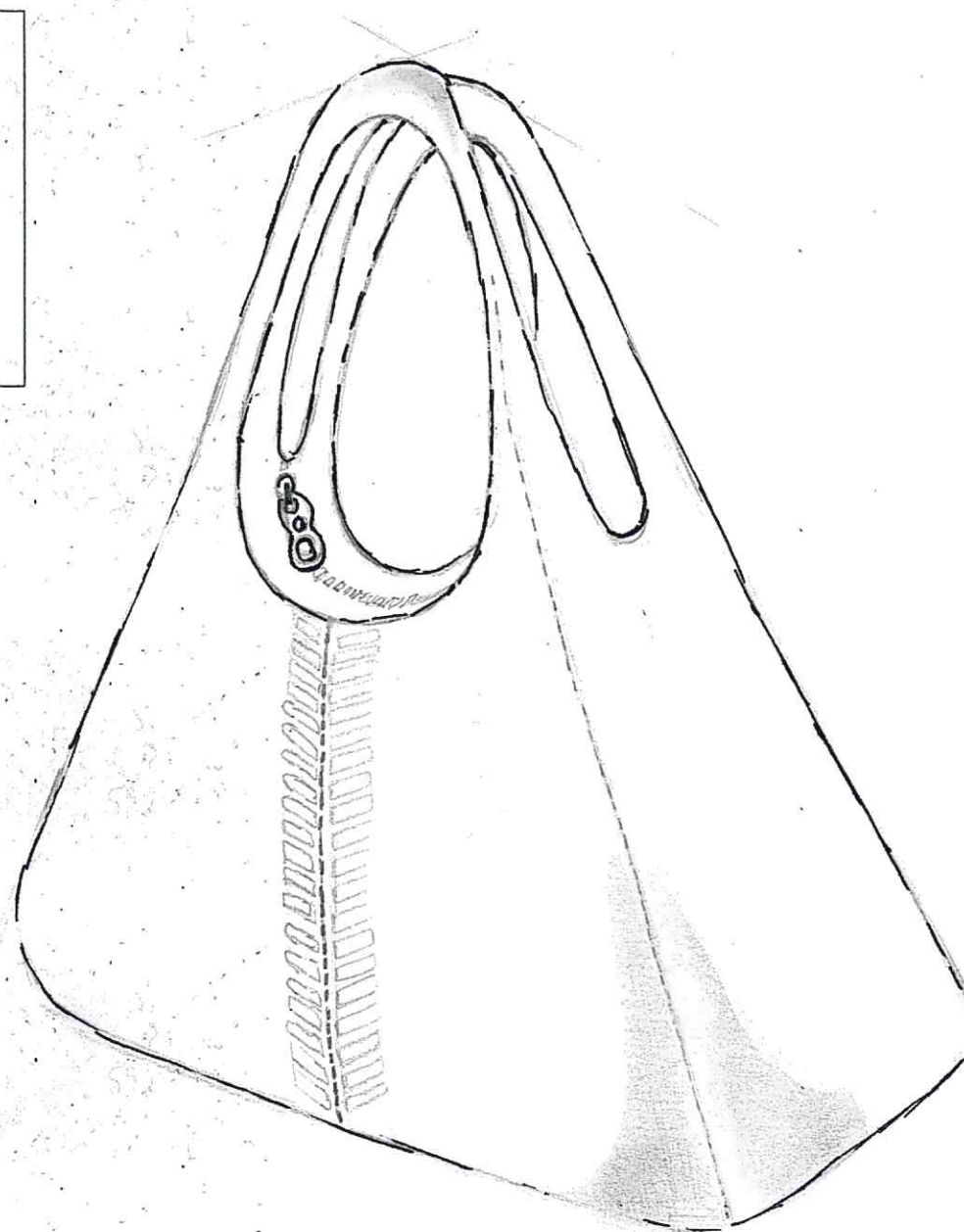
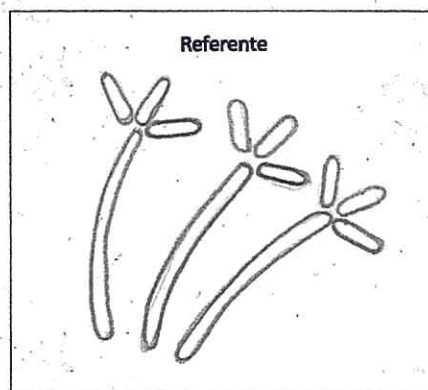

Ficha Técnica

Laboratorio

**Home Decor** - TAPETES - ALFETES  
Línea

**TAPETE**  
Producto

Pieza

Materias Primas  
Figue - Hilos - Yute

Paleta de Color

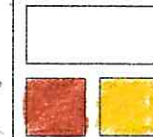

Costo

**OCTUBRE - 2014**  
Fecha

Boceto 1 de 1

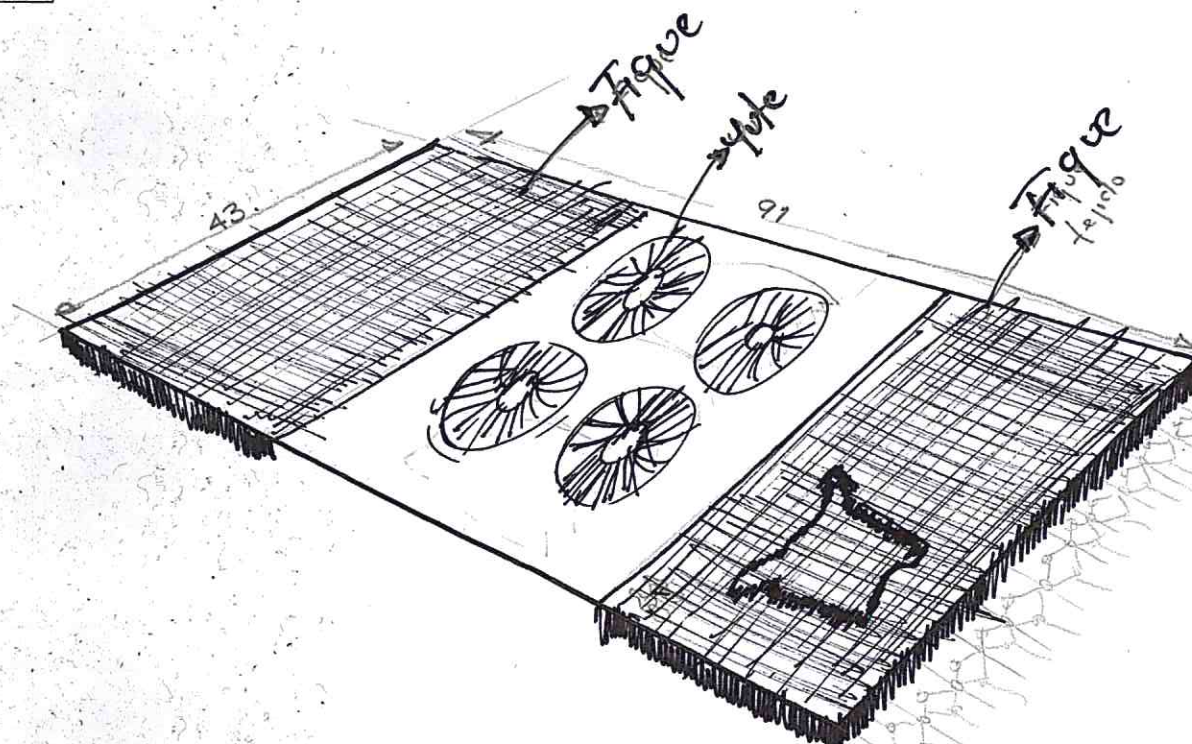
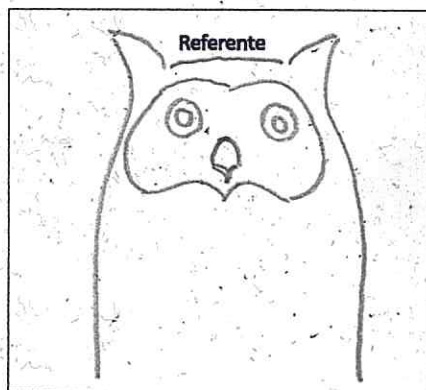

Ficha Técnica

Laboratorio

**Home Decor**  
Línea

**Cojín**  
Producto

Pieza

Materias Primas

felpa lana:

Paleta de Color

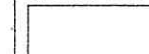

Costo

**Octubre / 2014**  
Fecha

Boceto 1 de 1

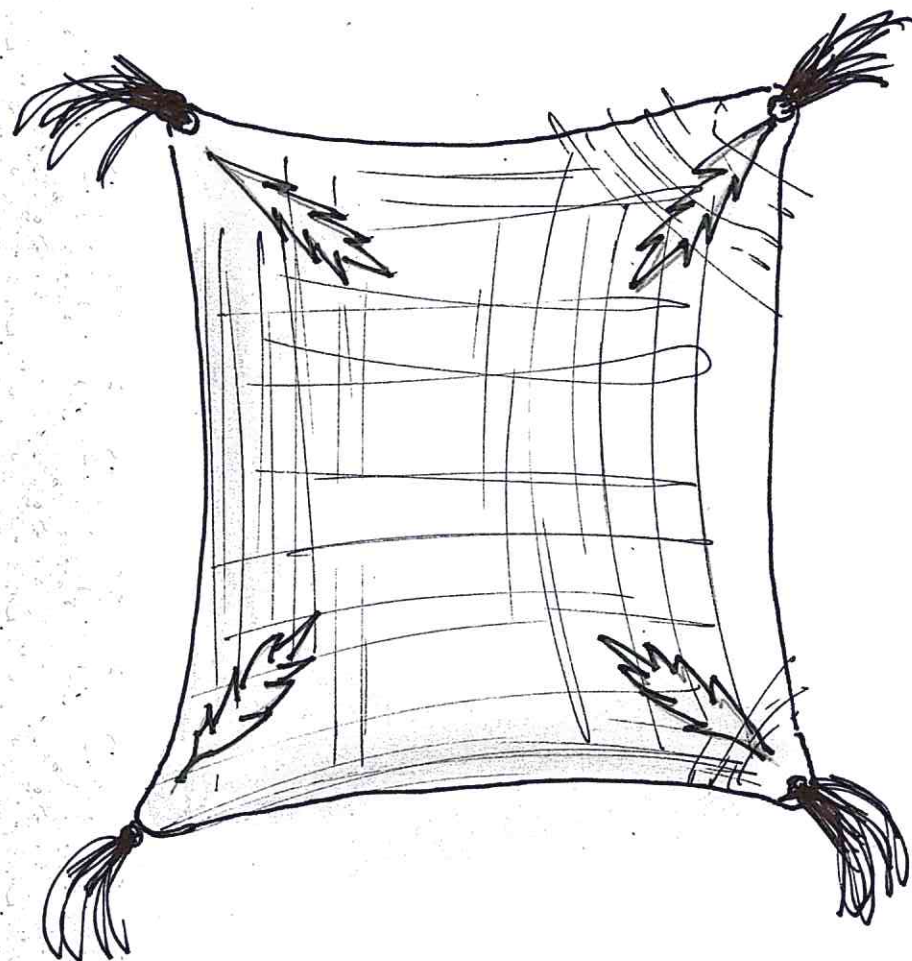
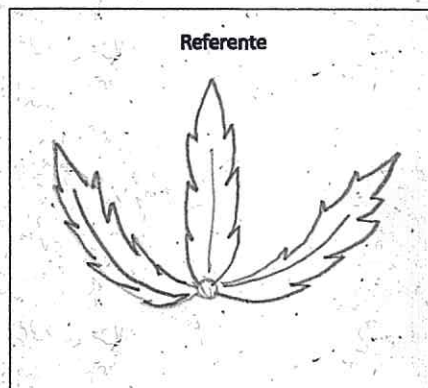

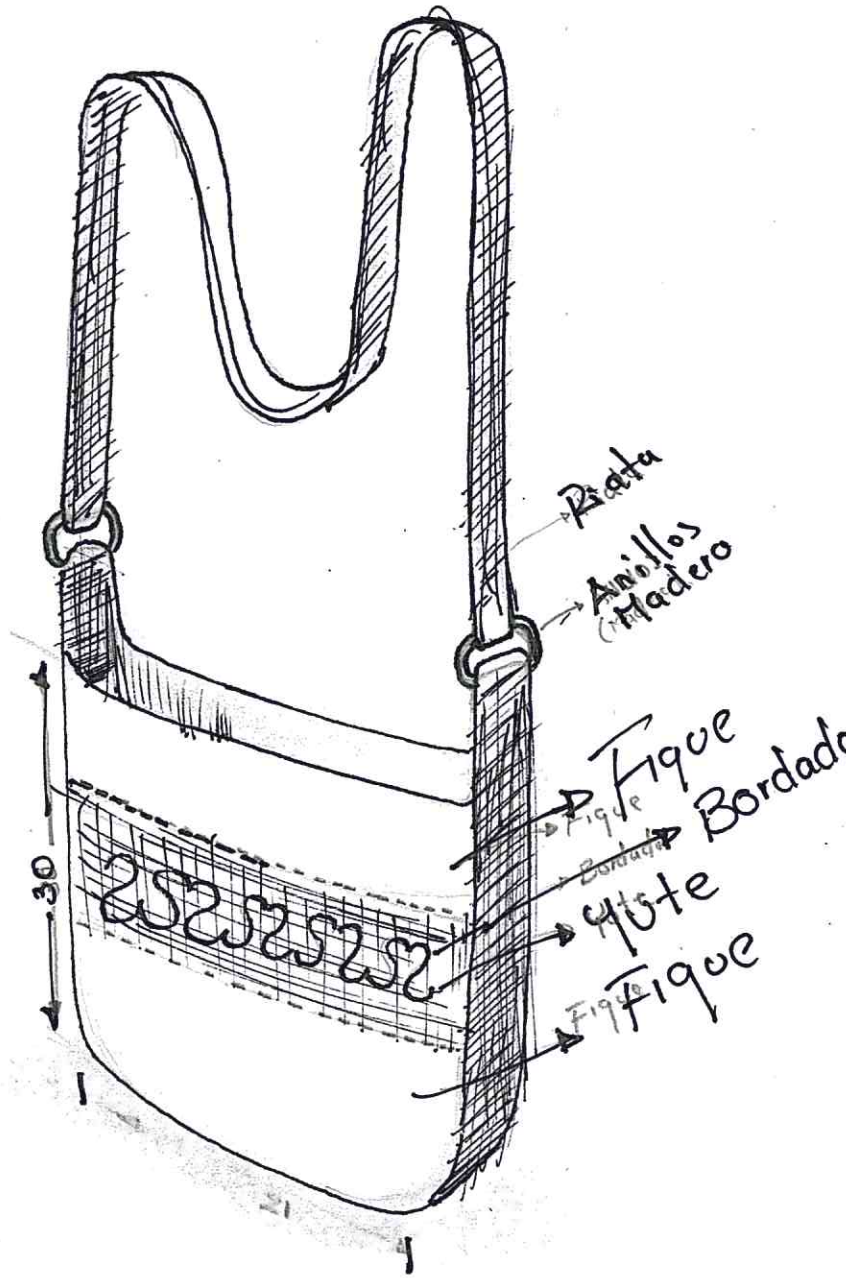
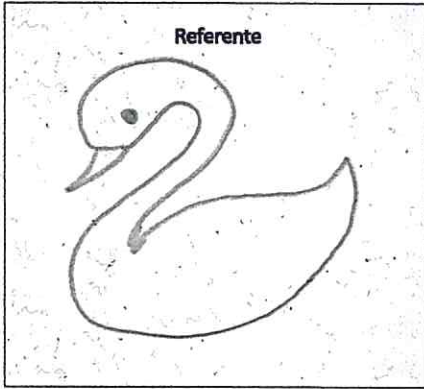

Ficha Técnica

Laboratorio

ACCESORIOS PERSONALES  
Línea

Bolso  
Producto

Pieza

Materias Primas  
Fique - Yute -  
ANILLOS (MADERA)  
FORRO - PIATA

Paleta de Color

Costo

OCTUBRE 2014  
Fecha

Boceto 1 de 1

Ficha Técnica

Laboratorio

LIJAS DECOR  
**Tapete** ALHOMBRAS  
Línea

**Tapete.**  
Producto

Pieza

Materias Primas

**Fique** **Overo.**

Paleta de Color



Costo

**OCTUBRE**

Fecha

Boceto 1 de 1

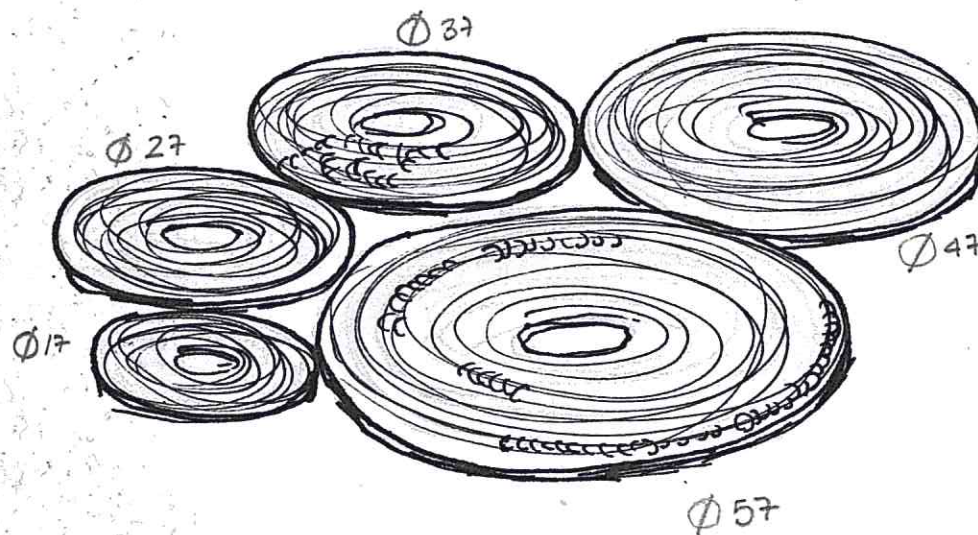
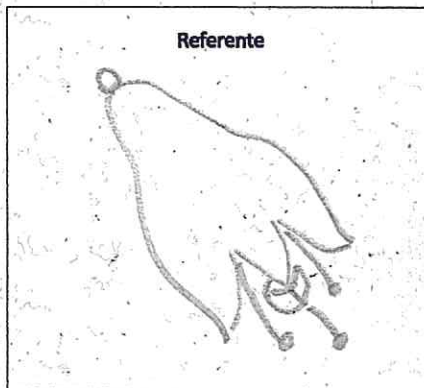

Ficha Técnica

Laboratorio

**ACCESORIO PERSONAL**  
Línea

**Bolso Dama**  
Producto

Pieza

Materias Primas  
 Figue - Yute - Manjás  
 Cuero - Hilo - Forro

Paleta de Color

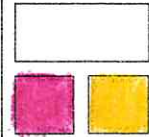

Costo

**OCTUBRE - 2014**  
Fecha

Boceto 1 de 1

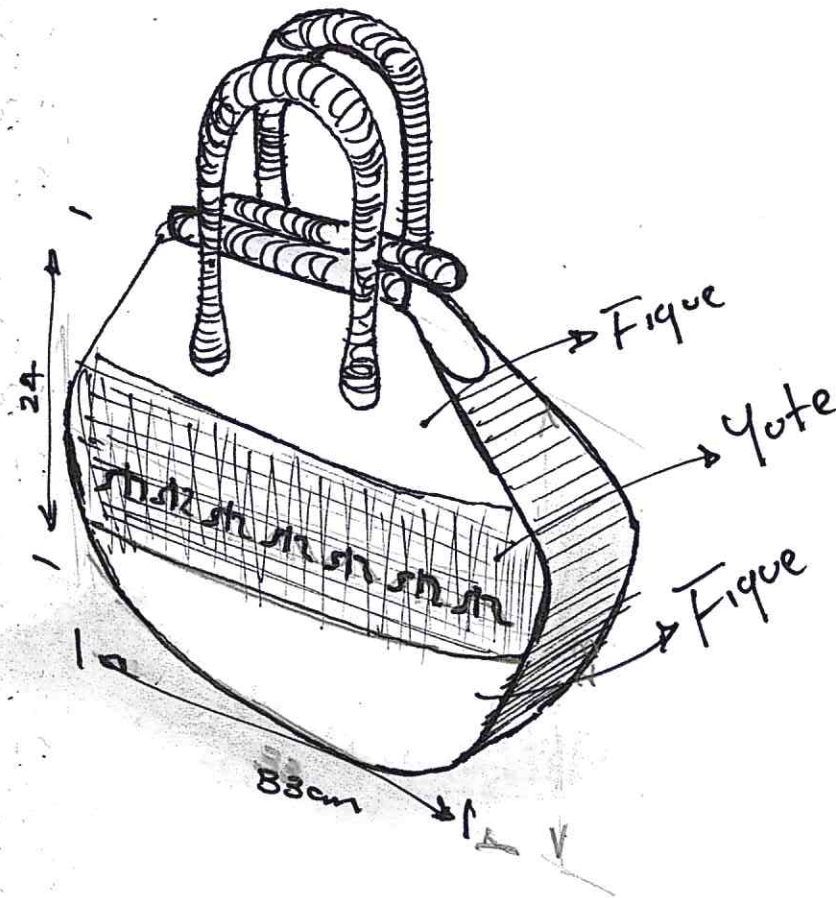
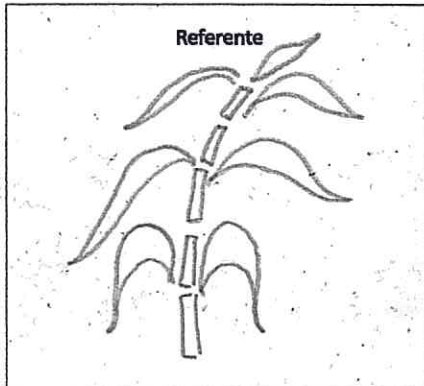

Ficha Técnica

Laboratorio

ACCESORIOS Personales  
Línea

Bolso  
Producto

Pieza

Materias Primas  
Fique - Yute  
Manila

Paleta de Color

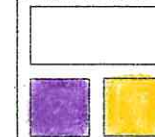

Costo

OCTUBRE - 2014  
Fecha

Boceto 1 de 1

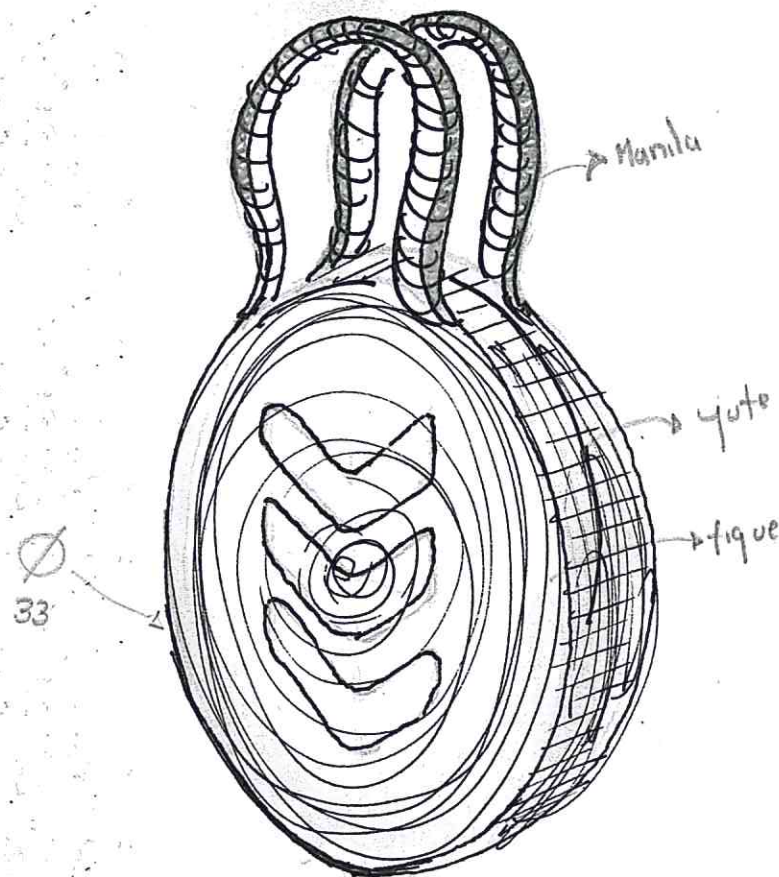
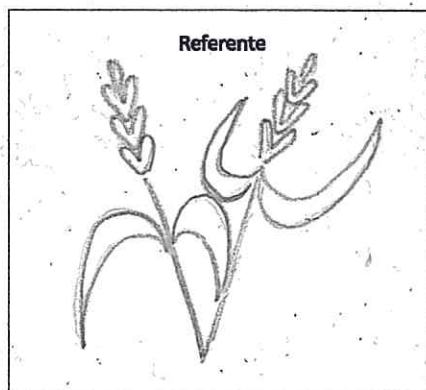



Ficha Técnica

Laboratorio

**HomeDecor**  
Línea

**Cojín**  
Producto

Pieza

Materias Primas  
**Helado** ESPUMA  
**Espuma.**

Paleta de Color

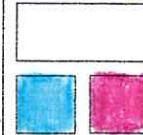

Costo

**Octubre - 2014**  
Fecha

Boceto 1 de 1

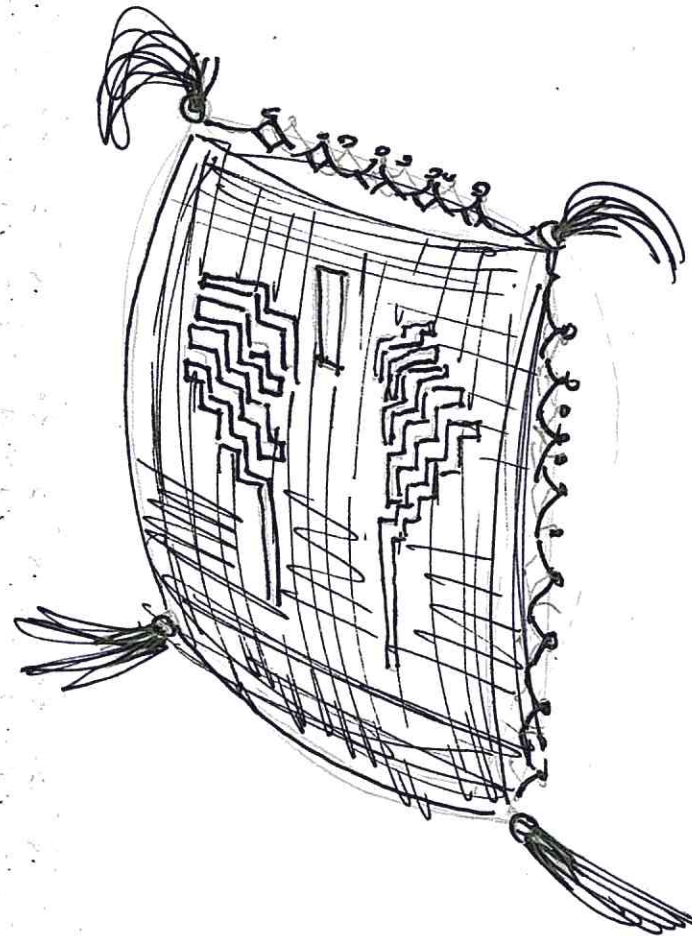
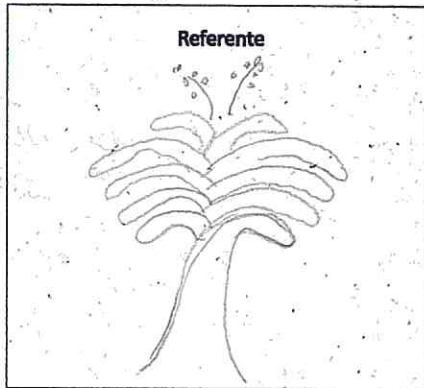

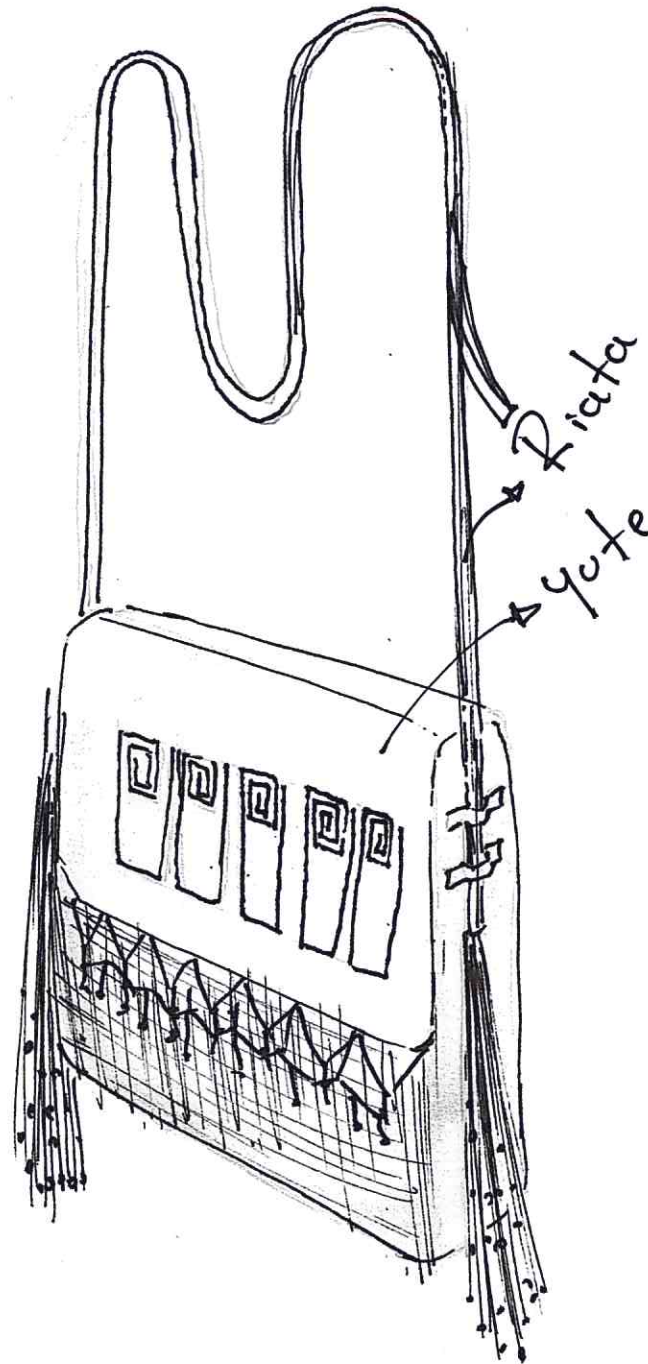
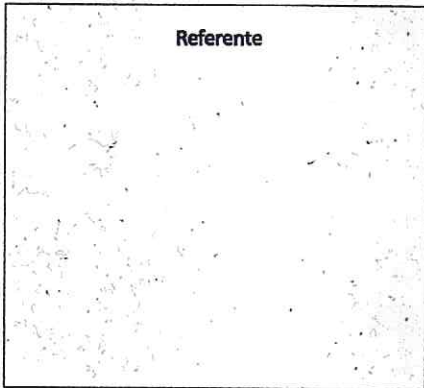

Ficha Técnica

Laboratorio

**Accesorios o Personal**  
Línea

**Bolsos**

Producto

Pieza

Materias Primas  
Hilo - tela  
Manila - Herrajes

Paleta de Color

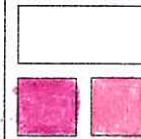

Costo

**Octubre - 2014**  
Fecha

Boceto 1 de 1

Ficha Técnica

Laboratorio

ACCESORIOS PERSONAL  
Línea

GORRO DE LANA  
Producto

Pieza

Materias Primas  
LANA

Paleta de Color

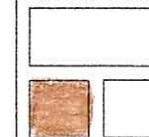

Costo

Octubre - 2014.  
Fecha

Boceto 1 de 1

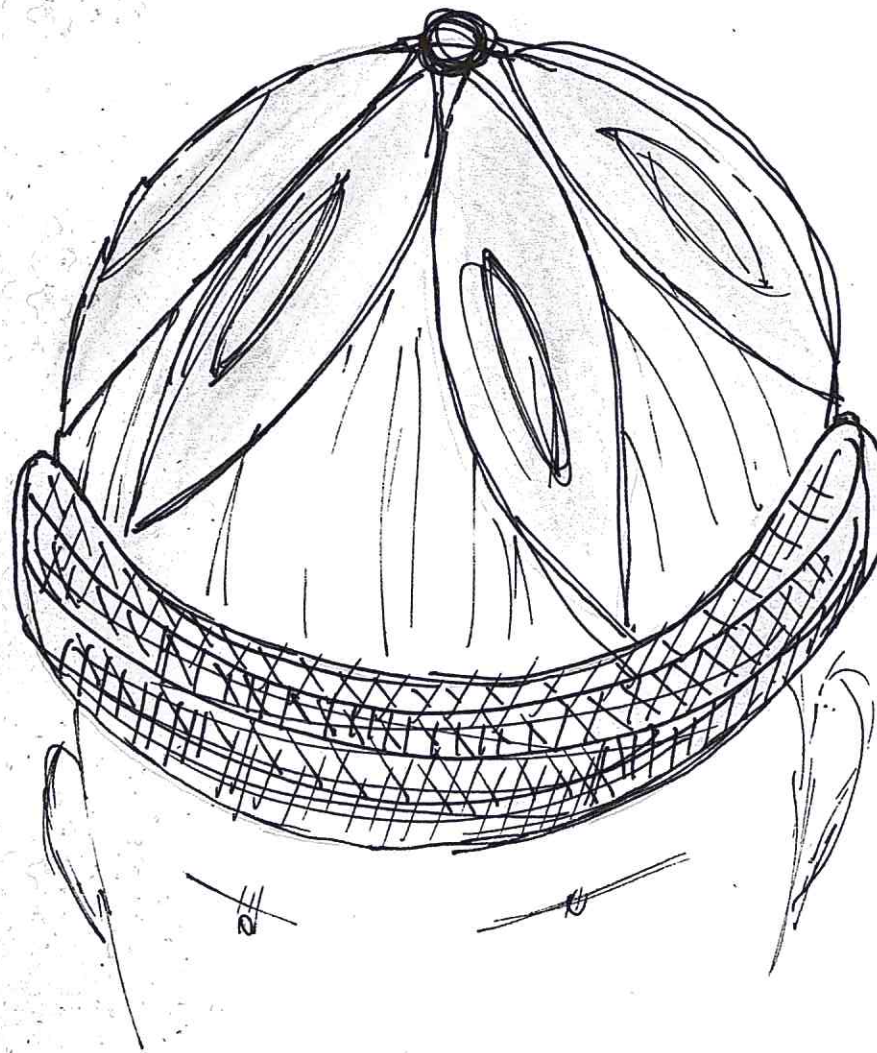
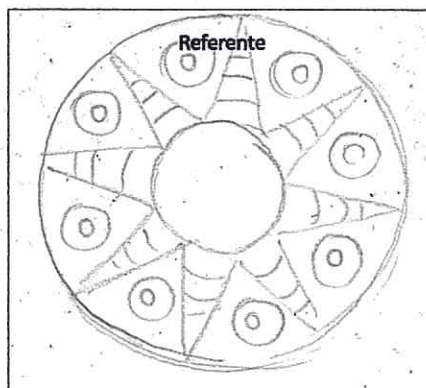

Ficha Técnica

Laboratorio

**Accesorios Personales**  
Línea

**Buanda Cuello**  
Producto

Pieza

Materias Primas  
**Lana - Botones**  
**Madera.**

Paleta de Color

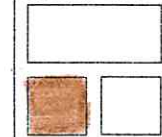

Costo

**Octubre.**  
Fecha

Boceto 1 de 1

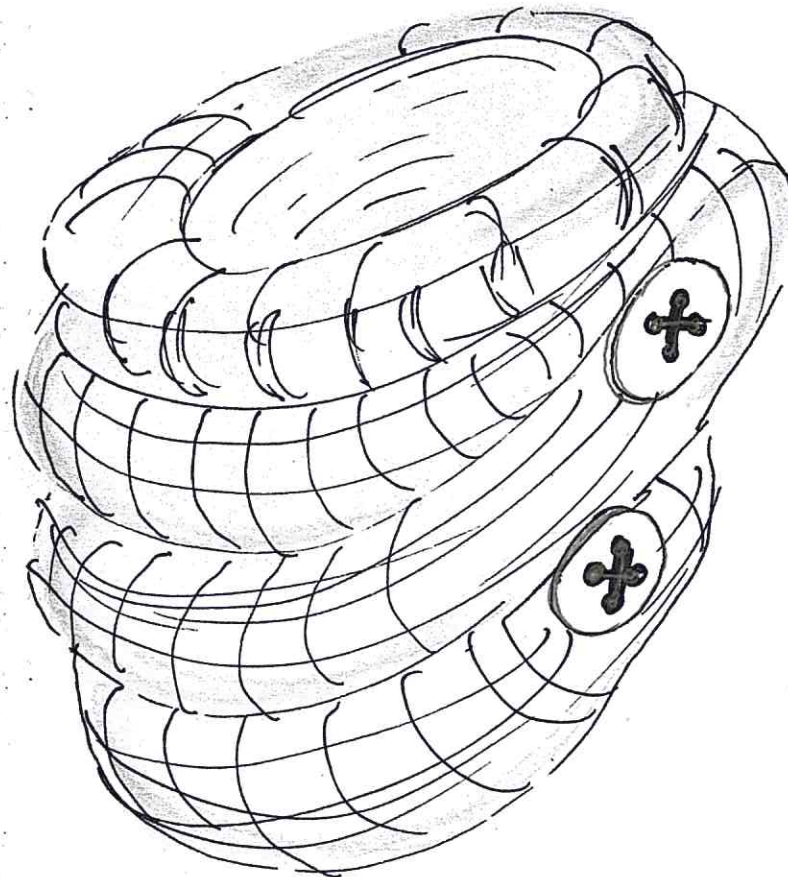
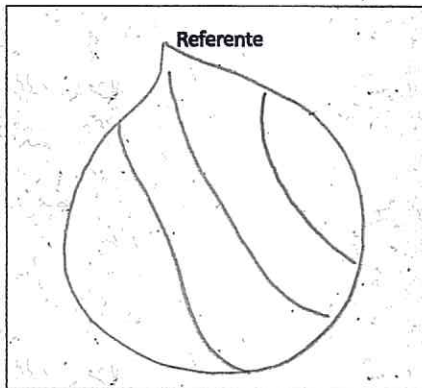

Ficha Técnica

Laboratorio

**Home Decor**  
Línea

**Tapete**  
Producto

Pieza

Materias Primas  
**lana - cintas**

Paleta de Color

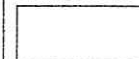

Costo

**octubre - 2014**  
Fecha

Boceto 1 de 1

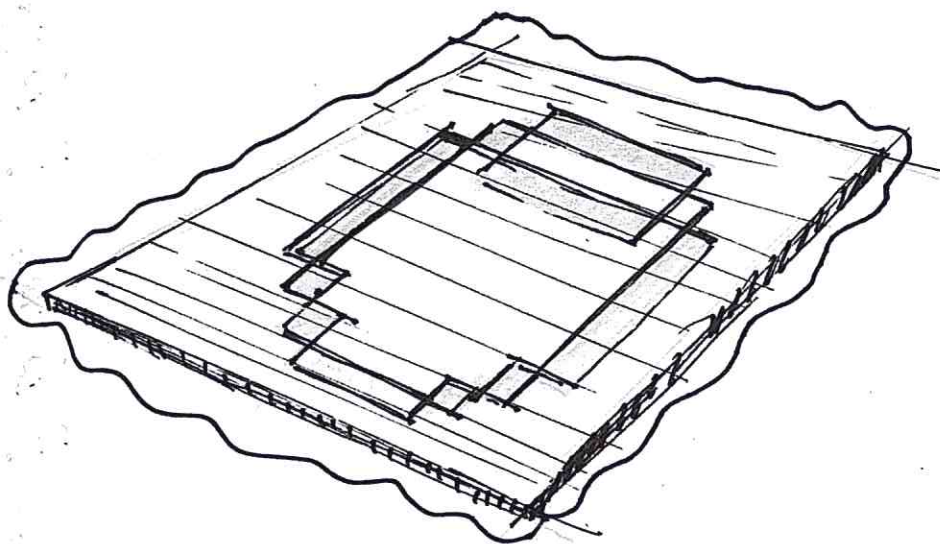
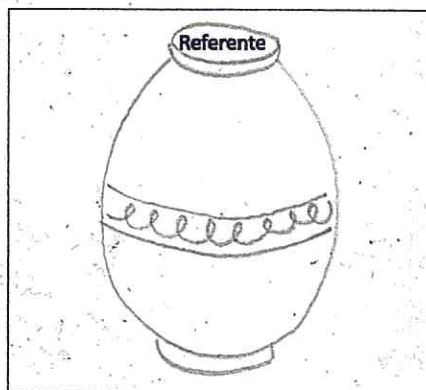

Ficha Técnica

Laboratorio

HOMEDECOR  
Línea

Producto

Pieza

Materias Primas  
Lana - tela - hilo

Paleta de Color

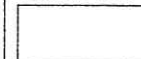

Costo

Octubre 2014  
Fecha

Boceto 1 de 1

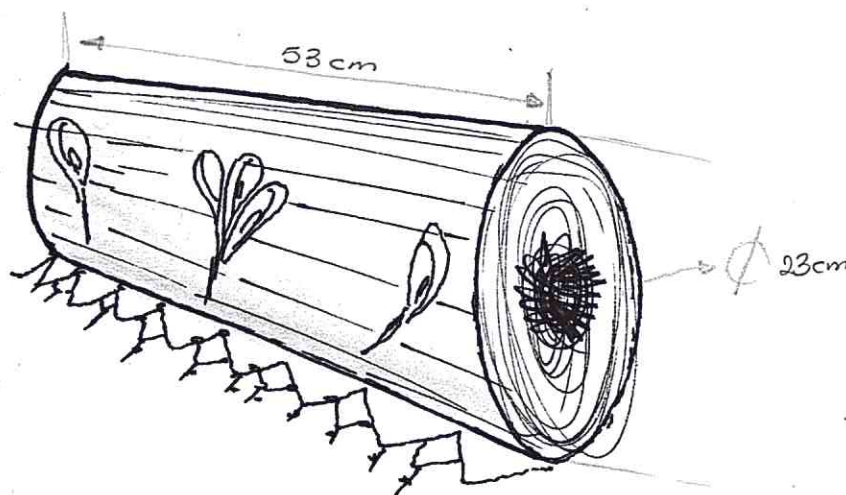
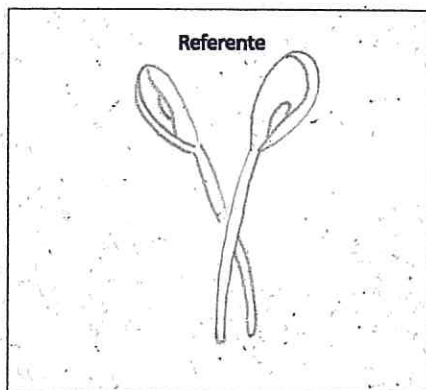

Ficha Técnica

Laboratorio

H MESA  
Línea

Camino de MESA  
Producto

Pieza

Materias Primas

Lana - Hilo

Paleta de Color



Costo

Octubre - 2014  
Fecha

Boceto 1 de 1

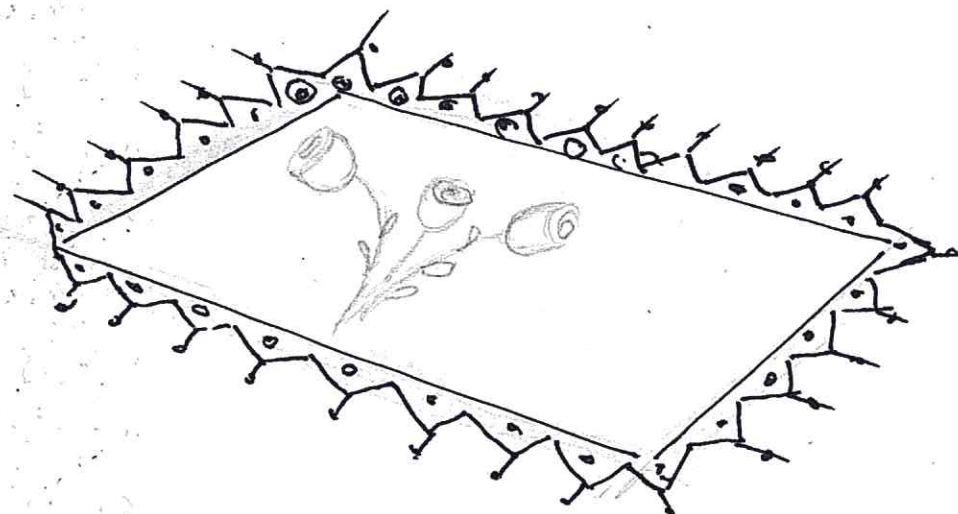
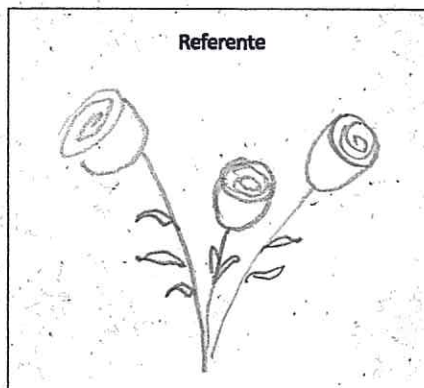

Ficha Técnica

Laboratorio

Línea

Producto

Pieza

Materias Primas

Paleta de Color

Costo

Fecha

Boceto 1 de 1

Referente

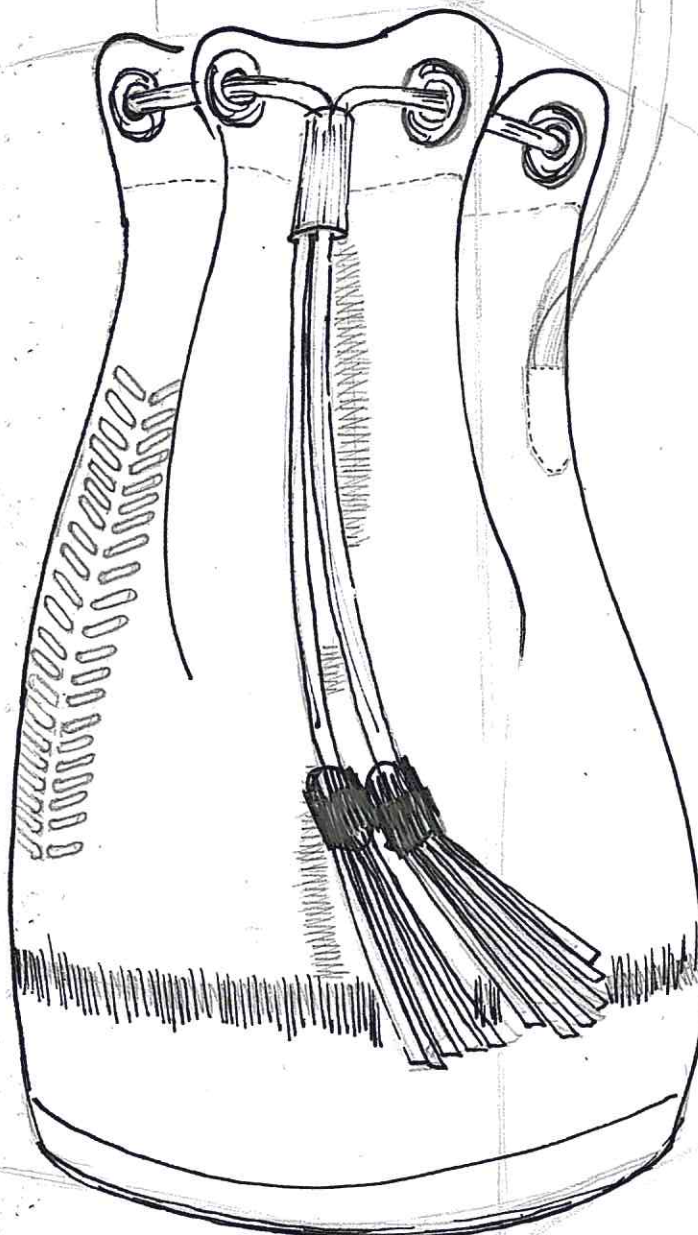



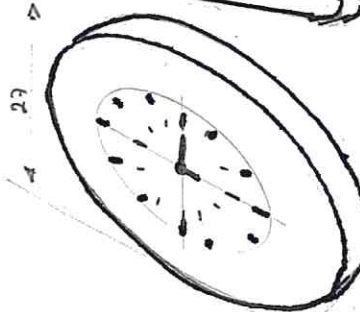
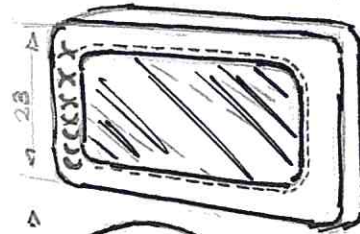
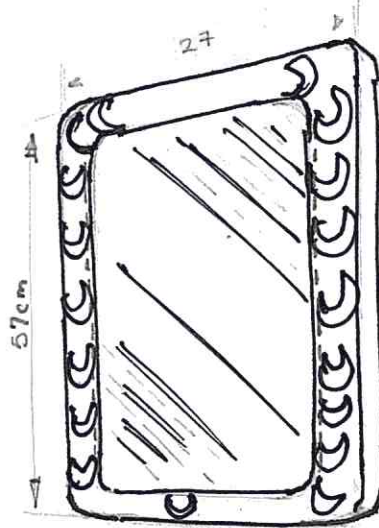
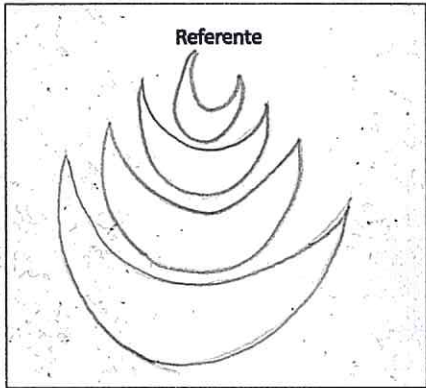

Ficha Técnica

Laboratorio

Wall ART  
 Línea  
 RELOJ  
 ESPEJO - PORTARETRATO  
 Producto

Pieza

Materias Primas  
 CUERO-ESPEJO-VIDRIO  
 MARCO (MADEBA)  
 RELOJ-

Paleta de Color

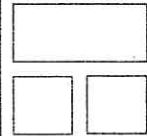

Costo

OCTUBRE 2014  
 Fecha

Boceto 1 de 1

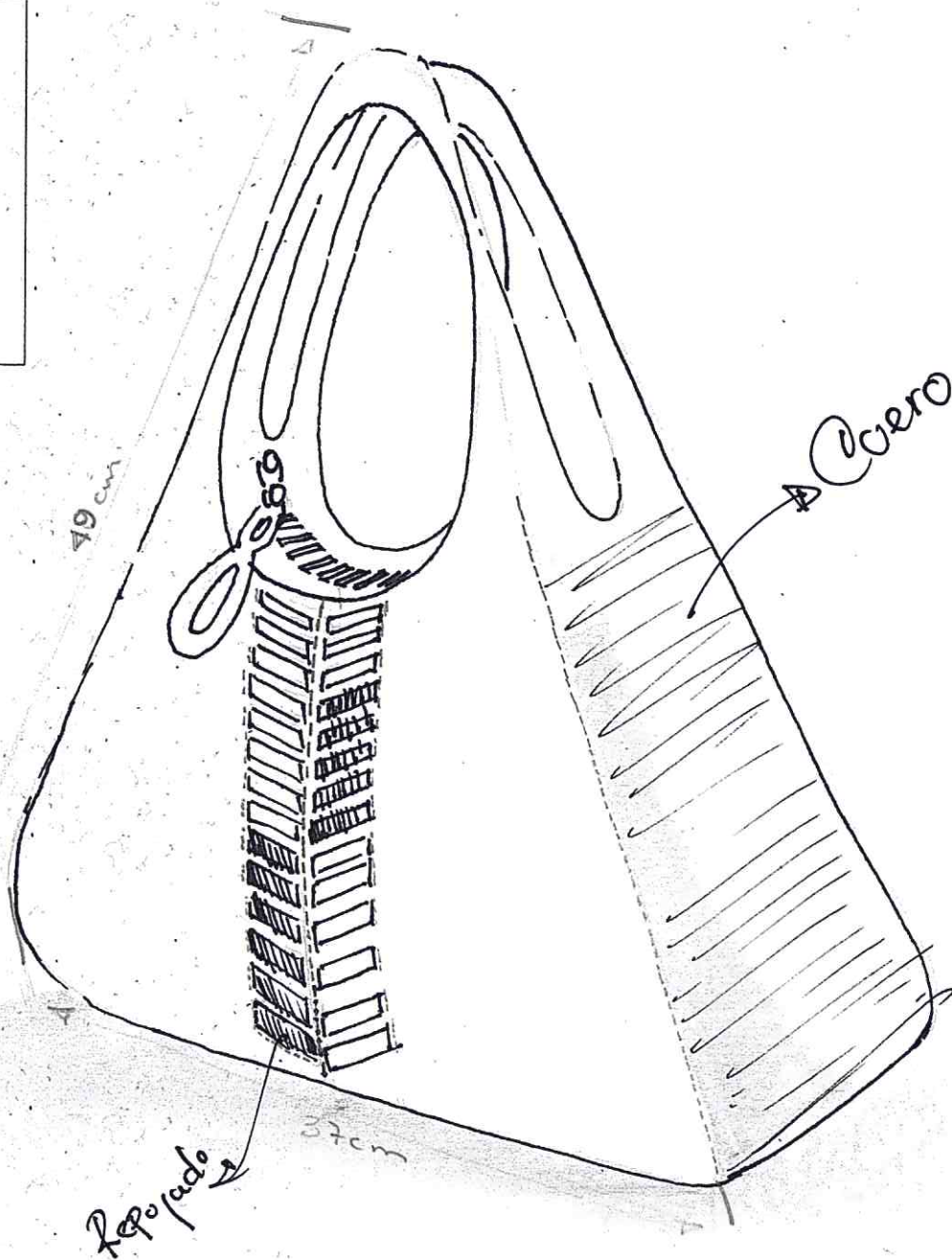
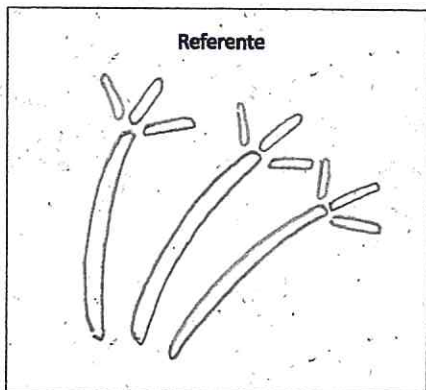

Ficha Técnica

Laboratorio

ACCESORIO PERSONAL  
Línea

BOLSO HOBO  
Producto

1

Pieza

Materias Primas  
CUERO-HERRAJES

Paleta de Color



Costo

OCTUBRE 2014.  
Fecha

Boceto 1 de 1

Ficha Técnica

Laboratorio

ACCESORIOS PERSONALES  
Línea

Bolso FIAP-SOBRE  
Producto

Pieza

Materias Primas  
CUERO - FORRO -  
HERRAJES -

Paleta de Color

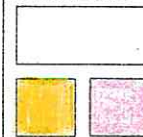

Costo

OCTUBRE 2014  
Fecha

Boceto 1 de 1

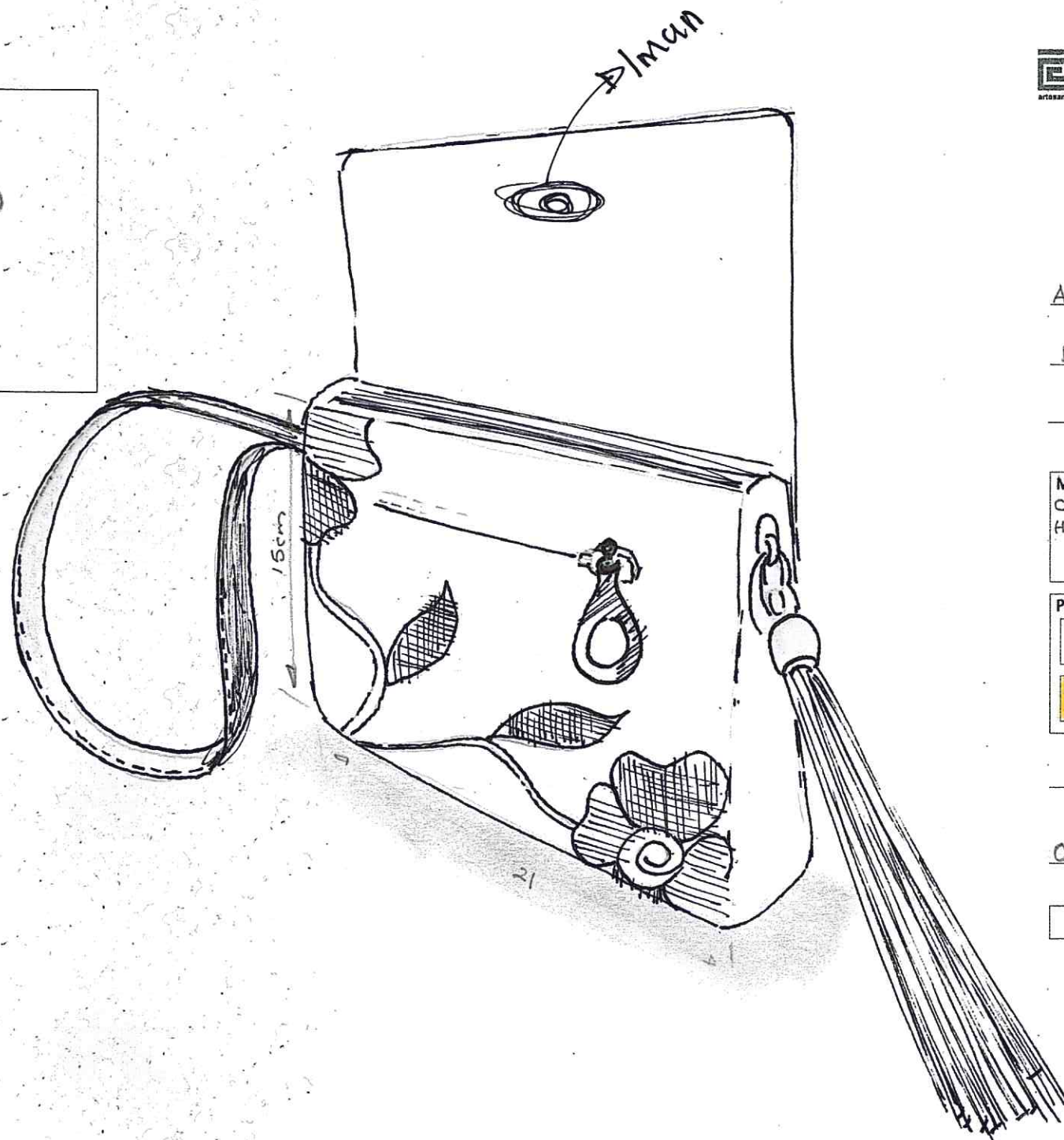
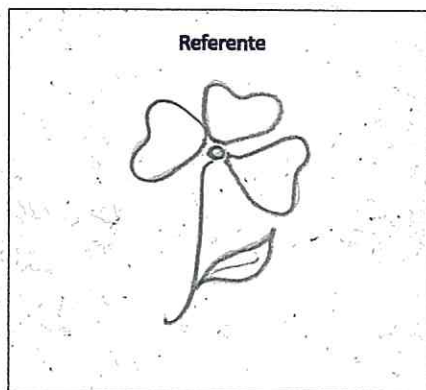

Ficha Técnica

Laboratorio

ACCESORIOS PERSONALES  
Línea

BOLSO HOPO  
Producto

1  
Pieza

Materias Primas  
CUERO - HERRAJES - HILO

Paleta de Color

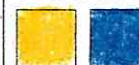

Costo

OCTUBRE - 2014.  
Fecha

Boceto 1 de 1

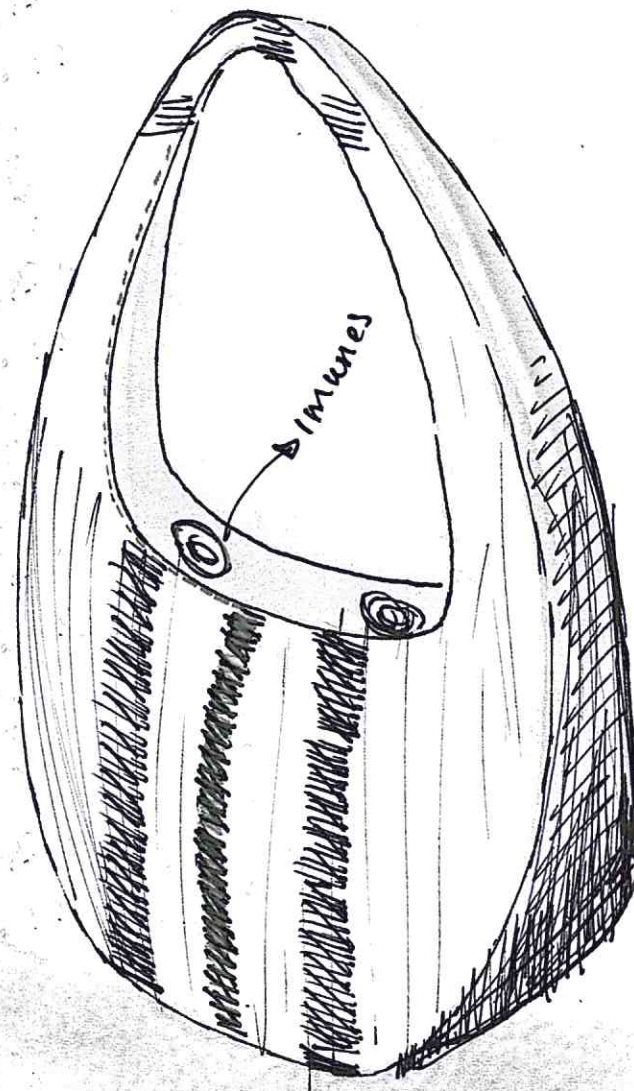
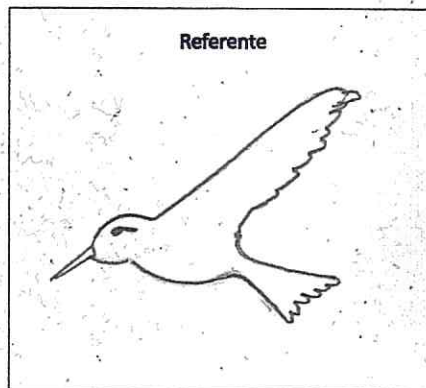

Ficha Técnica

Laboratorio

ACCESORIO PERSONAL  
Línea

Polso Flap.  
Producto

1.  
Pieza

Materias Primas  
COERO - HILD - HERRAJE  
FORRO TELACHINA

Paleta de Color

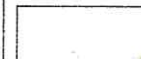

Costo

Fecha

Boceto 1 de 1

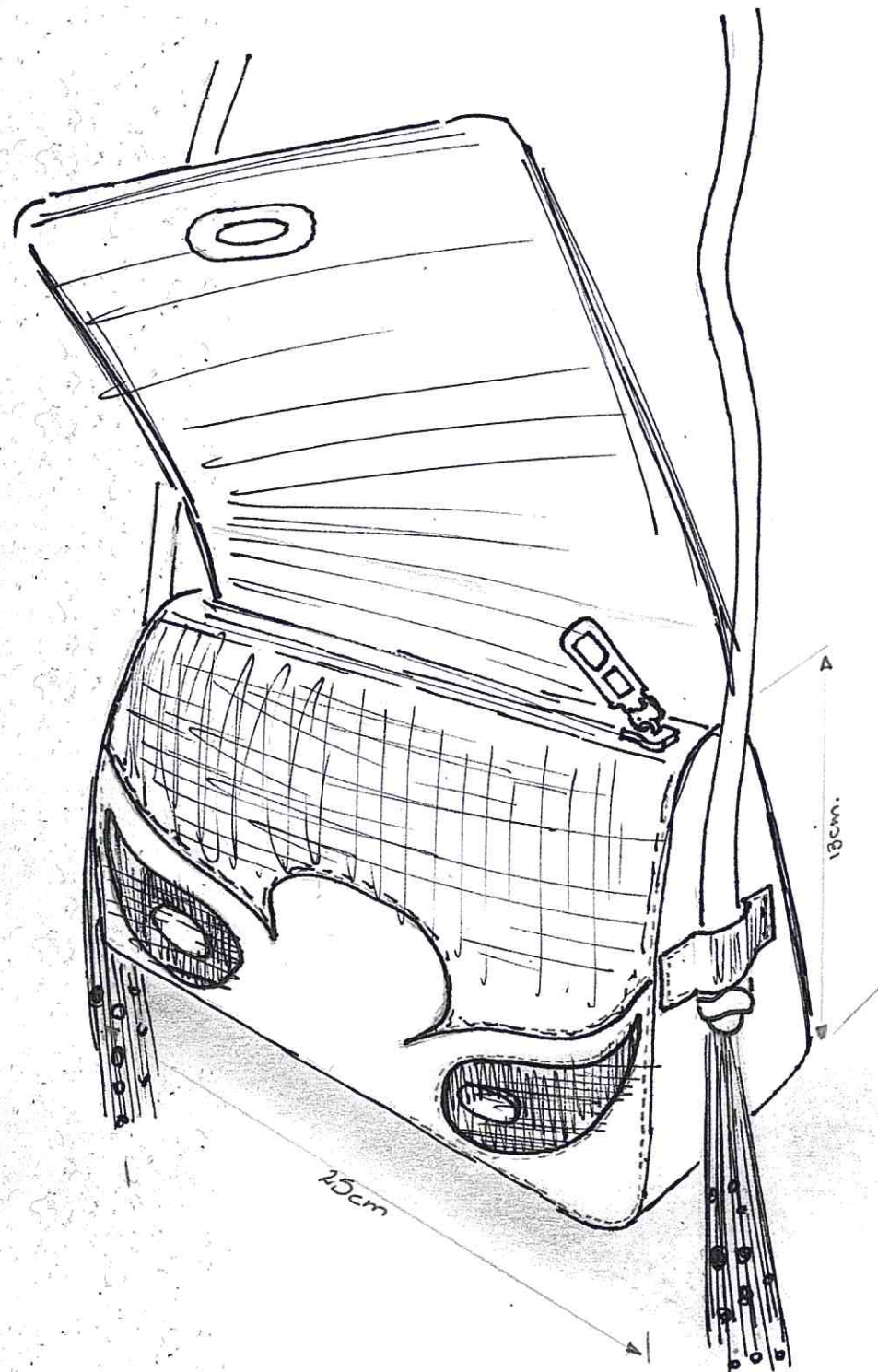
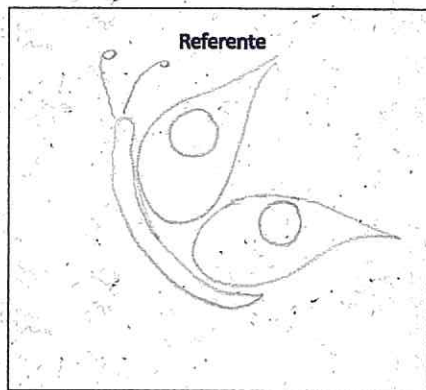

Ficha Técnica

Laboratorio

---

Línea

---

Producto

---

Pieza

Materias Primas

Paleta de Color



---

Costo

---

Fecha

Boceto 1 de 1

Referente

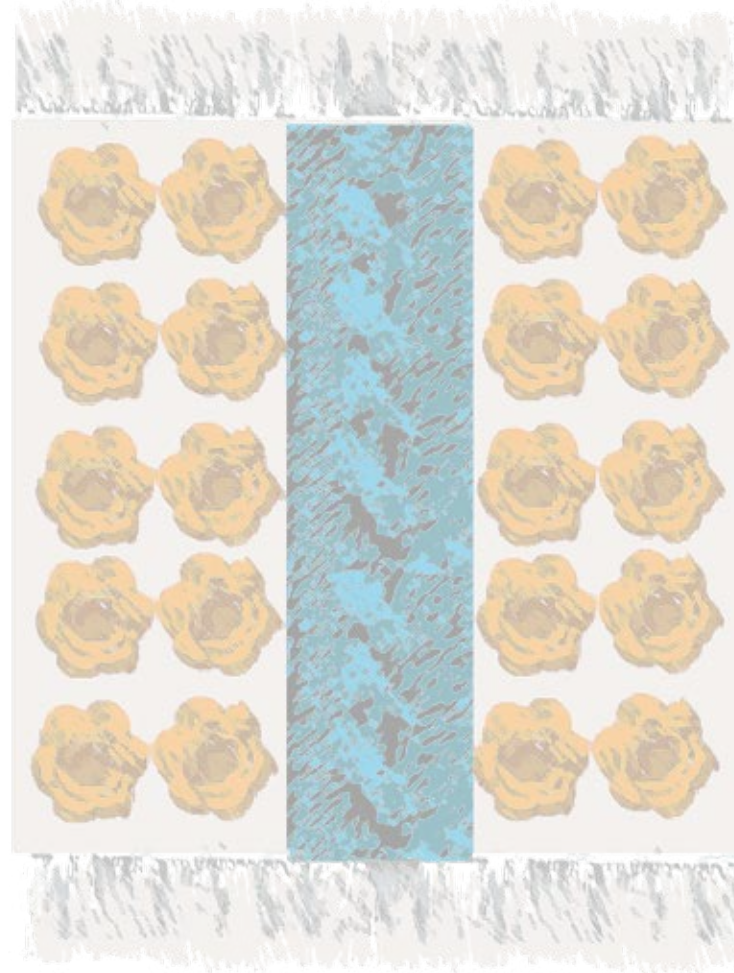
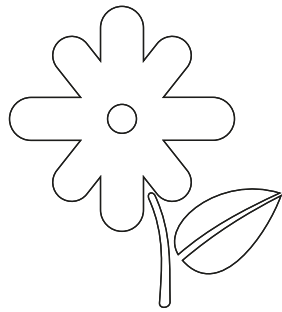

Ficha Técnica

Laboratorio

Línea

Producto

Pieza

Materias Primas

Paleta de Color

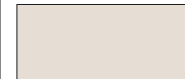

Costo

Fecha

Boceto 1 de 1

Referente

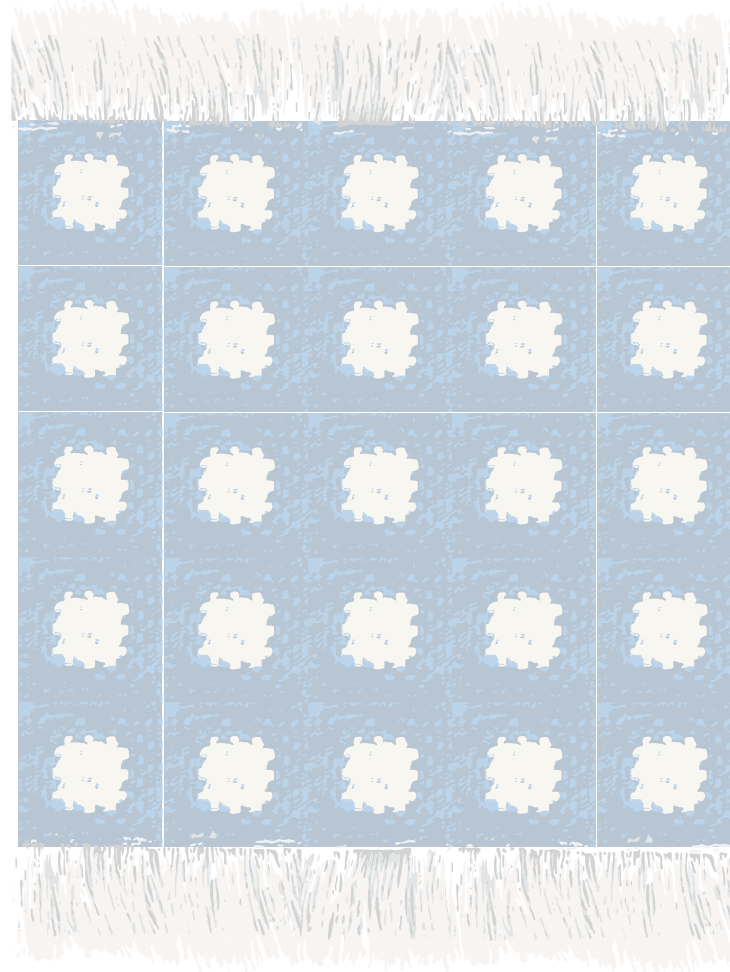
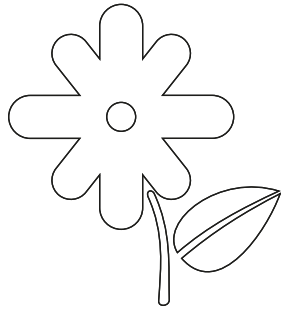

**Ficha Técnica**

**Laboratorio**

\_\_\_\_\_  
**Línea**

\_\_\_\_\_  
**Producto**

\_\_\_\_\_  
**Pieza**

**Materias Primas**

**Paleta de Color**

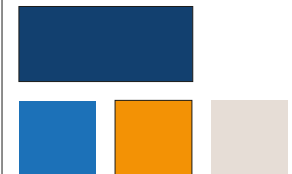

\_\_\_\_\_  
**Costo**

\_\_\_\_\_  
**Fecha**

**Boceto 1 de 1**

**Referente**

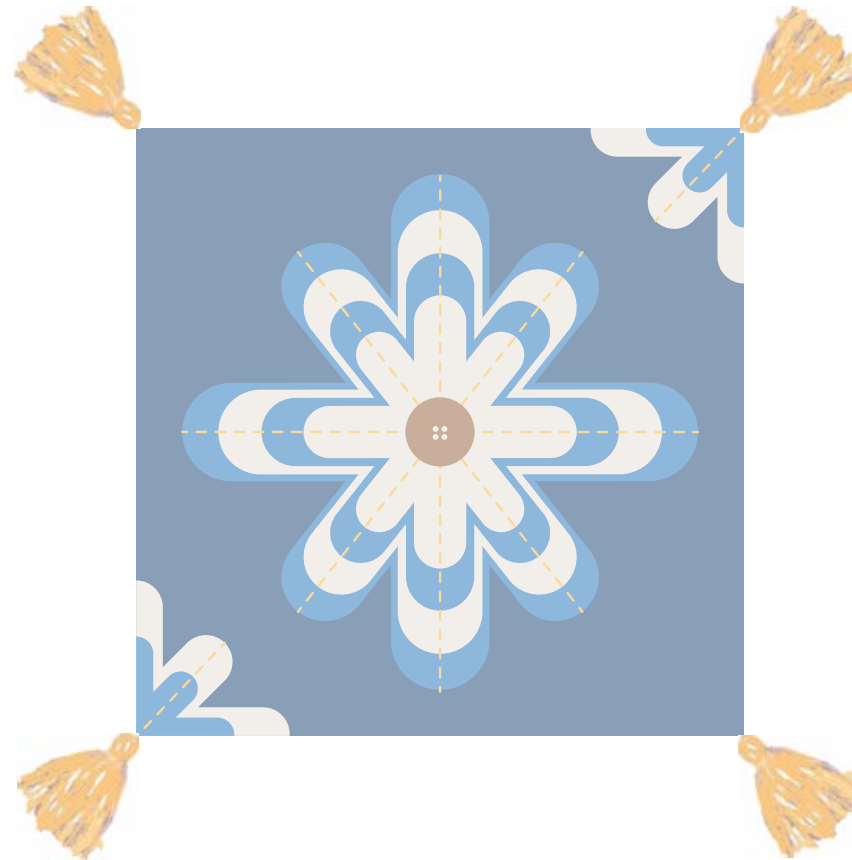
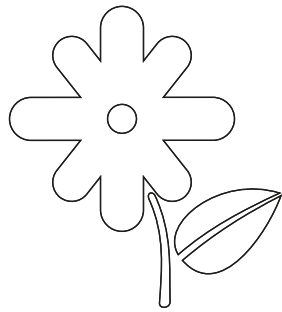



**Ficha Técnica**

**Laboratorio**

\_\_\_\_\_  
**Línea**

\_\_\_\_\_  
**Producto**

\_\_\_\_\_  
**Pieza**

**Materias Primas**

**Paleta de Color**



\_\_\_\_\_  
**Costo**

\_\_\_\_\_  
**Fecha**

**Boceto 1 de 1**

**Referente**

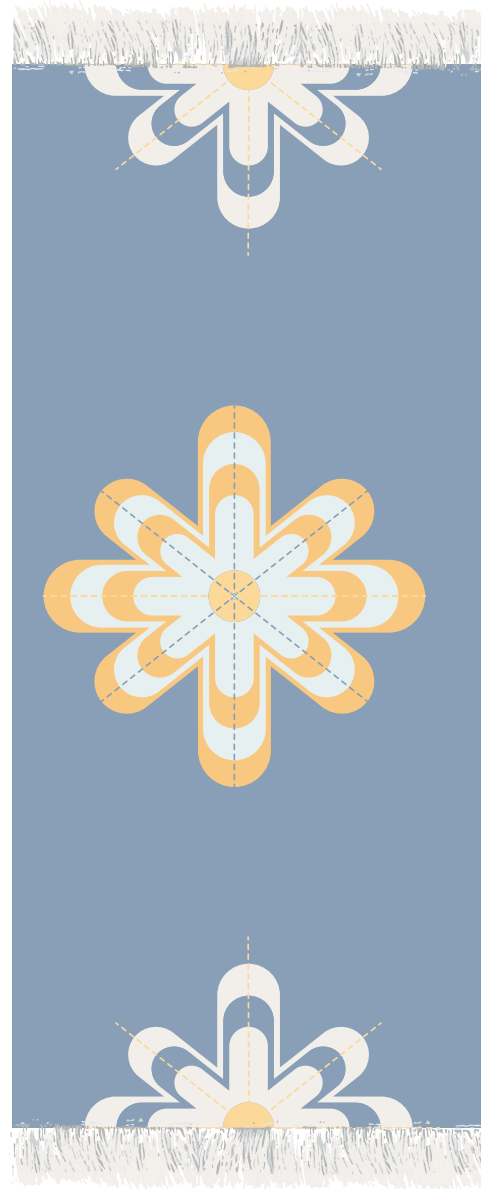
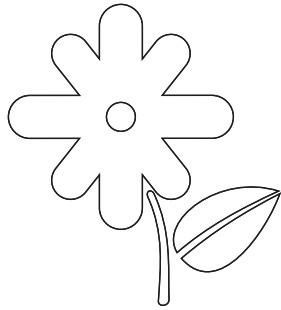

**Ficha Técnica**

**Laboratorio**

\_\_\_\_\_  
**Línea**

\_\_\_\_\_  
**Producto**

\_\_\_\_\_  
**Pieza**

**Materias Primas**

**Paleta de Color**



\_\_\_\_\_  
**Costo**

\_\_\_\_\_  
**Fecha**

**Boceto 1 de 1**

**Referente**

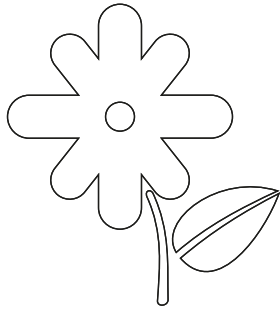

**Ficha Técnica**

**Laboratorio**

\_\_\_\_\_  
**Línea**

\_\_\_\_\_  
**Producto**

\_\_\_\_\_  
**Pieza**

**Materias Primas**

**Paleta de Color**

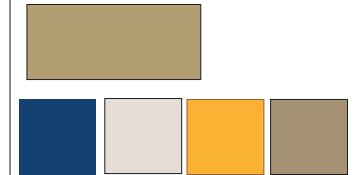

\_\_\_\_\_  
**Costo**

\_\_\_\_\_  
**Fecha**

**Boceto 1 de 1**

**Referente**

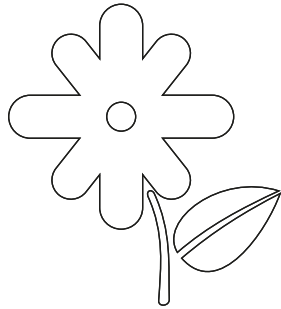

**Ficha Técnica**

**Laboratorio**

\_\_\_\_\_  
**Línea**

\_\_\_\_\_  
**Producto**

\_\_\_\_\_  
**Pieza**

**Materias Primas**

**Paleta de Color**



\_\_\_\_\_  
**Costo**

\_\_\_\_\_  
**Fecha**

**Boceto 1 de 1**

**Referente**

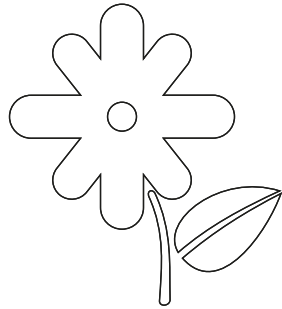

**Ficha Técnica**

**Laboratorio**

\_\_\_\_\_  
**Línea**

\_\_\_\_\_  
**Producto**

\_\_\_\_\_  
**Pieza**

**Materias Primas**

**Paleta de Color**

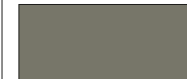

\_\_\_\_\_  
**Costo**

\_\_\_\_\_  
**Fecha**

**Boceto 1 de 1**

**Referente**

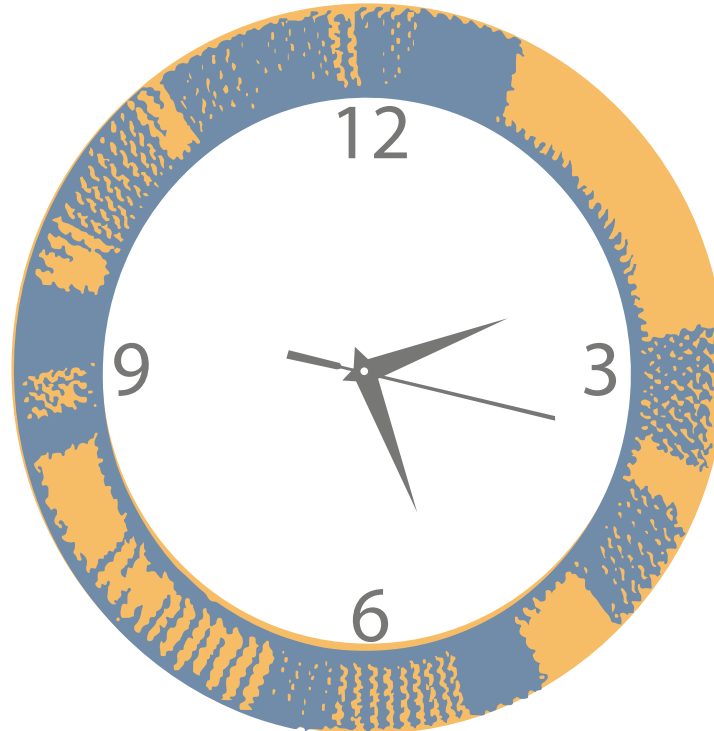
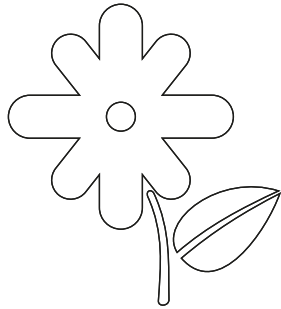

Ficha Técnica

Laboratorio

Línea

Producto

Pieza

Materias Primas

Paleta de Color



Costo

Fecha

Boceto 1 de 1

Referente

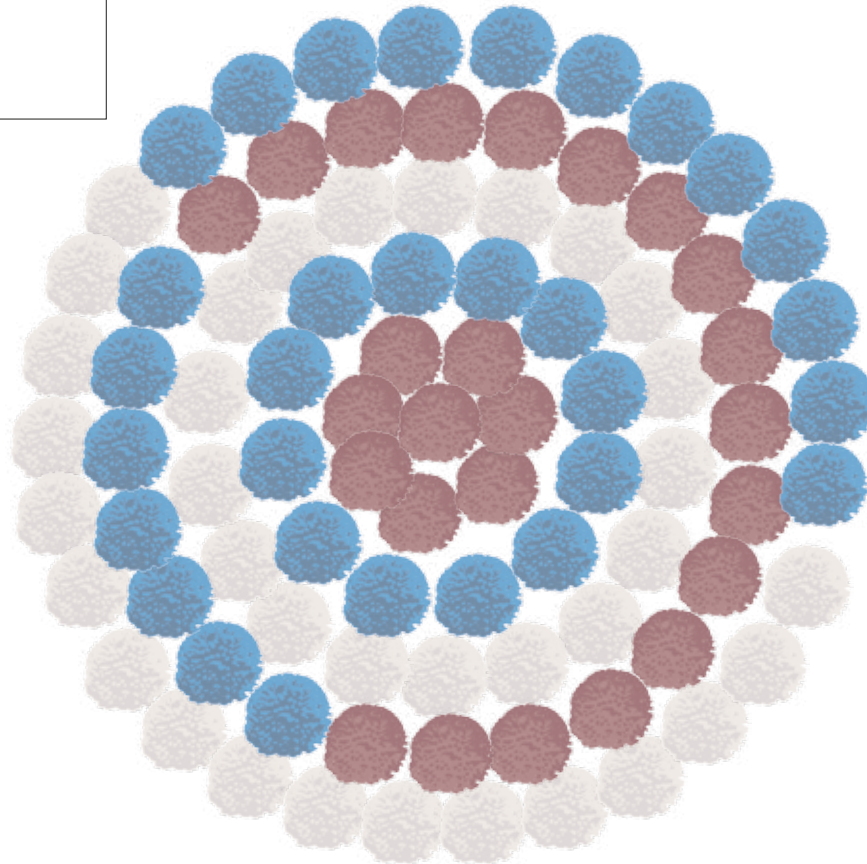
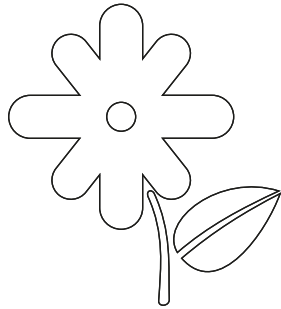

**Ficha Técnica**

**Laboratorio**

\_\_\_\_\_  
**Línea**

\_\_\_\_\_  
**Producto**

\_\_\_\_\_  
**Pieza**

**Materias Primas**

**Paleta de Color**

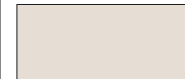

\_\_\_\_\_  
**Costo**

\_\_\_\_\_  
**Fecha**

**Boceto 1 de 1**

**Referente**

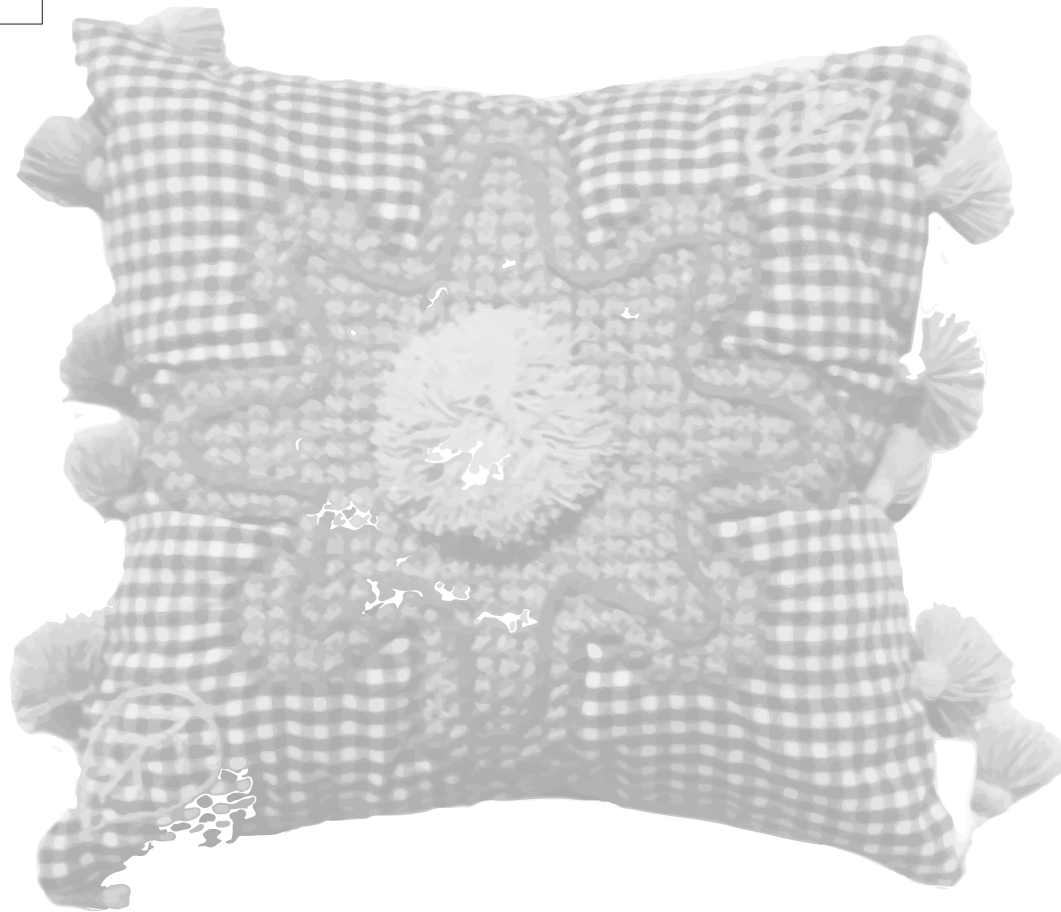
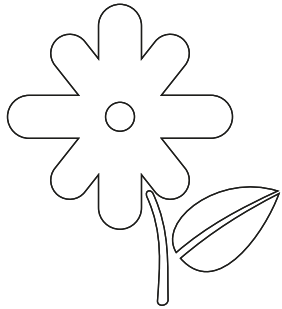

Referente

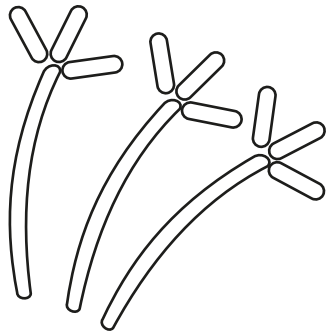

Ficha Técnica

Laboratorio

Asesorios personales  
Línea

BOLSO PLAYERO  
Producto

Pieza

Materias Primas

CUERO

Paleta de Color

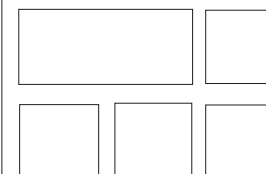

70.000 / 85.000  
Costo

Fecha

Boceto 1 de 1





Referente

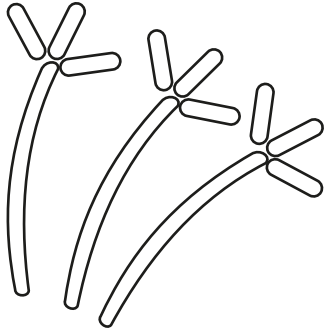

Ficha Técnica

Laboratorio

Asesorios personales  
Línea

BOLSO PLAYERO  
Producto

Pieza

Materias Primas

CUERO

Paleta de Color

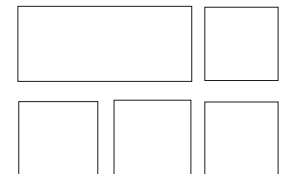

Costo

Fecha

Boceto 1 de 1



Referente

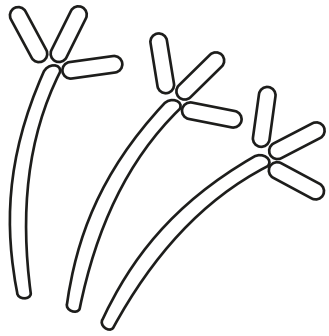

Ficha Técnica

Laboratorio

Asesorios personales  
Línea

**BOLSO PLAYERO**  
Producto

Pieza

Materias Primas

CUERO

Paleta de Color

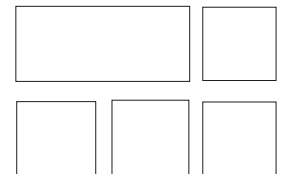

70.000 / 85.000  
Costo

Fecha

Boceto 1 de 1



Referente

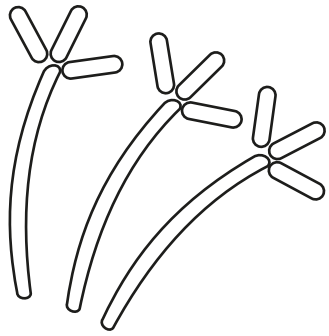

Ficha Técnica

Laboratorio

Asesorios personales  
Línea

BOLSO PLAYERO  
Producto

Pieza

Materias Primas

CUERO

Paleta de Color

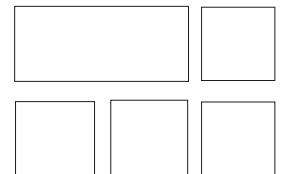

70.000 / 85.000  
Costo

Fecha

Boceto 1 de 1

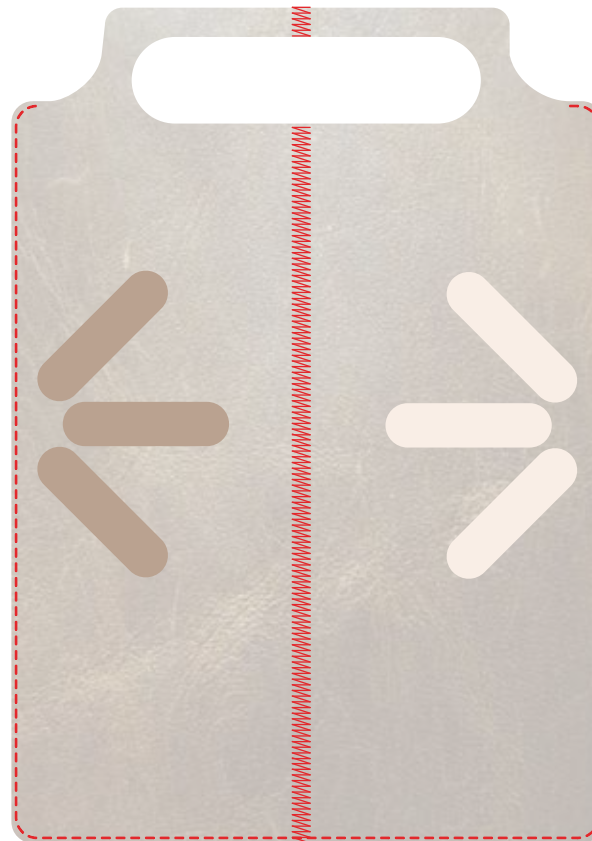

Referente

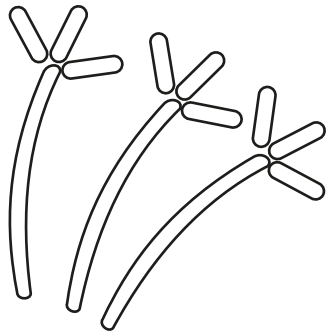

Ficha Técnica

Laboratorio

Aseorios personales  
Línea

BOLSO PLAYERO  
Producto

Pieza

Materias Primas

CUERO

Paleta de Color



70.000 / 85.000  
Costo

Fecha

Boceto 1 de 1

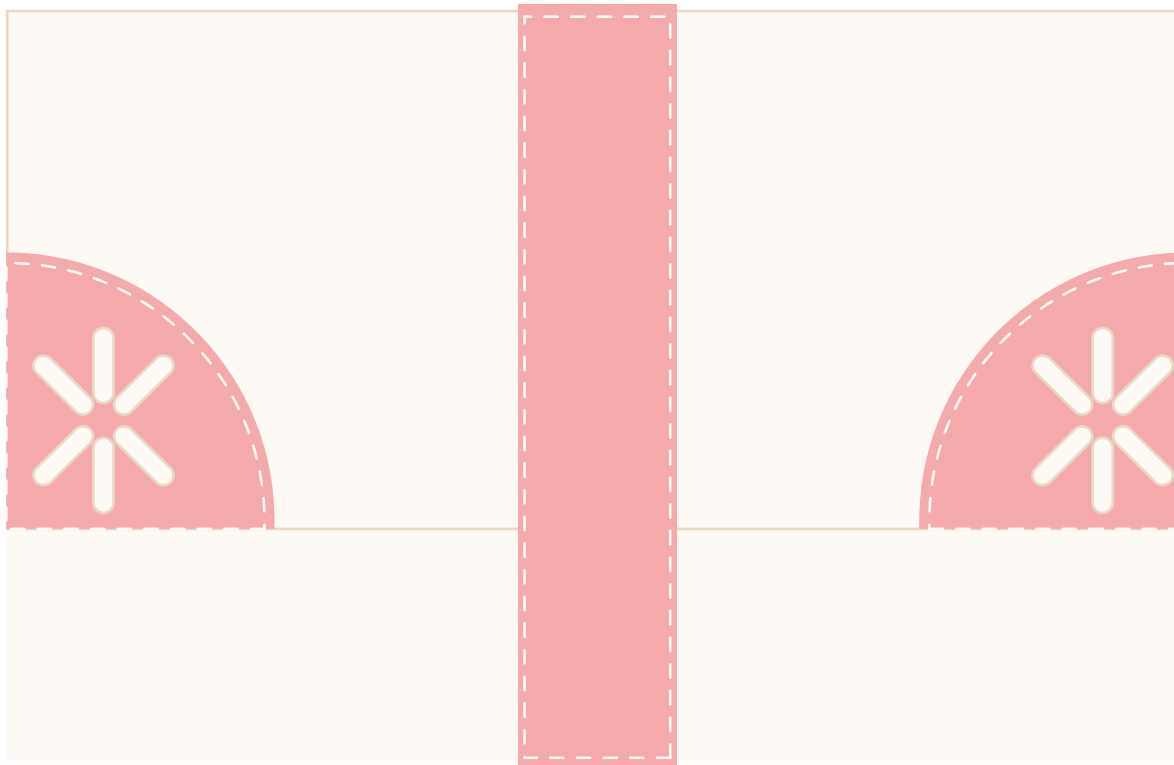

Referente

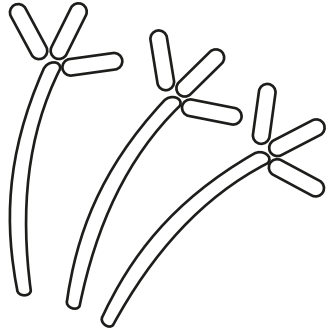

Ficha Técnica

Laboratorio

Asesorios personales  
Línea

BOLSO PLAYERO  
Producto

Pieza

Materias Primas

CUERO

Paleta de Color

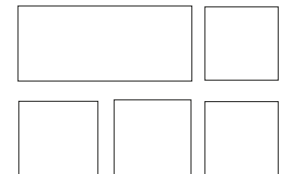

70.000 / 85.000  
Costo

Fecha

Boceto 1 de 1

Referente

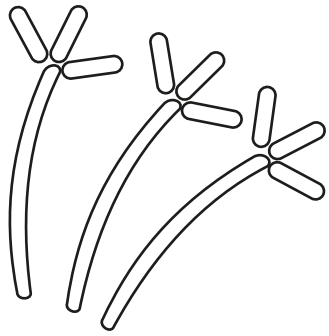

Ficha Técnica

Laboratorio

Asesorios personales  
Línea

BOLSO PLAYERO  
Producto

Pieza

Materias Primas

CUERO

Paleta de Color

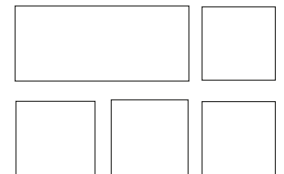

70.000 / 85.000  
Costo

Fecha

Boceto 1 de 1

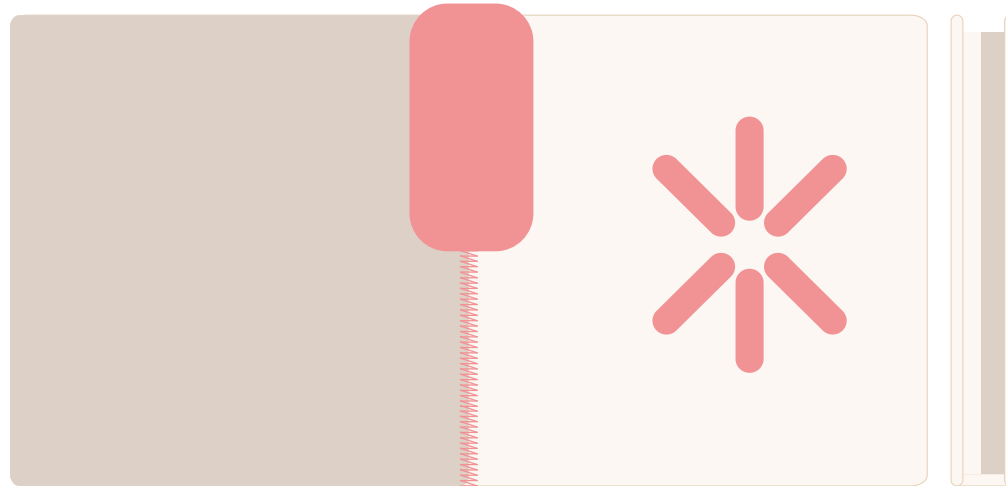

Referente

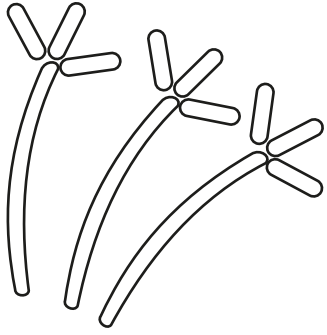

Ficha Técnica

Laboratorio

Asesorios personales  
Línea

**BOLSO PLAYERO**  
Producto

Pieza

Materias Primas

CUERO

Paleta de Color



70.000 / 85.000  
Costo

Fecha

Boceto 1 de 1

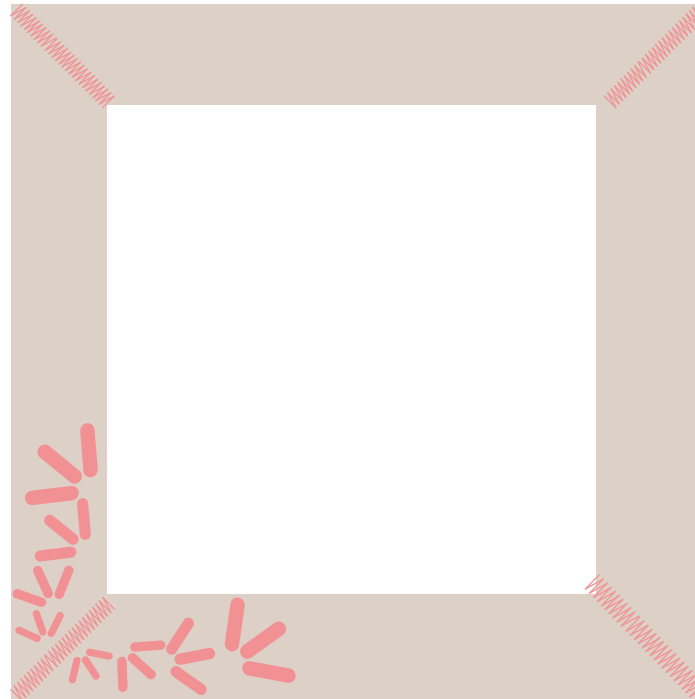

Referente

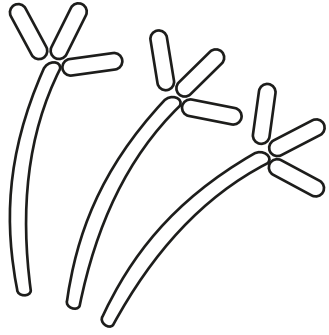

Ficha Técnica

Laboratorio

Asesorios personales  
Línea

**BOLSO PLAYERO**  
Producto

Pieza

Materias Primas

CUERO

Paleta de Color

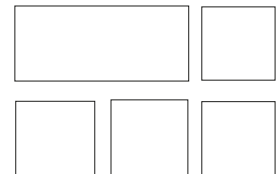

70.000 / 85.000  
Costo

Fecha

Boceto 1 de 1

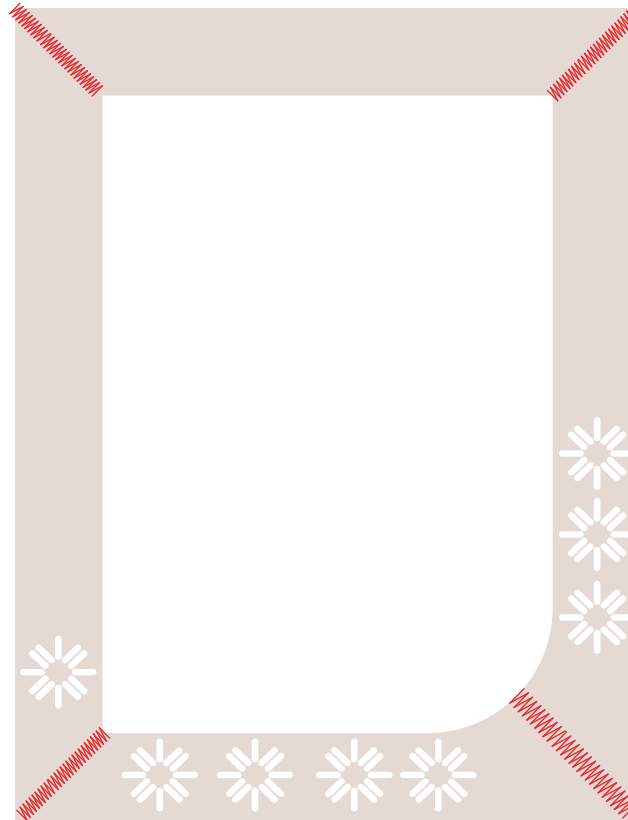



Referente

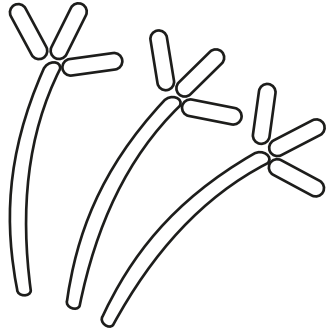

Ficha Técnica

Laboratorio

Asesorios personales  
Línea

**BOLSO PLAYERO**  
Producto

Pieza

Materias Primas

CUERO

Paleta de Color

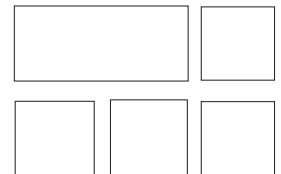

70.000 / 85.000  
Costo

Fecha

Boceto 1 de 1

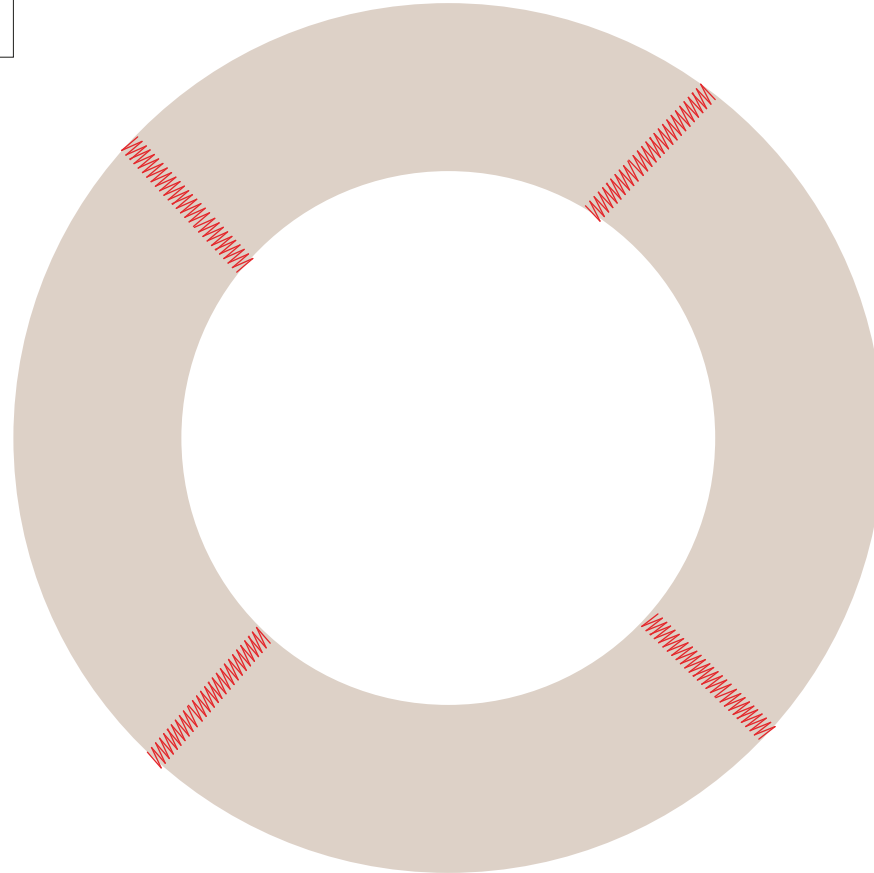

Referente

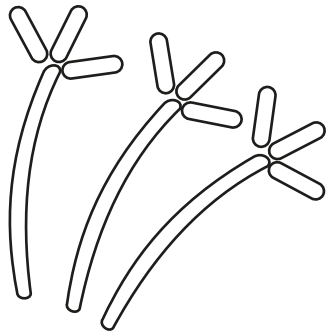

Ficha Técnica

Laboratorio

Asesorios personales  
Línea

**BOLSO PLAYERO**  
Producto

Pieza

Materias Primas

**CUERO**

Paleta de Color

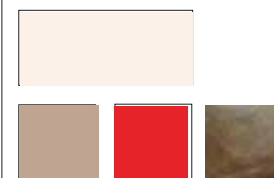

70.000 / 85.000  
Costo

Fecha

Boceto 1 de 1



Referente

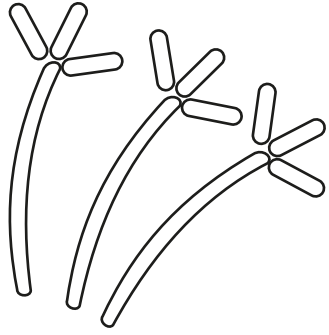

Ficha Técnica

Laboratorio

Asesorios personales  
Línea

**BOLSO PLAYERO**  
Producto

Pieza

Materias Primas

CUERO

Paleta de Color

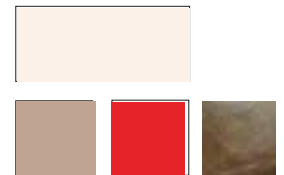

70.000 / 85.000  
Costo

Fecha

Boceto 1 de 1



Referente

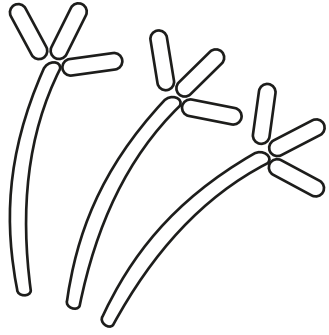

Ficha Técnica

Laboratorio

Asesorios personales  
Línea

**BOLSO PLAYERO**  
Producto

Pieza

Materias Primas

**CUERO**

Paleta de Color

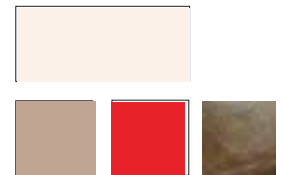

**70.000 / 85.000**  
Costo

Fecha

Boceto 1 de 1



Referente

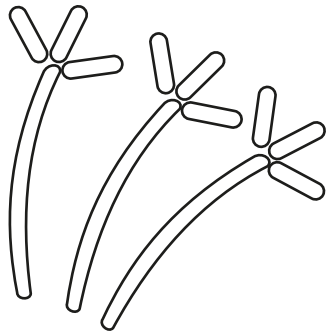

Ficha Técnica

Laboratorio

Asesorios personales  
Línea

BOLSO PLAYERO  
Producto

Pieza

Materias Primas

CUERO

Paleta de Color

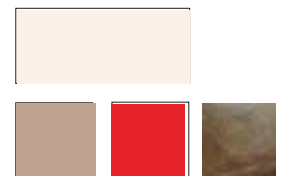

70.000 / 85.000  
Costo

Fecha

Boceto 1 de 1

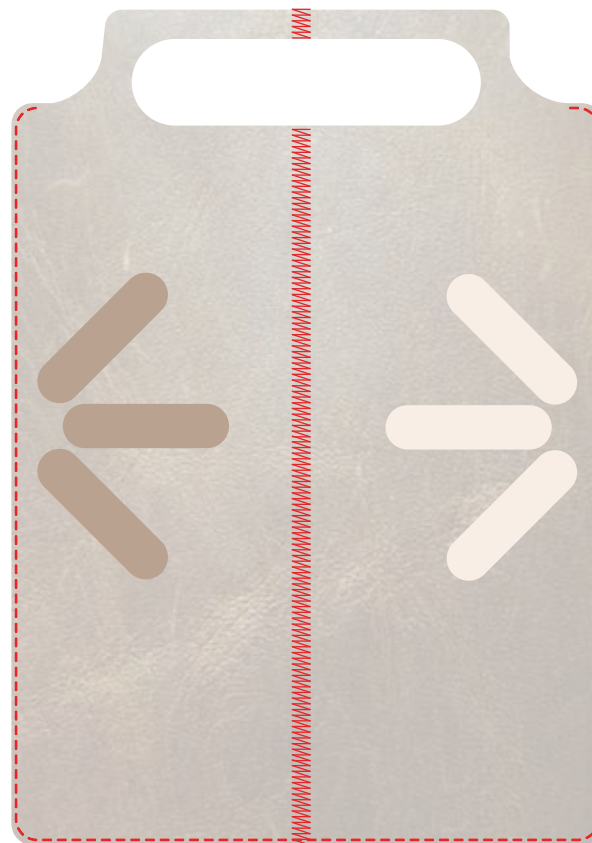

Referente

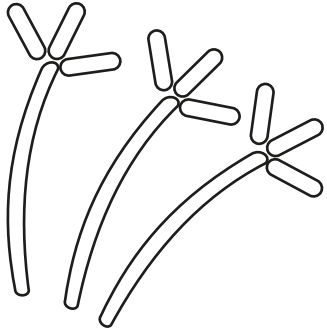

Ficha Técnica

Laboratorio

Aseorios personales  
Línea

**BOLSO PLAYERO**  
Producto

Pieza

Materias Primas

CUERO

Paleta de Color

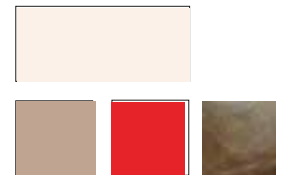

70.000 / 85.000  
Costo

Fecha

Boceto 1 de 1

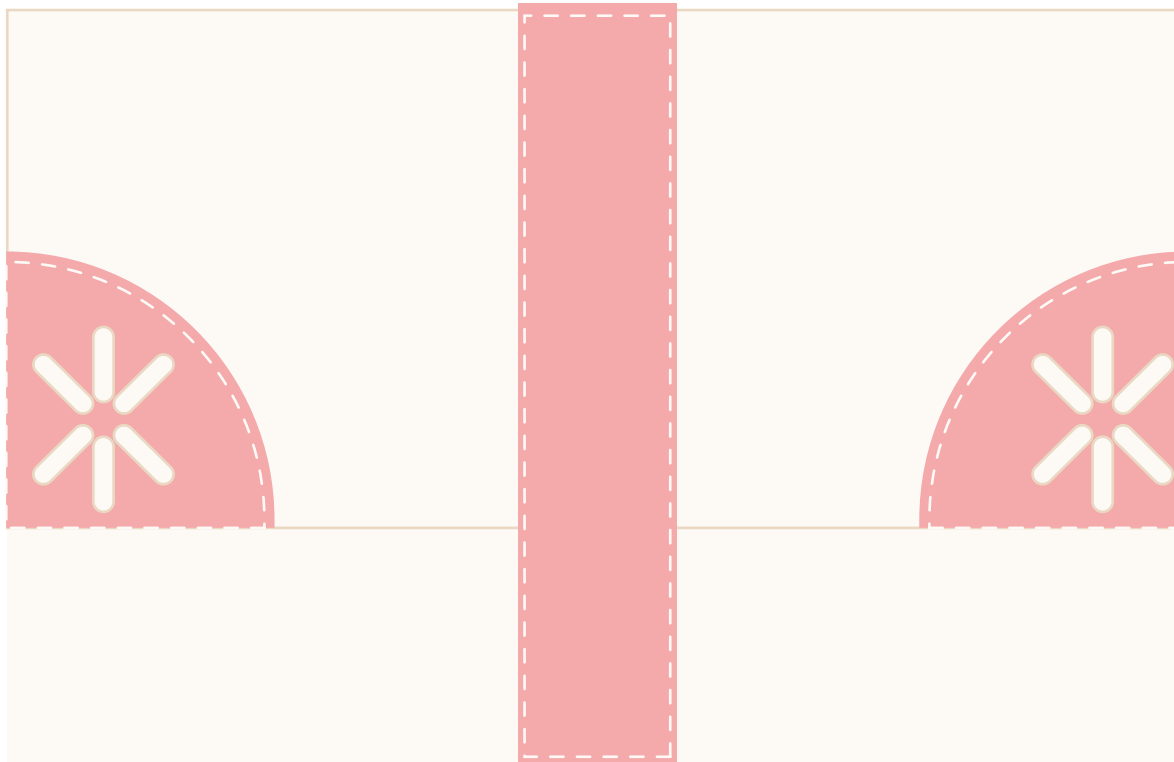

Referente

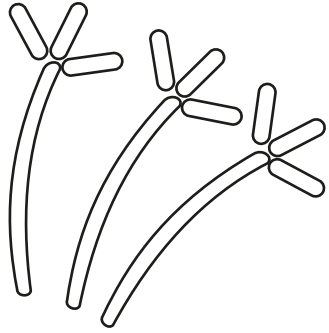

Ficha Técnica

Laboratorio

Asesorios personales  
Línea

**BOLSO PLAYERO**  
Producto

Pieza

Materias Primas

CUERO

Paleta de Color

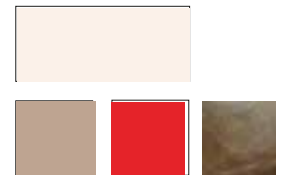

70.000 / 85.000  
Costo

Fecha

Boceto 1 de 1

Referente

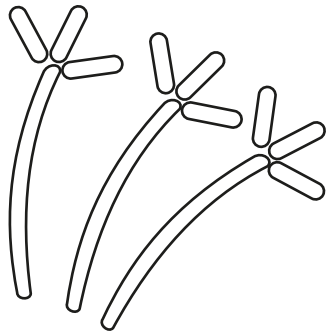

Ficha Técnica

Laboratorio

Asesorios personales  
Línea

**BOLSO PLAYERO**  
Producto

Pieza

Materias Primas

**CUERO**

Paleta de Color

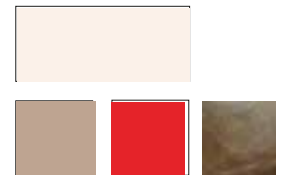

70.000 / 85.000  
Costo

Fecha

Boceto 1 de 1

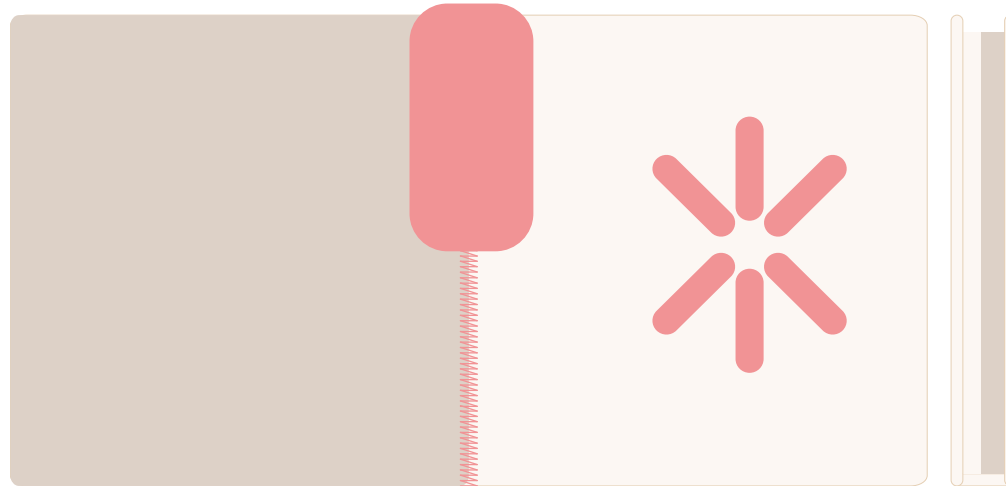



Referente

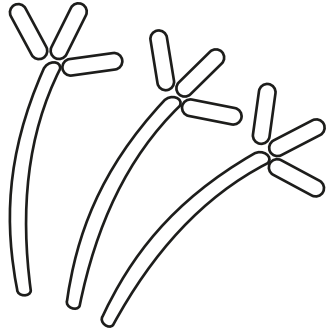

Ficha Técnica

Laboratorio

Asesorios personales  
Línea

**BOLSO PLAYERO**  
Producto

Pieza

Materias Primas

CUERO

Paleta de Color

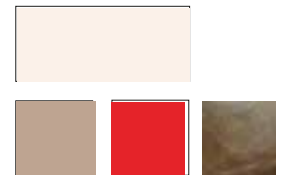

70.000 / 85.000  
Costo

Fecha

Boceto 1 de 1

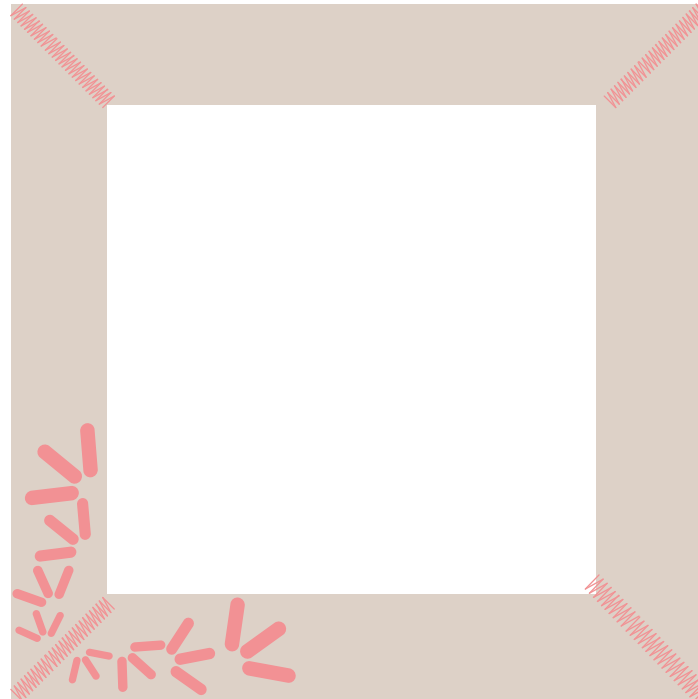

Referente

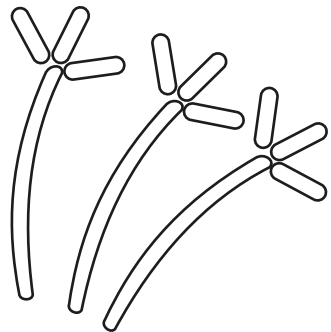

Ficha Técnica

Laboratorio

Asesorios personales  
Línea

**BOLSO PLAYERO**  
Producto

Pieza

Materias Primas

CUERO

Paleta de Color

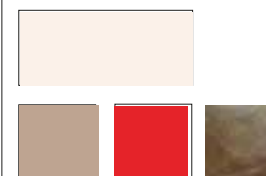

70.000 / 85.000  
Costo

Fecha

Boceto 1 de 1

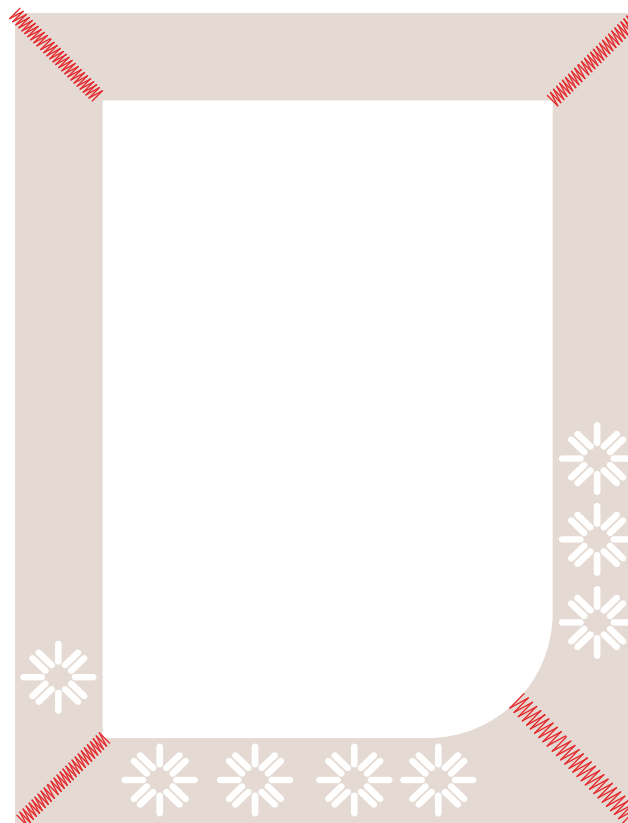

Referente

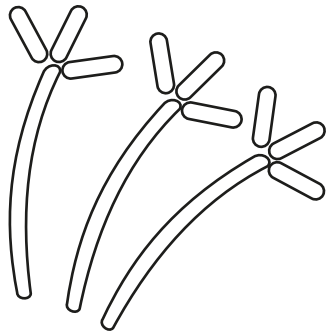

Ficha Técnica

Laboratorio

Asesorios personales  
Línea

**BOLSO PLAYERO**  
Producto

Pieza

Materias Primas

CUERO

Paleta de Color

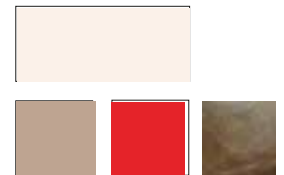

70.000 / 85.000  
Costo

Fecha

Boceto 1 de 1

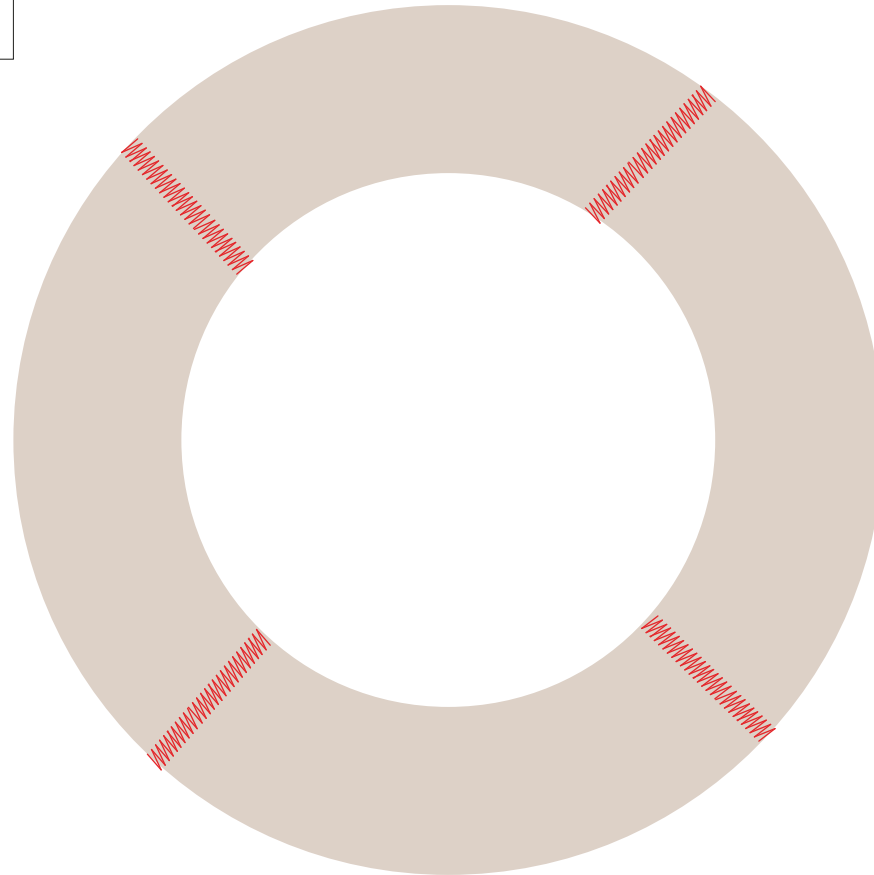

Referente

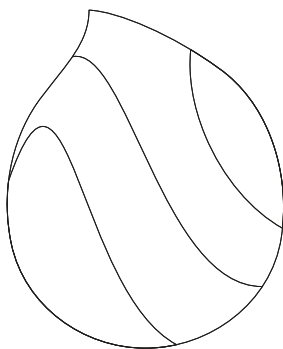

Ficha Técnica

Laboratorio

Asesorios personales  
Línea

BUFANDA 01

Producto

Pieza

Materias Primas

LANA INDUSTRIAL

Paleta de Color



Costo

Fecha

Boceto 1 de 1

Referente

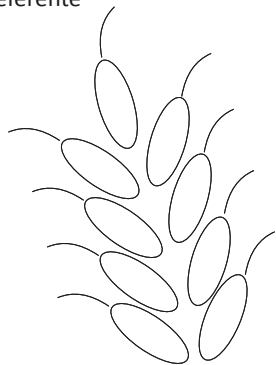

Ficha Técnica

Laboratorio

Asesorios personales  
Línea

BUFANDA 02

Producto

Pieza

Materias Primas

LANA INDUSTRIAL

Paleta de Color



Costo

Fecha

Boceto 1 de 1

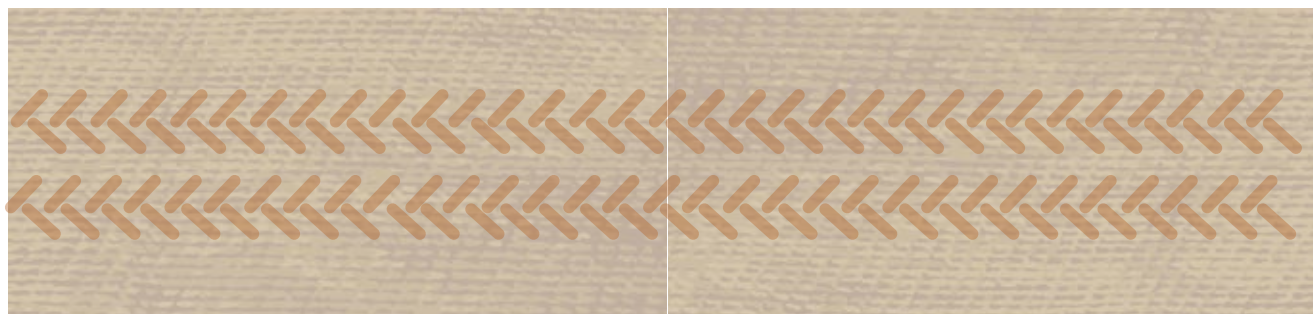

Referente

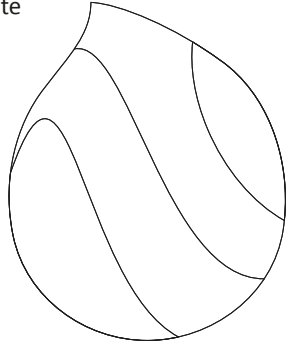

Ficha Técnica

Laboratorio

Asesorios personales  
Línea

BOLSO PLAYERO  
Producto

Pieza

Materias Primas

LANA INDUSTRIAL

Paleta de Color



Costo

Fecha

Boceto 1 de 1

Referente

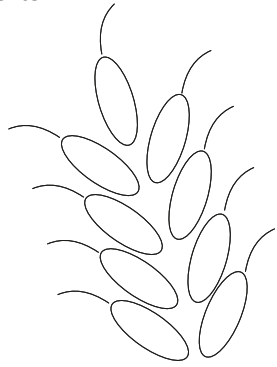

Ficha Técnica

Laboratorio

Asesorios personales  
Línea

GORRO

Producto

Pieza

Materias Primas

LANA INDUSTRIAL

Paleta de Color



Costo

Fecha

Boceto 1 de 1

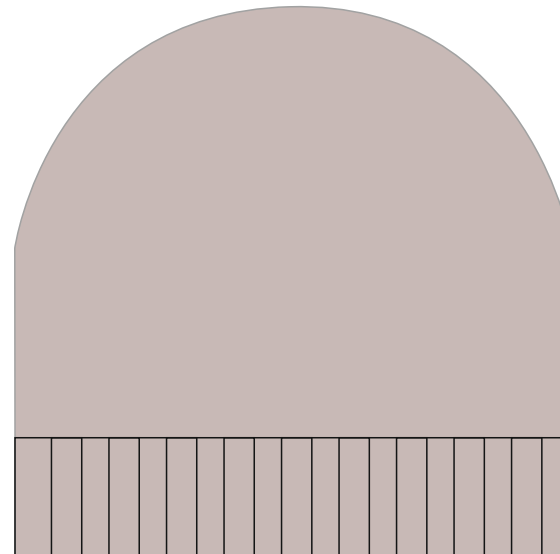

Referente

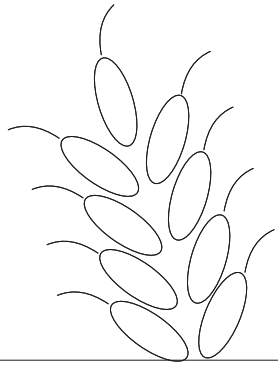

Ficha Técnica

Laboratorio

Asesorios personales  
Línea

GGUANTES  
Producto

Pieza

Materias Primas

LANA INDUSTRIAL

Paleta de Color



Costo

Fecha

Boceto 1 de 1





Referente

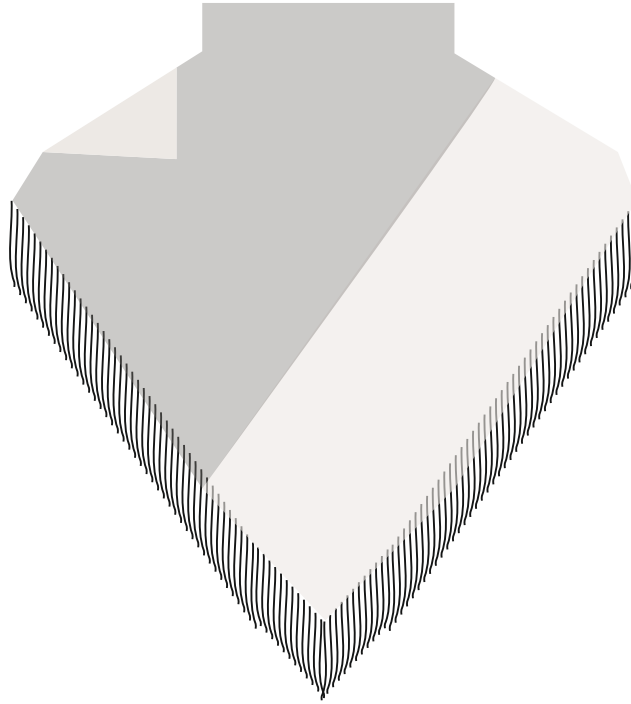
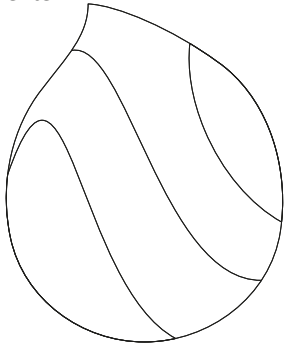

Ficha Técnica

Laboratorio

Asesorios personales  
Línea

RUANA JUV.  
Producto

Pieza

Materias Primas

LANA INDUSTRIAL

Paleta de Color



Costo

Fecha

Boceto 1 de 1

Referente

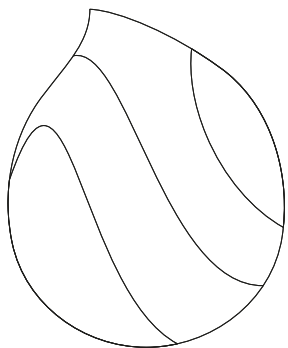

Ficha Técnica

Laboratorio

Asesorios personales  
Línea

BUFANDA LISA  
Producto

Pieza

Materias Primas

LANA INDUSTRIAL

Paleta de Color



Costo

Fecha

Boceto 1 de 1



Referente

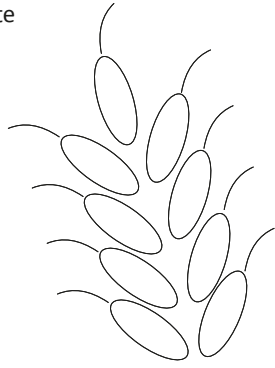

Ficha Técnica

Laboratorio

Asesorios personales  
Línea

**BOLSO PLAYERO**  
Producto

Pieza

Materias Primas

**LANA INDUSTRIAL**

Paleta de Color

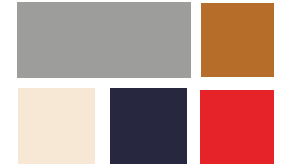

Costo

Fecha

Boceto 1 de 1

Referente

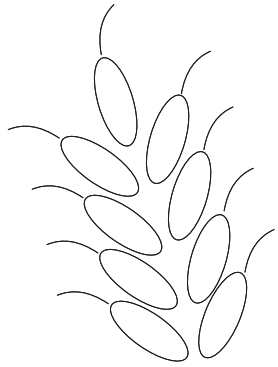

Ficha Técnica

Laboratorio

Asesorios personales  
Línea

BOLSO PLAYERO  
Producto

Pieza

Materias Primas

LANA INDUSTRIAL

Paleta de Color



Costo

Fecha

Boceto 1 de 1

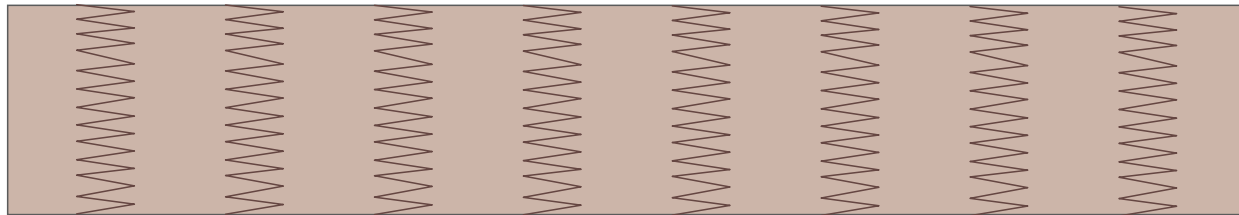

Referente

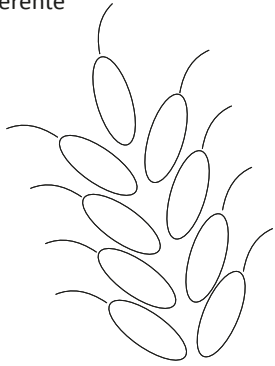

Ficha Técnica

Laboratorio

Asesorios personales  
Línea

**BOLSO PLAYERO**  
Producto

Pieza

Materias Primas

**LANA INDUSTRIAL**

Paleta de Color



Costo

Fecha

Boceto 1 de 1

Referente

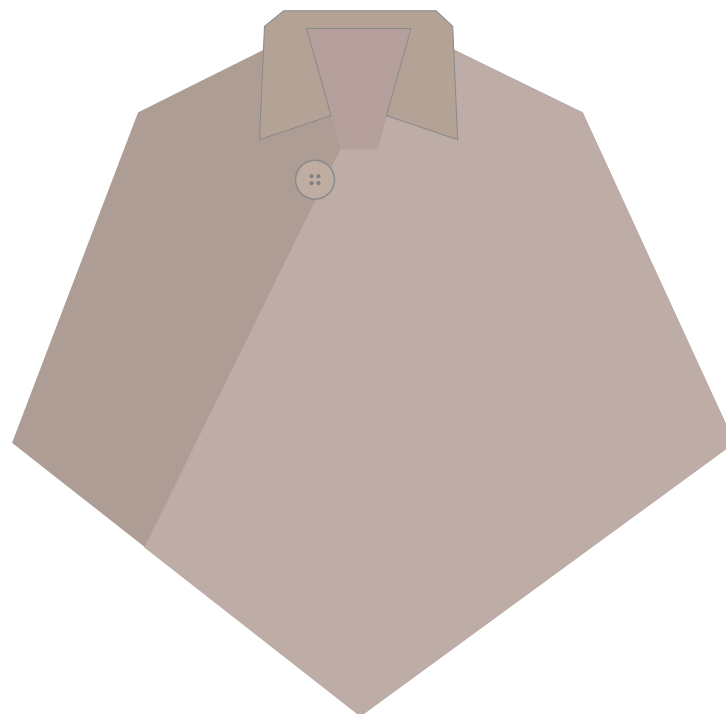
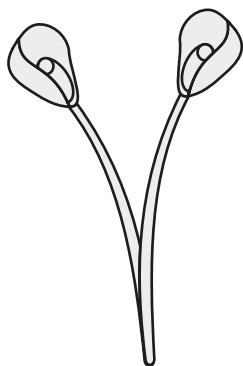

Ficha Técnica

Laboratorio

Asesorios personales  
Línea

BUFANDA 02  
Producto

Pieza

Materias Primas

LANA INDUSTRIAL

Paleta de Color



Costo

Fecha

Boceto 1 de 1

Referente

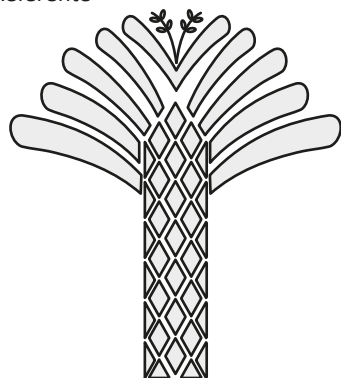

Ficha Técnica

Laboratorio

Asesorios personales  
Línea

BUFANDA 02  
Producto

Pieza

Materias Primas

LANA INDUSTRIAL

Paleta de Color



Costo

Fecha

Boceto 1 de 1

Referente

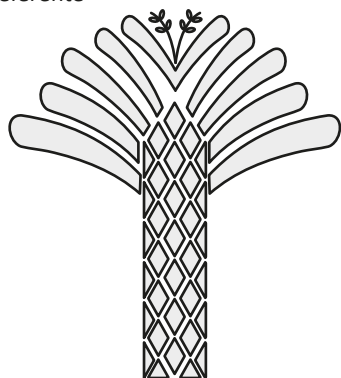

Ficha Técnica

Laboratorio

Asesorios personales  
Línea

BUFANDA 02  
Producto

Pieza

Materias Primas

LANA INDUSTRIAL

Paleta de Color



Costo

Fecha

Boceto 1 de 1

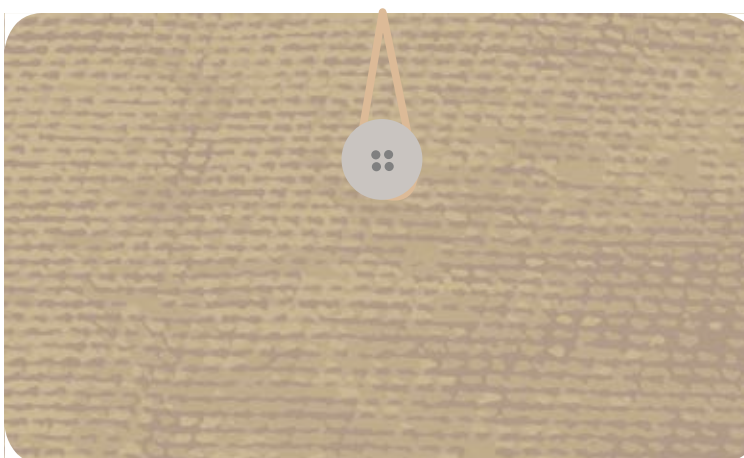



Referente

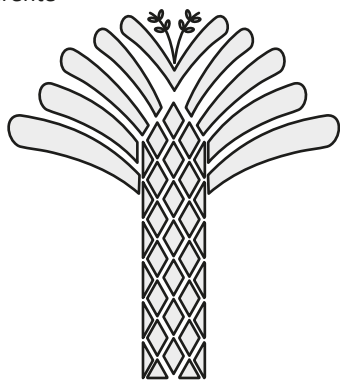

Ficha Técnica

Laboratorio

Asesorios personales  
Línea

BUFANDA 02  
Producto

Pieza

Materias Primas

LANA INDUSTRIAL

Paleta de Color



Costo

Fecha

Boceto 1 de 1



Referente

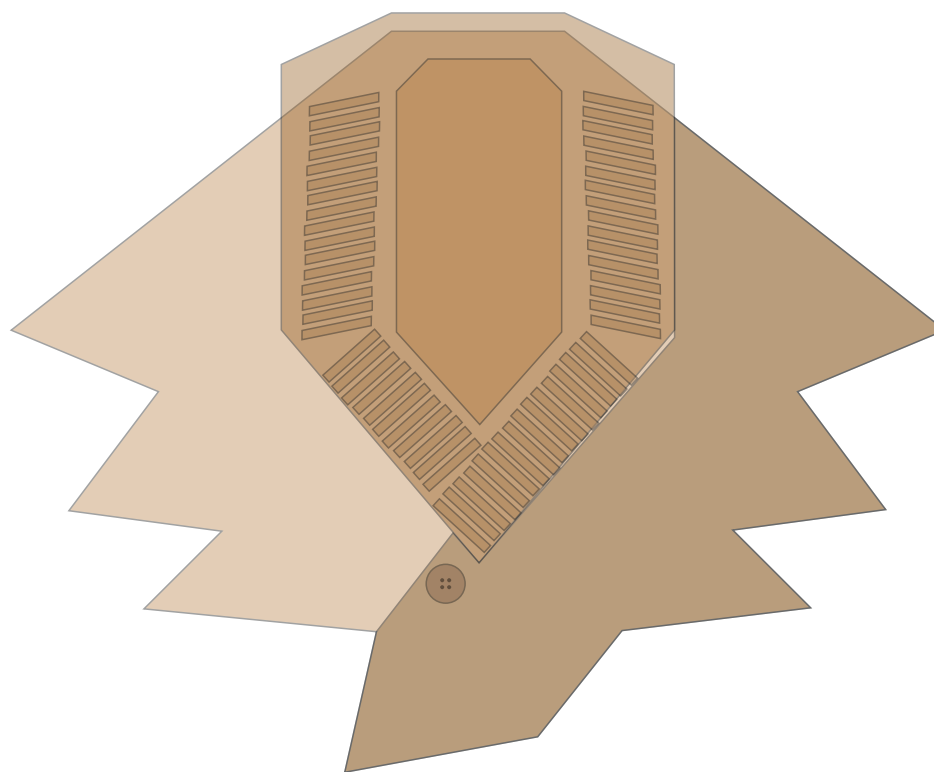
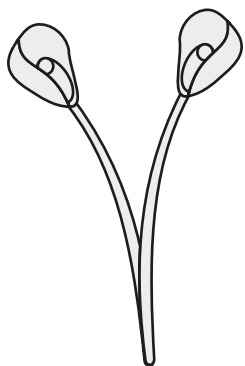

Ficha Técnica

Laboratorio

Asesorios personales  
Línea

BUFANDA 02  
Producto

Pieza

Materias Primas

LANA INDUSTRIAL

Paleta de Color



Costo

Fecha

Boceto 1 de 1

Referente

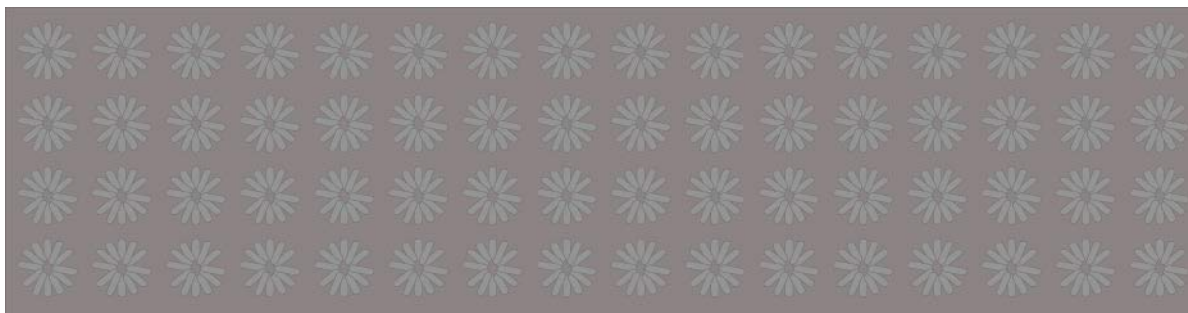
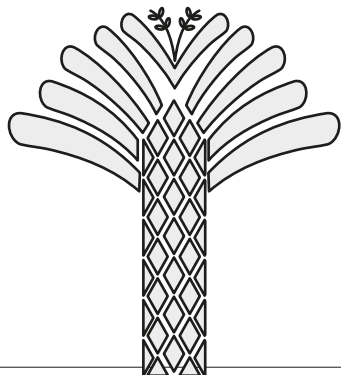

Ficha Técnica

Laboratorio

Asesorios personales  
Línea

BUFANDA 02  
Producto

Pieza

Materias Primas

LANA INDUSTRIAL

Paleta de Color



Costo

Fecha

Boceto 1 de 1

Referente

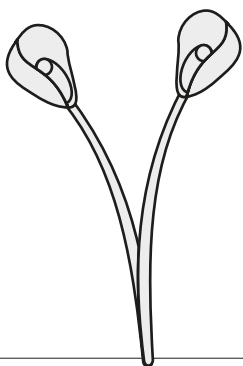

Ficha Técnica

Laboratorio

Asesorios personales  
Línea

BUFANDA 02  
Producto

Pieza

Materias Primas

LANA INDUSTRIAL

Paleta de Color



Costo

Fecha

Boceto 1 de 1



Referente

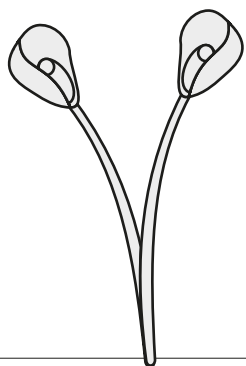

Ficha Técnica

Laboratorio

Asesorios personales  
Línea

BUFANDA 02  
Producto

Pieza

Materias Primas

LANA INDUSTRIAL

Paleta de Color



Costo

Fecha

Boceto 1 de 1

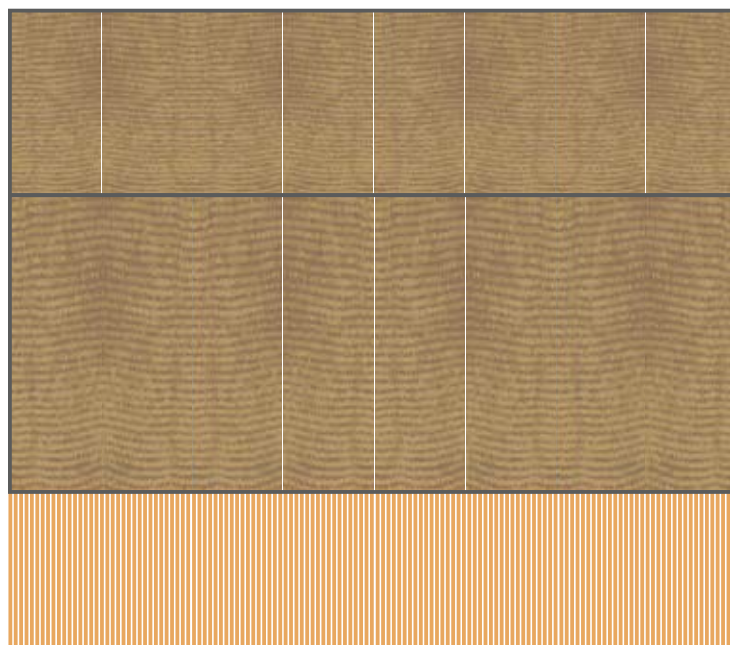

Referente

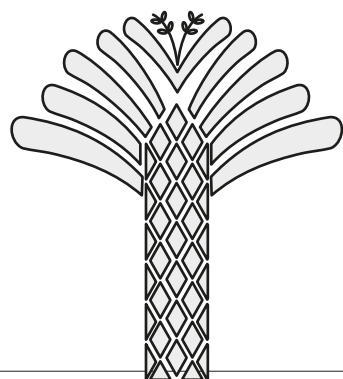

Ficha Técnica

Laboratorio

Asesorios personales  
Línea

BUFANDA 02  
Producto

Pieza

Materias Primas

LANA INDUSTRIAL

Paleta de Color



Costo

Fecha

Boceto 1 de 1

Referente

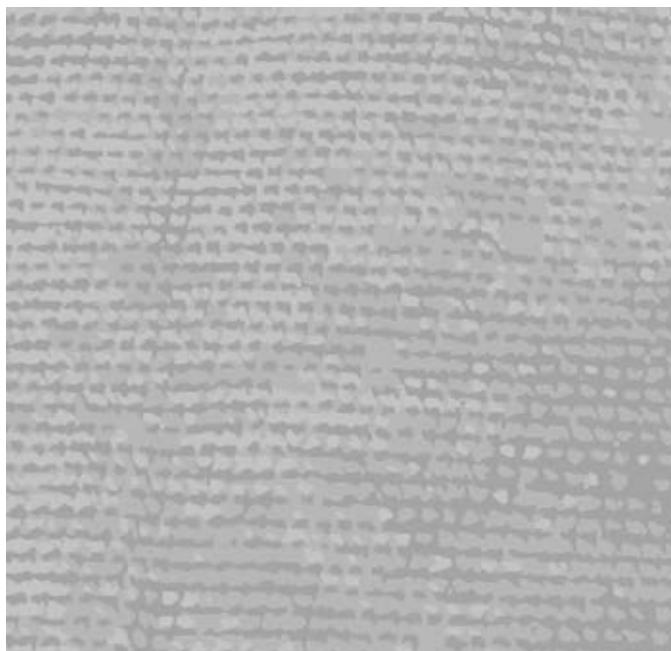
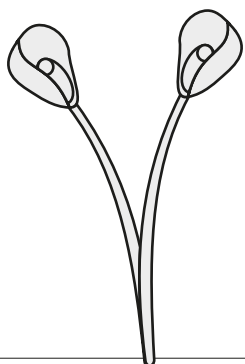

Ficha Técnica

Laboratorio

Asesorios personales  
Línea

BUFANDA 02  
Producto

Pieza

Materias Primas

LANA INDUSTRIAL

Paleta de Color



Costo

Fecha

Boceto 1 de 1