

[Desarrollo de la competitividad del sector artesano y su articulación con el turística del departamento de Quindío]

Proyecto: Desarrollo de la competitividad del sector artesano, y su articulación con vocación turística del departamento como componente de consolidación de marketing territorial.

[Compendio de fichas de producto del proyecto de asesoría en diseño para artesanos del departamento de Quindío]

Alejandro Duque asesor
en diseño

Fabián Rodríguez
asesor en diseño

Fichas de formulación de productos de innovación desarrollados en el marco de las asesorías en diseño prestadas para los artesanos vinculados al proyecto departamental del Quindío, Se presentan datos sobre los nombres de los artesanos ejecutores de los respectivos prototipos, el oficio, las materias primas y de los costos y precios de venta.



Armenia, Quindío, 2013



Carrera 2 # 18 A-58 * Conmutador (57) (1) 286 -1766 * Fax (57) (1) 281 – 0917 * Apartado Aéreo 10
www.artesantiasdecolombia.com.co Email: artesantias@artesantiasdecolombia.com.co
Bogotá, D.C. - Colombia



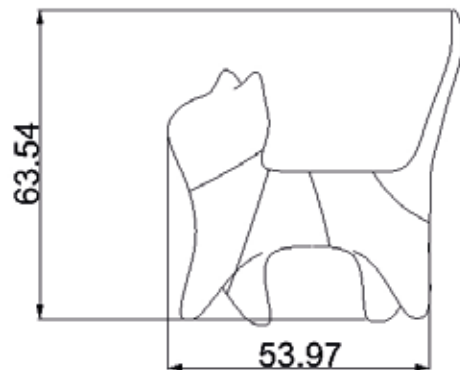

No.	Pieza	Material	Cant. o %
	Cuerpo	Papel	100
Tabla de Componentes			

Nombre de la Pieza: Gatos en papel	Referencia: ESC. X:X	Hoja No. N/p
Oficio: Papel Mache	Técnica: Varias	Materia Prima: Papel Mache

Especificaciones Técnicas: Esculturas en papel mache con variaciones de tamaño

Color: Azul, Rojo, Amarillo	Capacidad de Producción / mes:	Dimensiones Generales (cm)				
Peso (gr.):	Precio Unitario: \$	Precio por mayor: \$	Largo: 24	Ancho: 53	Alto: 63	Diámetro: 0

Artesano: Alba Luz Flores	Teléfono: 312 769 1272	Departamento: Quindío	Ciudad: Armenia
Grupo o Taller: Alba Luz Flores	Certificado Hecho a Mano Si No x	Localidad <input checked="" type="checkbox"/> Vereda <input type="checkbox"/> Resguardo <input type="checkbox"/>	

Observaciones: Los parámetros del diseño corresponden a las posibilidades técnicas y económicas de las unidades productivas

Responsable: Alejandro Duque	Dibujante: Alejandro Duque	Terminada <input type="checkbox"/>	En proceso <input checked="" type="checkbox"/>
Aprobado por: Texto texto	Fecha: 10/10/13	Referente(s) <input type="checkbox"/>	Línea <input checked="" type="checkbox"/> Muestra <input type="checkbox"/> <input checked="" type="checkbox"/>

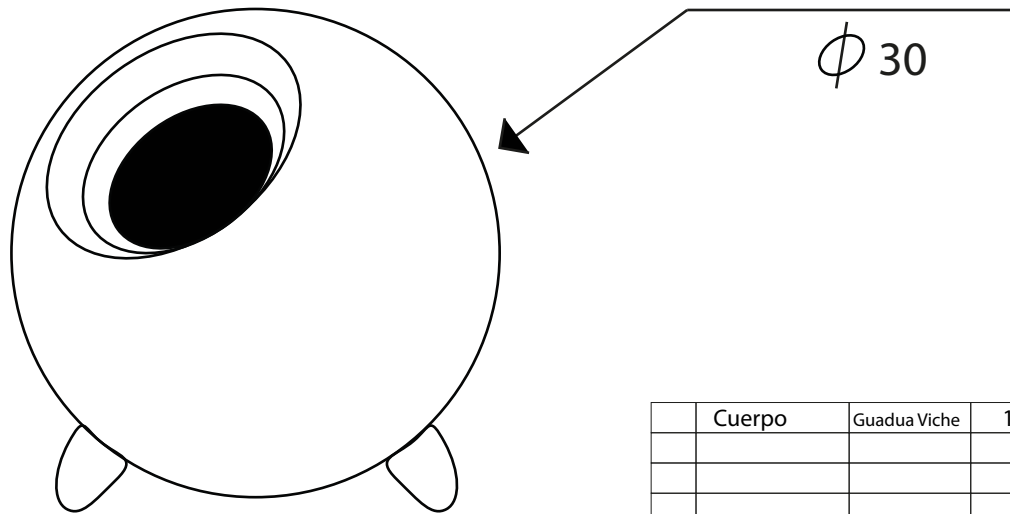

	Cuerpo	Guadua Viche	100
No.	Pieza	Material	Cant. o %
Tabla de Componentes			

Nombre de la Pieza: Cestos esfericos	Referencia: ESC. X:X	Hoja No. N/p
Oficio: Cesteria	Técnica: Varias	Materia Prima: Guadua Viche

Especificaciones Técnicas: El tejido de los cestos se basa en una forma esferica que se contrae hacia en interior disminuyendo su diametro

Color: Natural	Capacidad de Producción / mes:	Dimensiones Generales (cm)				
Peso (gr .):	Precio Unitario: \$	Precio por mayor: \$	Largo: 0	Ancho : 0	Alto: 0	Diámetro: 30
Artesano: Zoraida y Edelmira Collazos		Teléfono: 311 3174354				

Grupo o Taller: Quimbaya	Departamento: Quindío	Ciudad: Quimbata
Certificado Hecho a Mano Si <input checked="" type="checkbox"/> No <input type="checkbox"/>	Localidad <input checked="" type="checkbox"/> Vereda <input type="checkbox"/> Resguardo <input type="checkbox"/>	

Observaciones: Los parámetros del diseño corresponden a las posibilidades técnicas y económicas de las unidades productivas

Res pons able: Alejandro Duque	Dibujante: Alejandro Duque	Terminada <input type="checkbox"/>	En proceso <input checked="" type="checkbox"/>
Aprobado por: Texto texto	Fecha: 10/ 10 / 13	Referente(s) <input type="checkbox"/>	Línea <input checked="" type="checkbox"/>
		Muestra <input type="checkbox"/>	<input checked="" type="checkbox"/>

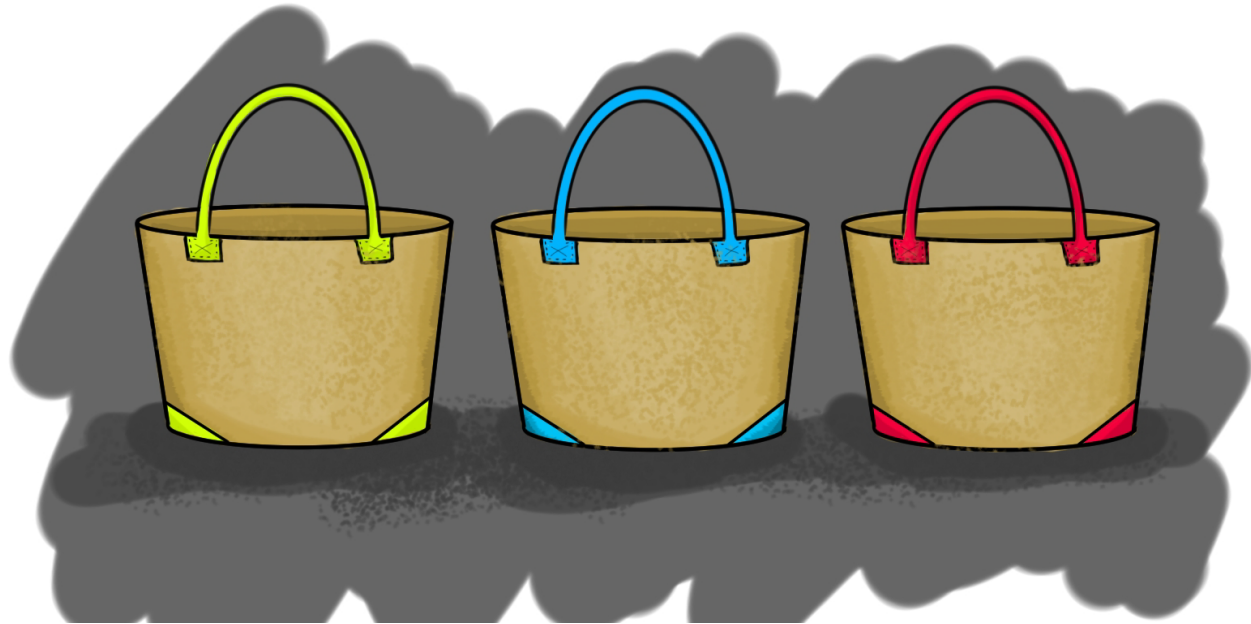

	Cuerpo	Bejuco	70
	Terminados	Cuero	30
No.	Pieza	Material	Cant. o %
Tabla de Componentes			

Nombre de la Pieza: Bolsos Bejuco cuero	Referencia: phi02	ESC. X:X	Hoja No. N/p
Oficio: Cestería	Técnica: Varias	Materia Prima: Cuero	

Especificaciones Técnicas:

Color: Negro-Purpura-naranja-azul	Capacidad de Producción / mes:	Dimensiones Generales (cm)				
Peso (gr.):	Precio Unitario: \$	Precio por mayor: \$	Largo:	Ancho:	Alto:	Diámetro:
			10	45	37	0
Artesano: Wilmar Colorado	Teléfono: 312 234 4055					

Grupo o Taller: Philodentro	Departamento: Quindío	Ciudad: Filandia
Certificado Hecho a Mano Si <input checked="" type="checkbox"/> No <input type="checkbox"/>	Localidad <input checked="" type="checkbox"/> Vereda <input type="checkbox"/> Resguardo <input type="checkbox"/>	

Observaciones:

Responsable: Alejandro Duque	Dibujante: Alejandro Duque
Aprobado por: David Correal Gentry	Fecha: 10/10/13 Referente(s) <input type="checkbox"/> Línea <input checked="" type="checkbox"/> Muestra <input type="checkbox"/> <input checked="" type="checkbox"/>

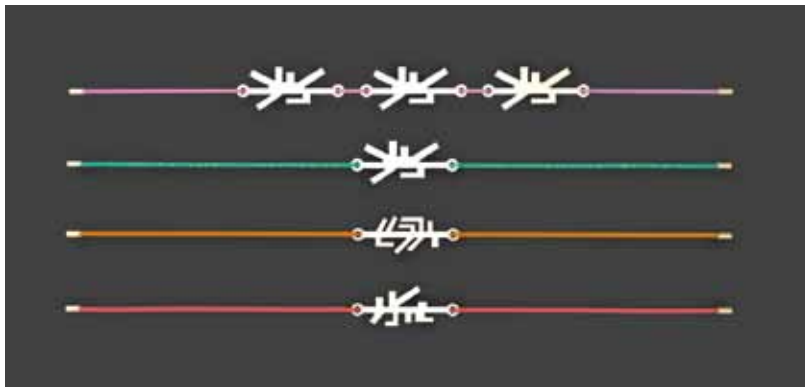
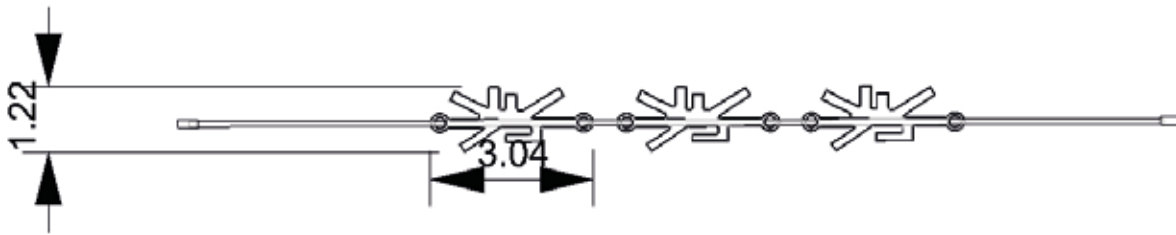

	Cuerpo	plata	80
	Pulsera	Cuero	20
No.	Pieza	Material	Cant. o %
Tabla de Componentes			

Nombre de la Pieza: Pulseras Etnicas	Referencia: Orf01	ESC. X:X	Hoja No. N/p
Oficio: Joyeria	Técnica: Varias	Materia Prima: Plata	

Especificaciones Técnicas: Pulsera personalizables en plata

Color: Variado	Capacidad de Producción / mes:	Dimensiones Generales (cm)				
Peso (gr.):	Precio Unitario: \$	Precio por mayor: \$	Largo: 1.22	Ancho: 3	Alto: 0.2	Diámetro: 0
Artesano: Orfebres Quimbaya		Teléfono: 314 653 9536				

Grupo o Taller: Orfebres Quimbaya	Departamento: Quindío	Ciudad: Quimbaya
Certificado Hecho a Mano Si <input checked="" type="checkbox"/> No <input type="checkbox"/>	Localidad <input checked="" type="checkbox"/> Vereda <input type="checkbox"/> Resguardo <input type="checkbox"/>	

Observaciones: Los parámetros del diseño corresponden a las posibilidades técnicas y económicas de las unidades productivas

Responsable: Alejandro Duque	Dibujante: Alejandro Duque	Terminada <input type="checkbox"/>	En proceso <input checked="" type="checkbox"/>
Aprobado por: David Correal Gentry	Fecha: 10/10/13	Referente(s) <input type="checkbox"/>	Línea <input checked="" type="checkbox"/>
		Muestra <input type="checkbox"/>	<input checked="" type="checkbox"/>

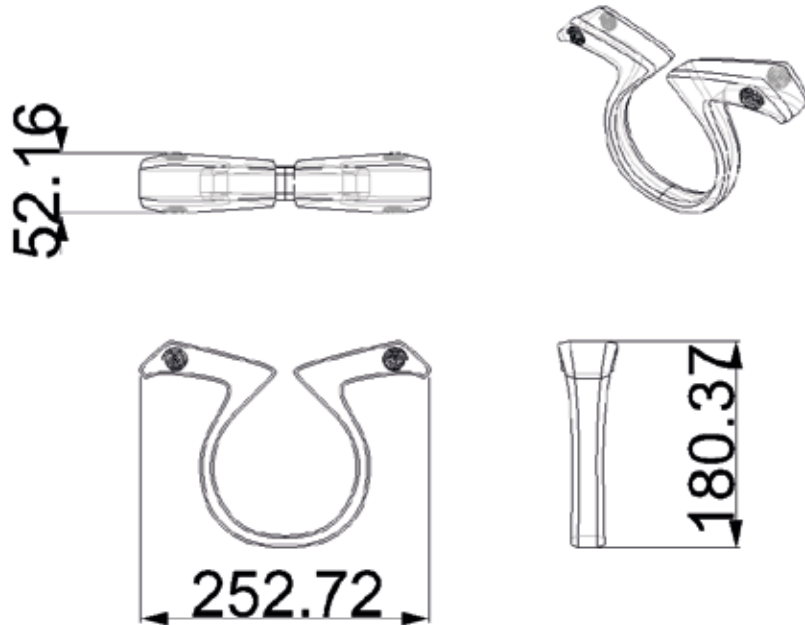

	Cuerpo	plata	100
No.	Pieza	Material	Cant. o %
Tabla de Componentes			

Nombre de la Pieza: Anillos Murcielagos	Referencia: Orf02	ESC. X:X	Hoja No. N/p
Oficio: Joyeria	Técnica: Varias	Materia Prima: Plata	

Especificaciones Técnicas: Pulsera personalizable en plata			

Color: Natural	Capacidad de Producción / mes:	Dimensiones Generales (cm)				
Peso (gr.):	Precio Unitario: \$	Precio por mayor: \$	Largo:	Ancho:	Alto:	Diámetro:
			1.80	0.5	2.5	0

Artesano: Orfebres Quimbaya	Teléfono: 314 653 9536		
Grupo o Taller: Orfebres Quimbaya	Departamento: Quindío	Ciudad: Quimbaya	
Certificado Hecho a Mano Si <input checked="" type="checkbox"/> No <input type="checkbox"/>	Localidad <input checked="" type="checkbox"/> Vereda <input type="checkbox"/> Resguardo <input type="checkbox"/>		

Observaciones: Los parámetros del diseño corresponden a las posibilidades técnicas y económicas de las unidades productivas

Responsable: Alejandro Duque	Dibujante: Alejandro Duque		
Aprobado por: David Correal Gentry	Fecha: 10/10/13	Referente(s) <input type="checkbox"/>	Línea <input checked="" type="checkbox"/>
		Muestra <input type="checkbox"/>	<input checked="" type="checkbox"/>

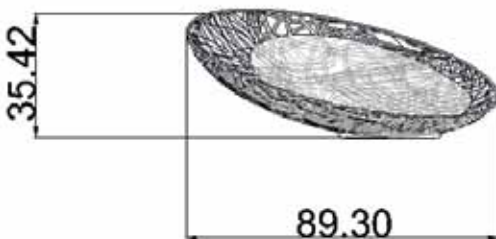
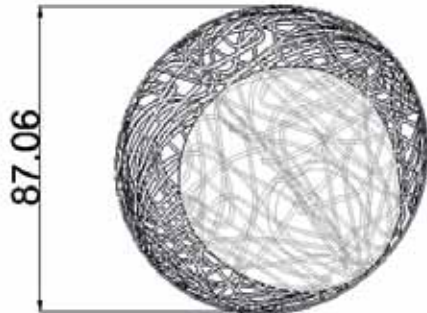

	Cuerpo	Bejuco	70
	Almohada	Textiles	30
No.	Pieza	Material	Cant. o %
Tabla de Componentes			

Nombre de la Pieza: Puff Bejuco	Referencia: phi01	ESC. X:X	Hoja No. N/p
Oficio: Cestería	Técnica: Varias	Materia Prima: Cuero	

Especificaciones Técnicas: Puff elaborado en bejuco "enredado" y soporte en tela sobre tela

Color: Negro-Purpura-naranja-azul	Capacidad de Producción / mes:	Dimensiones Generales (cm)				
Peso (gr.):	Precio Unitario: \$	Precio por mayor: \$	Largo: 87	Ancho: 89.3	Alto: 35.4	Diámetro: 0
Artesano: Ofelia Marin	Teléfono: 312 234 4055					

Grupo o Taller: Philodentro	Departamento: Quindío	Ciudad: Filandia
Certificado Hecho a Mano Si <input checked="" type="checkbox"/> No <input type="checkbox"/>	Localidad <input checked="" type="checkbox"/> Vereda <input type="checkbox"/> Resguardo <input type="checkbox"/>	

Observaciones: La línea de diseño logra su complemento por medio de mesa de centro y lámparas propuestas por el David Correal. Los parámetros del diseño corresponden a las posibilidades técnicas y económicas de las unidades productivas.

Responsable: Alejandro Duque	Dibujante: Alejandro Duque
Aprobado por: David Correal Gentry	Fecha: 10/10/13
Referente(s) <input type="checkbox"/>	Línea <input checked="" type="checkbox"/>
Muestra <input type="checkbox"/>	<input checked="" type="checkbox"/>

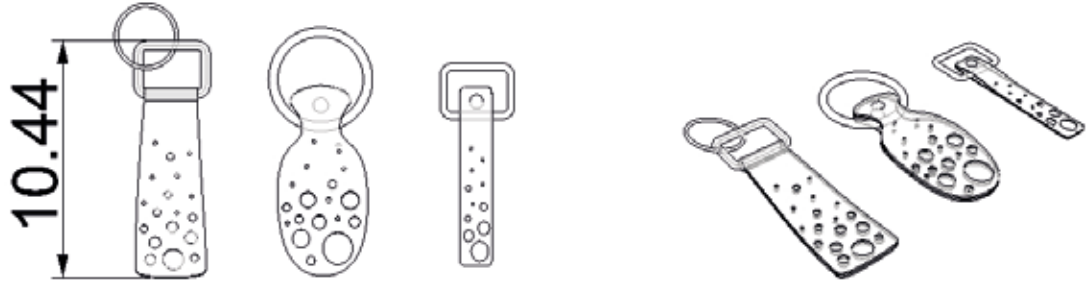

	Cuerpo	Cuero	95
	Herrajes	Metal	5
No.	Pieza	Material	Cant. o %
Tabla de Componentes			

Nombre de la Pieza: Llaveros Cuero	Referencia: Nel01	ESC. X:X	Hoja No. N/p
Oficio: Marroquinería	Técnica: Varias	Materia Prima: Cuero	

Especificaciones Técnicas: Pulsera personalizables en plata			

Color: Negro-Purpura-naranja-azul	Capacidad de Producción / mes:	Dimensiones Generales (cm)				
Peso (gr.):	Precio Unitario: \$	Precio por mayor: \$	Largo: 10	Ancho: 3	Alto: 0.6	Diámetro: 0
Artesano: Nello Antonio Bueno		Teléfono: 318 202 2904				

Grupo o Taller: Nello Antonio Bueno	Departamento: Quindío	Ciudad: Armenia
Certificado Hecho a Mano Si No x	Localidad <input checked="" type="checkbox"/> Vereda <input type="checkbox"/> Resguardo <input type="checkbox"/>	

Observaciones: Los parámetros del diseño corresponden a las posibilidades técnicas y económicas de las unidades productivas			

Responsable: Alejandro Duque	Dibujante: Alejandro Duque	Terminada <input type="checkbox"/>	En proceso <input checked="" type="checkbox"/>
Aprobado por: David Correal Gentry	Fecha: 10/10/13	Referente(s) <input type="checkbox"/>	Línea <input checked="" type="checkbox"/> Muestra <input type="checkbox"/> <input checked="" type="checkbox"/>

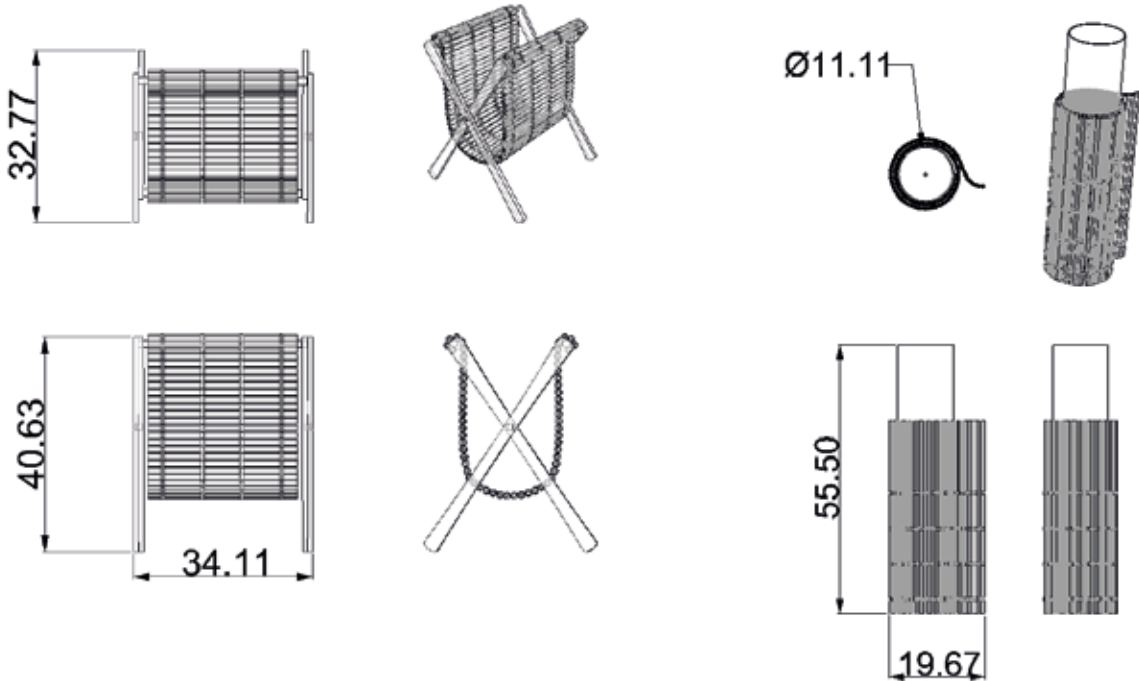

No.	Pieza	Material	Cant. o %
	Cuerpo	Guasca	90
	Cuerpo	Madera	10
Tabla de Componentes			

Nombre de la Pieza: Esteras	Referencia: ESC. X:X	Hoja No. N/p
Oficio: Cestería	Técnica: Varias	Materia Prima: Guasca

Especificaciones Técnicas: El diseño esta compuesto por tres elementos que se desprende por los diferentes pliegues de la estera

Color: Texto texto	Capacidad de Producción / mes:	Dimensiones Generales (cm)				
Peso (gr.):	Precio Unitario: \$	Precio por mayor: \$	Largo: 34	Ancho: 40	Alto: 32	Diámetro: 0
Artesano: Aura María Arias Trujillo - Magdalena Trujillo		Teléfono: 320 608 1160				

Grupo o Taller: Aura María Arias Trujillo - Magdalena Trujillo	Departamento: Quindío	Ciudad: Filandia
Certificado Hecho a Mano Si No x	Localidad <input checked="" type="checkbox"/> Vereda <input type="checkbox"/> Resguardo <input type="checkbox"/>	

Observaciones: Los parámetros del diseño corresponden a las posibilidades técnicas y económicas de las unidades productivas

Responsable: Alejandro Duque	Dibujante: Alejandro Duque	Terminada <input type="checkbox"/>	En proceso <input checked="" type="checkbox"/>
Aprobado por: Texto texto	Fecha: 10/10/13	Referente(s) <input type="checkbox"/>	Línea <input checked="" type="checkbox"/>
		Muestra <input type="checkbox"/>	<input checked="" type="checkbox"/>

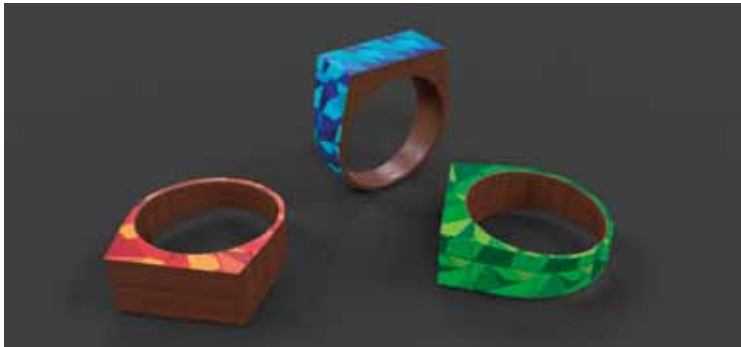
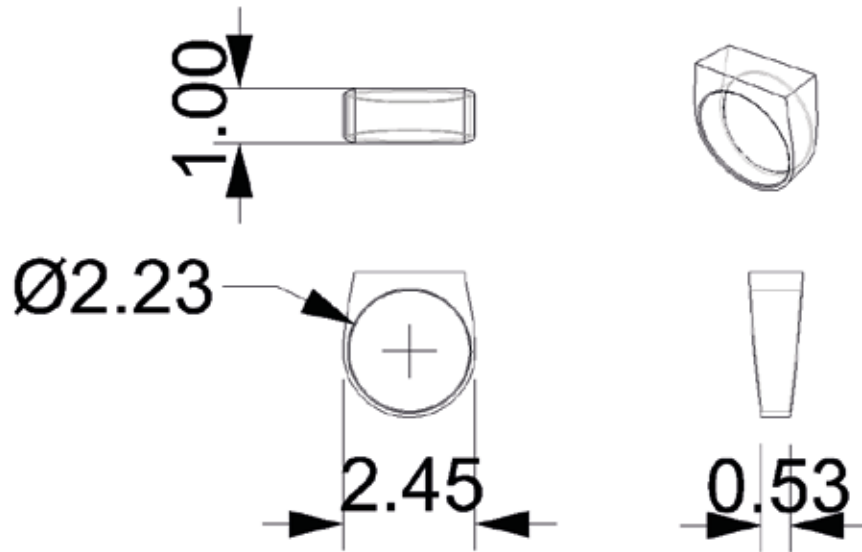

	Enchape	Hoja caulinar	40
	Matriz	Madera	60
No.	Pieza	Material	Cant. o %
Tabla de Componentes			

Nombre de la Pieza: Anillos en hoja Caulinar	Referencia: Cau01	ESC. X:X	Hoja No. N/p
Oficio: Enchape	Técnica: Varias	Materia Prima: Hoja Caulinar	

Especificaciones Técnicas: Enchape en hoja caulinar sobre madera con contrastes de color

Color: Varios	Capacidad de Producción / mes: N/A	Dimensiones Generales (cm)				
Peso (gr.):	Precio Unitario: \$	Precio por mayor: \$	Largo: 2.45	Ancho: 1.0	Alto: 3.0	Diámetro: 2.23
Artesano: Luz Janeth Martinez		Teléfono: 313 704 2578				

Grupo o Taller: Luz Janeth Martinez	Departamento: Quindío	Ciudad: Calarca
Certificado Hecho a Mano Si <input checked="" type="checkbox"/> No <input type="checkbox"/>	Localidad <input checked="" type="checkbox"/> Vereda <input type="checkbox"/> Resguardo <input type="checkbox"/>	

Observaciones: La linea se desprende de los juegos de color y enchapes en diferentes secciones
Los parámetros del diseño corresponden a las posibilidades técnicas y económicas de las unidades productivas

Responsable: Alejandro Duque	Dibujante: Alejandro Duque	Terminada <input type="checkbox"/>	En proceso <input checked="" type="checkbox"/>
Aprobado por: Texto texto	Fecha: 10/10/13	Referente(s) <input type="checkbox"/>	Línea <input checked="" type="checkbox"/> Muestra <input type="checkbox"/> <input checked="" type="checkbox"/>

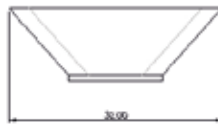
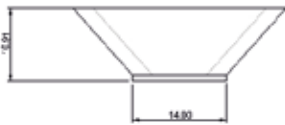
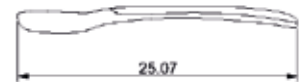
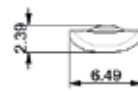
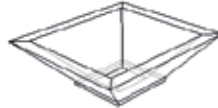
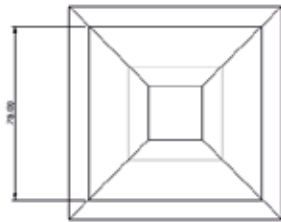

No.	Pieza	Material	Cant. o %
	Cuerpo	Madera	100
Tabla de Componentes			

Nombre de la Pieza: Juego de Cucharas y comedor Referencia: Luz01 ESC. X:X Hoja No. N/p
Oficio: Ebanisteria Técnica: Varias Materia Prima: Madera

Especificaciones Técnicas: Aplicaciones de pintura sobre nogal

Color: Natural - Naranja		Capacidad de Producción / mes:		Dimensiones Generales (cm)			
Peso (gr.):	Precio Unitario: \$	Precio por mayor: \$		Largo: 7	Ancho: 25	Alto: 2	Diámetro: Texto texto
Artesano: Luz Adriana Cardona -Jhon Fredy Loaiza Candamil		Teléfono: Texto texto		Grupo o Taller: Luz Adriana Cardona -Jhon Fredy Loaiza Candamil		Departamento: Quindío Ciudad: Calarca	
Certificado Hecho a Mano Si No x		Localidad <input type="checkbox"/> Vereda <input checked="" type="checkbox"/> Resguardo <input type="checkbox"/> Barcelona					

Observaciones:
Los parámetros del diseño corresponden a las posibilidades técnicas y económicas de las unidades productivas

Responsable: Alejandro Duque Dibujante: Alejandro Duque
Aprobado por: Texto texto Fecha: 10/10/13 Referente(s) Línea Muestra

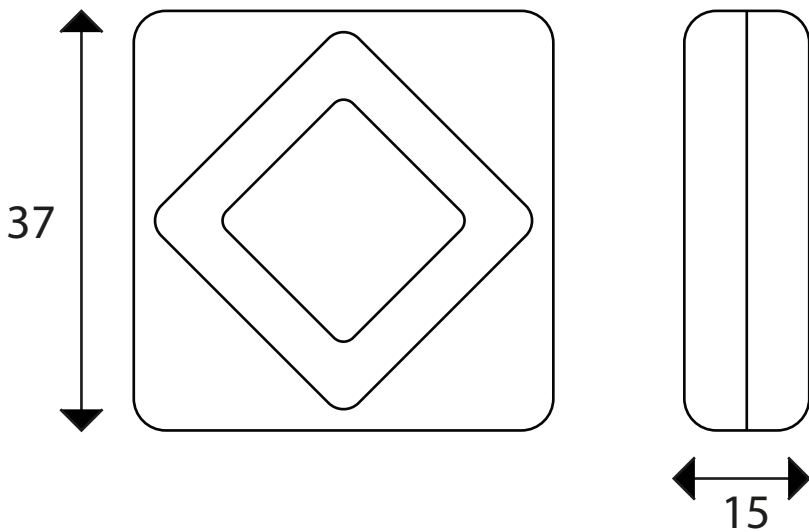

	Cara 1	Lana	50
	Cara 2	Textiles	50
No.	Pieza	Material	Cant. o %
Tabla de Componentes			

Nombre de la Pieza: Cojines Bordados en Lana	Referencia: Lan01	ESC. X:X	Hoja No. N/p
Oficio: Bordado	Técnica: Varias	Materia Prima: Lana	

Especificaciones Técnicas: El bordado en lana solo se encuentra por una cara del cojin

Color: Paleta de color Subvernacion	Capacidad de Producción / mes:	Dimensiones Generales (cm)				
Peso (gr .):	Precio Unitario: \$	Precio por mayor: \$	Largo: 37	Ancho : 37	Alto: 15	Diámetro: 0
Artesano: Lourdes Capera		Teléfono: 314 891 9346				

Grupo o Taller: Lourdes Capera	Departamento: Quindío	Ciudad: Montenegro
Certificado Hecho a Mano Si No x	Localidad <input checked="" type="checkbox"/> Vereda <input type="checkbox"/> Resguardo <input type="checkbox"/>	

Observaciones: Los diseños geometricos corresponde a referentes de la arquitectura cafetera
Los parámetros del diseño corresponden a las posibilidades técnicas y económicas de las unidades productivas

Res pons able: Alejandro Duque	Dibujante: Alejandro Duque	Terminada <input type="checkbox"/>	En proceso <input checked="" type="checkbox"/>
Aprobado por: Texto texto	Fecha: 10/ 10 / 13	Referente(s) <input type="checkbox"/>	Línea <input checked="" type="checkbox"/>
		Muestra <input type="checkbox"/>	<input checked="" type="checkbox"/>

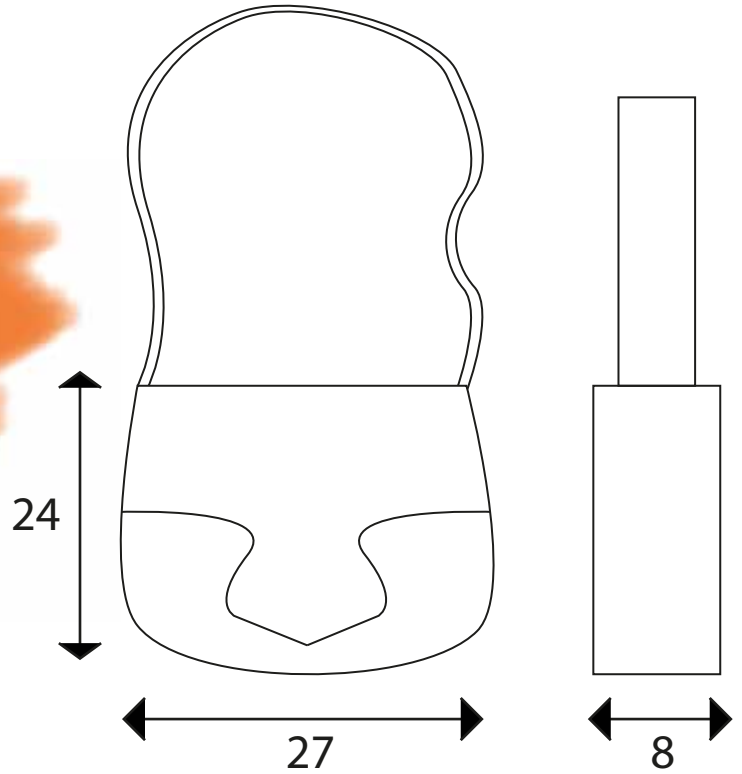

	Cuerpo	Cuero	90
	Herrajes	Varios	10
No.	Pieza	Material	Cant. o %
Tabla de Componentes			

Nombre de la Pieza: Juego Carriel	Referencia: Car01	ESC. X:X	Hoja No. N/p
Oficio: Marroquineria	Técnica: Varias	Materia Prima: Cuero	

Especificaciones Técnicas: Bolso en cuero elaborado 100% a mano

Color: Crudo, verde, azul	Capacidad de Producción / mes: N/A	Dimensiones Generales (cm)				
Peso (gr.):	Precio Unitario: \$	Precio por mayor: \$	Largo: 27	Ancho: 8	Alto: 24	Diámetro:

Artesano: Ricardo Londono - Julio Cesar cañon	Teléfono: 310 347 9744	Departamento: Quindío	Ciudad: Armenia
Grupo o Taller: Ricardo Londono - Julio Cesar cañon	Localidad: <input checked="" type="checkbox"/> Vereda <input type="checkbox"/> Resguardo <input type="checkbox"/>		

Observaciones: Los parámetros del diseño corresponden a las posibilidades técnicas y económicas de las unidades productivas

Responsable: Alejandro Duque	Dibujante: Alejandro Duque	Terminada <input type="checkbox"/>	En proceso <input checked="" type="checkbox"/>
Aprobado por: Texto texto	Fecha: 10/10/13	Referente(s) <input type="checkbox"/>	Línea <input checked="" type="checkbox"/>
		Muestra <input type="checkbox"/>	<input checked="" type="checkbox"/>



Ficha de Producto y Planos Técnicos
Carta

CODIGO: FORDES 14A V02
FECHA: 30/09/2011

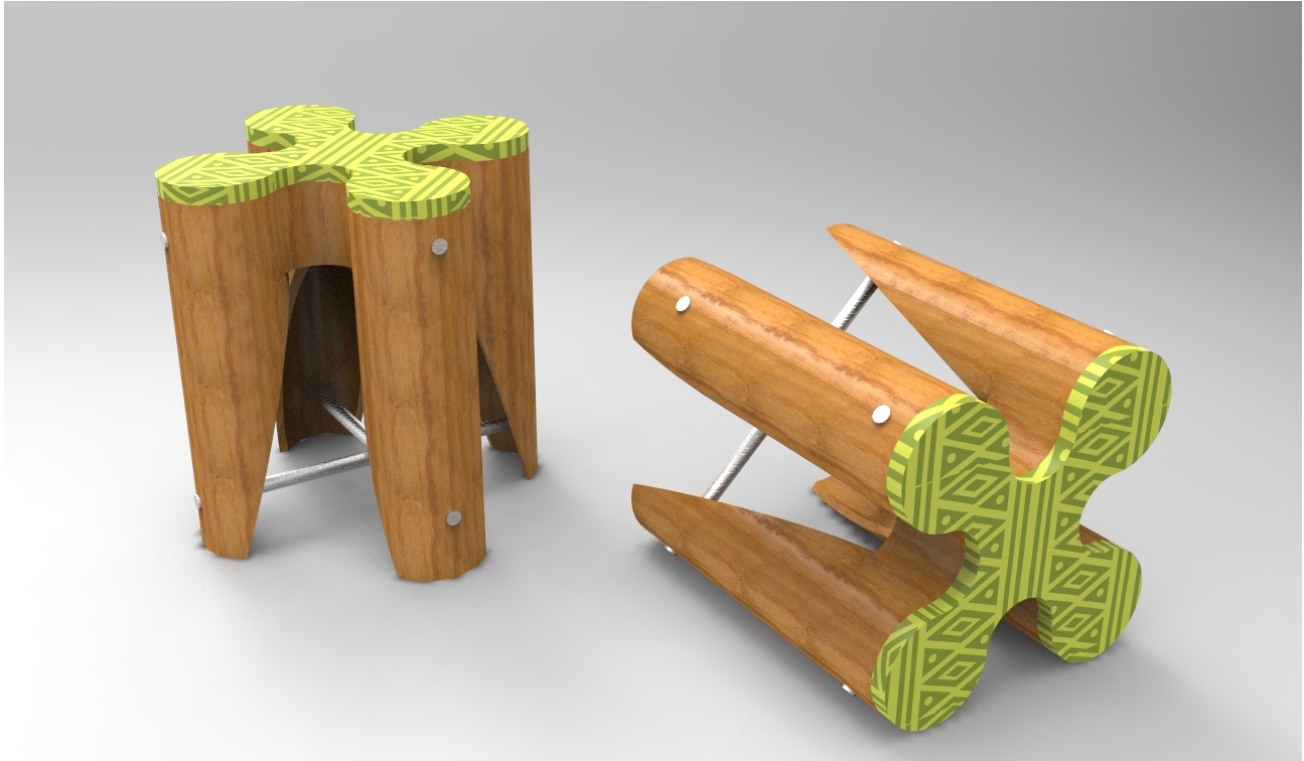

	Guadua	Madera	70
	Soporte	Madera	30
No.	Pieza	Material	Cant. o %
Tabla de Componentes			

Nombre de la Pieza: Butaco Guadua	Referencia: jos01	ESC. X:X	Hoja No. N/p
Oficio: Trabajo en guadua	Técnica: Varias	Materia Prima: Guadua	

Especificaciones Técnicas:

Color: Natural	Capacidad de Producción / mes:	Dimensiones Generales (cm)				
Peso (gr.):	Precio Unitario: \$	Precio por mayor: \$	Largo:	Ancho:	Alto:	Diámetro:
			10	45	37	0

Artesano: Jose Dario Martinez	Teléfono: 320 735 6260	
Grupo o Taller: No aplica	Departamento: Quindío	Ciudad: Filandia
Certificado Hecho a Mano Si <input checked="" type="checkbox"/> No <input type="checkbox"/>	Localidad <input checked="" type="checkbox"/> Vereda <input type="checkbox"/> Resguardo <input type="checkbox"/>	

Observaciones:

Responsable: Alejandro Duque	Dibujante: Alejandro Duque	
Aprobado por: David Correal Gentry	Fecha: 10/10/13	Referente(s) <input type="checkbox"/> Línea <input checked="" type="checkbox"/> Muestra <input type="checkbox"/> <input checked="" type="checkbox"/>

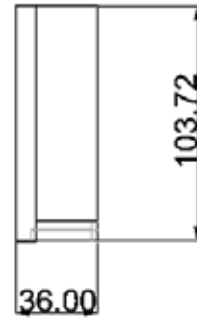
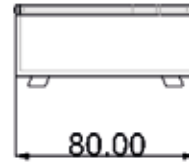
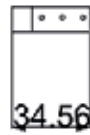
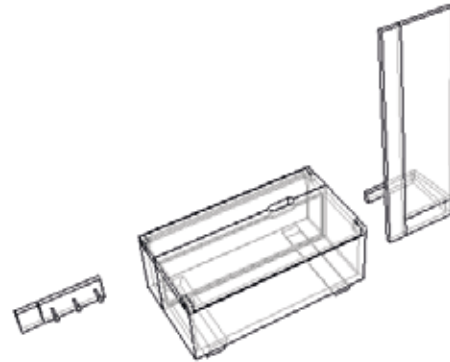
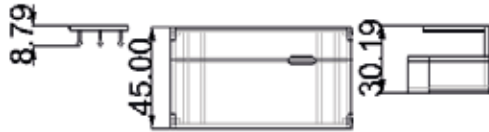

No.	Pieza	Material	Cant. o %
	Cuerpo	Madera	100
Tabla de Componentes			

Nombre de la Pieza: Línea de baul, espejo y perchero	Referencia: Bau01	ESC. X:X	Hoja No. N/p
Oficio: Ebanistería	Técnica: Varias	Materia Prima: Madera	

Especificaciones Técnicas: Aplicaciones de pintura sobre madera con patrones étnicos

Color: Gama de verdes y natural	Capacidad de Producción / mes:	Dimensiones Generales (cm)				
Peso (gr.):	Precio Unitario: \$	Precio por mayor: \$	Largo: 80	Ancho: 45	Alto: 40	Diámetro: 0

Artesano: Jose Daniel Cabrera	Teléfono: 314 848 2309	Departamento: Quindío	Ciudad: Armenia
Grupo o Taller: Jose Daniel Cabrera	Localidad <input checked="" type="checkbox"/> Vereda <input type="checkbox"/> Resguardo <input type="checkbox"/>		

Observaciones: Los parámetros del diseño corresponden a las posibilidades técnicas y económicas de las unidades productivas

Responsable: Alejandro Duque	Dibujante: Alejandro Duque	Terminada <input type="checkbox"/>	En proceso <input checked="" type="checkbox"/>
Aprobado por: Texto texto	Fecha: 10/10/13	Referente(s) <input type="checkbox"/> Línea <input checked="" type="checkbox"/> Muestra <input type="checkbox"/>	<input checked="" type="checkbox"/>

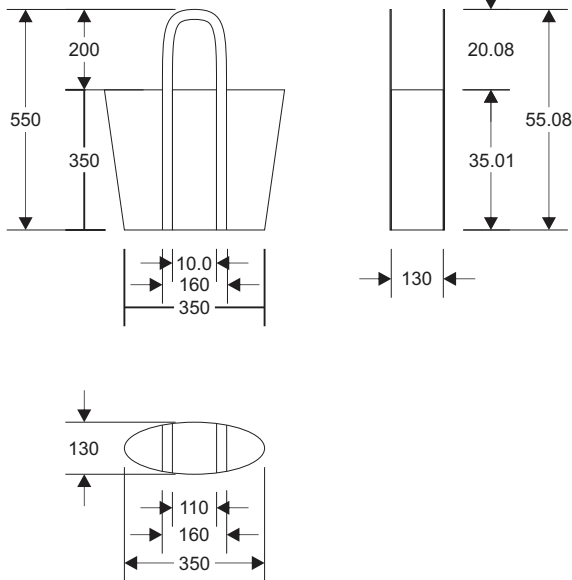

No.	Pieza	Material	Cant. o %
Tabla de Componentes			

Nombre de la Pieza: Bolsos Playeros Referencia: Wc01 ESC. N.A Hoja No. 1/1
 Oficio: Cestería Técnica: Varias Materia Prima: Bejuco Tripeperro, Cuero

Especificaciones Técnicas:

Color: Natural		Capacidad de Producción / mes: N.A		Dimensiones Generales (mm)			
Peso (gr.): N.A	Precio Unitario: \$ N.A	Precio por mayor: \$ N.A		Largo: 350	Ancho: 130	Alto: 550	Diámetro: N.A
Artesano: Wilmar Colorado		Teléfono: 311 327 1031					
Grupo o Taller: N.A		Departamento: Quindío		Ciudad: Montenegro			
Certificado Hecho a Mano Si No X		Localidad <input type="checkbox"/> Vereda <input type="checkbox"/> Resguardo <input type="checkbox"/> : N.A					

Observaciones:

Responsable: Fabián Rodríguez Dibujante: Fabián Rodríguez
 Aprobado por: David Correal Fecha: 15/10/2013 Referente(s) Línea Muestra



Ficha de Producto y Planos Técnicos
Carta

CODIGO: FORDES 14A V02

FECHA: 30/09/2011

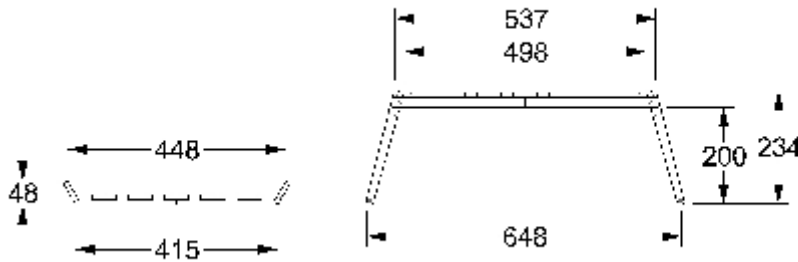
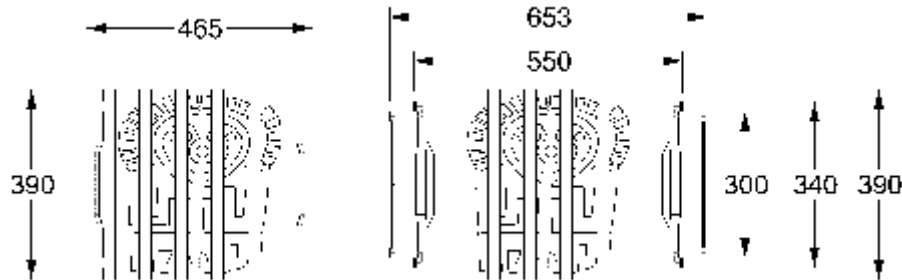
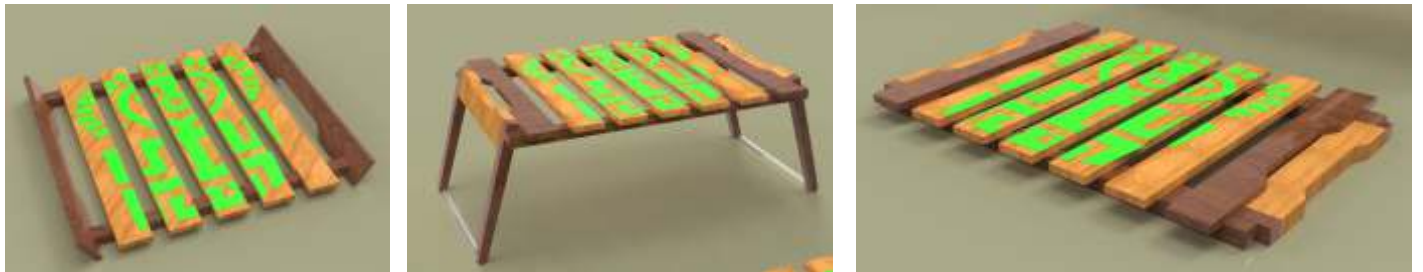

No.	Pieza	Material	Cant. o %
Tabla de Componentes			

Nombre de la Pieza: Mesa Desayuno Referencia: Ma01 ESC. N.A Hoja No. 1/1
 Oficio: Carpintería Técnica: Varias Materia Prima: Madera

Especificaciones Técnicas:

Color: Natural, Verde	Capacidad de Producción / mes: N.A	Dimensiones Generales (mm)				
Peso (gr.): N.A	Precio Unitario: \$ N.A	Precio por mayor: \$ N.A	Largo: 316	Ancho: 316	Alto: 120	Diámetro: N.A
Artesano: Melvis Alfonso		Teléfono: 315 413 3713				

Grupo o Taller: N.A Departamento: Quindío Ciudad: Calarcá
 Certificado Hecho a Mano Si No X Localidad Vereda Resguardo : N.A

Observaciones:

Responsable: Fabián Rodríguez Dibujante: Fabián Rodríguez
 Aprobado por: David Correal Fecha: 15/10/2013 Referente(s) Línea Muestra

Terminada En proceso

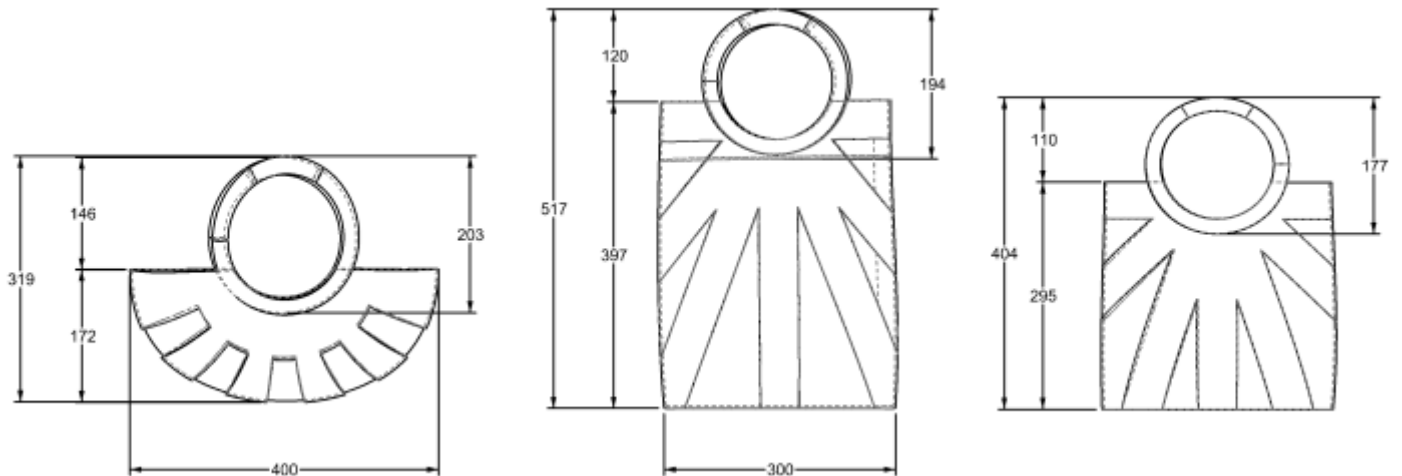
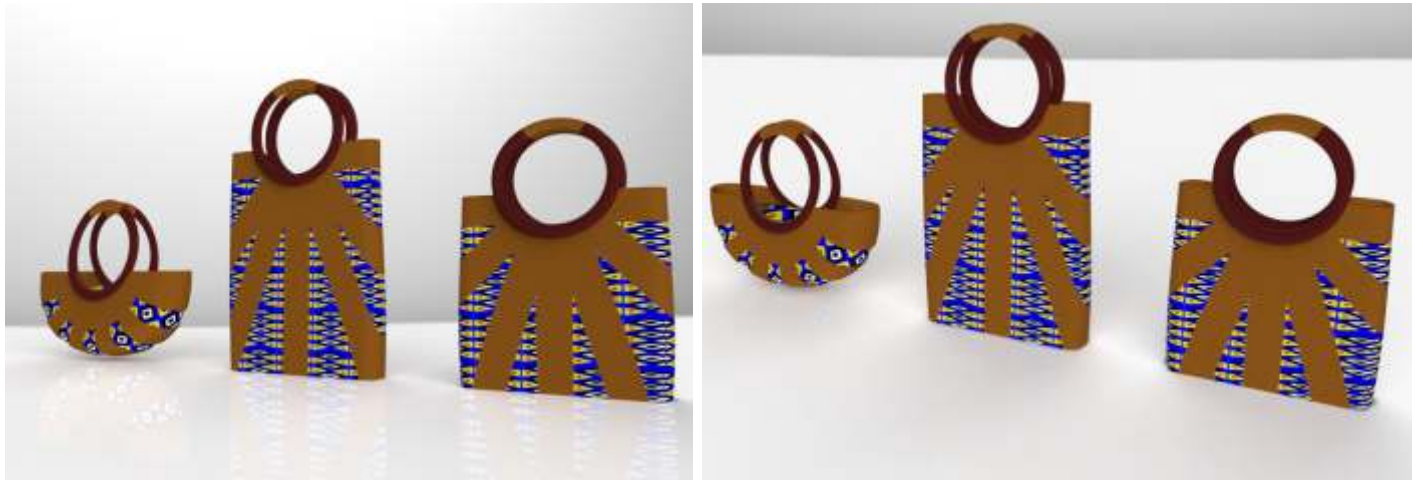

No.	Pieza	Material	Cant. o %
Tabla de Componentes			

Nombre de la Pieza: Bolsos Quimbaya Referencia: Lv01 ESC. N.A Hoja No. 1/1
Oficio: Marroquinería Técnica: Aplique sobre tela Materia Prima: Cuero y Tela

Especificaciones Técnicas:

Color: Café		Capacidad de Producción / mes: N.A		Dimensiones Generales (mm)			
Peso (gr.): N.A	Precio Unitario: \$ N.A	Precio por mayor: \$ N.A		Largo: 316	Ancho: 316	Alto: 120	Diámetro: N.A
Artesano: Luz Mary Vasquez		Teléfono: 316 293 9487					
Grupo o Taller: N.A		Departamento: Quindío		Ciudad: Calarcá			
Certificado Hecho a Mano Si No X		Localidad <input type="checkbox"/> Vereda <input type="checkbox"/> Resguardo <input type="checkbox"/> : N.A					

Observaciones:

Responsable: Fabián Rodríguez Dibujante: Fabián Rodríguez
Aprobado por: David Correal Fecha: 15/10/2013 Referente(s) Línea Muestra

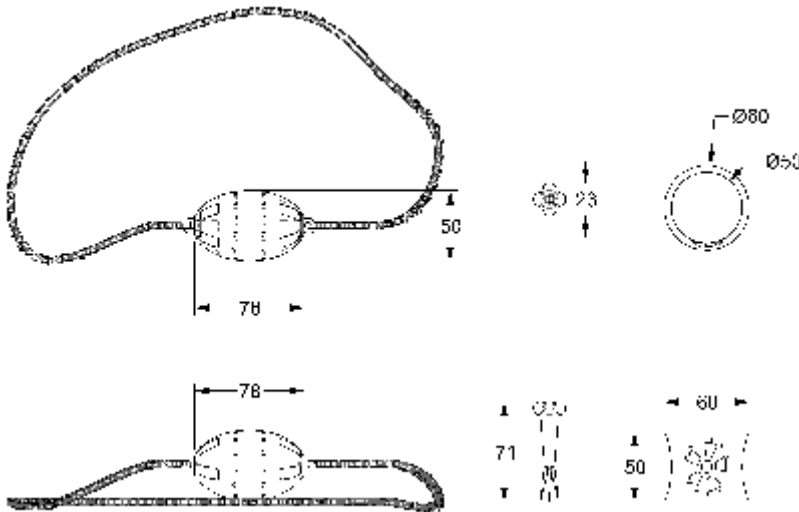

No.	Pieza	Material	Cant. o %
Tabla de Componentes			

Nombre de la Pieza: Set de Mesa Referencia: Lb01 ESC. N.A Hoja No. 1/1
Oficio: Joyería Técnica: Varias Materia Prima: Plata

Especificaciones Técnicas:

Color: Natural	Capacidad de Producción / mes: N.A	Dimensiones Generales (mm)	
Peso (gr.): N.A	Precio Unitario: \$ N.A	Precio por mayor: \$ N.A	
		Largo: 60	Ancho: 60
		Alto: 50	Diámetro: N.A

Artesano: Luz Elena Buitrago Teléfono: 315 497 0526
Grupo o Taller: N.A Departamento: Quindío Ciudad: Quimbaya
Certificado Hecho a Mano Si No X Localidad Vereda Resguardo : N.A

Observaciones:

Responsable: Fabián Rodríguez Dibujante: Fabián Rodríguez
Aprobado por: David Correal Fecha: 15/10/2013 Referente(s) Línea Muestra

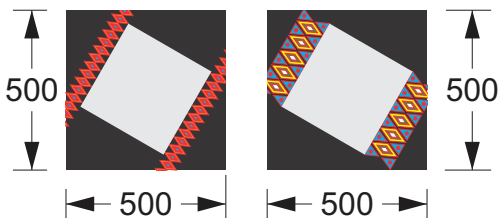
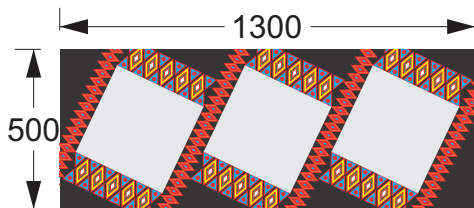
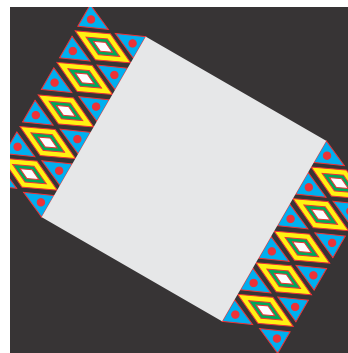
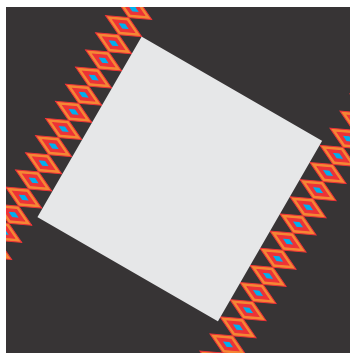
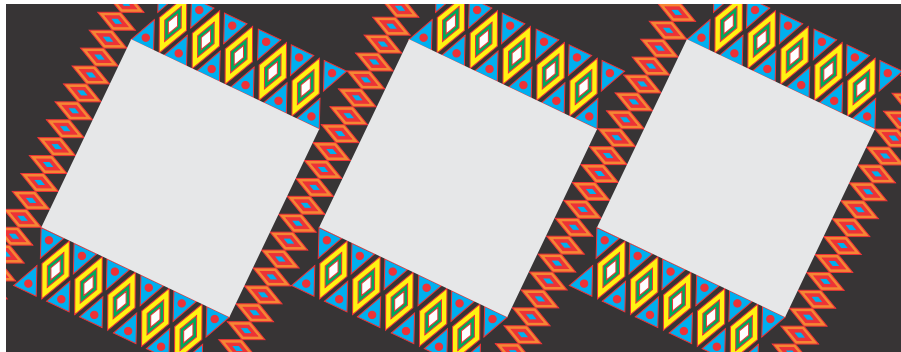

No.	Pieza	Material	Cant. o %
Tabla de Componentes			

Nombre de la Pieza: Espejos Mola Referencia: lb01 ESC. N.A Hoja No. 1/1

Oficio: Aplique sobre tela Técnica: Varias Materia Prima: Telas

Especificaciones Técnicas:

Color: Natural	Capacidad de Producción / mes: N.A	Dimensiones Generales (mm)				
Peso (gr.): N.A	Precio Unitario: \$ N.A	Precio por mayor: \$ N.A	Largo: 316	Ancho: 316	Alto: 120	Diámetro: N.A
Artesano: Lucina Buitrago		Teléfono: 316 828 9283				

Grupo o Taller: N.A	Departamento: Quindío	Ciudad: Armenia
Certificado Hecho a Mano Si No X	Localidad <input type="checkbox"/> Vereda <input type="checkbox"/> Resguardo <input type="checkbox"/> : N.A	

Observaciones:

Responsable: Fabián Rodríguez Dibujante: Fabián Rodríguez

Aprobado por: David Correal Fecha: 15/10/2013 Referente(s) Línea Muestra

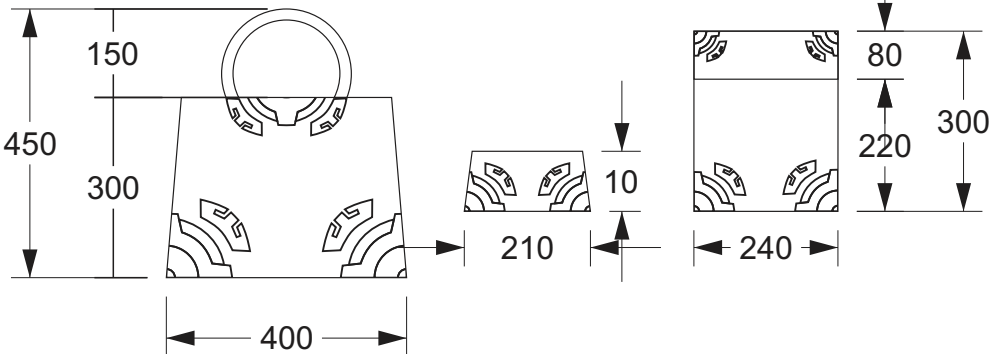
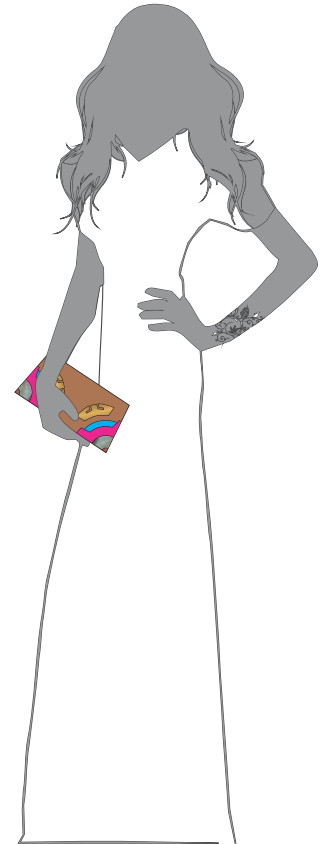
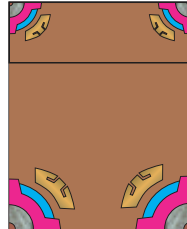
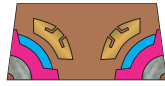

No.	Pieza	Material	Cant. o %
Tabla de Componentes			

Nombre de la Pieza: Bolsos huso Referencia: Lc01 ESC. N.A Hoja No. 1/1
 Oficio: Marroquinería Técnica: Varias Materia Prima: Cuero

Especificaciones Técnicas:

Color: Natural		Capacidad de Producción / mes: N.A		Dimensiones Generales (mm)			
Peso (gr.): N.A	Precio Unitario: \$ N.A	Precio por mayor: \$ N.A		Largo: 400	Ancho: 50	Alto: 450	Diámetro: N.A
Artesano: Ligia Calderón		Teléfono: 312 471 0295					
Grupo o Taller: N.A		Departamento: Quindío		Ciudad: Montenegro			
Certificado Hecho a Mano Si No X		Localidad <input type="checkbox"/> Vereda <input type="checkbox"/> Resguardo <input type="checkbox"/> : N.A					

Observaciones:

Responsable: Fabián Rodríguez Dibujante: Fabián Rodríguez
 Aprobado por: David Correal Fecha: 15/10/2013 Referente(s) Línea Muestra

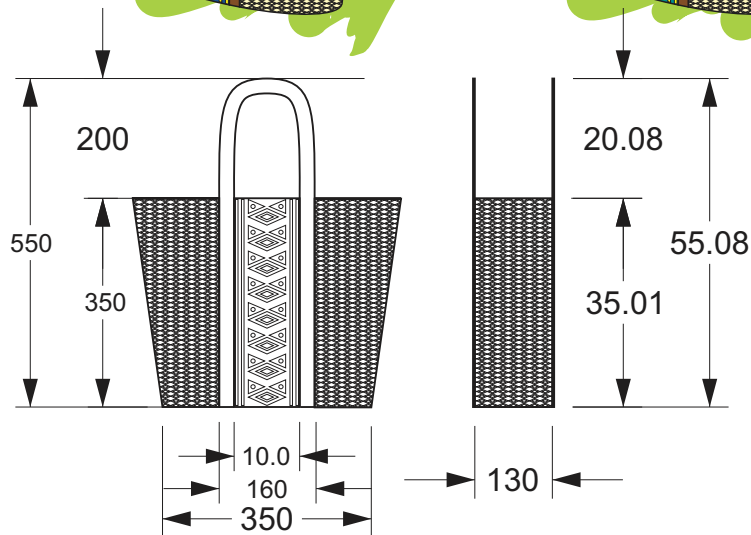

No.	Pieza	Material	Cant. o %
Tabla de Componentes			

Nombre de la Pieza: Bolsos Casuales Referencia: Jr01 ESC. N.A Hoja No. 1/1
Oficio: Tejeduría Técnica: Telar horizontal Materia Prima: Hilos

Especificaciones Técnicas:

Color: Varios	Capacidad de Producción / mes: N.A	Dimensiones Generales (mm)				
Peso (gr.): N.A	Precio Unitario: \$ N.A	Precio por mayor: \$ N.A	Largo: 350	Ancho: 130	Alto: 550	Diámetro: N.A
Artesano: Jairo Rodríguez		Teléfono: 312 288 8937				
Grupo o Taller: N.A			Departamento: Quindío		Ciudad: Armenia	
Certificado Hecho a Mano Si No X			Localidad <input type="checkbox"/> Vereda <input type="checkbox"/> Resguardo <input type="checkbox"/> : N.A			

Observaciones:

Responsable: Fabián Rodríguez Dibujante: Fabián Rodríguez
Aprobado por: David Correal Fecha: 15/10/2013 Referente(s) Línea Muestra

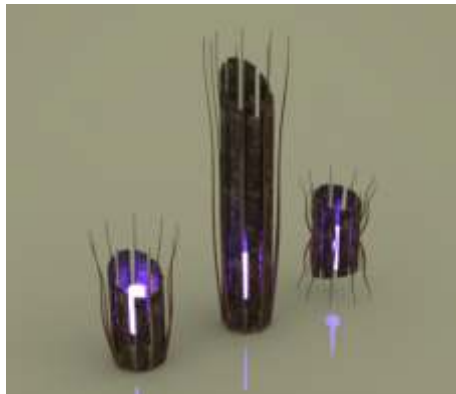
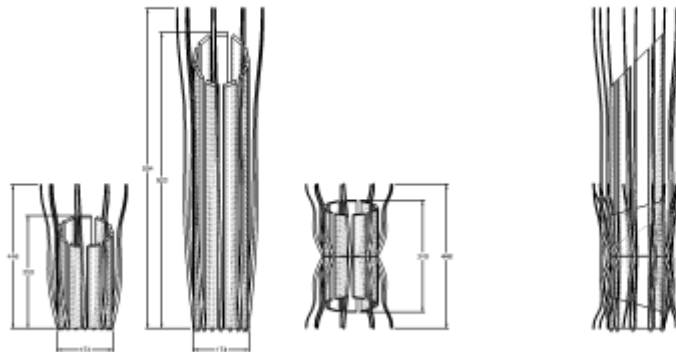
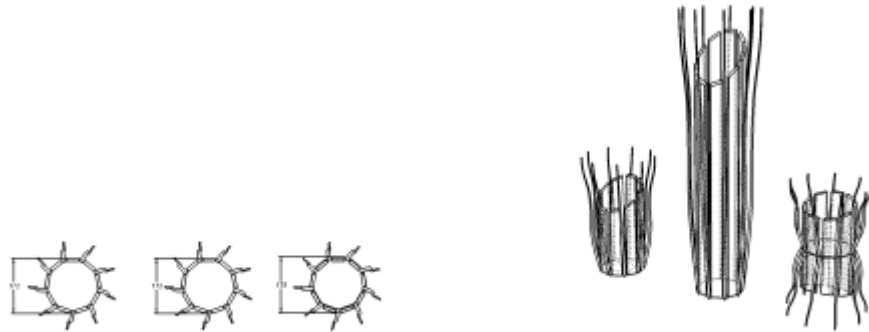

No.	Pieza	Material	Cant. o %
Tabla de Componentes			

Nombre de la Pieza: Lámparas Chamizo Referencia: lo01 ESC. N.A Hoja No. 1/1
 Oficio: Carpintería Técnica: Varias Materia Prima: Madera Cafeto y Nogal

Especificaciones Técnicas:

Color: Natural	Capacidad de Producción / mes: N.A	Dimensiones Generales (mm)				
Peso (gr.): N.A	Precio Unitario: \$ N.A	Precio por mayor: \$ N.A	Largo: 316	Ancho: 316	Alto: 120	Diámetro: N.A
Artesano: Ismael Ospina		Teléfono: 314 709 7961				

Grupo o Taller: N.A Departamento: Quindío Ciudad: Montenegro
 Certificado Hecho a Mano Si No X Localidad Vereda Resguardo : N.A

Observaciones:

Responsable: Fabián Rodríguez Dibujante: Fabián Rodríguez
 Aprobado por: David Correal Fecha: 15/10/2013 Referente(s) Línea Muestra

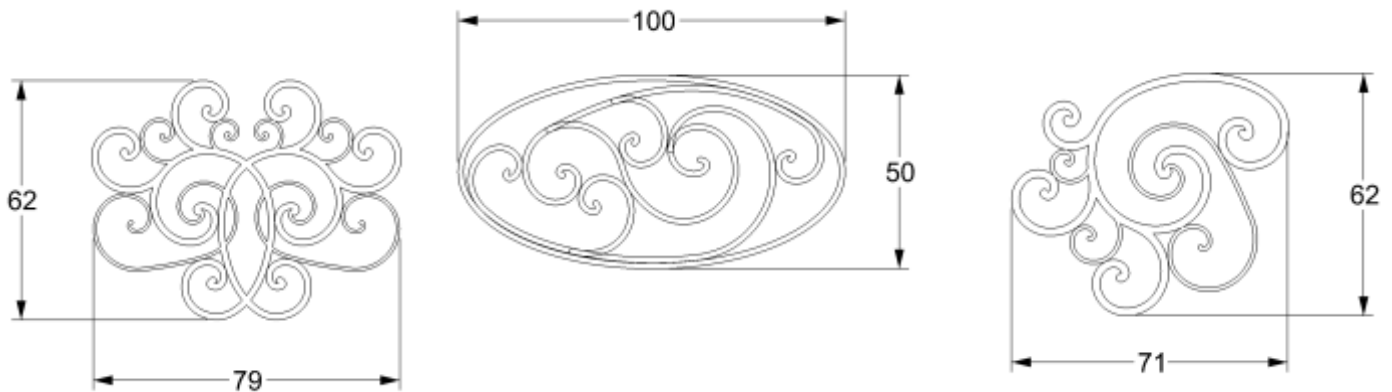
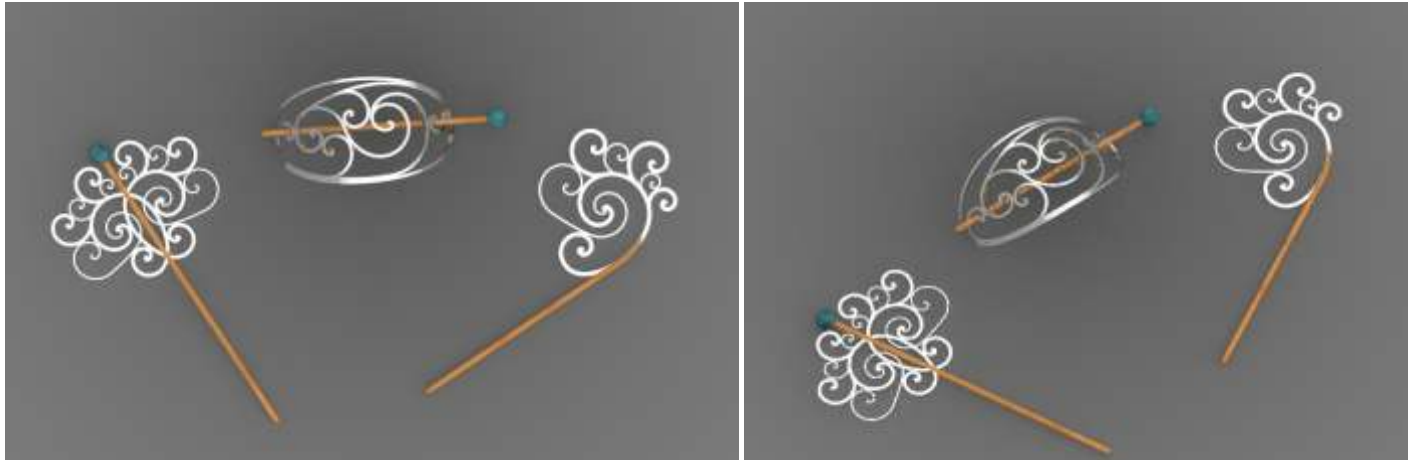

No.	Pieza	Material	Cant. o %
Tabla de Componentes			

Nombre de la Pieza: Hebillas Cabello Referencia: Gc01 ESC. N.A Hoja No. 1/1
Oficio: Joyería Técnica: Varias Materia Prima: Plata y Madera

Especificaciones Técnicas:

Color: Natural		Capacidad de Producción / mes: N.A		Dimensiones Generales (mm)			
Peso (gr.): N.A	Precio Unitario: \$ N.A	Precio por mayor: \$ N.A		Largo: 316	Ancho: 316	Alto: 120	Diámetro: N.A
Artesano: Gilmar Cardona		Teléfono: 316 266 4132					
Grupo o Taller: N.A		Departamento: Quindío		Ciudad: Montenegro			
Certificado Hecho a Mano Si No X		Localidad <input type="checkbox"/> Vereda <input type="checkbox"/> Resguardo <input type="checkbox"/> : N.A					

Observaciones:

Responsable: Fabián Rodríguez Dibujante: Fabián Rodríguez
Aprobado por: David Correal Fecha: 15/10/2013 Referente(s) Línea Muestra

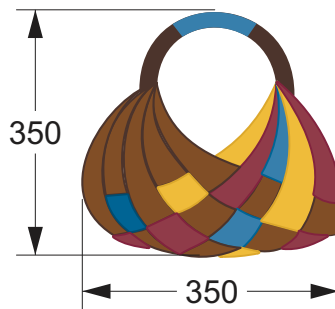
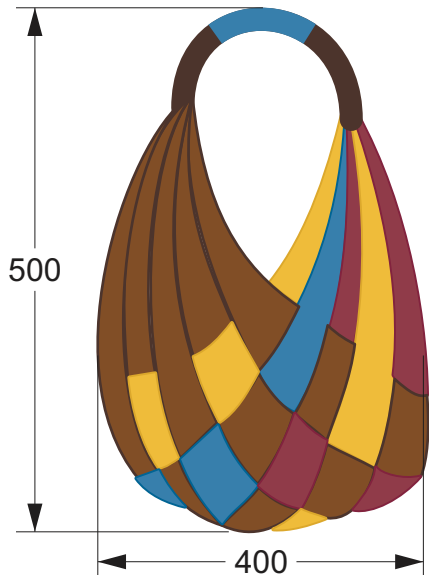

No.	Pieza	Material	Cant. o %

Tabla de Componentes

Nombre de la Pieza: Bolso Palma Viajero Referencia: EI01 ESC. N.A Hoja No. 1/1
 Oficio: Marroquinería Técnica: Varias Materia Prima: Cuero Tela

Especificaciones Técnicas:

Color: Café, varios		Capacidad de Producción / mes: N.A		Dimensiones Generales (mm)			
Peso (gr.): N.A	Precio Unitario: \$ N.A	Precio por mayor: \$ N.A	Largo: 316	Ancho: 316	Alto: 120	Diámetro: N.A	
Artesano: Emilse Lara		Teléfono: 317 289 0991					

Grupo o Taller: N.A Departamento: Quindío Ciudad: Calarcá
 Certificado Hecho a Mano Si No X Localidad Vereda Resguardo : N.A

Observaciones:

Responsable: Fabián Rodríguez Dibujante: Fabián Rodríguez
 Aprobado por: David Correal Fecha: 15/10/2013 Referente(s) Línea Muestra

Terminada
En proceso

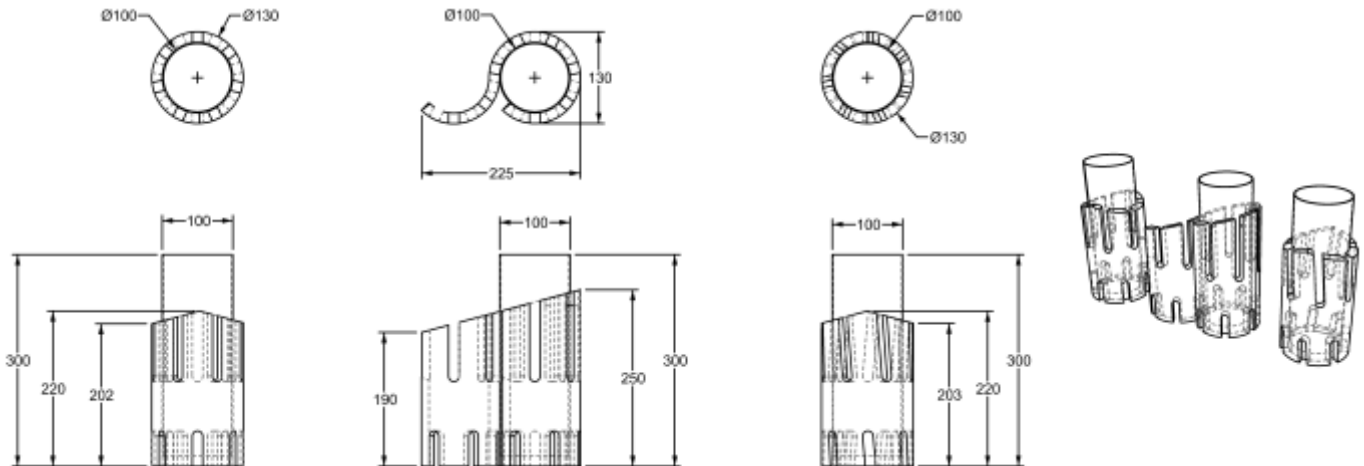
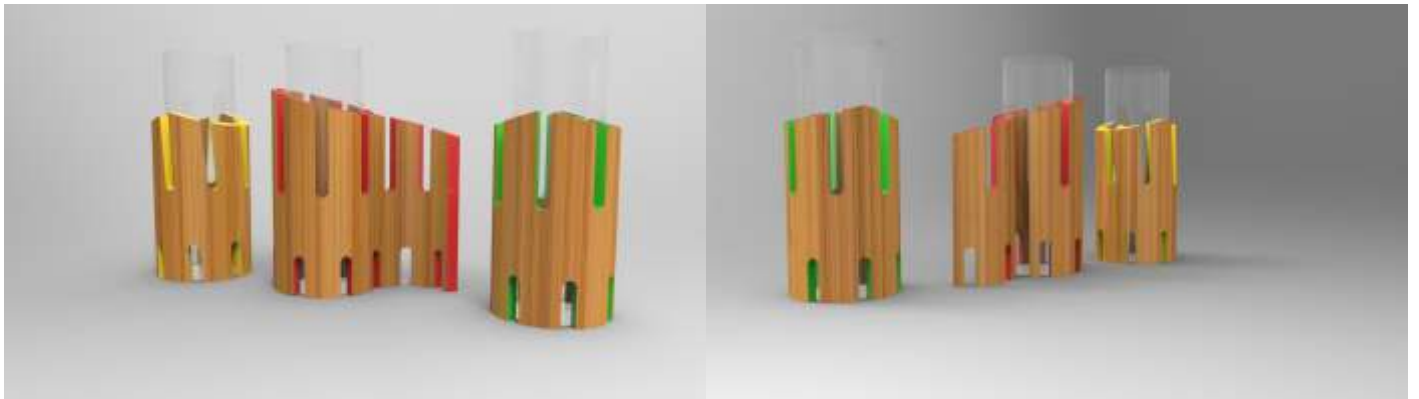

No.	Pieza	Material	Cant. o %
Tabla de Componentes			

Nombre de la Pieza: Floreros Referencia: Dg01 ESC. N.A Hoja No. 1/1
 Oficio: Carpintería Técnica: Calado Guadua Materia Prima: Guadua

Especificaciones Técnicas:

Color: Natural		Capacidad de Producción / mes: N.A		Dimensiones Generales (mm)			
Peso (gr.): N.A	Precio Unitario: \$ N.A	Precio por mayor: \$ N.A		Largo: 225	Ancho: 130	Alto: 300	Diámetro: N.A
Artesano: Duberly Galeano		Teléfono: 314 667 1343					
Grupo o Taller: N.A		Departamento: Quindío		Ciudad: Salento			
Certificado Hecho a Mano Si No X		Localidad <input type="checkbox"/> Vereda <input type="checkbox"/> Resguardo <input type="checkbox"/> : N.A					

Observaciones:

Responsable: Fabián Rodríguez Dibujante: Fabián Rodríguez
 Aprobado por: David Correal Fecha: 15/10/2013 Referente(s) Línea Muestra

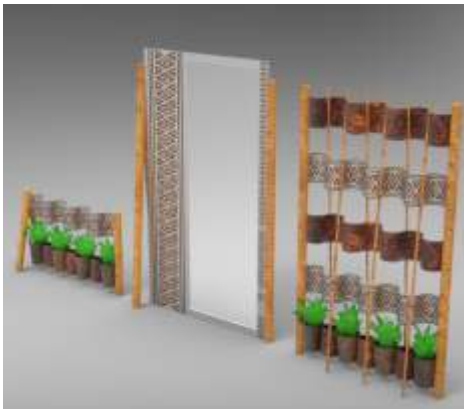
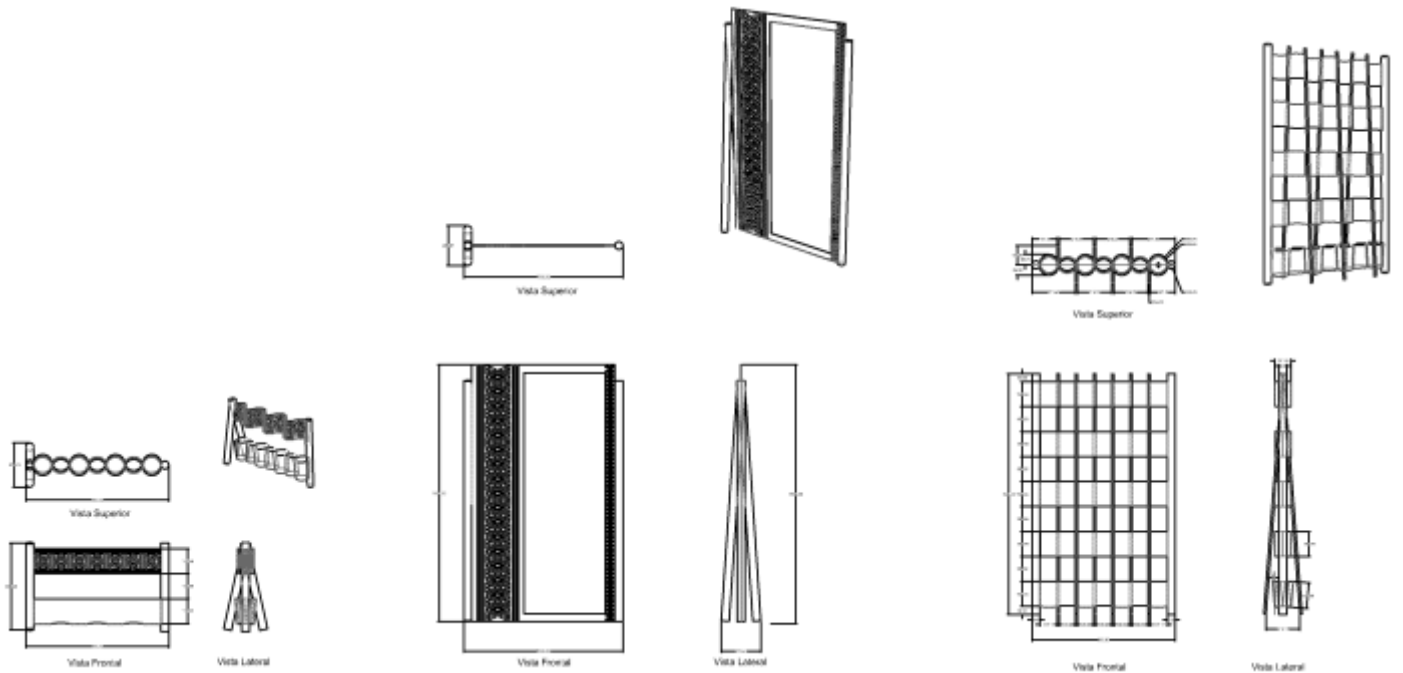

No.	Pieza	Material	Cant. o %
Tabla de Componentes			

Nombre de la Pieza: Divisores de espacio Referencia: Cf01 ESC. N.A Hoja No. 1/1
 Oficio: Grabado Aguafuerte Técnica: Varias Materia Prima: Lámina Coldroll, Madera

Especificaciones Técnicas:

Color: Natural, Pátinas		Capacidad de Producción / mes: N.A		Dimensiones Generales (mm)			
Peso (gr.): N.A	Precio Unitario: \$ N.A	Precio por mayor: \$ N.A		Largo: 316	Ancho: 316	Alto: 120	Diámetro: N.A
Artesano: Carlos Alberto Forero		Teléfono: 320 710 0364					
Grupo o Taller: N.A		Departamento: Quindío		Ciudad: Armenia			
Certificado Hecho a Mano Si No X		Localidad <input type="checkbox"/> Vereda <input type="checkbox"/> Resguardo <input type="checkbox"/> : N.A					

Observaciones:

Responsable: Fabián Rodríguez Dibujante: Fabián Rodríguez
 Aprobado por: David Correal Fecha: 15/10/2013 Referente(s) Línea Muestra