

**Proyecto: Fomento a la actividad productiva artesanal del
departamento de Cundinamarca**

Tomo 5

**[Compendio general de fichas de desarrollo de
productos artesanales y bocetos de ilustración]**

Granados Flórez, Diego Arturo, asesor
Blanco Arias , María Luisa, asesora
Bonilla A., Natalia Patricia, asesora
Daza Hoyos, Lili patricia, asesora
Pérez Forero, Juan Guillermo, asesor
Rozo Higuera, Diego Alexander, asesor
Vásquez Perdomo , Constanza, asesora
Vergara Becerra, Nicolás Hernando. asesor

**Operador:
Unión Temporal Nexus - Gestando**

María Gabriela Corradine Mora
Profesional de Gestión
Supervisora del Contrato

**Laboratorio de Diseño e Innovación para Cundinamarca
Artesanías de Colombia S.A.**

2014





artesanías
de colombia

Ficha Técnica

Laboratorio
Cundinamarca

Municipio
Sopó

Producto
Collar

Artesano
Yensy K Velásquez
Diseñador
Lili Patricia Daza

Materias Primas

Cuero

Paleta de Color



N/S

Costo

Marzo, 2014

Ficha

ANTECEDENTE



BOCETO



DESCRIPCIÓN

Se hizo una propuesta en la que los problemas de uniones se resolvieran con el mismo material, disminuyendo o eliminando elementos industriales.





artesanías
de colombia

Ficha Técnica

Laboratorio
Cundinamarca

Municipio
Sopó

Producto
Camiseta

Artesano

Diana Marcela Martínez

Diseñador

Lili Patricia Daza

Materias Primas

Algodón

Paleta de Color

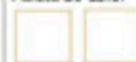

N/S

Costo

Marzo, 2014

Ficha

ANTECEDENTE

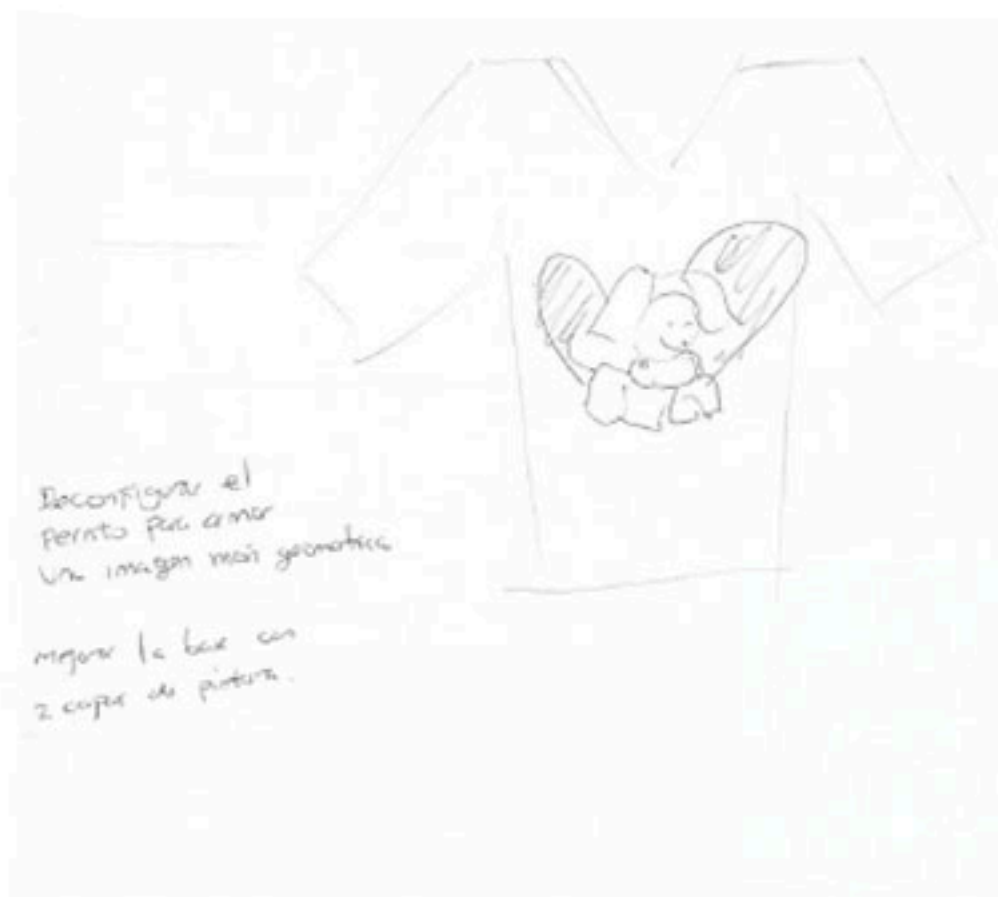

DESCRIPCIÓN

A partir de un dibujo
utilizado en sus camisetas,
presentar una variación
más geométrica que
refuerce su capacidad de
expresión



artesanías
de colombia

Ficha Técnica

Laboratorio
Cundinamarca

Municipio
Sopó

Producto
Ruana

Artesano
Vicente Moreno

Diseñador
Lili Patricia Daza

Materias Primas

Lana

Paleta de Color



N/A

Costo

Marzo, 2014

Ficha

ANTECEDENTE



Vicente Moreno

Referente

Evolutione la nasa
entre tramado y bordado



DESCRIPCIÓN

Vicente y su taller manejan muy bien la técnica pero requieren diversificarla y explorarla por lo que a partir de un producto se le solicitó tomar una puntada referente y trabajarla en gradación de tamaño vinculando puntada y bordado.



artesanías
de colombia

Ficha Técnica

Laboratorio
Cundinamarca

Municipio
Sopó

Producto
Vestido

Artesano
Isis Escobar

Diseñador
Lili Patricia Daza

Materias Primas

Lana

Paleta de Color



N/A
Costo

Marzo, 2014
Ficha

ANTECEDENTE



Isis Escobar

Referencia



1
2 Arriba
3. abajo



DESCRIPCIÓN

Se propuso la diversificación de producto a partir de la configuración de un vestido para diferentes cuerpos de mujer.



artesanías
de colombia

Ficha Técnica

Laboratorio

Cundinamarca

Municipio

Sopó

Producto

Torero

Artesano

Pilar Moreno

Diseñador

Lili Patricia Daza

Materias Primas

Lana acrílica

Paleta de Color



N/A

Costo

Marzo, 2014

Ficha

ANTECEDENTE



BOCETO



DESCRIPCIÓN

Pilar trabaja en millaré, una técnica que no es muy conocida pero con ciertas limitantes técnicas a la hora de realizar ajustes a prendas de vestir. Se sugiere el desarrollo de un producto que combina Millaré con Crochet para delegar en el crochet los detalles técnicos que mejoren el ajuste de la prenda



Laboratorio
Cundinamarca

Municipio
Sopó

Producto
Bolso

Artesano
Marcelina Acero
Diseñador
Lili Patricia Daza

Materias Primas

Hilaza Industrial

Paleta de Color



N/S
Costo

Marzo, 2014
Ficha

ANTECEDENTE



BOCETO



DESCRIPCIÓN

Se hizo variación de producto tratando de vincular el material con el diseño. Se recomendó ampliar los materiales para utilizar unos menos rígidos al tejer conl macramé





artesanías
de colombia

Ficha Técnica

Laboratorio

Cundinamarca

Municipio

Sopó

Producto

Arcangel

Artesano

Adriana Arango /
María del Carmen Guapo

Diseñador

Lili Patricia Daza

Materias Primas

Amero

Paleta de Color



N/A

Costo

Marzo, 2014

Ficha

ANTECEDENTE



Adriana Arango y María del Carmen Guapo

Ir al mercado para
comprar la placa
de mercadería de
los productos.

Buscar plantilla
en empresa
referenciada.

Nombre del
Ángel.



DESCRIPCIÓN

El trabajo en los Ángeles se veía disminuido por la etiqueta usada para indicar su procedencia o nombre. Se recomendaron lugares de impresión en los que desarrollar la etiqueta y se sugirió una diagramación acorde con el nombre de su taller artesanal.



artesanías
de colombia

Ficha Técnica

Laboratorio
Cundinamarca

Municipio
Sopó

Producto
Cuello

Artesano
Evangelina Galvis
Diseñador
Lili Patricia Daza

Materias Primas

Lana acrílica

Paleta de Color



N/S

Costo

Marzo, 2014

Ficha

ANTECEDENTE



BOCETO



DESCRIPCIÓN

Se hizo una propuesta ajustando la técnica para realzar el cuello y adaptarlo mejor al cuerpo. Con la mejora técnica se sugiere a la artesana realizar modificaciones en texturas.



ANTECEDENTE



BOCETO



DESCRIPCIÓN

La propuesta para la maestra artesana Clemencia Cuervo fue el trabajo en color para simular degradados que pudieran aumentar el contraste en sus prendas.



artesanías
de colombia

Ficha Técnica

Laboratorio
Cundinamarca

Municipio
Sopó

Producto
Chal

Artesano
Clemencia Cuervo

Diseñador
Lili Patricia Daza

Materias Primas

Galón de seda

Paleta de Color



N/A

Costo

Marzo, 2014

Ficha



artesanías
de colombia

Ficha Técnica

Laboratorio
Cundinamarca

Municipio
Sopó

Producto
Guantes

Artesano
Angela María Alarcón

Diseñador
Lili Patricia Daza

Materias Primas

Lana Acrílica

Paleta de Color



N/S

Costo

Marzo, 2014

Ficha

ANTECEDENTE



BOCETO



DESCRIPCIÓN

A partir de un producto ya elaborado se hizo diversificación de producto aplicando conceptos de Línea.



Laboratorio
Cundinamarca

Municipio
Sopó

Producto
Jarra para agua

Artesano

Emilda Pardo

Diseñador
Lili Patricia Daza

Materias Primas

Barro y esmaltes

Paleta de Color



N/A

Costo

Marzo, 2014

Ficha

ANTECEDENTE



DESCRIPCIÓN

Maneja muy bien la técnica y la estética de sus productos, pero para avanzar en la construcción de una identidad se le solicitó combinar dos técnicas elaboradas en los esmaltes que ella misma prepara y aplicarlos a un producto de alta rotación.

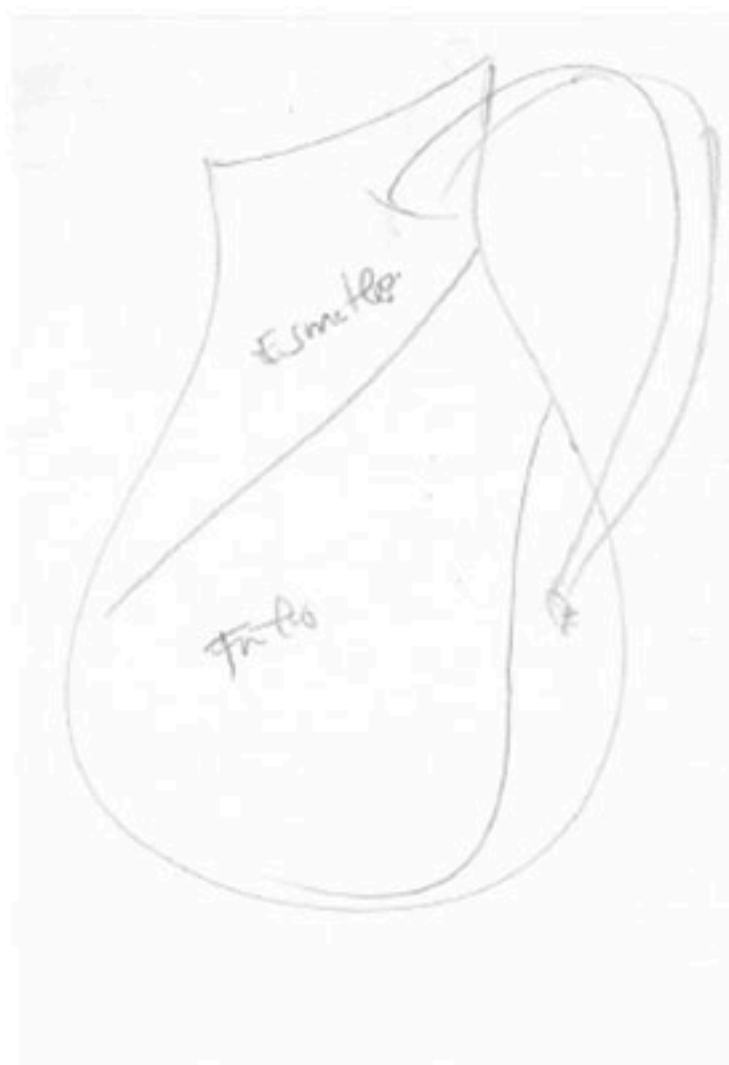



artesanías
de colombia

Ficha Técnica

Laboratorio
Cundinamarca

Municipio
Sopó

Producto
Jarrón

Artesano
Luís Alberto Lesmes

Diseñador
Lili Patricia Daza

Materias Primas

Barro

Paleta de Color



N/A

Costo

Marzo, 2014

Ficha

ANTECEDENTE



BOCETO

Por: Lili Patricia Daza



DESCRIPCIÓN

Se hizo una propuesta ajustando la técnica para mejorar los acabados e implementar los referentes de Sopó. Con la mejora técnica se sugiere a la artesana realizar modificaciones en texturas.



ANTECEDENTE



DESCRIPCIÓN

Maneja muy bien la técnica pero requiere diversificarla y explorarla por lo que a partir de un producto se le solicitó tomar las puntadas referente y construir una línea de productos.



artesanías
de colombia

Ficha Técnica

Laboratorio
Cundinamarca

Municipio
Sopó

Producto
Poncho y Capucha

Artesano
Leopoldina Jiménez

Diseñador
Lili Patricia Daza

Materias Primas

Lana acrílica

Paleta de Color



N/A
Costo

Marzo, 2014
Fecha

ANTECEDENTE



BOCETO



DESCRIPCIÓN

El nombre de la empresa se llama Gajaturas. La propuesta fue el desarrollo de un saco que explorara más el concepto empresarial de diversión infantil, pensando en el usuario final.



artesanías
de colombia

Ficha Técnica

Laboratorio
Cundinamarca

Municipio
Sopó

Producto
Saco niña

Artésano
Edit Silva

Diseñador
Lili Patricia Daza

Materias Primas

Lana antialérgica

Paleta de Color



N/A

Costo

Marzo, 2014

Ficha



artesanías
de colombia

Ficha Técnica

Laboratorio
Cundinamarca

Municipio
Sopó

Producto
Posavaso

Artésano
Johanna Estupiñan

Diseñador
Lili Patricia Daza

Materias Primas

Vidrio y cerámica

Paleta de Color



N/A

Costo

Marzo, 2014

Ficha

ANTECEDENTE

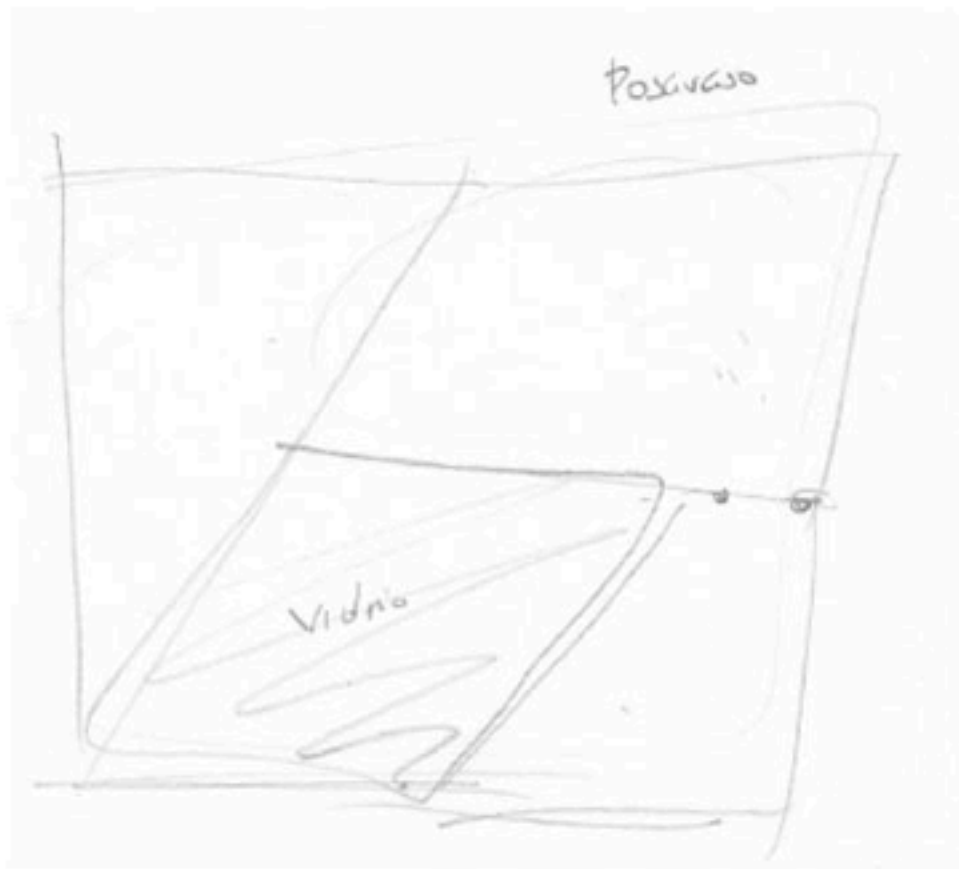

DESCRIPCIÓN

La propuesta es el desarrollo de un portavaso con incrustaciones en vidrio fundido sobre una pieza de cerámica cocida, mezclando los dos materiales que son del interés de la artesana.

Laboratorio

Cundinamarca

Línea

Servilletero

Producto

Servilletero

Pieza

Materias Primas

mdf

Paleta de Color



Costo

Fecha

Boceto 1 de 1

EJERCICIO RESULTADO PRODUCTO

Referente



Ana Lucia Rojas

Producto: arte country

Recomendaciones: uniformidad en la pintura, atención a los detalles y terminaciones de las figuras.

Ejercicio a desarrollar: diseño de servilletero en mdf, composición de las figuras para pintar sobre el mdf, exploración de nuevas formas para la construcción de los productos.

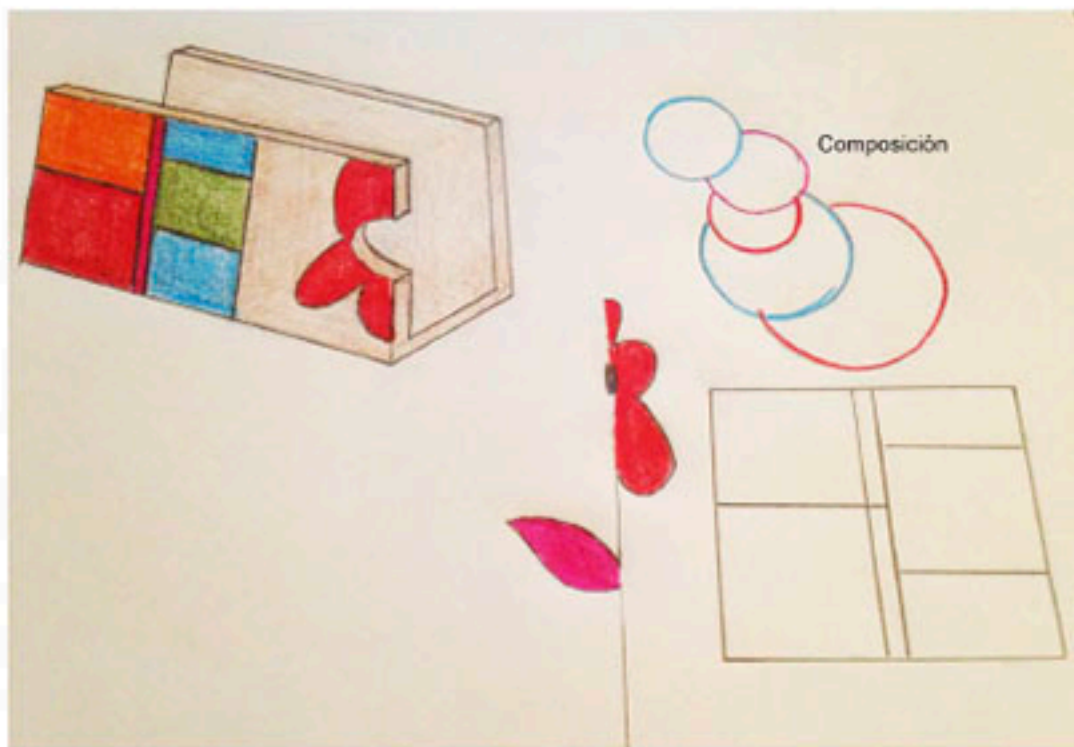



artesanías
de colombia

Ficha Técnica

Laboratorio

Cundinamarca

Línea

Mochilas

Producto

Mochilas

Pieza

Materias Primas

lana

Paleta de Color



Costo

Fecha

Boceto 1 de 1

Referente



Bianca Isabel Olaya

Producto: Mochilas

Ejercicio a desarrollar: Innovación al producto y mejoramiento en acabados, junto con el artesano se ha desarrollado un ejercicio de diseño de bolsos para el mercado actual, fortaleciendo la composición de figuras basadas en el referente formal (taller de referentes) del municipio y el adecuado contraste de color.

EJERCICIO RESULTADO PRODUCTO



BOCETO PROPUESTA



Composición



Laboratorio

Cundinamarca

Línea

Anillos servilleteros

Producto

Anillos servilleteros

Pieza

Materias Primas

lana

Paleta de Color



Costo

Fecha

Boceto 1 de 1

EJERCICIO RESULTADO PRODUCTO

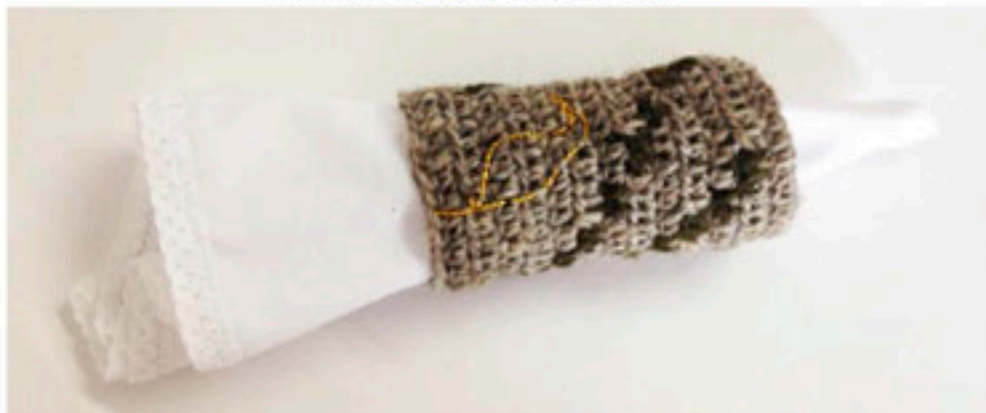

BOCETO PROPUESTA

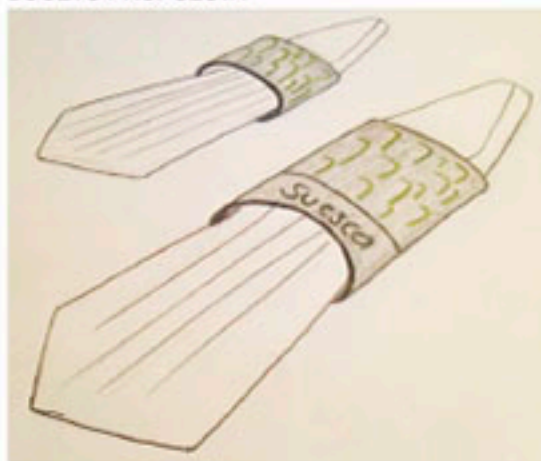

Referente



Cecilia Gonzales

Producto: mochilas crochet

Recomendaciones: ocultar los cierres de las costuras

Ejercicio a desarrollar: Diseño de un nuevo producto junto con la artesana, con el fin de ampliar la oferta de productos: diseño de anillos servilleteros inspirados en el referente formal de Suesca.



artesanías
de colombia

Ficha Técnica

Laboratorio

Cundinamarca

Línea

Sacos

Producto

Sacos

Pieza

Materias Primas

lana

Paleta de Color



Costo

Fecha

Boceto 1 de 1

Referente



Ester Olaya

Producto: saco lana

Recomendaciones

Aspectos: Talla no es uniforme, mejoramiento medidas – patronaje, cerrar los bordes, mejorar los remates de los extremos – la unión de la costura lateral: ocultarlos.

Ejercicio a desarrollar: Innovación al producto y mejoramiento en acabados, junto con el artesano se ha desarrollado un ejercicio de diseño para el mercado actual y el mejoramiento de aspectos de baja calidad evidenciados en el producto anterior.

EJERCICIO 2 RESULTADO PRODUCTO



BOCETO PROPUESTA



artesanías
de colombia

Ficha Técnica

Laboratorio

Cundinamarca

Línea

Sacos

Producto

Sacos

Pieza

Materias Primas

lana

Paleta de Color

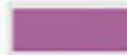

Costo

Fecha

Boceto 1 de 1

Referente



Ester Olaya

Producto: saco lana

Recomendaciones

Aspectos: Talla no es uniforme, mejoramiento medidas – patronaje, cerrar los bordes, mejorar los remates de los extremos – la unión de la costura lateral: ocultarlos.

Ejercicio a desarrollar: Innovación al producto y mejoramiento en acabados, junto con el artesano se ha desarrollado un ejercicio de diseño para el mercado actual y el mejoramiento de aspectos de baja calidad evidenciados en el producto anterior.

EJERCICIO 1 RESULTADO PRODUCTO



BOCETO PROPUESTA





artesanías
de colombia

Ficha Técnica

Laboratorio

Cundinamarca

Línea

Ruanas

Producto

Ruanas

Pieza

Materias Primas

lana

Paleta de Color

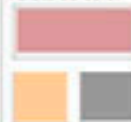

Costo

Fecha

Boceto 1 de 1

Referente



Idalid Hernández

Producto: ropa bebés

Ejercicio a desarrollar: Innovación al producto y mejoramiento en acabados, diseño de línea de productos, gorros para bebé.
Composición referente.

BOCETO PROPUESTA 2

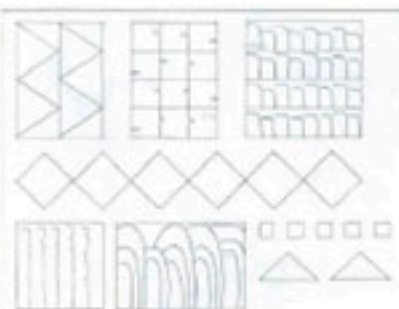

Composición



artesanías
de colombia

Ficha Técnica

Laboratorio

Cundinamarca

Línea

Ruanas

Producto

Ruanas

Pieza

Materias Primas

lana

Paleta de Color

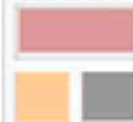

Costo

Fecha

Boceto 1 de 1

Referente



Idalid Hernández

Producto: ropa bebés

Ejercicio a desarrollar: Innovación al producto y mejoramiento en acabados, diseño de línea de productos, gorros para bebé.
Composición referente.

BOCETO PROPUESTA 3

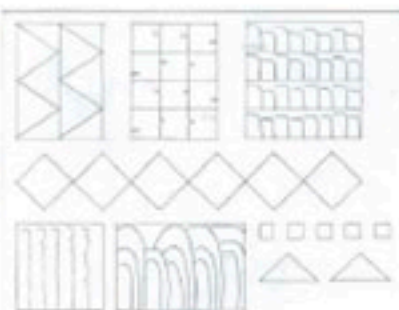
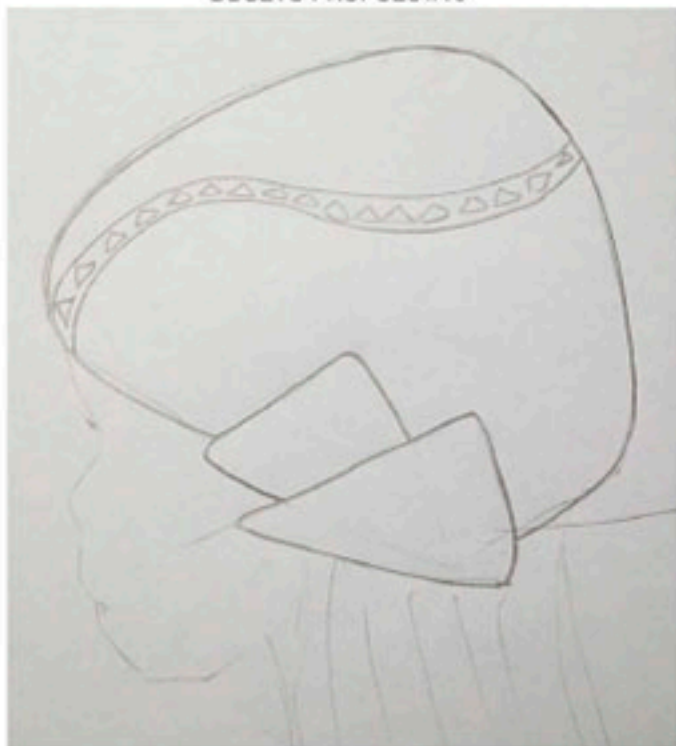

Composición



artesanas
de colombia

Ficha Técnica

Laboratorio

Cundinamarca

Línea

Ruanas

Producto

Ruanas

Pieza

Materias Primas

lana

Paleta de Color

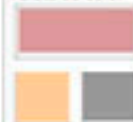

Costo

Fecha

Boceto 1 de 1

Referente



Idalid Hernández

Producto: ropa bebés

Ejercicio a desarrollar: Innovación al producto y mejoramiento en acabados, diseño de línea de productos, gorros para bebé.
Composición referente.

BOCETO PROPUESTA 1

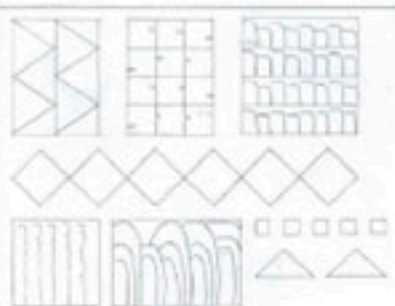
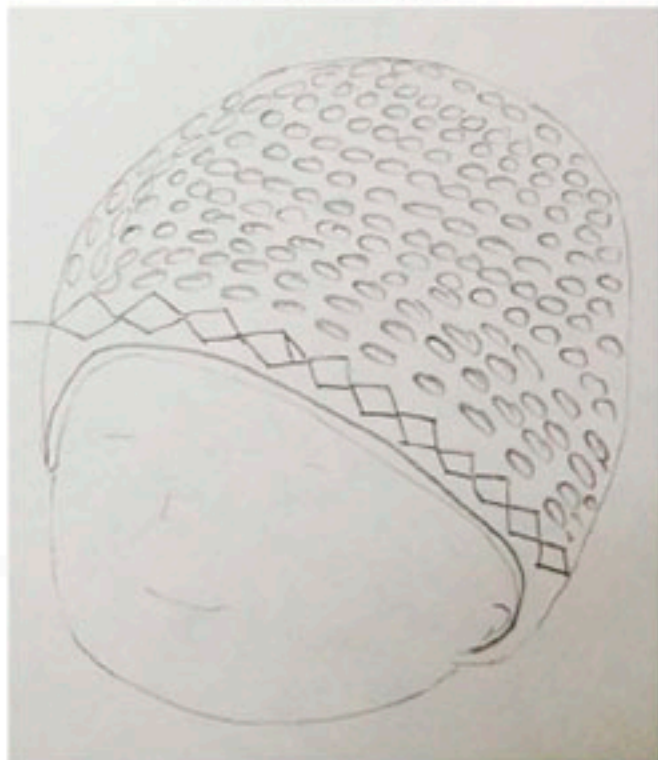

Composición

Laboratorio

Cundinamarca

Línea

Portalápices.

Producto

Portalápices.

Pieza

Materias Primas

madera

Paleta de Color



Costo

Fecha

Boceto 1 de 1

Referente



Francisco Javier Guaqueta

Producto: portalápices

Ejercicio 1

Recomendaciones: uniformidad en la pintura, mejorar el método para ensamblar y pegar las piezas en madera, mejorar acabados de lijado con lijas más finas.

Ejercicio 2

Desarrollar el diseño de portalápices.

EJERCICIO 2 BOCETO PROPUESTA

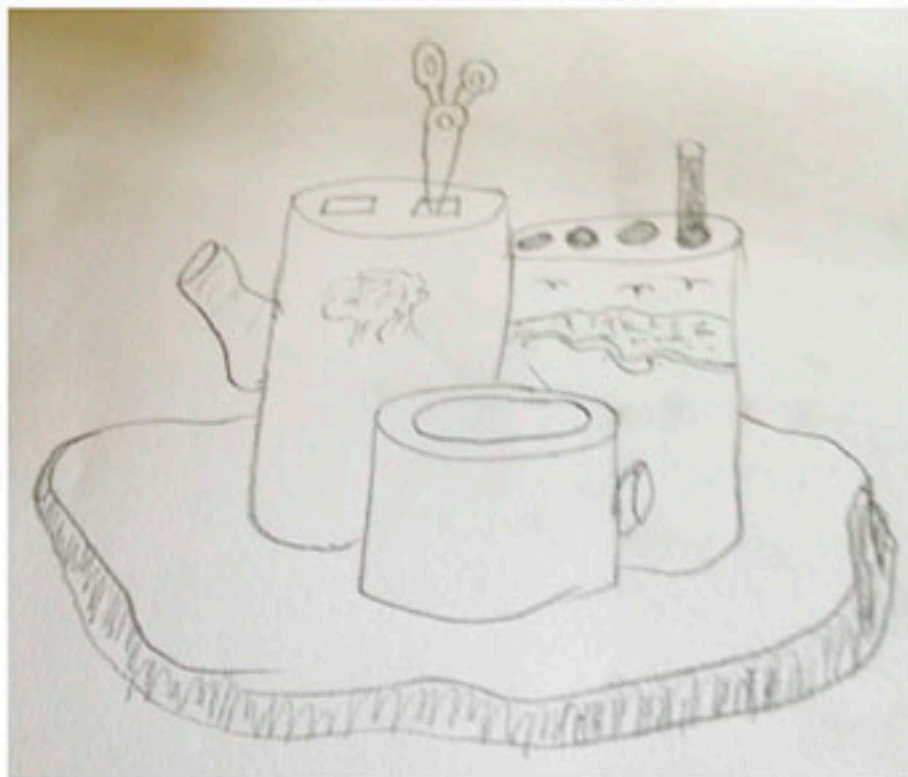

Laboratorio

Cundinamarca

Línea

Portalápices.

Producto

Portalápices.

Pieza

Materias Primas

madera

Paleta de Color



Costo

Fecha

Boceto 1 de 1

Referente



EJERCICIO 1 RESULTADO PRODUCTO MEJORADO



Francisco Javier Guaqueta

Producto: portalápices

Ejercicio 1

Recomendaciones: uniformidad en la pintura, mejorar el método para ensamblar y pegar las piezas en madera, mejorar acabados de lijado con lijas más finas.

Ejercicio 2

Desarrollar el diseño de portalápices.



artesanías
de colombia

Ficha Técnica

Laboratorio

Cundinamarca

Línea

Accesorios dama

Producto

collar, aretes y pulsera

Pieza

Materias Primas

pedras semipreciosas,
ganchos, argollas y
alfileres.

Paleta de Color



Costo

Fecha

Boceto 1 de 1

Referente



BOCETO PROPUESTA



Luz Marina Cruz

Producto: accesorios para mujer-bisutería.

Recomendaciones:

La elaboración de nudos con cuero debe hacerse con mayor fijación, así evitar que el producto se dañe con el uso.

Las terminaciones con nylon deben fijarse con tapa nudos.

Para la innovación del producto es recomendable hacer el ensartado por medio de alfileres metálicos o de otras materiales según los requiera el diseño.

Ejercicio a desarrollar: diseño de una línea de accesorios para mujer, collar, pulsera y aretes manteniendo la uniformidad en los materiales y contrastes de color.

Laboratorio

Cundinamarca

Línea

Accesorios dama

Producto

Porta celular, cosmetiguera
y monedero

Pieza

Materias Primas

Hilos pepé

Paleta de Color



Costo

Fecha

Boceto 1 de 1

EJERCICIO RESULTADO PRODUCTO2



BOCETO PROPUESTA



Referente



Luz Marina Garnica

Producto: bolsos

Recomendaciones:

Calcular la medida de los hilos necesarios para la elaboración de cada bolso, así evita añadir nuevo material en las terminaciones, lo que genera altibajos y aspecto de baja calidad al producto.

Ejercicio a desarrollar: diseño de una línea de accesorios para mujer. Porta celular, cosmetiguera y monedero, productos anteriormente no contemplados.



Referente



Luz Marina Garnica

Producto: bolsos

Recomendaciones:

Calcular la medida de los hilos necesarios para la elaboración de cada bolso, así evita añadir nuevo material en las terminaciones, lo que genera altibajos y aspecto de baja calidad al producto.

Ejercicio a desarrollar: diseño de una línea de accesorios para mujer. Porta celular, cosmetiguera y monedero, productos anteriormente no contemplados.

EJERCICIO RESULTADO PRODUCTO1

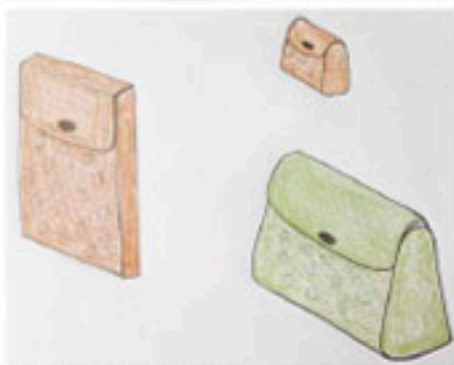

BOCETO PROPUESTA

SEGUNDO EJERCICIO RESULTADO LINEA DE PRODUCTO

Ficha Técnica

Laboratorio

Cundinamarca

Línea

Saco, botas y diadema bebe

Producto

Saco, botas y diadema bebe

Pieza

Materias Primas

lana

Paleta de Color



Costo

Fecha

Boceto 1 de 1

Referente



Luz Mary Benavides

Producto: ropa y manteles crochet

Recomendaciones: mejorar y unificar las medidas de las prendas.
Mayor uniformidad en el tejido.

Ejercicio a desarrollar: Diseño de un nuevo producto junto con la artesana, con el fin de ampliar la oferta: línea de prendas para bebe, aplicando las recomendaciones.



BOCETO PROPUESTA





artesanías
de colombia

Ficha Técnica

Laboratorio

Cundinamarca

Línea

Saco, botas y diadema bebe

Producto

Saco, botas y diadema bebe

Pieza

Materias Primas

lana

Paleta de Color



Costo

Fecha

Boceto 1 de 1

PRIMER EJERCICIO RESULTADO LINEA DE PRODUCTO

Referente



BOCETO PROPUESTA

Luz Mary Benavides

Producto: ropa y manteles crochet

Recomendaciones: mejorar y unificar las medidas de las prendas. Mayor uniformidad en el tejido.

Ejercicio a desarrollar: Diseño de un nuevo producto junto con la artesana, con el fin de ampliar la oferta: línea de prendas para bebe, aplicando las recomendaciones.



artesanías
de colombia

Ficha Técnica

Laboratorio

Cundinamarca

Línea

Ruanas

Producto

Ruanas

Pieza

Materias Primas

lana

Paleta de Color



Costo

Fecha

Boceto 1 de 1

EJERCICIO RESULTADO PRODUCTO



Referente

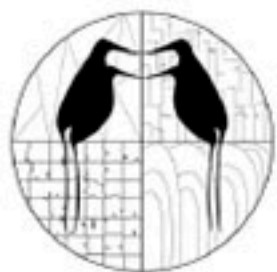

Maria Ines Gonzales

Producto: ruanas lana

Recomendaciones

No hay uniformidad en las medidas de las piezas: mejoramiento en medidas-patronaje.

Ejercicio a desarrollar: Innovación al producto y mejoramiento en acabados, junto con el artesano se está desarrollando un ejercicio de diseño en el cual el artesano propone nuevas formas para la construcción de la ruana, seguido de ejercicios de composición basados en el referente formal del municipio para luego ser plasmados en sus productos.



BOCETO PROPUESTA

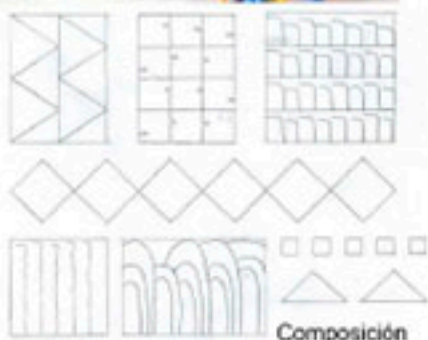

Composición

Referente

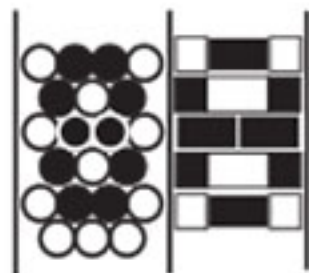

En la foto superior se puede observar un bolso hecho a dos agujas de colores amarillo, azul y café. En la foto inferior podemos ver un bolso hecho a dos agujas, crochet y tunecino

Calle Asoquinadas
Las calles asoquinadas de Tabio distinguen al municipio y le dan un aire colonial.

Carmen conoce bien diferentes técnicas de tejeduría, durante el proceso de acompañamiento presentó un bolso que mezcla varias de ellas.



artesánias
de colombia

Ficha Técnica

Laboratorio
Cundinamarca

Municipio
Tabio

Producto
Bolso

Artesano
Carmen Benito

Diseñador
D.I. Diego A. Rozo H.

Materias Primas
Lana Acrilica

Paleta de Color



\$ 60.000 COP
Precio de Venta Público

05/Noviembre/2014
Fecha

Boceto 1 de 1

Referente



Cerro de Juaiuca

El cerro de Juaiuca es el cerro que custodia el municipio de Tabio es muy conocido por avistamientos de objetos voladores no identificados tanto así que en el municipio se generan eventos entorno al tema.

La iconografía de este referente se basa en el perfil de la montaña y remata con tres puntos que simbolizan las luces que algunos pobladores del municipio han visto.

Descripción

La artesana elaboraba duendes según su creatividad pero entre ellos no había un hilo conductor. Por lo cual se le sugirió que les diera un contexto dentro de una historia que involucrara los referentes del municipio. Así fue como creo cuatro parejas de duendes. Los Termophilos que habitan cerca de las aguas termales, los Juaiicos que viven en la montaña, los Juncos de la vereda Carmen de los Juncuales y los Corbis de la vereda de Río Frío.



▶ ANTES

Laboratorio
Cundinamarca

Municipio
Tabio

Producto
Duendes

Artesano
Carolina Granados

Diseñador
D.I. Diego A. Rozo H.

Materias Primas
Tela y Porcelanicon

Paleta de Color



Termophilos

Juaiicos

Juncos

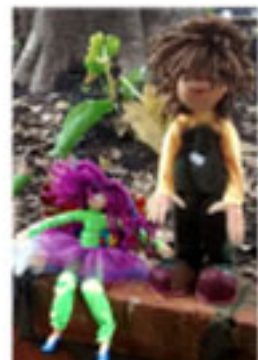

\$ 20.000 COP C/U
Precio de Venta Público

28/Noviembre/2014
Fecha

Boceto 1 de 1

Referente



artesanías
de colombia

Ficha Técnica

Laboratorio
Cundinamarca

Municipio
Tabio

Producto
Servilletero

Artesano
Luz Helena Castrillon

Diseñador
D.I. Diego A. Rozo H.

Materias Primas

Yeso Scayola

Paleta de Color



\$ 25.000 COP

Pre cio de Venta Público

05/Noviembre/2014

Fecha

Boceto 1 de 1

Cerro de Juica

El cerro de Juica es el cerro que custodia el municipio de Tabio es muy conocido por avistamientos de objetos voladores no identificados tanto así que en el municipio se generan eventos en torno al tema. La iconografía de este referente se basa en el perfil de la montaña y remata con tres puntos que simbolizan las luces que algunos pobladores del municipio han visto.

Descripción

La beneficiaria decora piezas de yeso de arte religioso. Con el objetivo de explorar el desarrollo de los referentes con la misma técnica. Se realizó un ejercicio en el cual se ilustran los referentes evocando el cerro de Juica y el foro municipal.



Referente



Foro Municipal

El foro como lo denominan los habitantes es lugar donde semanalmente se da paso al mercado del municipio, a demás de ser el punto de reunión para eventos municipales.

Descripción:

La artesana ha desarrollado un móvil para bebés en donde exhibe el referente tejido dándole identidad a la pieza. El paso a seguir es explorar otros productos en donde el referente tenga mayor protagonismo o esté mejor relacionado con el producto



artesanías
de colombia

Ficha Técnica

Laboratorio
Cundinamarca

Municipio
Tabío

Producto
Móvil para bebé

Artesano
Angelina Rodríguez

Diseñador
D.I. Diego A. Roza H.

Materia Primas
Hierro Forjado

Paleta de Color



\$ 15.000 COP
Precio de Venta Público

05/Noviembre/2014
Fecha

Boceto 1 de 1

Referente

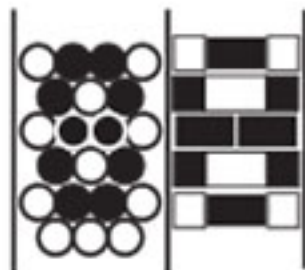

Calles Adoquinadas:

Las calles adoquinadas de Tabio distinguen al municipio y le dan un aire colonial

Descripción:

Se integro un elemento que evoca el referente del municipio. Queda pendiente la exploración de la textura en el cuerpo de las piezas y mejorar los acabados.

Antes



Ahora



artesánias
de colombia

Ficha Técnica

Laboratorio
Cundinamarca

Municipio
Tabio

Producto
Niños en Forja

Artesano
Myriam Mesa

Diseñador
D.I. Diego A. Rozo H.

Materias Primas

Hierro Forjado

Paleta de Color



\$ 20.000 COP

Precio de Venta Público

28/Noviembre/2014

Fecha

Boceto 1 de 1



artesañas
de colombia

Ficha Técnica

Laboratorio

Cundinamarca

Línea

Bufanda con pasador

Producto

Bufanda con pasador

Pieza

Materias Primas

Lana

Paleta de Color



\$ 25.000

Costo

5 noviembre de 2014

Fecha

Boceto 1 de 3

Referencia



María Rocha





artesañas
de colombia

Ficha Técnica

Laboratorio

Cundinamarca

Línea

Juego de medallón,
aretes y anillo

Producto

Medallón y aretes

Pieza

Materias Primas

Plata

Recina

Paleta de Color



\$ 150.000 juego completo

Costo

20 noviembre de 2014

Fecha

Boceto 2 de 2

Referencia



Marina Beltran





artesañas
de colombia

Ficha Técnica

Laboratorio
Cundinamarca

Línea

Anillo

Producto

Anillo

Pieza

Materias Primas

Plata

Madera

Paleta de Color

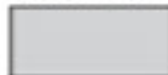

\$ 120.000 juego completo

Costo

20 noviembre de 2014

Fecha

Boceto 1 de 2

Referente



Marina Beltrán

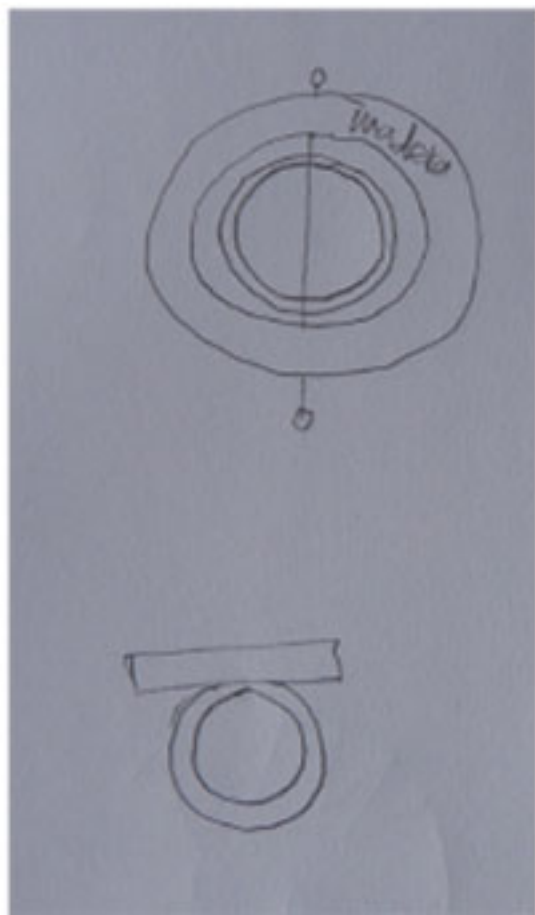

Fabrics



Gloria Bueno



artesanías
de colombia

Ficha Técnica

Laboratorio

Cundinamarca

Línea

Bolso de mano

Producto

Bolso de mano

Pieza

Materias Primas

Cuero
Badana

Paleta de Color

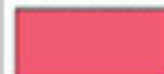

\$ 20.000

Costo

26 noviembre de 2014

Fecha

Boceto 2 de 2

Referencia



Gloria Bueno



artesanías
de colombia

Ficha Técnica

Laboratorio

Cundinamarca

Línea
Accesorios en
trenza redonda

Producto
Accesorios en
trenza redonda

Pieza

Materias Primas

Cuero

Paleta de Color



\$ 20.000

Costo

5 noviembre de 2014

Fecha

Boceto 1 de 2



artesanas
de colombia

Ficha Técnica

Laboratorio

Cundinamarca

Línea

Guantes sin dedos

Producto

Guantes sin dedos

Pieza

Materias Primas

Lana

Paleta de Color



\$ 12.000

Costo

26 noviembre 2014

Fecha

Boceto 3 de 3

Referencia



Maria Palacios





artesañas
de colombia

Ficha Técnica

Laboratorio
Cundinamarca

Línea
Guantes sin dedos

Producto
Guantes sin dedos

Pieza

Materias Primas

Lana

Paleta de Color



\$ 12.000

Costo

26 noviembre 2014

Fecha

Boceto 2 de 3

Referencia



Maria Palacios





artesañas
de colombia

Ficha Técnica

Laboratorio
Cundinamarca

Línea

Falda Tejida

Producto

Falda Tejida

Pieza

Materias Primas

Lana

Paleta de Color



\$40.000

Costo

19 noviembre 2014

Fecha

Boceto 1 de 3

Referente



Maria Palacios

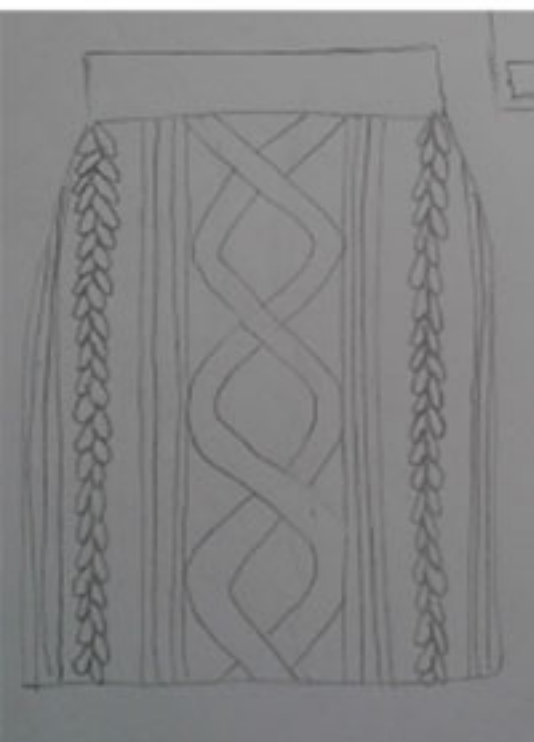



**artesañas
de colombia**

Ficha Técnica

Laboratorio

Cundinamarca

Línea

Bolso de mano

Producto

Bolso de mano

Pieza



Referencia



Julio Torres

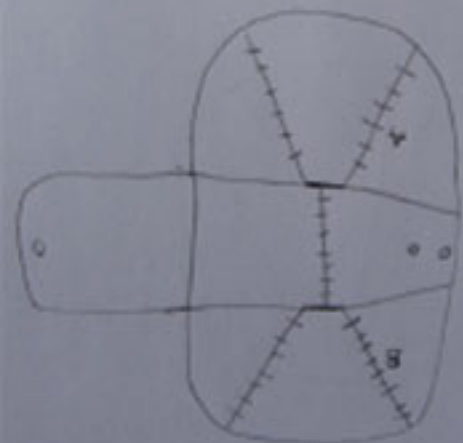
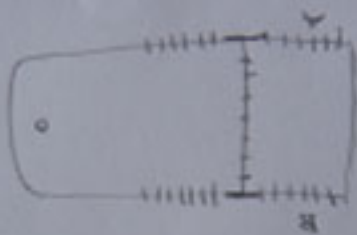

Materias Primas

Cuero Tala
Badana

Paleta de Color

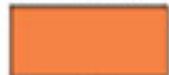

\$40.000

Costo

26 noviembre de 2014

Fecha

Boceto 1 de 1



artesanas
de colombia

Ficha Técnica

Laboratorio

Cundinamarca

Línea
Frutero con
sistema colapsible

Producto

Frutero

Pieza

Materias Primas

Madera

Paleta de Color



Colores
naturales
del
material



\$ 50.000

Costo

29 octubre de 2014

Fecha

Boceto 1 de 1

Referencia



Fernando Camacho





artesañas
de colombia

Ficha Técnica

Laboratorio

Cundinamarca

Línea

Porta calientes

Producto

Porta calientes

Pieza

Materias Primas

Madera
Piedra

Paleta de Color



Colores
naturales
del
material



\$ 40.000

Costo

26 noviembre de 2014

Fecha

Boceto 1 de 1

Referencia



Vidal Gonzalez





artesañas
de colombia

Ficha Técnica

Laboratorio

Cundina marca

Línea

Conjunto bebe

Producto

Conjunto bebe

Pieza

Materias Primas

Lana

Paleta de Color

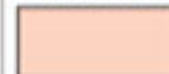

\$ 70.000

Costo

26 noviembre de 2014

Fecha

Boceto 3 de 3

Referencia





artesañas
de colombia

Ficha Técnica

Laboratorio

Cundinamarca

Línea

Zapatos para bebe

Producto

Zapatos para bebe

Pieza

Materias Primas

Lana

Cuero

Paleta de Color



\$ 20.000

Costo

5 noviembre de 2014

Fecha

Boceto 2 de 3

Referencia



María Rocha



Referencia

Diego Buña

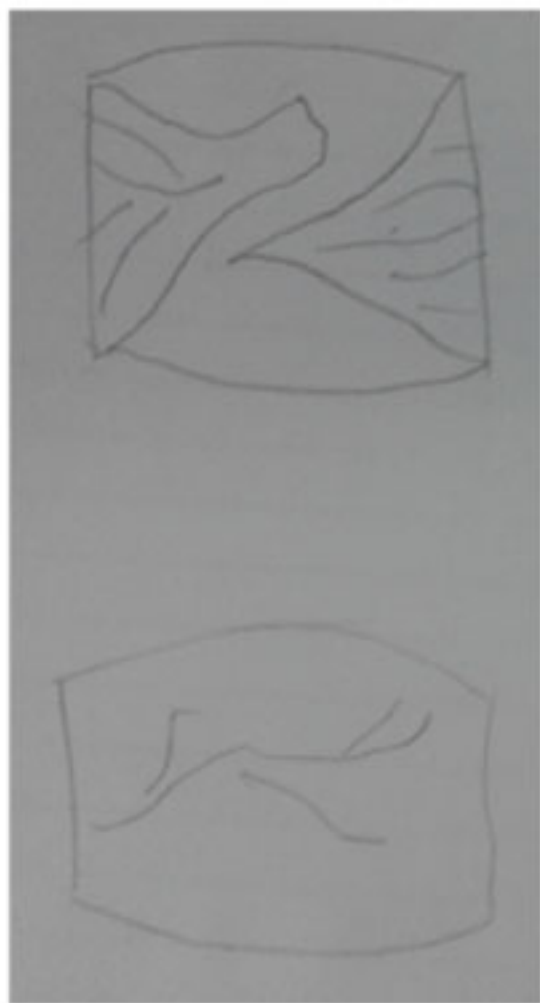

artesañas
de colombia

Ficha Técnica

Laboratorio

Cundinamarca

Línea

Pulsera hojas

Producto

Pulsera hojas

Pieza

Materias Primas

Acero

Resina

Paleta de Color

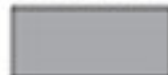

\$

Costo

29 octubre 2014

Fecha

Boceto 1 de 1



artesanas
de colombia

Ficha Técnica

Laboratorio

Cundinamarca

Línea

Bolso

Producto

Bolso

Pieza



Luis Narvaez



Materias Primas

Cuero

Paleta de Color



\$150.000

Costo

19 noviembre de 2014

Fecha

Boceto 1 de 1

Se intenta realizar propuesta pero hay inconvenientes con el herraje, se presenta nueva propuesta de diseño de bolso de mano.



artesanas
de colombia

Ficha Técnica

Laboratorio

Cundinamarca

Línea

Pieza decorativa

Producto

Pieza decorativa

Pieza

Materias Primas

Carton,
pieza a empacar

Paleta de Color



\$80.000

Costo

19 noviembre de 2014

Fecha

Boceto 1 de 1

Referencia



Miryam Ramos

Tamaño's

12 cm

20 cm

35 cm





artesanas
de colombia

Ficha Técnica

Laboratorio

Cundinamarca

Línea

Conjunto de aretes, dije,
pulsera

Producto

Conjunto de aretes, dije,
pulsera

Pieza

Materias Primas

Plata

Fielro

Paleta de Color



\$

Costo

19 noviembre 2014

Fecha

Boceto 1 de 1

Referencia



Diana Paola Sanchez





artesanas
de colombia

Ficha Técnica

Laboratorio

Cundinamarca

Línea

Pulsera con pedrería

Producto

Pulsera con pedrería

Pieza

Materias Primas

Plata

Pedrería

Paleta de Color



\$ 35.000

Costo

27 noviembre de 2014

Fecha

Boceto 1 de 1



Flor Trana





artesanas
de colombia

Ficha Técnica

Laboratorio
Cundinamarca

Línea
Cojín con semillas
de trigo o centeno
Producto

Cojín Terapéutico
Pieza

Materias Primas

Tela, semillas de
trigo como relleno

Paleta de Color



\$25.000

Costo

19 noviembre de 2014

Fecha

Boceto 1 de 1

Referencia



Magnolia Abril





artesanas
de colombia

Ficha Técnica

Laboratorio

Cundinamarca

Línea

Nacimiento Afro

Producto

Nacimiento Afro

Pieza

Materias Primas

Telas, relleno
sintético, base en
madera

Paleta de Color



\$120.000

Costo

27 noviembre de 2014

fecha

Boceto 1 de 1



Referencia



María Bena Gomez





artesañas
de colombia

Ficha Técnica

Laboratorio

Cundinamarca

Línea

Juego de individuales

Producto

Juego de individuales

Pieza

Materias Primas

Retal de cuero

Paleta de Color



\$100.000

Costo

19 noviembre de 2014

Fecha

Boceto 1 de 1

Referencia



María Eugenia Rivera

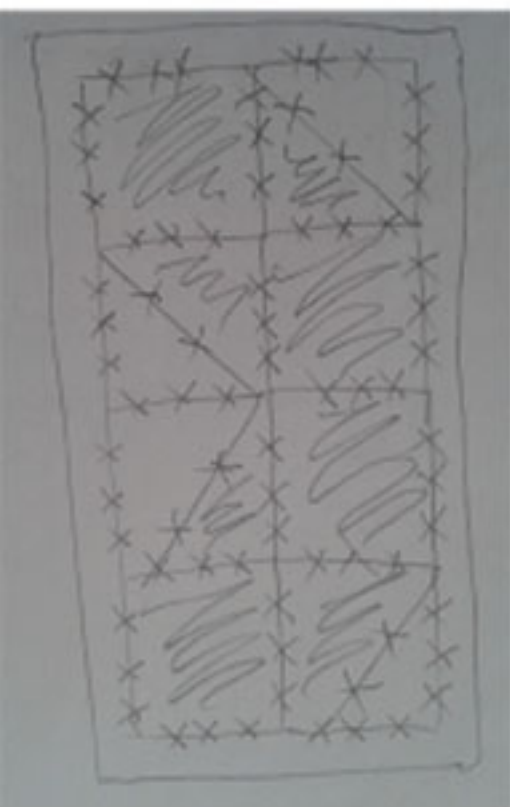



artesañas
de colombia

Ficha Técnica

Laboratorio

Cundinamarca

Línea

Blusa

Producto

Blusa

Pieza

Materias Primas

Lana sintética

Paleta de Color



\$ 80.000

Costo

12 noviembre de 2014

Fecha

Boceto 2 de 2

Referencia



Claudia Fonseca

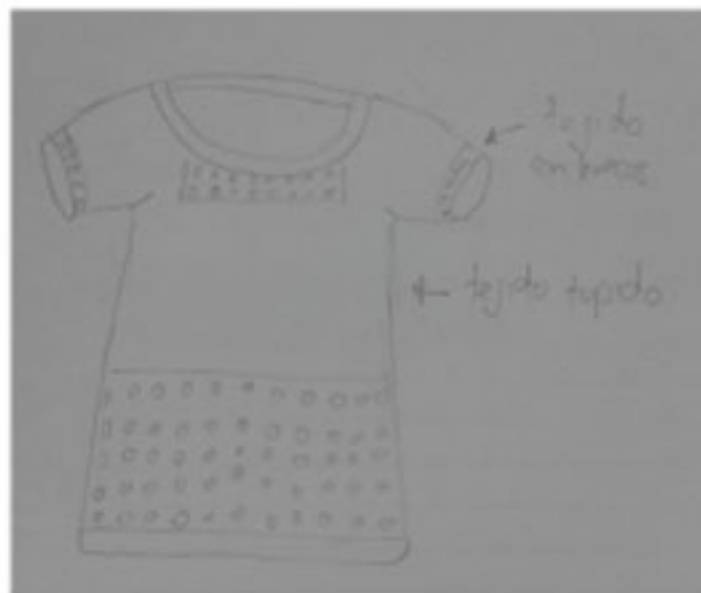



artesanas
de colombia

Ficha Técnica

Laboratorio

Cundinamarca

Línea

Capa

Producto

Capa

Pieza

Materias Primas

Lana sintética

Paleta de Color



\$ 100.000

Costo

26 noviembre de 2014

Fecha

Boceto 1 de 2

Referencia



Claudia Fonseca





artesañas
de colombia

Ficha Técnica

Laboratorio

Cundinamarca

Línea

Cuello con gorro

Producto

Cuello con gorro

Pieza

Materias Primas

Lana sintética

Paleta de Color



\$60.000

Costo

26 noviembre de 2014

Fecha

Boceto 3 de 3

Referencia



Janeth Russi





artesañas
de colombia

Ficha Técnica

Laboratorio

Cundinamarca

Línea

Ruana con capucha

Producto

Ruana con capucha

Pieza

Materias Primas

Lana sintética

Paleta de Color



\$60.000

Costo

12 noviembre de 2014

Fecha

Boceto 2 de 3

Referencia



Janeth Russi





artesañas
de colombia

Ficha Técnica

Laboratorio

Cundinamarca

Línea

Ruana con capucha

Producto

Ruana con capucha

Pieza

Materias Primas

Lana sintética

Paleta de Color



\$135.000

Costo

12 noviembre de 2014

Fecha

Boceto 1 de 3

Referencia



Janeeth Russi



fuente





artesañas
de colombia

Ficha Técnica

Laboratorio

Cundinamarca

Línea

Prendedor navideño

Producto

Prendedor navideño

Pieza

Materias Primas

Plata

Resina

Paleta de Color



\$ 20.000

Costo

26 noviembre de 2014

Fecha

Boceto 1 de 1

Referencia



Leidy Villamil





artesanas
de colombia

Ficha Técnica

Laboratorio

Cundinamarca

Línea

Anillo, aretes y dije

Producto

Anillo, aretes y dije

Pieza

Materias Primas

Plata

Madera

Paleta de Color



\$ 80.000

Costo

26 noviembre de 2014

Fecha

Boceto 1 de 1

Referencia



Maria Garzon





artesanas
de colombia

Ficha Técnica

Laboratorio
Cundinamarca

Línea

Ruana con cuello

Producto

Ruana con cuello

Pieza

Materias Primas

Lana virgen

Paleta de Color



\$ 160.000

Costo

27 noviembre de 2014

Fecha

Boceto 2 de 2

Referencia



Flor de María Riaño





artesanías
de colombia

Ficha Técnica

Laboratorio
Cundinamarca

Línea

Abrigo

Producto

Abrigo

Pieza

Materias Primas

Lana virgen

Paleta de Color



\$ 180.000

Costo

19 noviembre de 2014

Fecha

Boceto 1 de 2

Referencia



Flor de María Riaño





artesanas
de colombia

Ficha Técnica

Laboratorio

Línea

Capa

Producto

Capa

Pieza

Materias Primas

Lana virgen

Paleta de Color

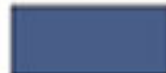

\$ 130.000

Costo

19 noviembre de 2014

Fecha

Boceto 1 de 1

Referencia



Nohemi Martínez





artesanas
de colombia

Ficha Técnica

Laboratorio

Cundinamarca

Línea

Argolla lisa ancha

Producto

Argolla lisa ancha

Pieza

Materias Primas

Plata

Paleta de Color

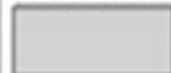

\$ 80.000

Costo

27 noviembre de 2014

Fecha

Boceto 3 de 3

Referencia



Gloria espitia





artesañas
de colombia

Ficha Técnica

Laboratorio

Cundinamarca

Línea

Par de argollas
diamantadas

Producto

Par de argollas
diamantadas

Pieza

Materias Primas

Plata

Paleta de Color

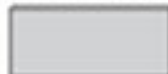

\$ 100.000

Costo

20 noviembre de 2014

Fecha

Boceto 2 de 3

Referencia



Gloria espitia

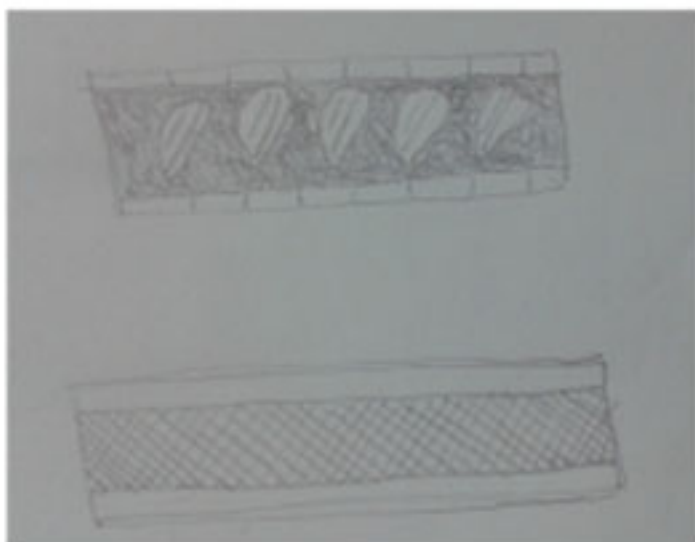



artesañas
de colombia

Ficha Técnica

Laboratorio

Cundinamarca

Línea

Argolla lisa ancha

Producto

Argolla lisa ancha

Pieza

Materias Primas

Plata

Paleta de Color



\$ 40.000

Costo

5 noviembre de 2014

Fecha

Boceto 1 de 3

Referencia



Gloria espitia

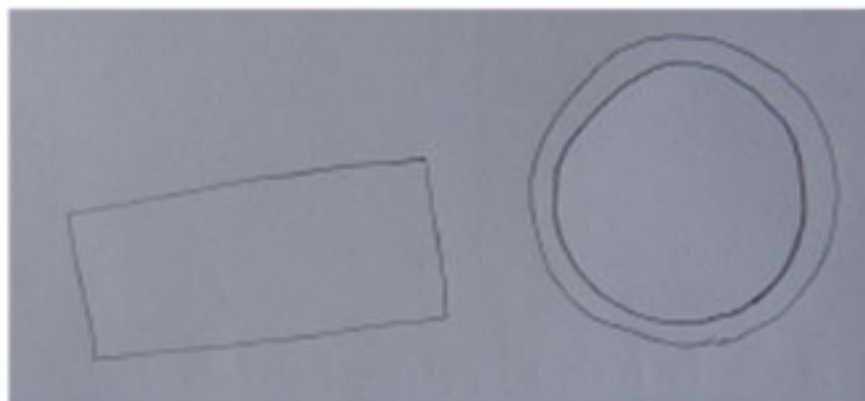



Contraste de mejora



producto mejorado

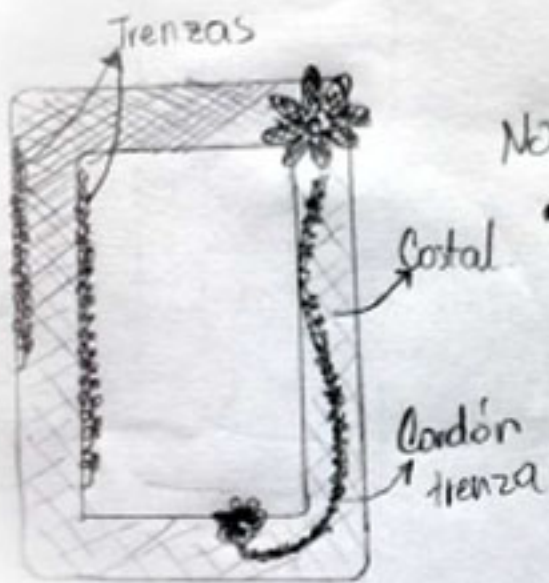

Nota!

- Cambiar porcelanico de X Figue.
- Mejorar trenzado
- Alinear la trenza al borde.



artesanías
de colombia

Ficha Técnica

La Bodega
Cundinamarca- TOTA/MA

Sala

Linea

espejo medio cuerpo

Producto

espejo medio cuerpo

Pieza

Materias Primas

espejo, hilo fique,
costal.

Paleta de Color



Costo

6 octubre 2014

Fecha

Boceto 1 de 1



artesañas
de colombia

Ficha Técnica

Laboratorio
Cundinamarca- TOCAMA

calzado

Línea

sandalia alta

Producto

sandalia

Pieza

Materias Primas

hilo - suela
Foammy

Paleta de Color



Costo

6 octubre 2014

Fecha

Boceto 1 de 1



producto mejorado





artesanas
de colombia

Ficha Técnica

Laboratorio
Cundinamarca-TOCAMA

calzado

Línea

sandalia alta

Producto

sandalia

Pieza

Materias Primas

cuero, suela

Paleta de Color



Costo

8 octubre 2014

Fecha

Boceto 1 de 1



producto mejorado

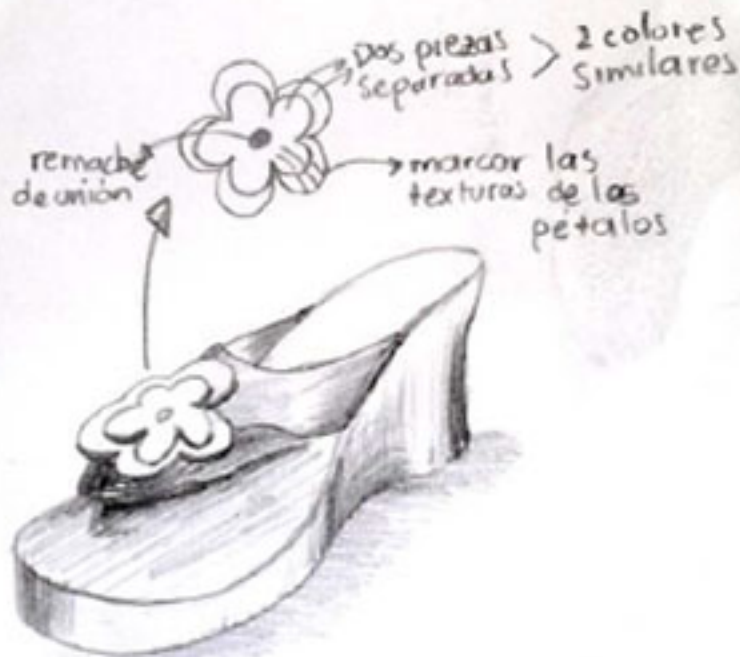



artesanas
de colombia

Ficha Técnica

Laboratorio
Cundinamarca- TOCAMA

muñequería

Línea

pareja en el parque

Producto

pareja en el parque

Pieza

Materias Primas

totumos pequeños
madera

Paleta de Color



Costo

6 octubre 2014

Fecha

Boceto 1 de 1



producto mejorado





artesanas
de colombia

Ficha Técnica

Laboratorio

Cundinamarca-Tocaima

Línea

indígena panche

Producto

Pieza

Materias Primas

madera y calceta
de plátano

Paleta de Color



Costo

3 octubre 2014

Fecha

Boceto 1 de 1



Referente



producto inicial



producto mejorado





artesanas
de Colombia

Ficha Técnica

Laboratorio
Cundinamarca-TOCAMA

Cocina

Línea

huevera

Producto

huevera

Pieza

Materias Primas

totumo, fique

Paleta de Color



Costo

8 octubre 2014

Fecha

Boceto 1 de 1

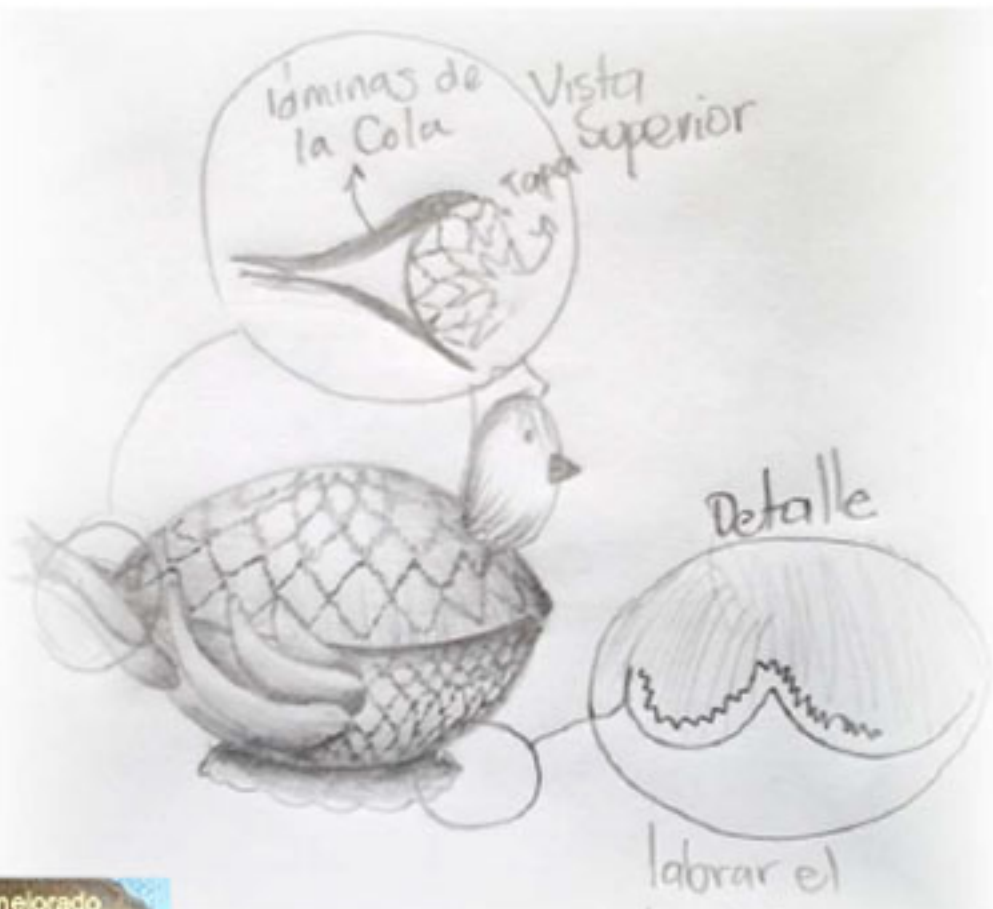

producto mejorado



anterior



mejorado



artesanías
de colombia

Ficha Técnica

Laboratorio
Cundinamarca-TOCANA

sala

Línea

frutero

Producto

frutero

Pieza

Materias Primas

totumo

Paleta de Color



Costo

20 septiembre 2014

Fecha

Boceto 1 de 1

Referente



producto mejorado

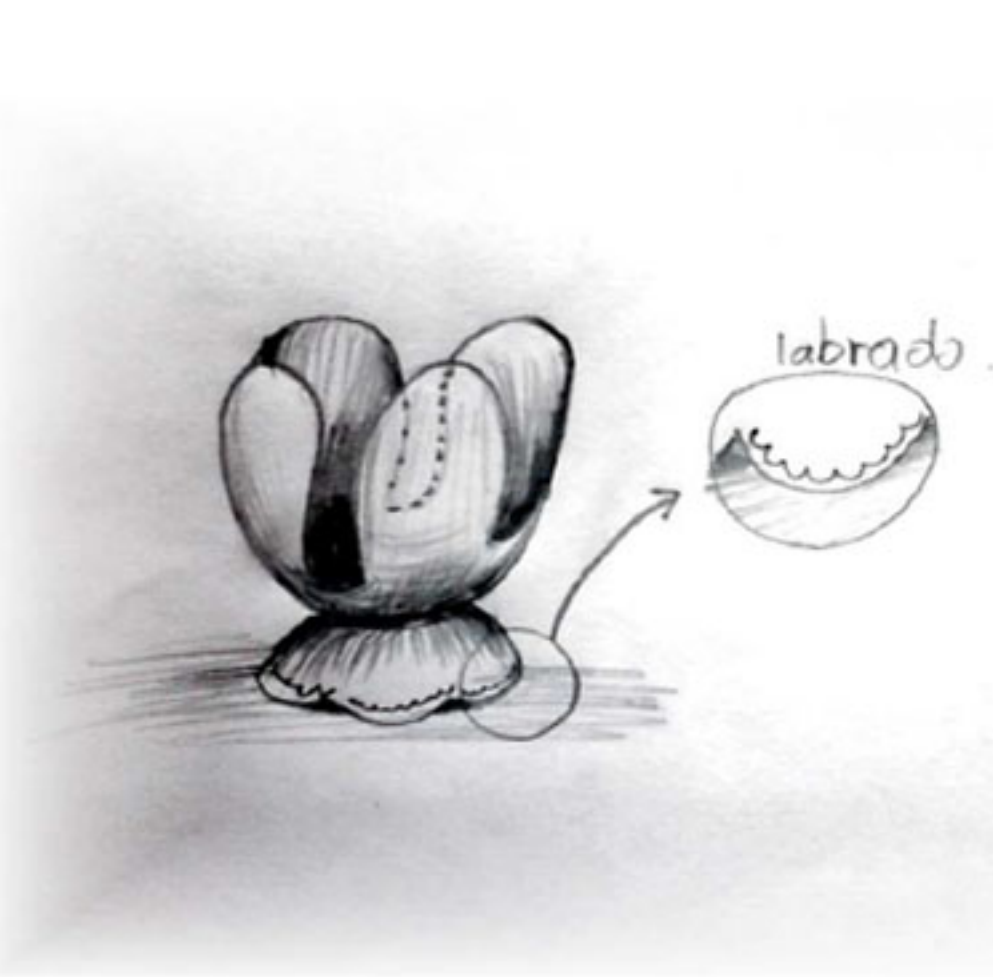



artesanas
de colombia

Ficha Técnica

Laboratorio
Cundinamarca-TOCAMA

comedor

Línea

frutero

Producto

frutero

Pieza

Materias Primas

totumo, fique

Paleta de Color



Costo

6 octubre 2014

Fecha

Boceto 1 de 1



producto mejorado

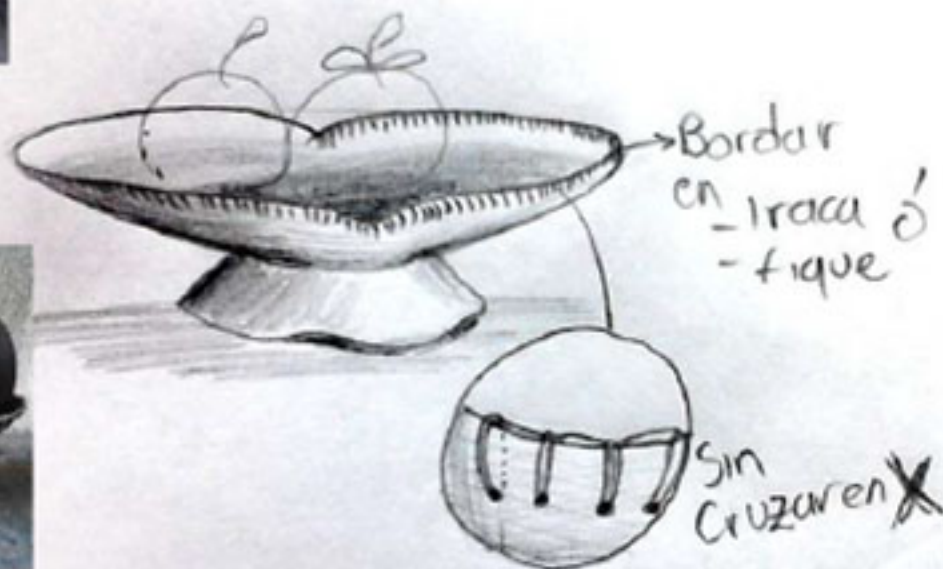



artesanías
de colombia

Ficha Técnica

Laboratorio
Quindimera-TOCAMA

decoración

Línea

jarrón

Producto

jarrón

Pieza

Materias Primas

totumo

Paleta de Color



Costo

6 octubre 2014

Fecha

Boceto 1 de 1

puntada.

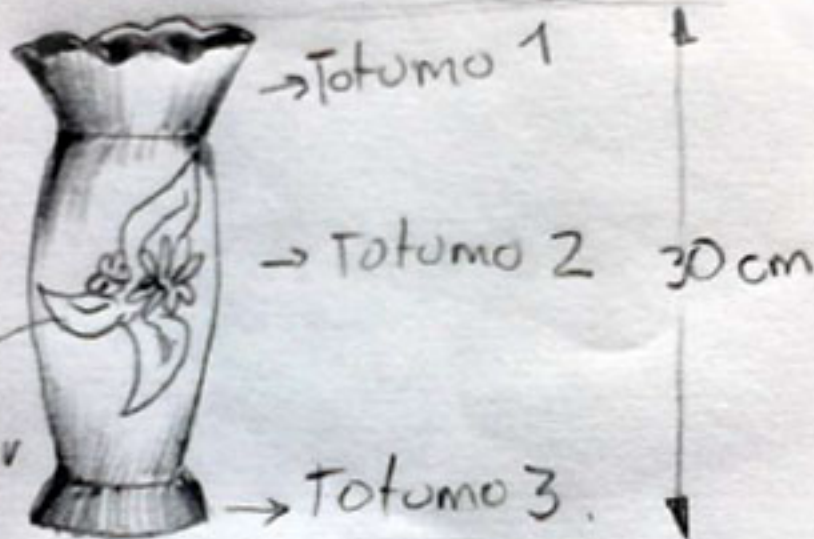

Dibujar
flores
en
ramillete.



producto mejorado





artesañas
de colombia

Ficha Técnica

Laboratorio
Cundinamarca- TOCAMA

decoración

Línea

florero

Producto

florero

Pieza

Materias Primas

totumo

Paleta de Color



Costo

6 octubre 2014

Fecha

Boceto 1 de 1



producto mejorado

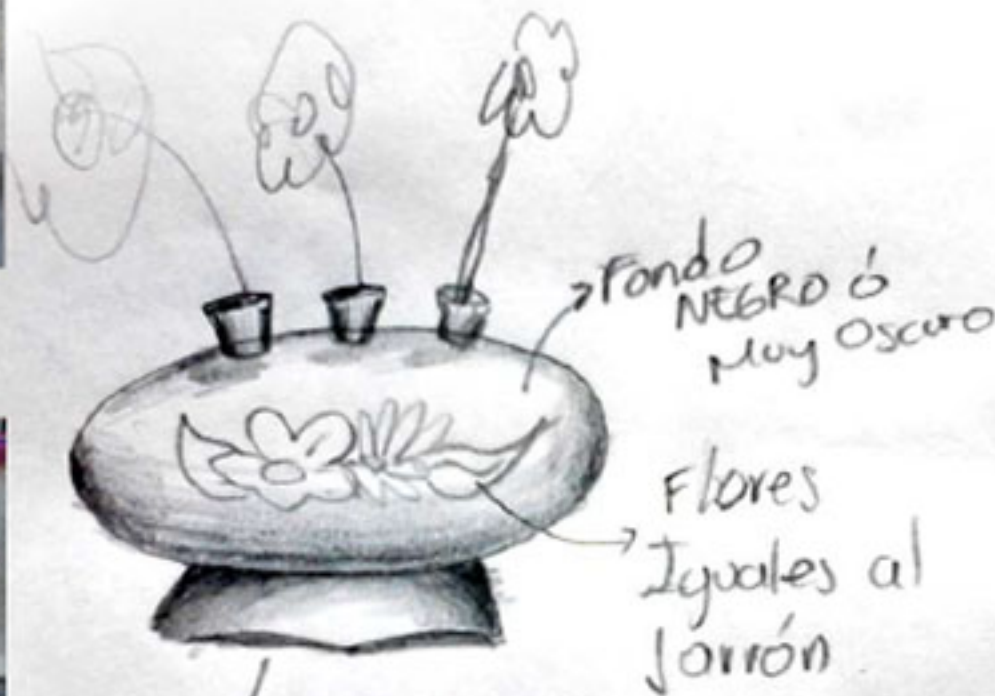

Arcos suaves
(Alivianar visualmente la base)

Laboratorio
Cundinamarca

Municipio
Ubaté

Producto
Vestido en A

Artesano
Mireya Paez Cañon

Diseñador
Lili Patricia Daza

Materias Primas

Lana
antialérgica

Paleta de Color



N/A
Costo

Diciembre, 2014
Fecha

ANTECEDENTE



BOCETO



DESCRIPCIÓN

Se organizó una línea de vestidos para niñas de 3 a 6 años tomando como referente la fachada de la Basílica Menor de Ubaté.

La artesana propuso el desarrollo de un vestido en A con tirantas. Se acompañó el proceso de diseño definiendo parámetros mínimos de uso, composición, combinación de colores e implementación de elementos técnicos.

Por tiempo del proyecto, el diseño quedó a nivel de boceto.



BOCETO ARTESANO



DESCRIPCIÓN

Al ser un artesano principiante se le sugiere empezar a diseñar nuevos productos a partir de la combinación de la mezcla de tejidas y ensortijadas que permitan diagramar sobre el tejido siluetas de personajes reconocidos que fueran de su interés. El artesano escogió a Bob Marley.

La propuesta exige que el artesano determine el orden de las puntadas para lograr la silueta de Bob Marley deseada.



Laboratorio
Cundinamarca

Municipio
Ubaté

Producto
Saco Bob

Artesano
William Moreno

Diseñador
Lili Patricia Daza

Materias Primas

Pura lana

Paleta de Color



N/A
Costo

Diciembre, 2014
Fecha

Laboratorio
Cundinamarca

Municipio
Ubaté

Producto
Set de joyería

Artesano
Yuri Garnica

Diseñador
Lili Patricia Daza

Materiales Primas

Plata

Paleta de Color



NA
Ozilo

Diciembre, 2014
Fecha

REFERENTE



DESCRIPCIÓN

El trabajo de joyería que realiza la artesana es platería calada y/o repujada.

A partir del referente de la leche, se hace una exploración de las partículas para contar con mayores elementos compositivos.

La línea de anillo, pulsera y brazalete propuesta por la artesana, explora la evolución de las bacterias de la leche en 4 momentos.

Se acompaña el proceso de desarrollo del concepto, composición, bocetación y dimensionamiento.



ANTECEDENTE**DESCRIPCIÓN**

Se brindó asesoría en combinación de color con más de dos colores, basados en el círculo cromático. Utilizando una combinación de opuestos adyacentes se realizó una ruana en un patrón seleccionado por el artesano.

**artesanas
de colombia**

Ficha Técnica

Laboratorio
Cundinamarca
Municipio
Ubaté
Producto
Ruana
Artesano
Luis Eduardo Moreno
Diseñador
Lili Patricia Daza

Materiales Primas

Pura lana

Paleta de Color

90.000
 Costo

Diciembre, 2014
 Fecha



artesanías
de colombia

Ficha Técnica

Laboratorio
Cundinamarca

Municipio
Ubaté

Producto
Saco en V

Artesano
María Rodríguez

Diseñador
Lili Patricia Daza

Materias Primas

Lana
antialérgica

Paleta de Color



N/A

Costo

Diciembre, 2014
Fecha

ANTECEDENTE



BOCETO



DESCRIPCIÓN

Se organizó una línea de sacos para niños de 3 a 6 años haciendo énfasis los bolsillos tipo canguro para permitir que ellos guardaran cosas y usando como referente la ubre de la vaca.

La artesana propuso el desarrollo de un saco con cuello en V. Se hizo sugerencia en el diseño y se definieron parámetros mínimos de uso, composición y combinación de colores. Por tiempo del proyecto, el diseño quedó a nivel de boceto.



ANTECEDENTE



BOCETO



DESCRIPCIÓN

Se organizó una línea de tejidos multipropósitos en el que la artesana plantea el desarrollo de un tejido que fusiona la bufanda y el chal, desarrollado a partir de la conjugación de botones y ojales. Se le definieron parámetros mínimos de comportamiento de la prenda para no caer en la ambigüedad y parámetros de uso. Por tiempo del proyecto, el diseño quedó a nivel de boceto.

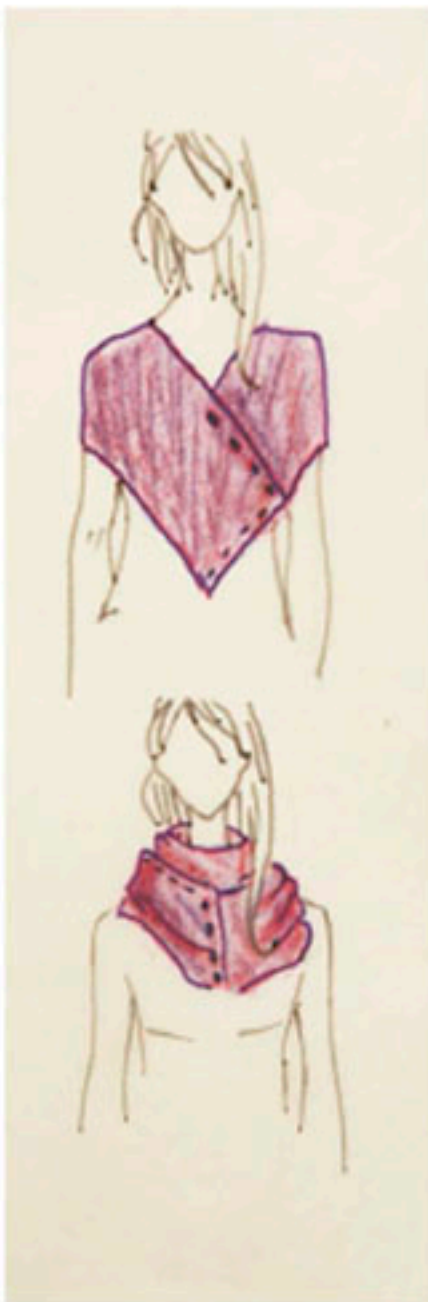

Laboratorio
Cundinamarca

Municipio
Ubaté

Producto
Bufanda chal

Artesano
Erika Alonso

Diseñador
Lili Patricia Daza

Materiales Primas

Pura lana

Paleta de Color



N/A

Costo

Diciembre, 2014

Fecha



artesanías
de colombia

Ficha Técnica

Laboratorio
Cundinamarca

Municipio
Ubaté

Producto
Wrap cerrado

Artesano
Olga Gómez

Diseñador
Lili Patricia Daza

Materias Primas

Pura acrílica o
media lana

Paleta de Color



N/A
Costo

Diciembre, 2014
Fecha



BOCETO



DESCRIPCIÓN

Se organizó una línea de accesorios para dama tomando como referente la capilla Santa Bárbara en un concepto de romanticismo.

La artesana propuso el desarrollo de una capa straple. Se acompañó el proceso de diseño definiendo parámetros mínimos de uso, composición, combinación de colores e implementación de elementos técnicos.

Por tiempo del proyecto, el diseño quedó a nivel de boceto.

ANTECEDENTE



BOCETO



DESCRIPCIÓN

Se organizó una línea de sacos para jóvenes de 13 a 16 años tomando como referente la bicicleta y su movimiento. La artesana propuso el desarrollo de un saco a la cintura para mujer. Se acompañó el proceso de diseño definiendo parámetros mínimos de uso, composición, combinación de colores e implementación de elementos técnicos. Por tiempo del proyecto, el diseño quedó a nivel de boceto.



Laboratorio
Cundinamarca

Municipio
Ubaté

Producto
Saco corto

Artesano
Claudia Niño

Diseñador
Lili Patricia Daza

Materias Primas

Pura acrílica o
media lana

Paleta de Color



N/A
Costo

Diciembre, 2014
Fecha



artesanías
de colombia

Ficha Técnica

Laboratorio
Cundinamarca

Municipio
Ubaté

Producto
Vestido cruzado

Artesano
Adriana Castilblanco

Diseñador
Lili Patricia Daza

Materias Primas

Lana
antialérgica

Paleta de Color



N/A

Costo

Diciembre, 2014

Ficha

ANTECEDENTE



BOCETO



DESCRIPCIÓN

Se organizó una línea de vestidos para niñas de 3 a 6 años tomando como referente la fachada de la Basílica Menor de Ubaté.

La artesana propuso el desarrollo de un vestido con espalda cruzada con tirantas. Se acompañó el proceso de diseño definiendo parámetros mínimos de uso, composición, combinación de colores e implementación de elementos técnicos.

Por tiempo del proyecto, el diseño quedó a nivel de boceto.

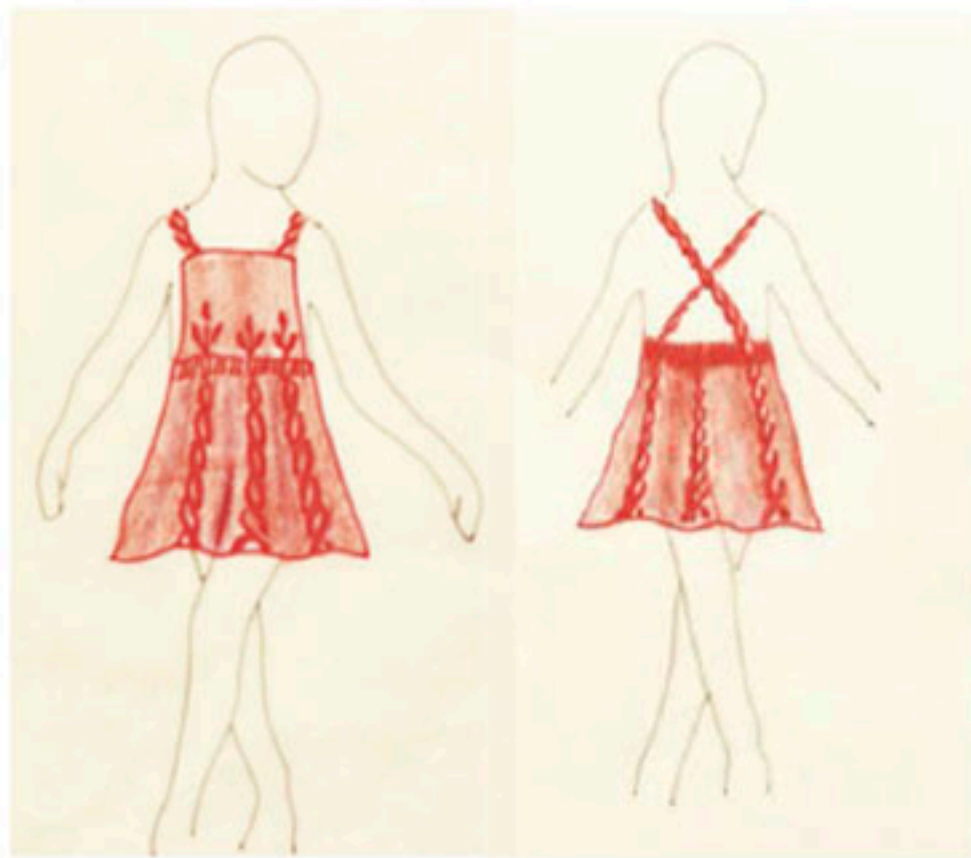



artesanías
de colombia

Ficha Técnica

Laboratorio
Cundinamarca

Municipio
Ubaté

Producto
Wrap abierto

Artesano
Isabel Guzman

Diseñador
Lili Patricia Daza

Materias Primas

Pura acrílica o
media lana

Paleta de Color



N/A
Costo

Diciembre, 2014
Fecha

ANTECEDENTE



BOCETO



DESCRIPCIÓN

Se organizó una línea de accesorios para dama tomando como referente la capilla Santa Bárbara en un concepto de romanticismo.

La artesana propuso el desarrollo de una capa corta. Se acompañó el proceso de diseño definiendo parámetros mínimos de uso, composición, combinación de colores e implementación de elementos técnicos.

Por tiempo del proyecto, el diseño quedó a nivel de boceto.





artesanías
de colombia

Ficha Técnica

Laboratorio
Cundinamarca

Municipio
Ubaté

Producto
Ruana chal

Artesano
María Ester Castañeda

Diseñador
Lili Patricia Daza

Materia Prima

Pura lana

Paleta de color



90.000
Costo

Diciembre, 2014
Fecha

ANTECEDENTE



BOCETO



DESCRIPCIÓN

Se organizó una línea de tejidos multipropósitos en el que la artesana plantea el desarrollo de un tejido que vincule la ruana dentro de sus funciones, para ello la artesana propone la conjugación de botones y ojales, con múltiples opciones de conjugación. Se le definieron parámetros mínimos de comportamiento de la prenda para no caer en la ambigüedad.



Laboratorio
Cundinamarca

Municipio
Ubaté

Producto
Falda tirante en A

Artesano
Gloria Maria Achury

Diseñador
Lili Patricia Daza

Materias Primas

Lana
antialérgica

Paleta de Color



N/A
Costo

Diciembre, 2014
Fecha

ANTECEDENTE



BOCETO



DESCRIPCIÓN

Se organizó una línea de vestidos para niñas de 3 a 6 años tomando como referente la fachada de la Basílica Menor de Ubaté.

La artesana propuso el desarrollo de un vestido con tirantas. Se acompañó el proceso de diseño definiendo parámetros mínimos de uso, composición, combinación de colores e implementación de elementos técnicos.

Por tiempo del proyecto, el diseño quedó a nivel de boceto.



Laboratorio
Cundinamarca

Municipio
Ubaté

Producto
Saco cruzado

Artesano
Flor Alvarado

Diseñador
Lili Patricia Daza

Materias Primas

Pura acrílica o
media lana

Paleta de Color



N/A
Costo

Diciembre, 2014
Fecha

ANTECEDENTE



BOCETO



DESCRIPCIÓN

Se organizó una línea de sacos para jóvenes de 13 a 16 años tomando como referente la bicicleta y su movimiento. La artesana propuso el desarrollo de un saco cruzado para hombre. Se acompañó el proceso de diseño definiendo parámetros mínimos de uso, composición, combinación de colores e implementación de elementos técnicos. Por tiempo del proyecto, el diseño quedó a nivel de boceto.



Laboratorio
Cundinamarca

Municipio
Ubaté

Producto
Vestido sacón

Artesano
Pilar Villamil

Diseñador
Lili Patricia Daza

Materias Primas

Pura acrílica o
media lana

Paleta de Color



N/A
Costo

Diciembre, 2014
Fecha



BOCETO



DESCRIPCIÓN

Se acompañó el proceso de diseño de un producto en tejido para mujeres voluptuosas. La artesana propuso el desarrollo de un vestido.

Se acompañó el proceso de diseño definiendo parámetros mínimos de uso, composición, combinación de colores e implementación de elementos técnicos.

La artesana se mudó de municipio quedando el diseño a nivel de boceto.



artesanías
de colombia

Ficha Técnica

Laboratorio
Cundinamarca

Municipio
Ubaté

Producto
Saco Cuello

Artesano
Ana Paulina Gomez

Diseñador
Lili Patricia Daza

Materias Primas

Lana
antialérgica

Paleta de Color



N/A

Costo

Diciembre, 2014
Fecha

ANTECEDENTE



BOCETO



DESCRIPCIÓN

Se organizó una línea de sacos para niños de 3 a 6 años haciendo énfasis los bolsillos tipo canguro para permitir que ellos guardaran cosas y usando como referente la ubre de la vaca.

La artesana propuso el desarrollo de un saco con cuello redondo. Se hizo sugerencia en el diseño y se definieron parámetros mínimos de uso, composición y combinación de colores. Por tiempo del proyecto, el diseño quedó a nivel de boceto.



Laboratorio
Cundinamarca

Municipio
Ubaté

Producto
Saco capucha

Artesano
Blanca Cecilia Ortiz
Diseñador
Lili Patricia Daza

Materias Primas

Lana
antialérgica

Paleta de Color



N/A
Costo

Diciembre, 2014
Fecha

ANTECEDENTE



BOCETO



DESCRIPCIÓN

Se organizó una línea de sacos para niños de 3 a 6 años haciendo énfasis los bolsillos tipo canguro para permitir que ellos guardaran cosas y usando como referente la ubre de la vaca.

La artesana propuso el desarrollo de un saco con capucha. Se le definieron parámetros mínimos de uso, composición y combinación de colores. Por tiempo del proyecto, el diseño quedó a nivel de boceto.





artesanías
de colombia

Ficha Técnica

Laboratorio
Cundinamarca

Municipio
Ubaté

Producto
Bolso chal

Artesano
Emilio Riaño

Diseñador
Lili Patricia Daza

ANTECEDENTE



BOCETO



DESCRIPCIÓN

Se organizó una línea de tejidos multipropósitos, en la que la propuesta de la Artesana fue la elaboración de un bolso que podía transformarse en chal. El producto continúa en exploración pero durante el proceso se hizo énfasis en los pliegues, amarres, estructura y confección.



Materias Primas

Pura lana

Paleta de Color



90.000
Costo

Diciembre, 2014
Fecha



artesanías
de colombia

Ficha Técnica

Laboratorio
Cundinamarca

Municipio
Vianí

Producto
Muñeco Banda

Artesano
Jhonattan Méndez

Diseñador
Msc. D.J. Diego Arturo Granados

Materias Primas

Tela floc.

Paleta de Color



40000

Costo

2014/10/20

Fecha

Boceto 1 de 1

Referente





artesanas
de colombia

Ficha Técnica

Laboratorio
Cundinamarca

Municipio
Vianí

Producto
Bala ca

Artesano
Solandy Villanueva

Diseñador

Msc. D.J. Diego Arturo Granados

Materias Primas

Forni y base en
plástico

Paleta de Color



40000

Costo

2014/10/20

Fecha

Boceto 1 de 1

Boceto





artesánías
de colombia

Ficha Técnica

Laboratorio
Cundinamarca

Municipio
Viani

Producto
Flor decorativa

Artesano
Solandy Villanueva

Diseñador
Msc. D.I. Diego Arturo Granados

Materias Primas

Fomi y base en
plástico

Paleta de Color



40000

Costo

2014/10/20

Fecha

Boceto 1 de 1

Boceto





artesanas
de colombia

Ficha Técnica

Laboratorio
Cundinamarca

Municipio
Vianí

Producto
Cojín

Artesano
Angela Ramirez

Diseñador
Msc. D.I. Diego Arturo Granados

Materias Primas

Tela de algodón, en
técnica de punto de
cruz.

Paleta de Color



40000

Costo

2014/10/20

Fecha

Boceto 1 de 1

Referente



50

45

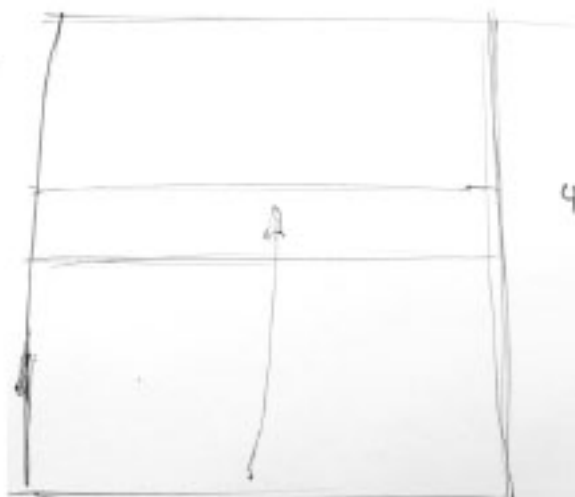

45

50

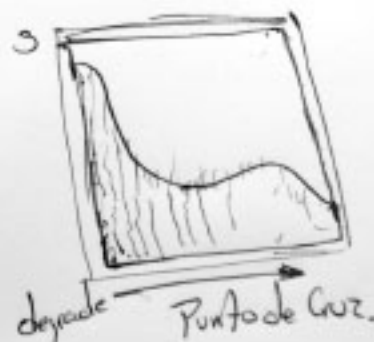

degrade

Punto de Cruz.



artesanías
de colombia

Ficha Técnica

Laboratorio
Cundinamarca

Municipio
Vianí

Producto
Collar

Artesano
Jehmiel Matúls

Diseñador
Msc. D.I. Diego Arturo Granados

Materias Primas

Balsa, resina

Paleta de Color



40000

Costo

2014/10/20

Fecha

Boceto 1 de 1

Referente





artesanas
de colombia

Ficha Técnica

Laboratorio
Cundinamarca

Municipio
Vianí

Producto
Collar

Artesano
Javier Suarez

Diseñador
Msc. D.I. Diego Arturo Granados

Materias Primas

Fique

Paleta de Color



40000

Costo

2014/10/20

Fecha

Boceto 1 de 1

Referente

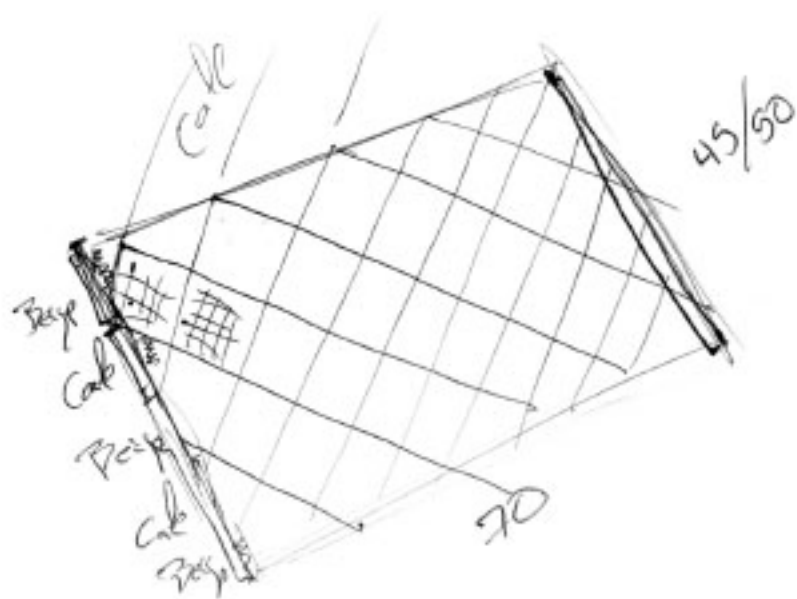

Ficha Técnica

Laboratorio
Cundinamarca

Municipio
Viani

Producto
Collar

Artesano
Aura María Gómez

Diseñador
Msc. D.I. Diego Arturo Granados

Materias Primas

Chaquiras y semillas

Paleta de Color



40000

Costo

2014/10/20

Fecha

Boceto 1 de 1

Referente





artesañas
de colombia

Ficha Técnica

Laboratorio
Cundinamarca

Municipio
Vianí

Producto
Cosmética

Artesano
Marina Pinzón

Diseñador

Msc. D.I. Diego Arturo Granados

Materias Primas

Cuero y nylon

Paleta de Color



40000

Costo

2014/10/20

Fecha

Boceto 1 de 1

Referente

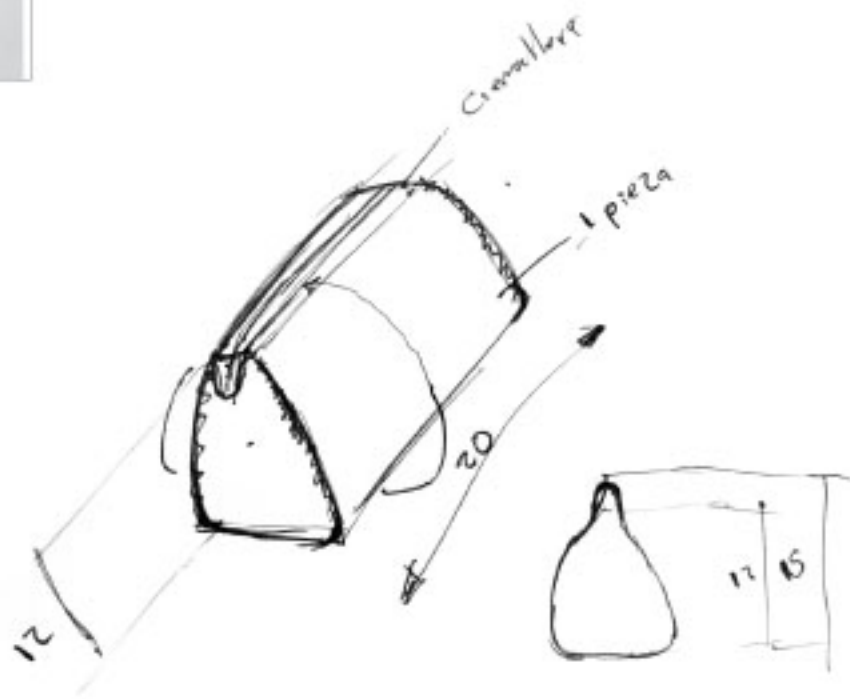



artesanas
de colombia

Ficha Técnica

Laboratorio
Cundinamarca

Municipio
Viani

Producto
Bolso de mercar

Artesano
Pilar Izaza

Diseñador
Msc. D.I. Diego Arturo Granados

Materias Primas

Bolsas recicladas

Paleta de Color

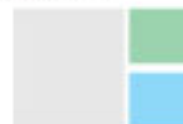

40000

Costo

2014/10/20

Fecha

Boceto 1 de 1

Referente

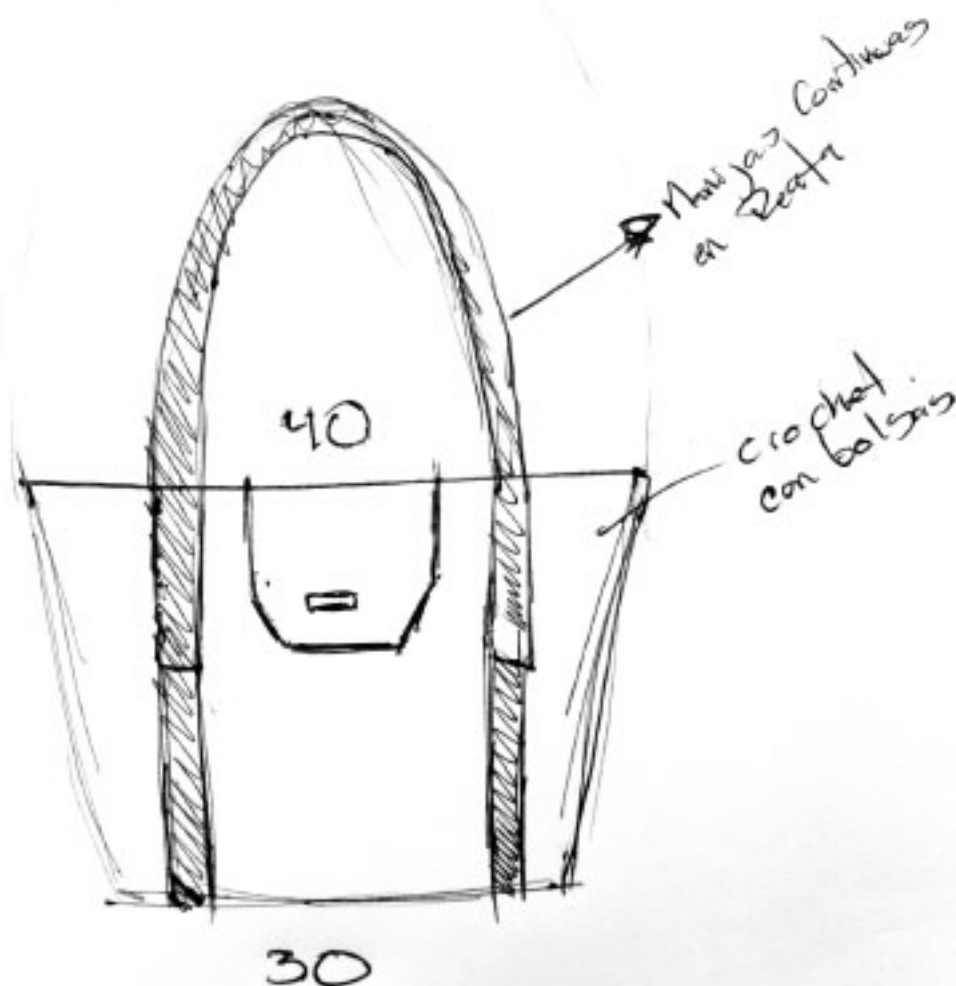



artesanías
de colombia

Ficha Técnica

Laboratorio
Cundinamarca

Municipio
Vianí

Producto
Frutero - panera

Artesano
Adriana Villanueva

Diseñador
Msc. D.J. Diego Arturo Granados

Materias Primas

papel periódico en
rollo

Paleta de Color



40000

Costo

2014/10/20

Fecha

Boceto 1 de 1

Boceto

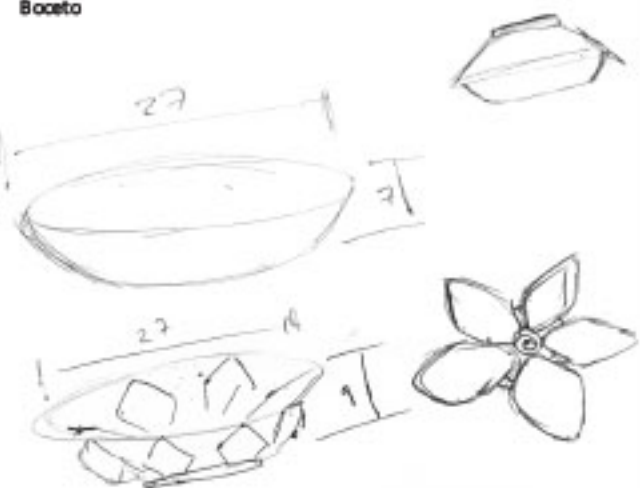



artesánias
de colombia

Ficha Técnica

Laboratorio
Cundinamarca

Municipio
Vianí

Producto
Collar

Artesano

Jennifer Mateus
Diseñador

Msc. D.I. Diego Arturo Granados

Materias Primas

Cinta de agua

Paleta de Color



40000

Costo

2014/10/20

Fecha

Boceto 1 de 1

Referente

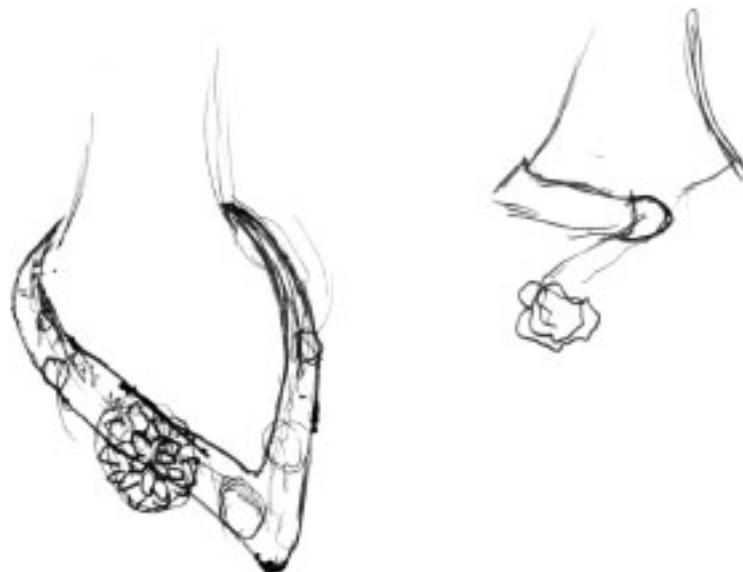



artesanas
de colombia

Ficha Técnica

Laboratorio
Cundinamarca

Municipio
Vianí

Producto
Canasto de ropa

Artesano
Blanca Valdini

Diseñador
Msc. D.I. Diego Arturo Granados

Materias Primas

Papel enrollado y
tejido en tafetán

Paleta de Color



40000

Costo

2014/10/20

Fecha

Boceto 1 de 1

Referente

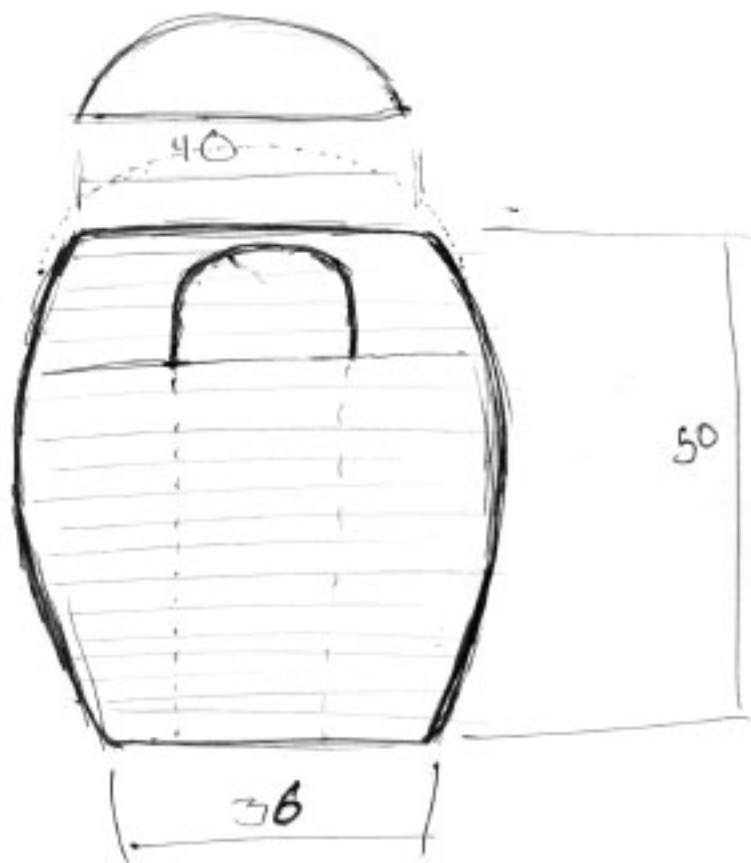



artesanías
de colombia

Ficha Técnica

Laboratorio
Cundinamarca

Municipio
Vianí

Producto
Collar

Artesano
Clara Cruz

Diseñador
Msc. D.I. Diego Arturo Granados

Materias Primas

Semillas naturales y
piedras sintéticas

Paleta de Color



40000

Costo

2014/10/20

Fecha

Boceto 1 de 1

Referente



Reservar Combinaciones de Colores
tendencias del mercado

Generar Sistemas
de Cierres.





artesañas
de colombia

Ficha Técnica

Laboratorio

Cundinamarca

Unea

Ruanas

Producto

Ruanas

Pieza

Materias Primas

Lana

Paleta de Color

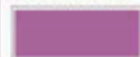

Costo

Fecha

Boceto 1 de 1

BOCETO PROPUESTA

Referente



Ángel María Cely

Producto: ruanas y chales.

Ejercicio a desarrollar: Diseño de ruanas con apliques basados en la flor del frailejón referente del municipio. Uso de cuellos para las ruanas y chales.

Logro: desarrollo de productos actuales y con mayor calidad para comercializar y promocionar.



Laboratorio

Cundinamarca

Unea

Ruana

Producto

Ruana

Pieza

Materias Primas

Lana

Paleta de Color



Costo

Fecha

Boceto 1 de 1

Referente



Elvira Gómez Navarrete

Producto: mesa, carpetas

Recomendación: mejorar acabados, los remates de las uniones de las carpetas.

Primer ejercicio: mejorar los remates, en otras carpetas.

Segundo Ejercicio a desarrollar:

Diseño de ruana con apliques basados en la flor del frailejón referente del municipio, mediante un ejercicio de composición propuesto por la artesana y el asesor. Uso de cuellos para las ruanas y chalets.

Logro: desarrollo de productos actuales y con mayor calidad para comercializar y promocionar.



RESULTADO PRODUCTO



BOCETO PROPUESTA SEGUNDO EJERCICIO

Laboratorio

Cundinamarca

Únea

gorro, bolso y guantes.

Producto

Pieza

Materias Primas

Lana

Paleta de Color



Costo

Fecha

Boceto 1 de 1

Referente



Elvira Gómez Navarrete

Producto: mesa, carpetas

Recomendación: mejorar acabados, los remates de las uniones de las carpetas.

Primer ejercicio: mejorar los remates, en otras carpetas.

Segundo Ejercicio a desarrollar:

Diseño de ruana con apliques basados en la flor del frailejón referente del municipio, mediante un ejercicio de composición propuesto por la artesana y el asesor. Uso de cuellos para las ruanas y chalets.

Logro: desarrollo de productos actuales y con mayor calidad para comercializar y promocionar.

RESULTADO PRODUCTO MEJORADO PRIMER EJERCICIO





Referente



Producto actual del artesano



BOCETO PROPUESTA



Ejercicio composición

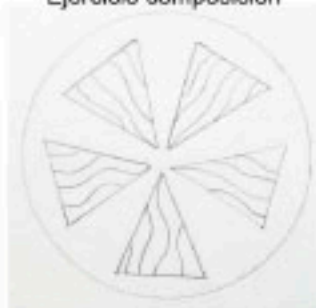

Irma Ruiz

Producto: Bolsos – marroquinería.

Recomendación: mejorar acabados; tejido y pegues.

Ejercicio a desarrollar: Diseño de línea de productos: bolso, cinturón y monedero, diseño basado en la flor del frailejón perteneciente al referente del municipio.



RESULTADO PRODUCTO

Laboratorio

Cundinamarca

Únea

bolsos.

Producto

Pieza

bolsos.

Materias Primas

Lana

Paleta de Color



Costo

Fecha

Boceto 1 de 1

Referente



BOCETO PROPUESTA 2



EJERCICIO COMPOSICION
HECHO LA ARTESANA

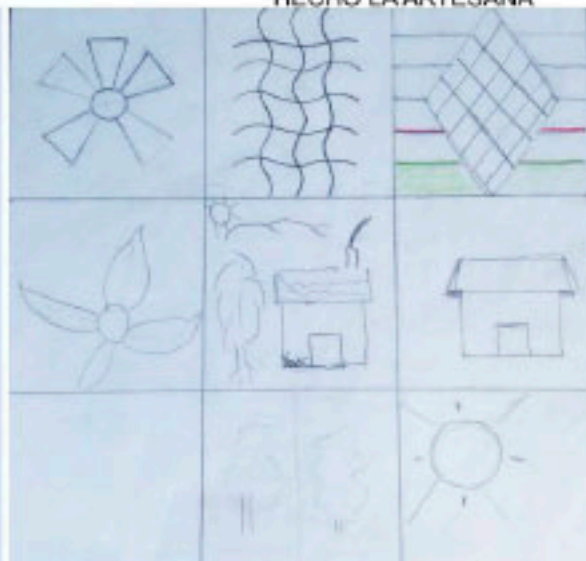

María de Carmen Gil

Producto: bolsos en crochet

Ejercicio a desarrollar: Diseño de línea de productos, bolsos en crochet, el desarrollo formal de los bolsos están basados en el referente de Villapinzón mediante un ejercicio de composición.

Laboratorio

Cundinamarca

Únea

bolsos.

Producto

Pieza

bolsos.

Materias Primas

Lana

Paleta de Color



Costo

Fecha

Boceto 1 de 1

Referente



BOCETO PROPUESTA 3

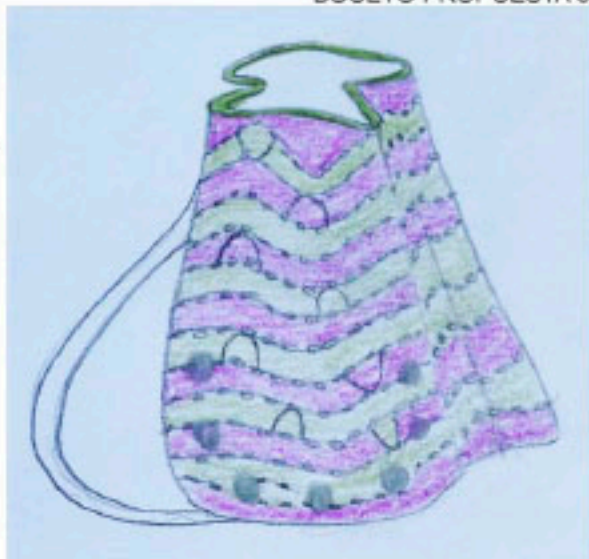

EJERCICIO COMPOSICION
HECHO LA ARTESANA

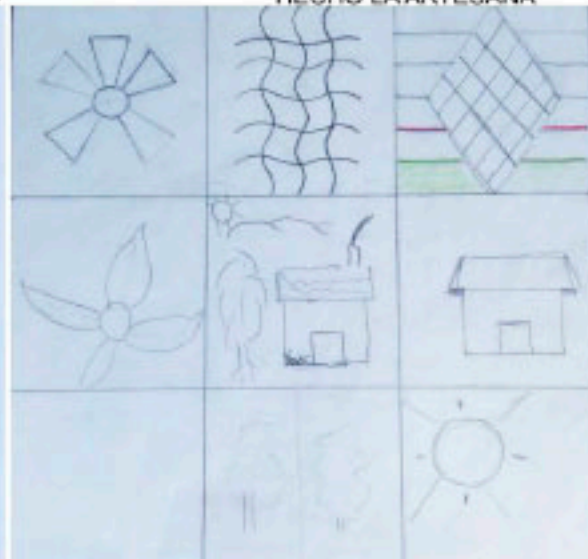

María de Carmen Gil

Producto: bolsos en crochet

Ejercicio a desarrollar: Diseño de línea de productos, bolsos en crochet, el desarrollo formal de los bolsos están basados en el referente de Villapinzón mediante un ejercicio de composición.

Laboratorio

Cundinamarca

Únea

bolsos.

Producto

Pieza

bolsos.

Materias Primas

Lana

Paleta de Color



Costo

Fecha

Boceto 1 de 1

Referente



BOCETO PROPUESTA 1



EJERCICIO COMPOSICION
HECHO LA ARTESANA

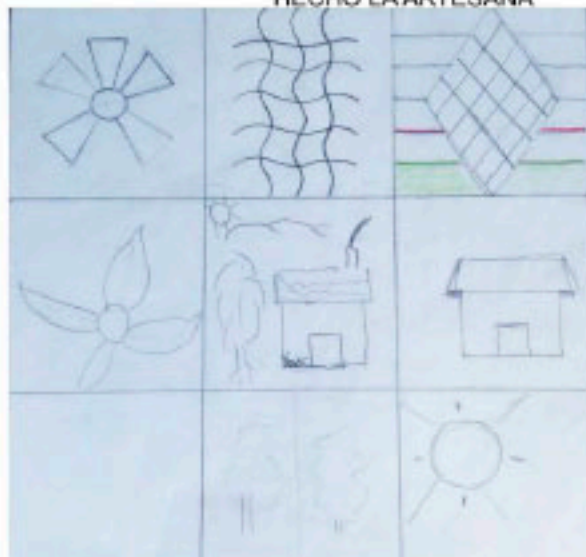

María de Carmen Gil

Producto: bolsos en crochet

Ejercicio a desarrollar: Diseño de línea de productos, bolsos en crochet, el desarrollo formal de los bolsos están basados en el referente de Villapinzón mediante un ejercicio de composición.



artesañas
de colombia

Ficha Técnica

Laboratorio

Cundinamarca

Línea

gorro, bolso y guantes.

Producto

Pieza

Materias Primas

Lana

Paleta de Color

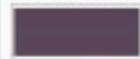

Costo

Fecha

Boceto 1 de 1

Referente



Maria Estela Gil

Producto: gorros lana Virgen

Recomendación: mejorar altibajos en el tejido debido a la lana que maneja. El hilado no es uniforme, hilos gruesos y delgados.

Ejercicio a desarrollar: Diseño de línea compuesta por gorro, bufanda y guantes.

Logro: desarrollo de productos actuales y con mayor calidad.

Proceso

Línea de productos desarrollados.

PROPUESTA BOCETO



RESULTADO PRODUCTO 2

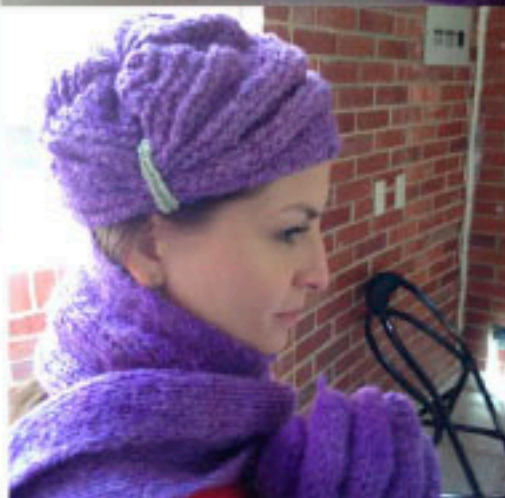



artesañas
de Colombia

Ficha Técnica

Laboratorio

Cundinamarca

Línea

gorro, bolso y guantes.

Producto

Pieza

Materias Primas

Lana

Paleta de Color

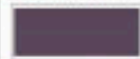

Costo

Fecha

Boceto 1 de 1

Referente



María Estela Gil

Producto: gorros lana Virgen

Recomendación: mejorar altibajos en el tejido debido a la lana que maneja. El hilado no es uniforme, hilos gruesos y delgados.

Ejercicio a desarrollar: Diseño de línea compuesta por gorro, bufanda y guantes.

Logro: desarrollo de productos actuales y con mayor calidad.

Proceso

Línea de productos desarrollados.

PROPUESTA BOCETO



RESULTADO PRODUCTO 1



Laboratorio

Cundinamarca

Línea

llaveros- souvenirs.

Producto

llaveros- souvenirs.

Pieza

Materias Primas

cuero

Paleta de Color



Costo

Fecha

Boceto 1 de 1

RESULTADO PRODUCTOS



BOCETO PROPUESTA S A DESARROLLAR



Referente



Myriam Farfán

Producto: Llaveros – marroquinería.

Recomendación: mejorar acabados; tejido, pegues y repujado para grabar letras. La rotación del aro de las llaves no funciona, se recomienda reducir el tamaño de la pieza de cuero para lograr la rotación.

Ejercicio a desarrollar: Diseño de nuevos productos, anteriormente no realizados por la artesana: línea de llaveros- souvenirs, alusivos al municipio, diseño basado en la flor del frailejón perteneciente al referente del municipio.



Laboratorio

Cundinamarca

Línea

llaveros- souvenirs.

Producto

llaveros- souvenirs.

Pieza

Materias Primas

cuero

Paleta de Color

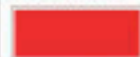

Costo

Fecha

Boceto 1 de 1

Referente



Myriam Farfán

Producto: Llaveros – marroquinería.

Recomendación: mejorar acabados; tejido, pegues y repujado para grabar letras. La rotación del aro de las llaves no funciona, se recomienda reducir el tamaño de la pieza de cuero para lograr la rotación.

Ejercicio a desarrollar: Diseño de nuevos productos, anteriormente no realizados por la artesana: línea de llaveros- souvenirs, alusivos al municipio, diseño basado en la flor del frailejón perteneciente al referente del municipio.

BOCETO PROPUESTA S A DESARROLLAR

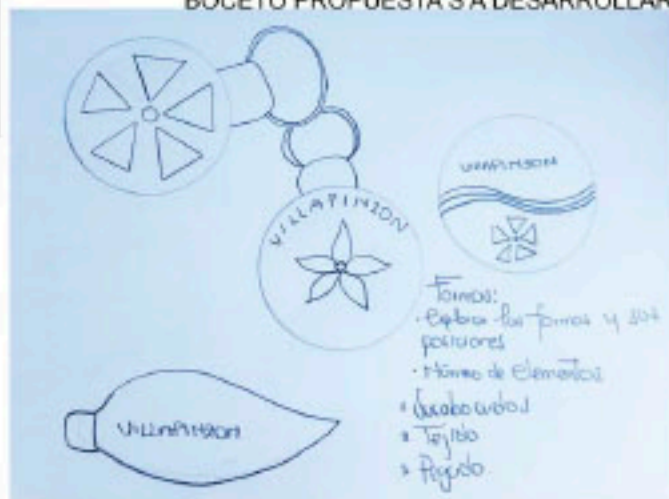

RESULTADO PRODUCTOS



Laboratorio

Cundinamarca

Línea

llaveros- souvenirs.

Producto

llaveros- souvenirs.

Pieza

Materias Primas

cuero

Paleta de Color

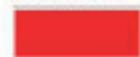

Costo

Fecha

Boceto 1 de 1

Referente



Myriam Farfán

Producto: Llaveros – marroquinería.

Recomendación: mejorar acabados; tejido, pegues y repujado para grabar letras. La rotación del aro de las llaves no funciona, se recomienda reducir el tamaño de la pieza de cuero para lograr la rotación.

Ejercicio a desarrollar: Diseño de nuevos productos, anteriormente no realizados por la artesana: línea de llaveros- souvenirs, alusivos al municipio, diseño basado en la flor del frailejón perteneciente al referente del municipio.

BOCETO PROPUESTA S A DESARROLLAR

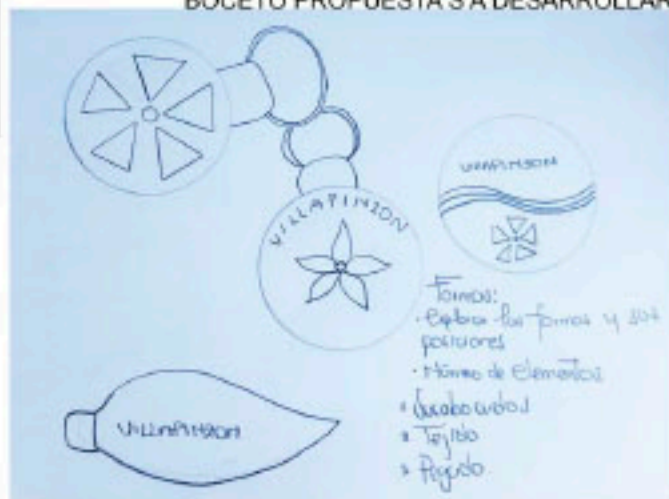

RESULTADO PRODUCTOS



Laboratorio

Cundinamarca

Urea

llaveros- souvenirs.

Producto

llaveros- souvenirs.

Pieza

Materias Primas

cuero

Paleta de Color



Costo

Fecha

Boceto 1 de 1

RESULTADO PRODUCTOS



BOCETO PROPUESTA S A DESARROLLAR



Referente



Myriam Farfán

Producto: Llaveros – marroquinería.

Recomendación: mejorar acabados; tejido, pegues y repujado para grabar letras. La rotación del aro de las llaves no funciona, se recomienda reducir el tamaño de la pieza de cuero para lograr la rotación.

Ejercicio a desarrollar: Diseño de nuevos productos, anteriormente no realizados por la artesana: línea de llaveros- souvenirs, alusivos al municipio, diseño basado en la flor del frailejón perteneciente al referente del municipio.



Referente



Myriam Sánchez

Producto: Bolsos – marroquinería.

Recomendación: mejorar acabados.

Ejercicio a desarrollar: Diseño de línea de productos; teniendo en cuenta las medidas de los celulares actualmente ofrecidos.

BOCETO PROPUESTA



Laboratorio

Cundinamarca

Línea

gorro, bolso y guantes.

Producto

Pieza

Materias Primas

Lana

Paleta de Color

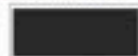

Costo

Fecha

Boceto 1 de 1

Referente



Resultado Producto 2



Boceto línea



Boceto



Rosalbina Moreno

Producto: gorro lana Virgen

Recomendación: mejorar altibajos en el tejido debido a la lana que maneja. El hilado no es uniforme, hilos gruesos y delgados.

Ejercicio a desarrollar: Diseño de línea compuesta por gorro, bolso y guantes.

Se evidencio un mejoramiento en el tejido,, desarrollando productos actuales y con mayor calidad.

Laboratorio

Cundinamarca

Línea

gorro, bolso y guantes.

Producto

Pieza

Materias Primas

Lana

Paleta de Color

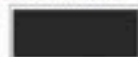

Costo

Fecha

Boceto 1 de 1

Resultado Producto 3



Referente



Boceto línea

Rosalbina Moreno

Producto: gorro lana Virgen

Recomendación: mejorar altibajos en el tejido debido a la lana que maneja. El hilado no es uniforme, hilos gruesos y delgados.

Ejercicio a desarrollar: Diseño de línea compuesta por gorro, bolso y guantes.

Se evidenció un mejoramiento en el tejido, desarrollando productos actuales y con mayor calidad.

Boceto

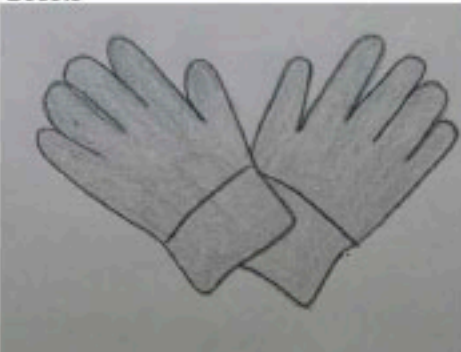

Laboratorio

Cundinamarca

Línea

gorro, bolso y guantes.

Producto

Pieza

Materias Primas

Lana

Paleta de Color

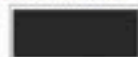

Costo

Fecha

Boceto 1 de 1

Resultado Producto 1



Referente



Boceto línea

Boceto



Rosalbina Moreno

Producto: gorro lana Virgen

Recomendación: mejorar altibajos en el tejido debido a la lana que maneja. El hilado no es uniforme, hilos gruesos y delgados.

Ejercicio a desarrollar: Diseño de línea compuesta por gorro, bolso y guantes.

Se evidenció un mejoramiento en el tejido, desarrollando productos actuales y con mayor calidad.

Boceto



Laboratorio
Cundinamar

Municipio
Zipaquirá

Producto
Tapete

Artesano
Maria del Carmen
Diseñador
Msc. D.J. Diego Artun

Materias Primas

Galón de se

Paleta de Color

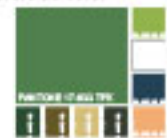

150000

Costo

2014/10/2

Fecha

Boceto 1 de 1



artesanías
de colombia

Ficha Técnica

Laboratorio
Cundinamarca

Municipio
Zipaquirá

Producto
Mochila

Artisano
Claudia Pedroza

Diseñador
Msc. D.I. Diego Arturo Granados

Materias Primas

Lana

Paleta de Color



30000

Costo

2014/10/20

Fecha

Boceto 1 de 1

Boceto



Boceto



artesanías
de colombia

Ficha Técnica

Laboratorio
Cundinamarca

Municipio
Zipaquirá

Producto
Cuello

Artesano
Claudia Pedroza

Diseñador
Msc. D.I. Diego Arturo Granados

Materias Primas

Lana

Paleta de Color



30000

Costo

2014/10/20

Fecha

Boceto 1 de 1



artesanías
de colombia

Ficha Técnica

Laboratorio
Cundinamarca

Municipio
Zipaquirá

Producto
Bufanda

Artesano
Claudia Pedroza

Diseñador
Msc. D.I. Diego Arturo Granados

Materias Primas

Lana

Paleta de Color



30000

Costo

2014/10/20

Fecha

Boceto 1 de 1

Boceto





artesanías
de colombia

Ficha Técnica

Laboratorio
Cundinamarca

Municipio
Zipaquirá

Producto
Mochila

Artesano
Carmen Urbina

Diseñador
Msc. D.I. Diego Arturo Granados

Materias Primas

Hilaza

Paleta de Color

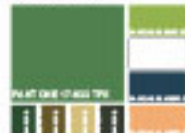

90000

Costo

2014/10/20

Fecha

Boceto 1 de 1

Boceto



Engrosar las correas de cuero a 4 cm para mejorar la ergonomía del producto





artesañas
de colombia

Ficha Técnica

Laboratorio
Cundinamarca

Municipio
Zipaquirá

Producto
Bufanda

Artesano
Carmen Urbina

Diseñador
Msc. D.I. Diego Arturo Granados

Materias Primas

Hilaza

Paleta de Color

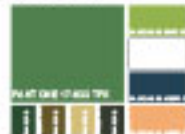

40000

Costo

2014/10/20

Fecha

Boceto 1 de 1

Boceto





artesanías
de colombia

Ficha Técnica

Laboratorio
Cundinamarca

Municipio
Zipaquirá

Producto
Mochila

Artesano
Carmen Urbina

Diseñador
Msc. D.I. Diego Arturo Granados

Materias Primas

Hilaza

Paleta de Color



90000

Costo

2014/10/20

Fecha

Boceto 1 de 1

Boceto



Boceto



artesanías
de colombia

Ficha Técnica

Laboratorio
Cundinamarca

Municipio
Zipaquirá

Producto
Mochila

Artesano
Carmen Urbina

Diseñador
Msc. D.I. Diego Arturo Granados

Materias Primas

Hilaza

Paleta de Color



90000

Costo

2014/10/20

Fecha

Boceto 1 de 1

Boceto



art
de c

Laboratorio
Cundinamar

Municipio
Zipaquirá

Producto
Tapete

Artesano
Maria del Carmen
Diseñador
Msc. D.J. Diego Artun

Materias Primas

Galón de se

Paleta de Color

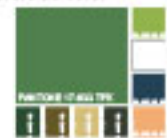

150000

Costo

2014/10/2

Fecha

Boceto 1 de 1



artesanías
de colombia

Ficha Técnica

Laboratorio
Cundinamarca

Municipio
Zipaquirá

Producto
Tapete

Artesano
Maria del Carmen Santana

Diseñador
Msc. D.I. Diego Arturo Granados

Materias Primas

Galón de seda

Paleta de Color



120000

Costo

2014/10/20

Fecha

Boceto 1 de 1

Boceto



BEBE

TE
AMO









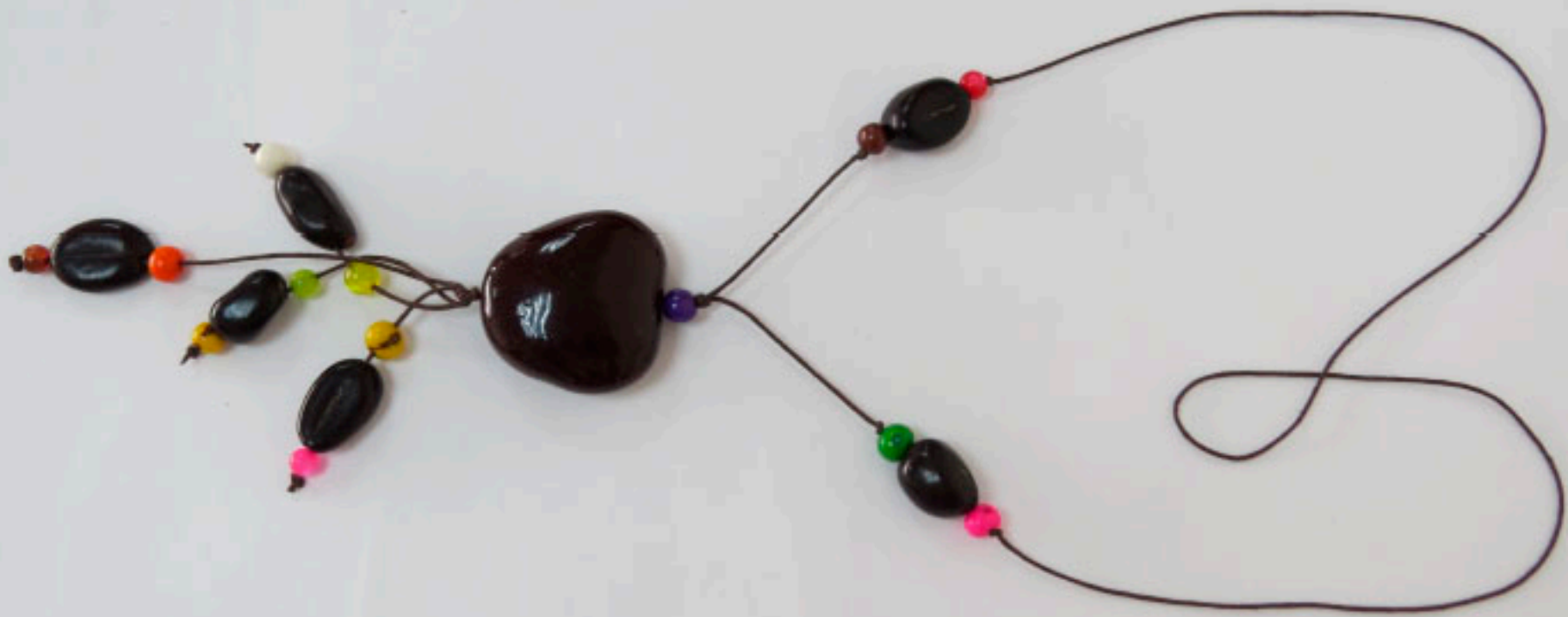

Ayela Ramirez
3136191382

50

45

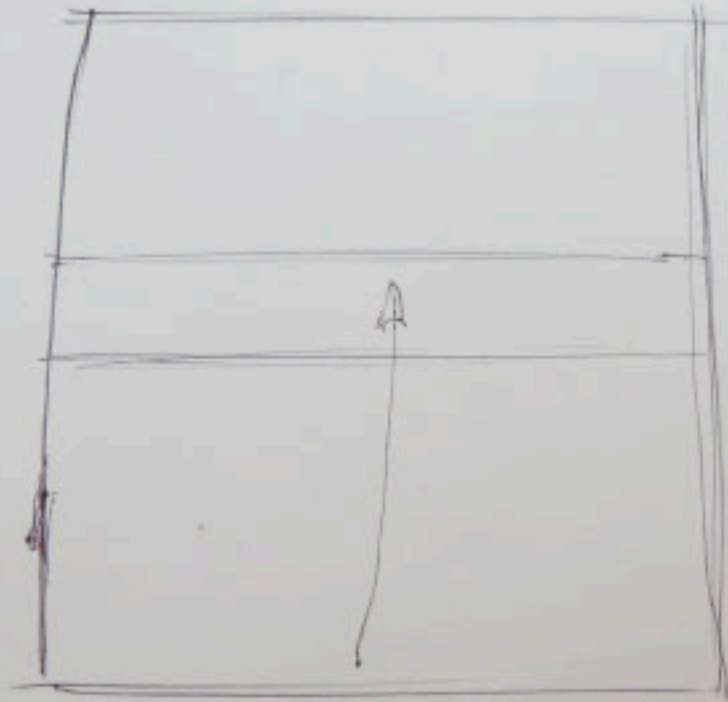

45 50

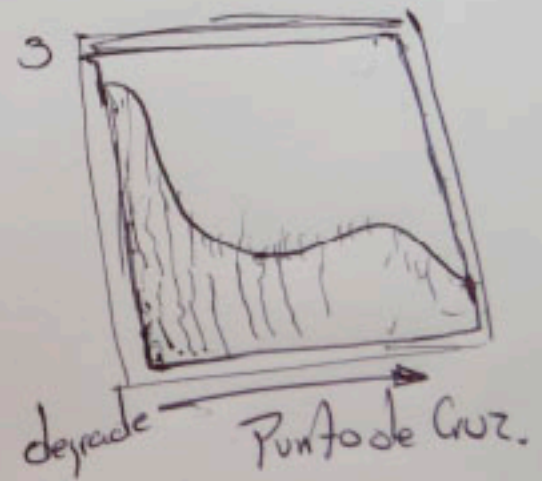

Clara Cruz.
3115640610

Revisar combinaciones de Cables
tendencias del mercado

Generar Sistemas
de Cierres.









Pilar Izaza
311 511 7638

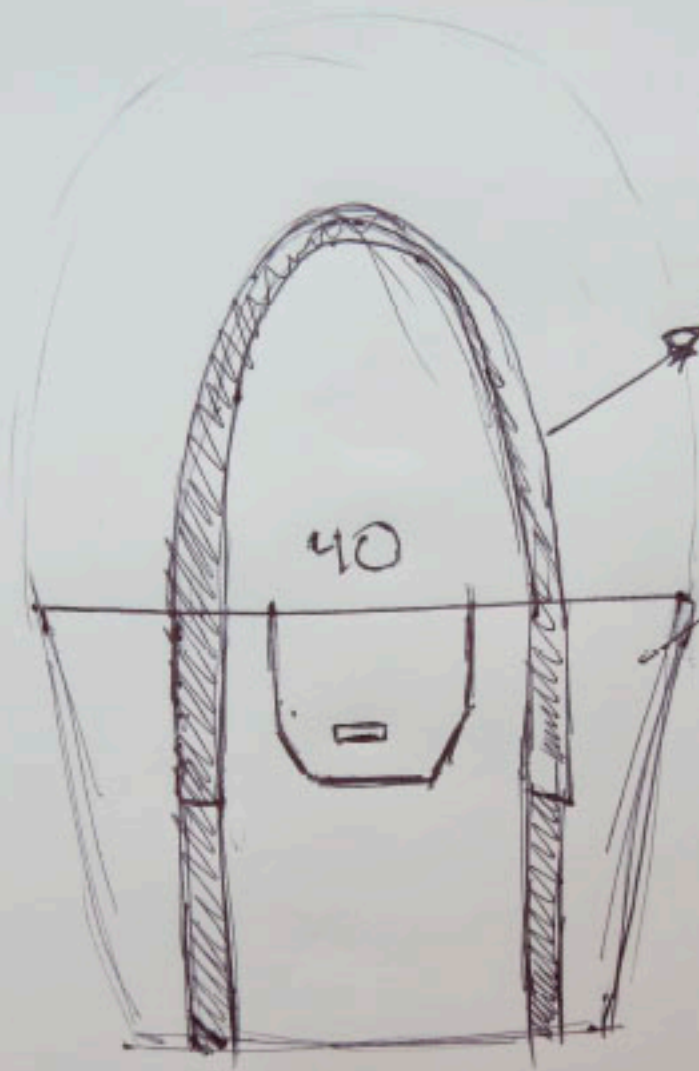

Manijas Continuas
en Dextra

Crozeta
con bolsitas

30,

30

-1

