

**Proyecto: Fomento a la actividad productiva artesanal del  
departamento de Cundinamarca**

Tomó 4

**[Compendio general de fichas de desarrollo de  
productos artesanales y bocetos de ilustración]**

Granados Flórez, Diego Arturo, asesor  
Blanco Arias , María Luisa, asesora  
Bonilla A., Natalia Patricia, asesora  
Daza Hoyos, Lili patricia, asesora  
Pérez Forero, Juan Guillermo, asesor  
Rozo Higuera, Diego Alexander, asesor  
Vásquez Perdomo , Constanza, asesora  
Vergara Becerra, Nicolás Hernando. asesor

**Operador:  
Unión Temporal Nexus - Gestando**

**María Gabriela Corradine Mora**  
Profesional de Gestión  
Supervisora del Contrato

**Laboratorio de Diseño e Innovación para Cundinamarca  
Artesanías de Colombia S.A.**

2014





artesánías  
de colombia

Ficha Técnica

Laboratorio  
Cundinamarca

Municipio  
Viani

Producto  
Flor decorativa

Artesano  
Solandy Villanueva

Diseñador  
Msc. D.I. Diego Arturo Granados

Materias Primas

Fomi y base en  
plástico

Paleta de Color



40000

Costo

2014/10/20

Fecha

Boceto 1 de 1

Boceto





artesanas  
de colombia

Ficha Técnica

Laboratorio  
Cundinamarca

Municipio  
Vianí

Producto  
Cojín

Artesano  
Angela Ramirez

Diseñador  
Msc. D.I. Diego Arturo Granados

Materias Primas

Tela de algodón, en  
técnica de punto de  
cruz.

Paleta de Color



40000

Costo

2014/10/20

Fecha

Boceto 1 de 1

Referente



50

45

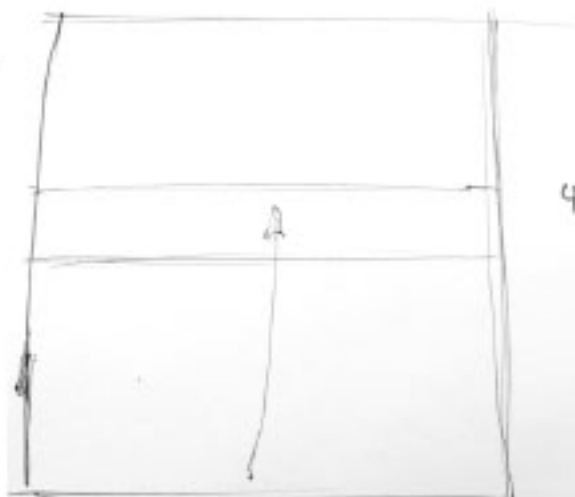

45

50

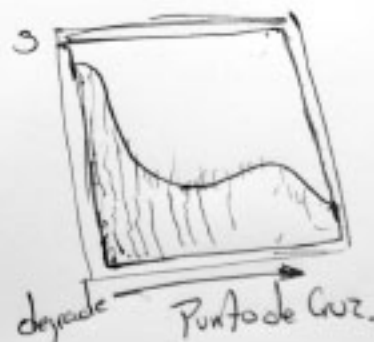

degrade

Punto de Cruz.



artesanías  
de colombia

Ficha Técnica

Laboratorio  
Cundinamarca

Municipio  
Vianí

Producto  
Collar

Artesano  
Jehmiel Matúls

Diseñador  
Msc. D.I. Diego Arturo Granados

Materias Primas

Balsa, resina

Paleta de Color



40000

Costo

2014/10/20

Fecha

Boceto 1 de 1

Referente





artesanas  
de colombia

Ficha Técnica

Laboratorio  
Cundinamarca

Municipio  
Vianí

Producto  
Collar

Artesano  
Javier Suarez

Diseñador  
Msc. D.I. Diego Arturo Granados

Materias Primas

Fique

Paleta de Color



40000

Costo

2014/10/20

Fecha

Boceto 1 de 1

Referente

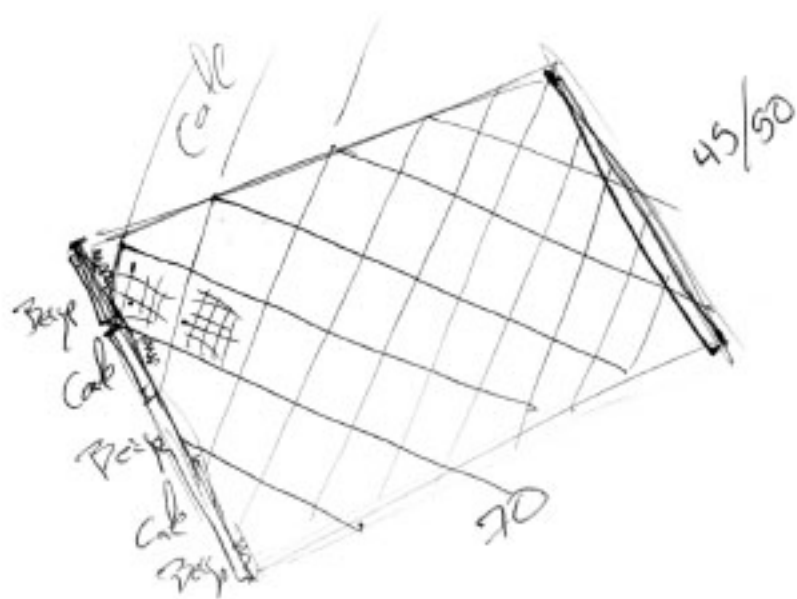

Ficha Técnica

Laboratorio  
Cundinamarca

Municipio  
Viani

Producto  
Collar

Artesano  
Aura María Gómez

Diseñador  
Msc. D.I. Diego Arturo Granados

Materias Primas

Chaquiras y semillas

Paleta de Color



40000

Costo

2014/10/20

Fecha

Boceto 1 de 1

Referente





artesañas  
de colombia

Ficha Técnica

Laboratorio  
Cundinamarca

Municipio  
Viani

Producto  
Cosmetiquera

Artesano  
Marina Pinzón

Diseñador

Msc. D.I. Diego Arturo Granados

Materias Primas

Cuero y nylon

Paleta de Color



40000

Costo

2014/10/20

Fecha

Boceto 1 de 1

Referente

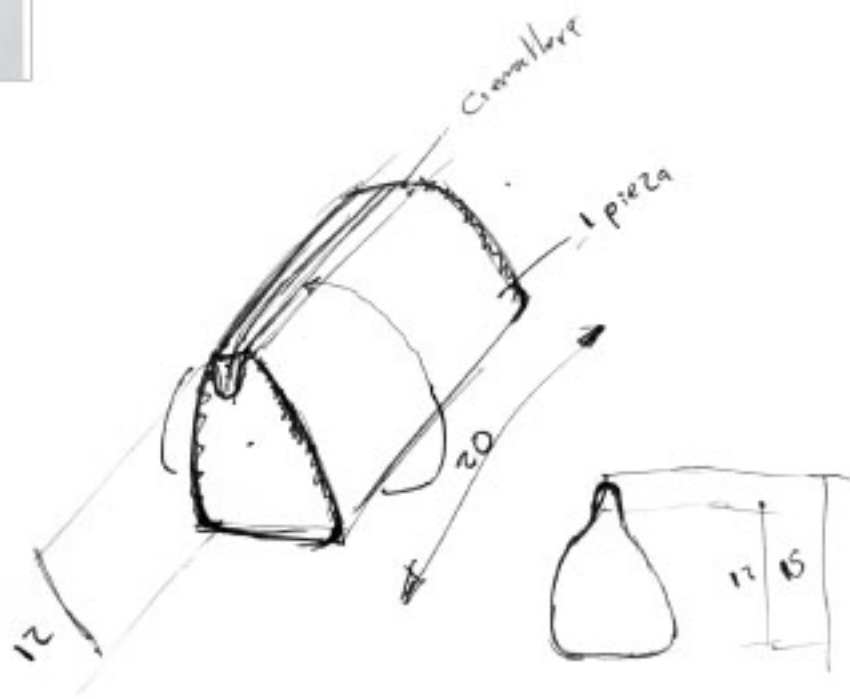



artesanas  
de colombia

Ficha Técnica

Laboratorio  
Cundinamarca

Municipio  
Viani

Producto  
Bolso de mercar

Artesano  
Pilar Izaza

Diseñador  
Msc. D.I. Diego Arturo Granados

Materias Primas

Bolsas recicladas

Paleta de Color

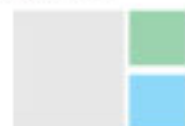

40000

Costo

2014/10/20

Fecha

Boceto 1 de 1

Referente

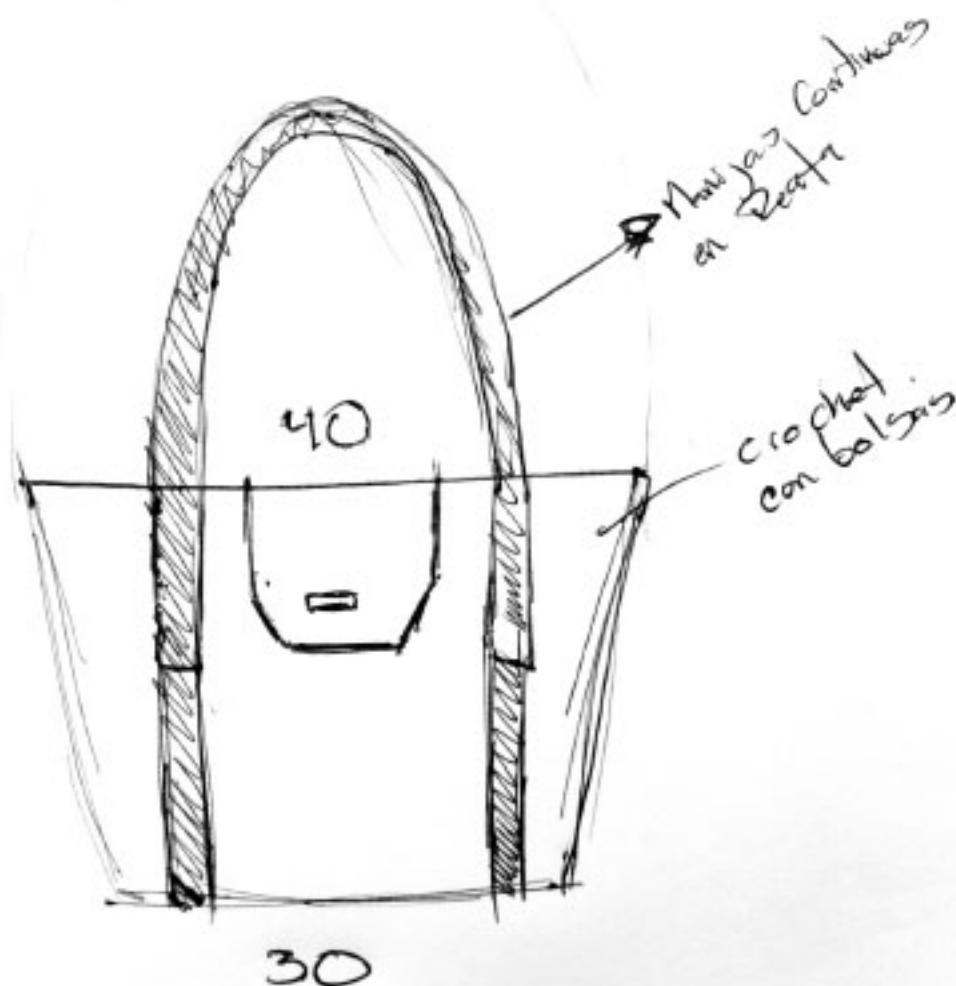





artesañas  
de colombia

Ficha Técnica

Laboratorio  
Cundinamarca

Municipio  
Vianí

Producto  
Frutero - panera

Artesano  
Adriana Villanueva

Diseñador  
Msc. D.J. Diego Arturo Granados

Materias Primas

papel periódico en  
rollo

Paleta de Color



40000

Costo

2014/10/20

Fecha

Boceto 1 de 1

Boceto

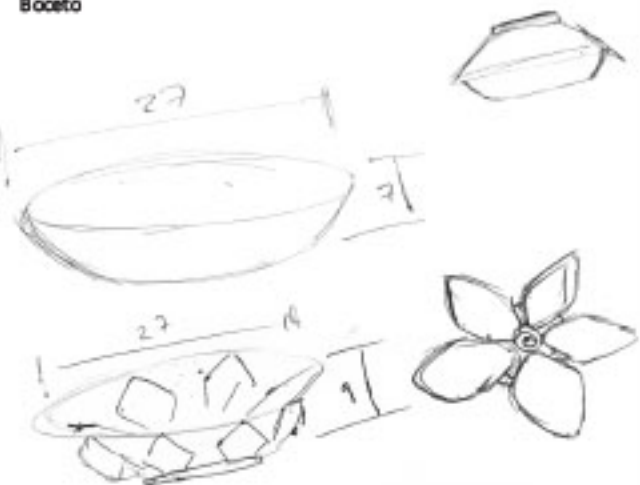



artesañas  
de colombia

Ficha Técnica

Laboratorio  
Cundinamarca

Municipio  
Vianí

Producto  
Collar

Artesano

Jennifer Mateus  
Diseñador

Msc. D.I. Diego Arturo Granados

Materias Primas

Cinta de agua

Paleta de Color



40000

Costo

2014/10/20

Fecha

Boceto 1 de 1

Referente

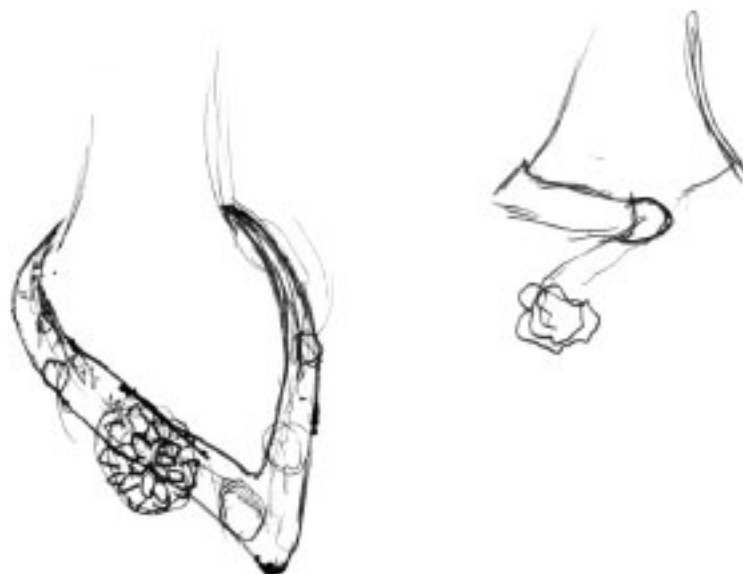



artesanas  
de colombia

Ficha Técnica

Laboratorio  
Cundinamarca

Municipio  
Vianí

Producto  
Canasto de ropa

Artesano  
Blanca Valdini

Diseñador  
Msc. D.I. Diego Arturo Granados

Materias Primas

Papel enrollado y  
tejido en tafetan

Paleta de Color



40000

Costo

2014/10/20

Fecha

Boceto 1 de 1

Referente

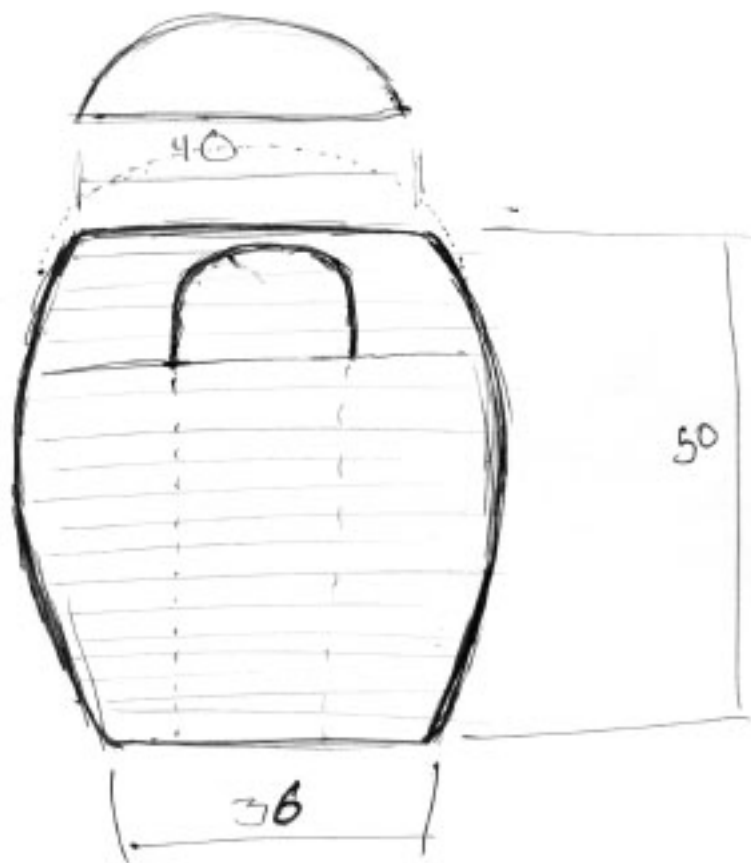



artesanías  
de colombia

Ficha Técnica

Laboratorio  
Cundinamarca

Municipio  
Vianí

Producto  
Collar

Artesano  
Clara Cruz

Diseñador  
Msc. D.I. Diego Arturo Granados

Materias Primas

Semillas naturales y  
piedras sintéticas

Paleta de Color



40000

Costo

2014/10/20

Fecha

Boceto 1 de 1

Referente



Reservar Combinaciones de Colores  
tendencias del mercado

Generar Sistemas  
de Cierres.





artesañas  
de colombia

Ficha Técnica

Laboratorio

Cundinamarca

Unea

Ruanas

Producto

Ruanas

Pieza

Materias Primas

Lana

Paleta de Color

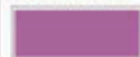

Costo

Fecha

Boceto 1 de 1

BOCETO PROPUESTA

Referente



Ángel María Cely

Producto: ruanas y chales.

Ejercicio a desarrollar: Diseño de ruanas con apliques basados en la flor del frailejón referente del municipio. Uso de cuellos para las ruanas y chales.

Logro: desarrollo de productos actuales y con mayor calidad para comercializar y promocionar.





Laboratorio

Cundinamarca

Unea

Ruana

Producto

Ruana

Pieza

Materias Primas

Lana

Paleta de Color

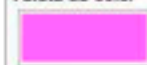

Costo

Fecha

Boceto 1 de 1

Referente



Elvira Gómez Navarrete

Producto: mesa, carpetas

Recomendación: mejorar acabados, los remates de las uniones de las carpetas.

Primer ejercicio: mejorar los remates, en otras carpetas.

Segundo Ejercicio a desarrollar:

Diseño de ruana con apliques basados en la flor del frailejón referente del municipio, mediante un ejercicio de composición propuesto por la artesana y el asesor. Uso de cuellos para las ruanas y chalets.

Logro: desarrollo de productos actuales y con mayor calidad para comercializar y promocionar.



RESULTADO PRODUCTO



BOCETO PROPUESTA SEGUNDO EJERCICIO

Laboratorio

Cundinamarca

Únea

gorro, bolso y guantes.

Producto

Pieza

Materias Primas

Lana

Paleta de Color



Costo

Fecha

Boceto 1 de 1

Referente



Elvira Gómez Navarrete

Producto: mesa, carpetas

Recomendación: mejorar acabados, los remates de las uniones de las carpetas.

Primer ejercicio: mejorar los remates, en otras carpetas.

Segundo Ejercicio a desarrollar:

Diseño de ruana con apliques basados en la flor del frailejón referente del municipio, mediante un ejercicio de composición propuesto por la artesana y el asesor. Uso de cuellos para las ruanas y chalets.

Logro: desarrollo de productos actuales y con mayor calidad para comercializar y promocionar.

RESULTADO PRODUCTO MEJORADO PRIMER EJERCICIO







BOCETO PROPUESTA

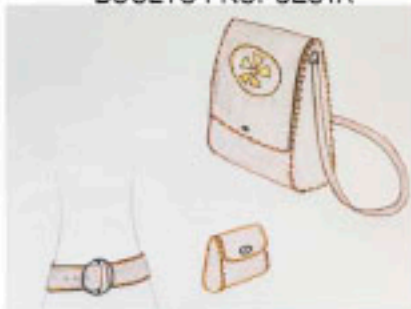

Ejercicio composición



Producto actual del artesano



Referente



RESULTADO PRODUCTO



Irma Ruiz

Producto: Bolsos – marroquinería.

Recomendación: mejorar acabados; tejido y pegues.

Ejercicio a desarrollar: Diseño de línea de productos: bolso, cinturón y monedero, diseño basado en la flor del frailejón perteneciente al referente del municipio.



Laboratorio

Cundinamarca

Urea

bolsos.

Producto

Pieza

bolsos.

Materias Primas

Lana

Paleta de Color



Costo

Fecha

Boceto 1 de 1

Referente



BOCETO PROPUESTA 2



EJERCICIO COMPOSICION  
HECHO LA ARTESANA

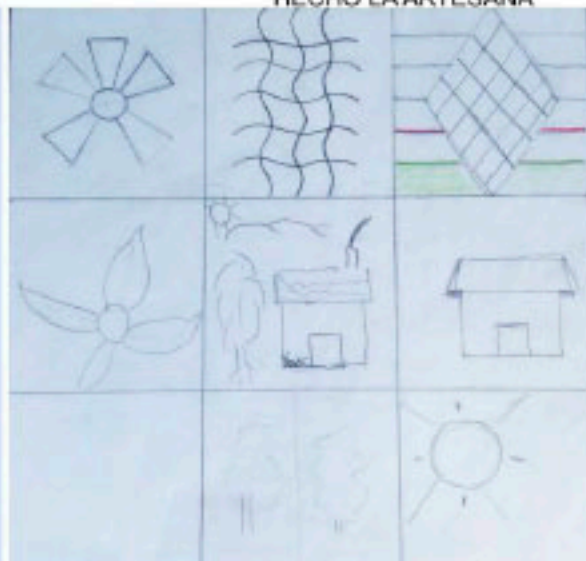

María de Carmen Gil

Producto: bolsos en crochet

Ejercicio a desarrollar: Diseño de línea de productos, bolsos en crochet, el desarrollo formal de los bolsos están basados en el referente de Villapinzón mediante un ejercicio de composición.

Laboratorio

Cundinamarca

Uña

bolsos.

Producto

Pieza

bolsos.

Materias Primas

Lana

Paleta de Color



Costo

Fecha

Boceto 1 de 1

Referente



BOCETO PROPUESTA 3

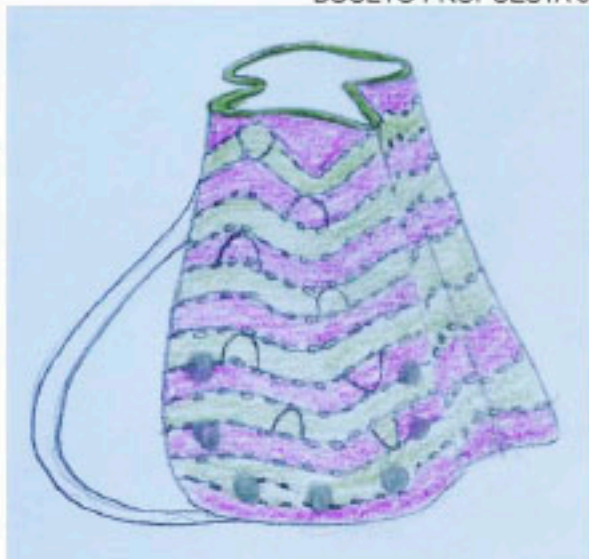

EJERCICIO COMPOSICION  
HECHO LA ARTESANA

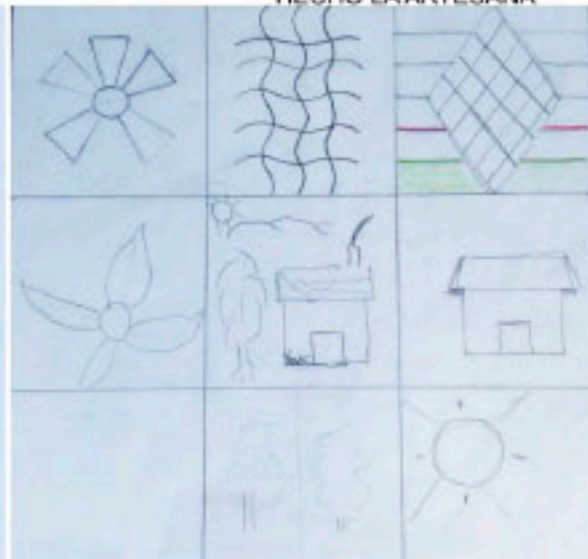

María de Carmen Gil

Producto: bolsos en crochet

Ejercicio a desarrollar: Diseño de línea de productos, bolsos en crochet, el desarrollo formal de los bolsos están basados en el referente de Villapinzón mediante un ejercicio de composición.

Laboratorio

Cundinamarca

Urea

bolsos.

Producto

Pieza

bolsos.

Materias Primas

Lana

Paleta de Color



Costo

Fecha

Boceto 1 de 1

Referente



BOCETO PROPUESTA 1



EJERCICIO COMPOSICION  
HECHO LA ARTESANA

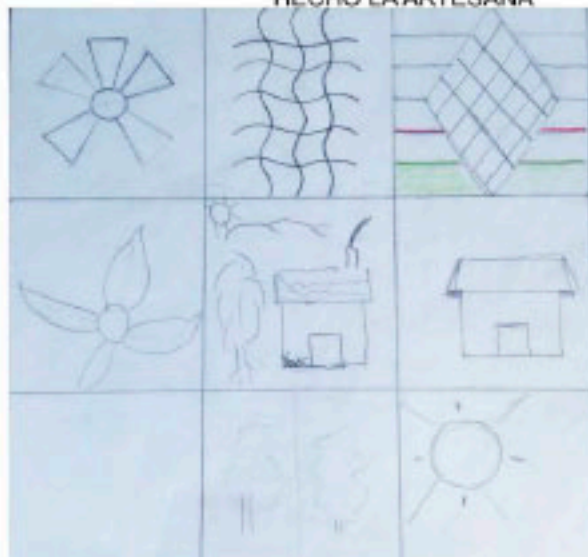

Maria de Carmen Gil

Producto: bolsos en crochet

Ejercicio a desarrollar: Diseño de línea de productos, bolsos en crochet, el desarrollo formal de los bolsos están basados en el referente de Villapinzón mediante un ejercicio de composición.





artesañas  
de colombia

Ficha Técnica

Laboratorio

Cundinamarca

Línea

gorro, bolso y guantes.

Producto

Pieza

Materias Primas

Lana

Paleta de Color



Costo

Fecha

Boceto 1 de 1

Referente



Maria Estela Gil

Producto: gorros lana Virgen

Recomendación: mejorar altibajos en el tejido debido a la lana que maneja. El hilado no es uniforme, hilos gruesos y delgados.

Ejercicio a desarrollar: Diseño de línea compuesta por gorro, bufanda y guantes.

Logro: desarrollo de productos actuales y con mayor calidad.

Proceso

Línea de productos desarrollados.

PROPUESTA BOCETO



RESULTADO PRODUCTO 2

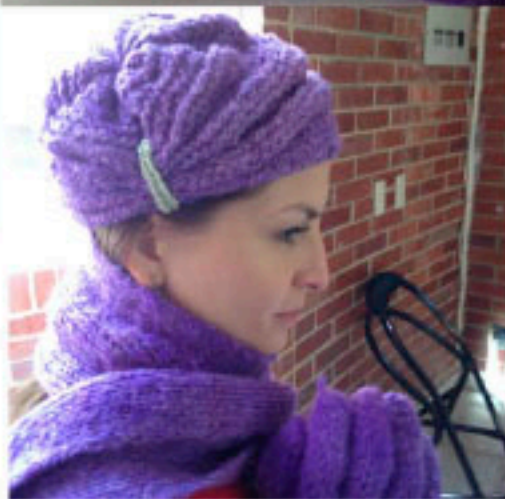



artesañas  
de Colombia

Ficha Técnica

Laboratorio

Cundinamarca

Línea

gorro, bolso y guantes.

Producto

Pieza

Materias Primas

Lana

Paleta de Color

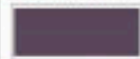

Costo

Fecha

Boceto 1 de 1

Referente



María Estela Gil

Producto: gorros lana Virgen

Recomendación: mejorar altibajos en el tejido debido a la lana que maneja. El hilado no es uniforme, hilos gruesos y delgados.

Ejercicio a desarrollar: Diseño de línea compuesta por gorro, bufanda y guantes.

Logro: desarrollo de productos actuales y con mayor calidad.

Proceso

Línea de productos desarrollados.

PROPUESTA BOCETO



RESULTADO PRODUCTO 1

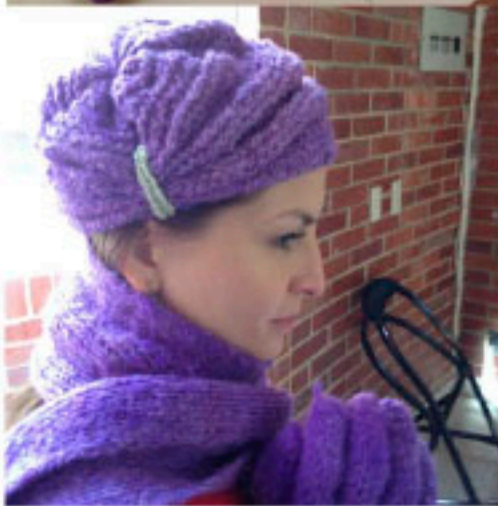

Laboratorio

Cundinamarca

Línea

llaveros- souvenirs.

Producto

llaveros- souvenirs.

Pieza

Materias Primas

cuero

Paleta de Color



Costo

Fecha

Boceto 1 de 1

RESULTADO PRODUCTOS



BOCETO PROPUESTA S A DESARROLLAR



Referente



Myriam Farfán

Producto: Llaveros – marroquinería.

Recomendación: mejorar acabados; tejido, pegues y repujado para grabar letras. La rotación del aro de las llaves no funciona, se recomienda reducir el tamaño de la pieza de cuero para lograr la rotación.

Ejercicio a desarrollar: Diseño de nuevos productos, anteriormente no realizados por la artesana: línea de llaveros- souvenirs, alusivos al municipio, diseño basado en la flor del frailejón perteneciente al referente del municipio.





Laboratorio

Cundinamarca

Línea

llaveros- souvenirs.

Producto

llaveros- souvenirs.

Pieza

Materias Primas

cuero

Paleta de Color

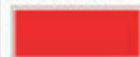

Costo

Fecha

Boceto 1 de 1

Referente



Myriam Farfán

Producto: Llaveros – marroquinería.

Recomendación: mejorar acabados; tejido, pegues y repujado para grabar letras. La rotación del aro de las llaves no funciona, se recomienda reducir el tamaño de la pieza de cuero para lograr la rotación.

Ejercicio a desarrollar: Diseño de nuevos productos, anteriormente no realizados por la artesana: línea de llaveros- souvenirs, alusivos al municipio, diseño basado en la flor del frailejón perteneciente al referente del municipio.

BOCETO PROPUESTA S A DESARROLLAR

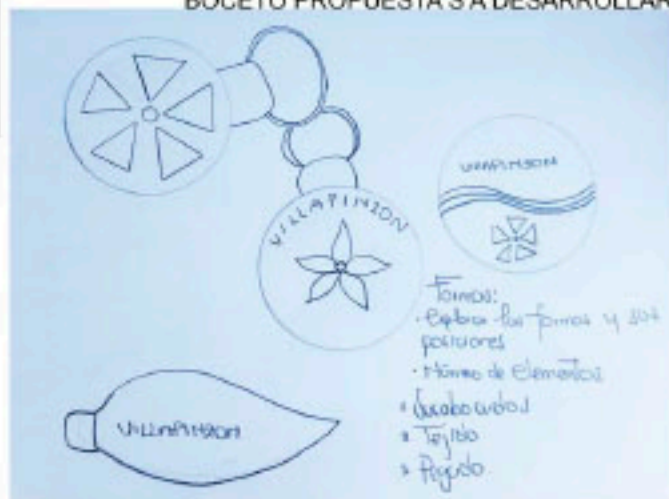

RESULTADO PRODUCTOS



Laboratorio

Cundinamarca

Línea

llaveros- souvenirs.

Producto

llaveros- souvenirs.

Pieza

Materias Primas

cuero

Paleta de Color

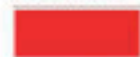

Costo

Fecha

Boceto 1 de 1

Referente



Myriam Farfán

Producto: Llaveros – marroquinería.

Recomendación: mejorar acabados; tejido, pegues y repujado para grabar letras. La rotación del aro de las llaves no funciona, se recomienda reducir el tamaño de la pieza de cuero para lograr la rotación.

Ejercicio a desarrollar: Diseño de nuevos productos, anteriormente no realizados por la artesana: línea de llaveros- souvenirs, alusivos al municipio, diseño basado en la flor del frailejón perteneciente al referente del municipio.

BOCETO PROPUESTA S A DESARROLLAR

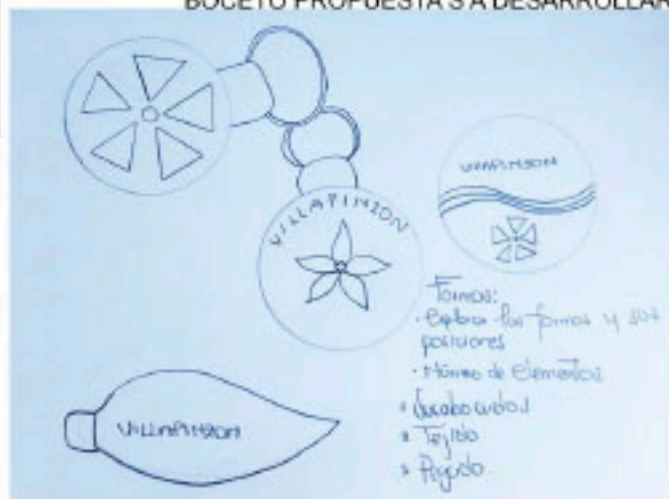

RESULTADO PRODUCTOS





Laboratorio

Cundinamarca

Urea

llaveros- souvenirs.

Producto

llaveros- souvenirs.

Pieza

Materias Primas

cuero

Paleta de Color



Costo

Fecha

Boceto 1 de 1

RESULTADO PRODUCTOS



BOCETO PROPUESTA S A DESARROLLAR



Referente



Myriam Farfán

Producto: Llaveros – marroquinería.

Recomendación: mejorar acabados; tejido, pegues y repujado para grabar letras. La rotación del aro de las llaves no funciona, se recomienda reducir el tamaño de la pieza de cuero para lograr la rotación.

Ejercicio a desarrollar: Diseño de nuevos productos, anteriormente no realizados por la artesana: línea de llaveros- souvenirs, alusivos al municipio, diseño basado en la flor del frailejón perteneciente al referente del municipio.



Referente



Myriam Sánchez

Producto: Bolsos – marroquinería.  
Recomendación: mejorar acabados.  
Ejercicio a desarrollar: Diseño de línea de productos; teniendo en cuenta las medidas de los celulares actualmente ofrecidos.

BOCETO PROPUESTA



Laboratorio

Cundinamarca

Línea

gorro, bolso y guantes.

Producto

Pieza

Materias Primas

Lana

Paleta de Color

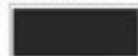

Costo

Fecha

Boceto 1 de 1

Referente



Resultado Producto 2



Boceto línea



Boceto



Rosalbina Moreno

Producto: gorro lana Virgen

Recomendación: mejorar altibajos en el tejido debido a la lana que maneja. El hilado no es uniforme, hilos gruesos y delgados.

Ejercicio a desarrollar: Diseño de línea compuesta por gorro, bolso y guantes.

Se evidencio un mejoramiento en el tejido,, desarrollando productos actuales y con mayor calidad.



Laboratorio

Cundinamarca

Línea

gorro, bolso y guantes.

Producto

Pieza

Materias Primas

Lana

Paleta de Color

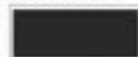

Costo

Fecha

Boceto 1 de 1

Resultado Producto 3



Referente



Boceto línea

Rosalbina Moreno

Producto: gorro lana Virgen

Recomendación: mejorar altibajos en el tejido debido a la lana que maneja. El hilado no es uniforme, hilos gruesos y delgados.

Ejercicio a desarrollar: Diseño de línea compuesta por gorro, bolso y guantes.

Se evidenció un mejoramiento en el tejido, desarrollando productos actuales y con mayor calidad.

Boceto

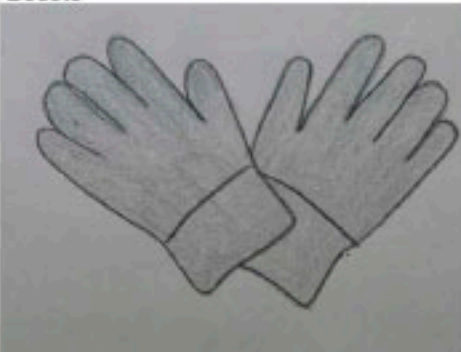

Laboratorio

Cundinamarca

Línea

gorro, bolso y guantes.

Producto

Pieza

Materias Primas

Lana

Paleta de Color

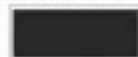

Costo

Fecha

Boceto 1 de 1

Resultado Producto 1



Referente



Boceto línea

Boceto



Rosalbina Moreno

Producto: gorro lana Virgen

Recomendación: mejorar altibajos en el tejido debido a la lana que maneja. El hilado no es uniforme, hilos gruesos y delgados.

Ejercicio a desarrollar: Diseño de línea compuesta por gorro, bolso y guantes.

Se evidenció un mejoramiento en el tejido, desarrollando productos actuales y con mayor calidad.

Boceto



art  
de c

Laboratorio  
Cundinamar

Municipio  
Zipaquirá

Producto  
Tapete

Artesano  
Maria del Carmen  
Diseñador  
Msc. D.J. Diego Artun

Materias Primas

Galón de se

Paleta de Color

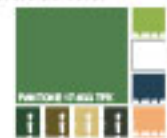

150000

Costo

2014/10/2

Fecha

Boceto 1 de 1



artesanías  
de colombia

Ficha Técnica

Laboratorio  
Cundinamarca

Municipio  
Zipaquirá

Producto  
Mochila

Artesano  
Claudia Pedroza

Diseñador  
Msc. D.I. Diego Arturo Granados

Materias Primas

Lana

Paleta de Color



30000

Costo

2014/10/20

Fecha

Boceto 1 de 1

Boceto





Boceto



artesanías  
de colombia

Ficha Técnica

Laboratorio  
Cundinamarca

Municipio  
Zipaquirá

Producto  
Cuello

Artisano  
Claudia Pedroza

Diseñador  
Msc. D.I. Diego Arturo Granados

Materias Primas

Lana

Paleta de Color



30000

Costo

2014/10/20

Fecha

Boceto 1 de 1





artesanías  
de colombia

Ficha Técnica

Laboratorio  
Cundinamarca

Municipio  
Zipaquirá

Producto  
Bufanda

Artesano  
Claudia Pedroza

Diseñador  
Msc. D.I. Diego Arturo Granados

Materias Primas

Lana

Paleta de Color



30000

Costo

2014/10/20

Fecha

Boceto 1 de 1

Boceto





artesanías  
de colombia

Ficha Técnica

Laboratorio  
Cundinamarca

Municipio  
Zipaquirá

Producto  
Mochila

Artesano  
Carmen Urbina

Diseñador  
Msc. D.I. Diego Arturo Granados

Materias Primas

Hilaza

Paleta de Color

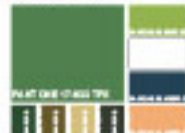

90000

Costo

2014/10/20

Fecha

Boceto 1 de 1

Boceto



Engrosar las correas de cuero a 4 cm para mejorar la ergonomía del producto





artesañas  
de colombia

Ficha Técnica

Laboratorio  
Cundinamarca

Municipio  
Zipaquirá

Producto  
Bufanda

Artesano  
Carmen Urbina

Diseñador  
Msc. D.I. Diego Arturo Granados

Materias Primas

Hilaza

Paleta de Color

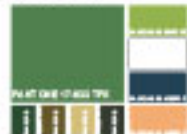

40000

Costo

2014/10/20

Fecha

Boceto 1 de 1

Boceto





artesánías  
de colombia

Ficha Técnica

Laboratorio  
Cundinamarca

Municipio  
Zipaquirá

Producto  
Mochila

Artesano  
Carmen Urbina

Diseñador  
Msc. D.I. Diego Arturo Granados

Materias Primas

Hilaza

Paleta de Color

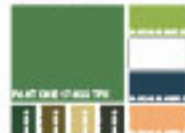

90000

Costo

2014/10/20

Fecha

Boceto 1 de 1

Boceto



Boceto



artesanías  
de colombia

Ficha Técnica

Laboratorio  
Cundinamarca

Municipio  
Zipaquirá

Producto  
Mochila

Artesano  
Carmen Urbina

Diseñador  
Msc. D.I. Diego Arturo Granados

Materias Primas

Hilaza

Paleta de Color



90000

Costo

2014/10/20

Fecha

Boceto 1 de 1

Boceto



Laboratorio  
Cundinamar

Municipio  
Zipaquirá

Producto  
Tapete

Artesano  
Maria del Carmen  
Diseñador  
Msc. D.J. Diego Artun

Materias Primas

Galón de se

Paleta de Color

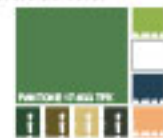

150000

Costo

2014/10/2

Fecha

Boceto 1 de 1





artesanías  
de colombia

Ficha Técnica

Laboratorio  
Cundinamarca

Municipio  
Zipaquirá

Producto  
Tapete

Artesano  
Maria del Carmen Santana

Diseñador  
Msc. D.I. Diego Arturo Granados

Materias Primas

Galón de seda

Paleta de Color



120000

Costo

2014/10/20

Fecha

Boceto 1 de 1

Boceto



BEBE

TE  
AMO











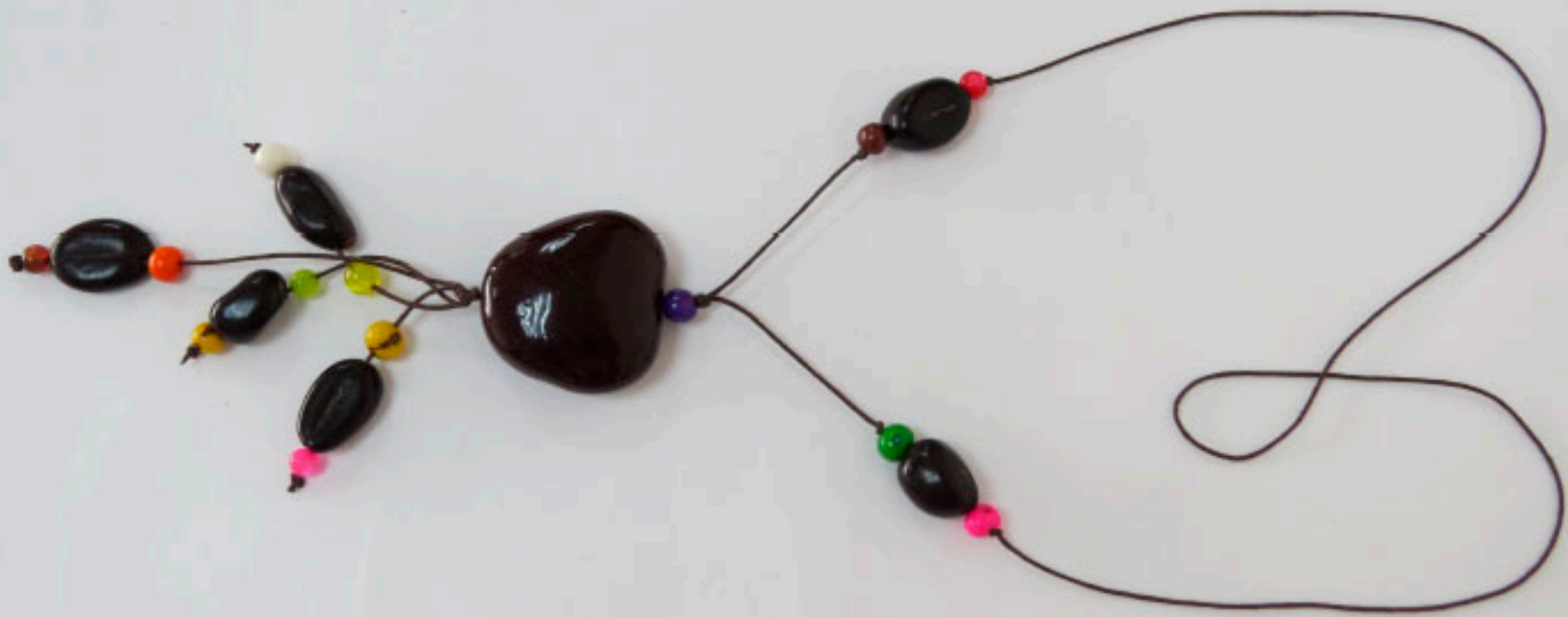



Ayela Ramirez  
3136191382

50  
45

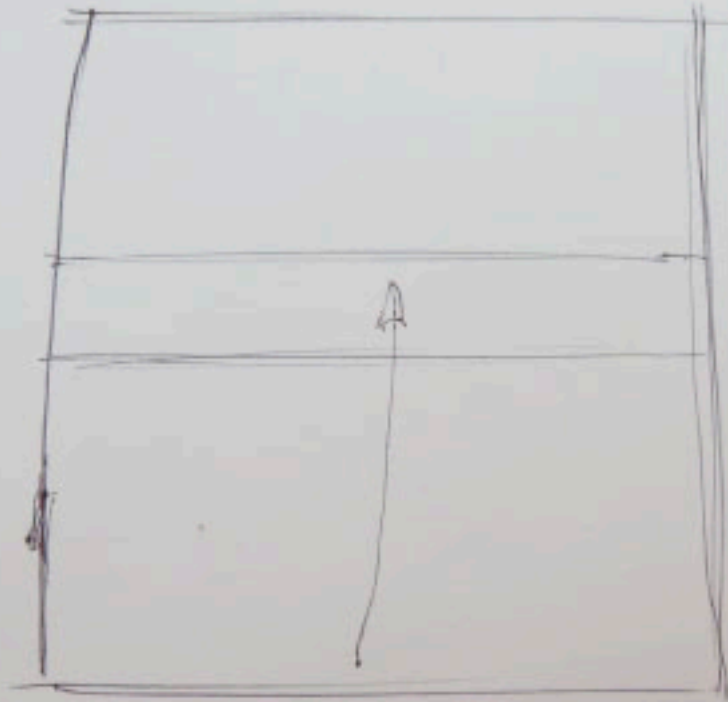

45 50

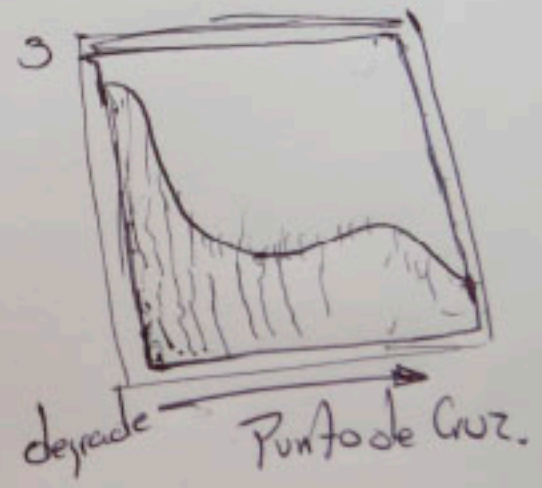

Clara Cruz.  
3115640610

Revisar combinaciones de Cables  
tendencias del mercado

Generar Sistemas  
de Cierres.











Pilar Izaza  
311 511 7638

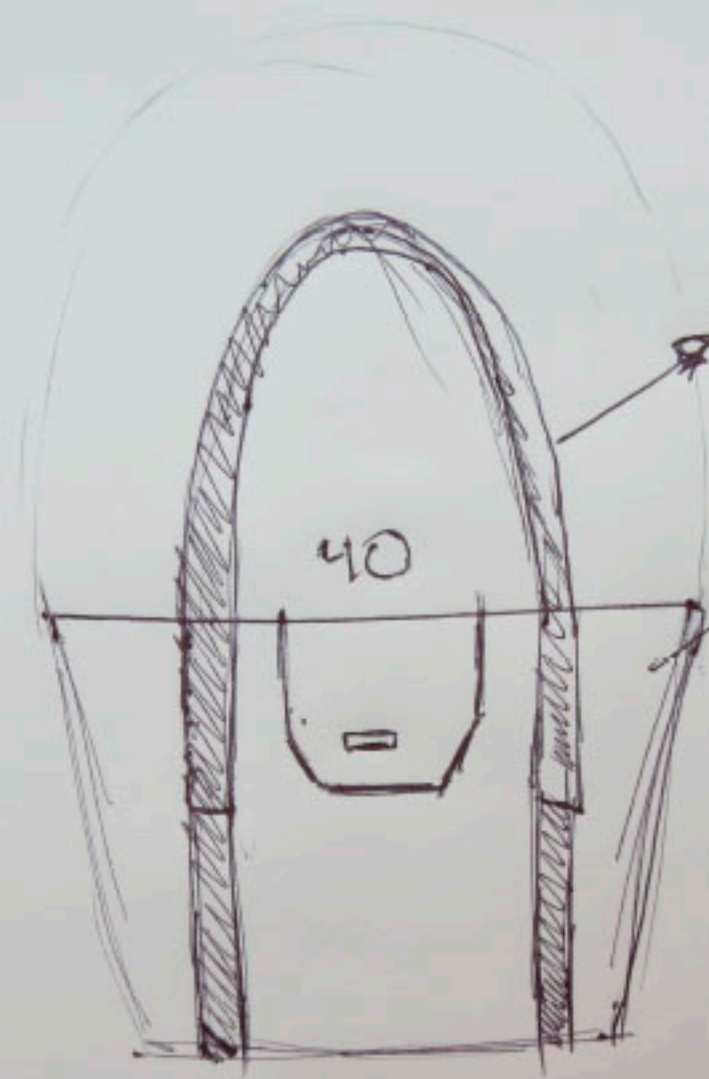

Manijas Continuas  
en Dextra

Cirophal  
con bolsitas

30,

30

