

**Proyecto: Fomento a la actividad productiva artesanal del
departamento de Cundinamarca**

Tomó 1

**[Compendio general de fichas de desarrollo de
productos artesanales y bocetos de ilustración]**

Granados Flórez, Diego Arturo, asesor
Blanco Arias , María Luisa, asesora
Bonilla A., Natalia Patricia, asesora
Daza Hoyos, Lili patricia, asesora
Pérez Forero, Juan Guillermo, asesor
Rozo Higuera, Diego Alexander, asesor
Vásquez Perdomo , Constanza, asesora
Vergara Becerra, Nicolás Hernando. asesor

**Operador:
Unión Temporal Nexus - Gestando**

María Gabriela Corradine Mora
Profesional de Gestión
Supervisora del Contrato

**Laboratorio de Diseño e Innovación para Cundinamarca
Artesanías de Colombia S.A.**

2014





artesanías de colombia

AIDA VIVIAN LECHTER DE FURMANSKI
GERENTE GENERAL

IVÁN ORLANDO MORENO SÁNCHEZ
SUBGERENTE DE DESARROLLO
DIRECTOR DE PROYECTO

MARÍA GABRIELA CORRADINE MORA
PROFESIONAL DE GESTIÓN DE LA SUBGERENCIA DE DESARROLLO
SUPERVISORA DEL CONTRATO



ÁLVARO CRUZ VARGAS
GOBERNADOR DE CUNDINAMARCA

CLEMENCIA GIRALDO GUTIÉRREZ
SECRETARIA DE COMPETITIVIDAD Y DESARROLLO ECONÓMICO

ARNULFO GUTIÉRREZ CAMARGO
DIRECTOR DE DESARROLLO EMPRESARIAL

ALFONSO RIVAS LOMBO
SUPERVISOR SCDE

OPERADOR DEL PROYECTO:
UNIÓN TEMPORAL NEXUS - GESTANDO



ANTONIO SALCEDO ARELLANO
DIRECTOR DEL PROYECTO

ANGELLO LUCIAN GALLEGO ORTIZ
REPRESENTANTE LEGAL UT

ÁNGELA PANTOJA NARANJO
ASISTENTE DEL PROYECTO

DIEGO ARTURO GRANADOS FLÓREZ
COORDINADOR DE DISEÑO

MARÍA LUISA BLANCO ARIAS
NATALIA PATRICIA BONILLA
LILI PATRICIA DAZA HOYOS
JUAN GUILLERMO PÉREZ FORERO
DIEGO ALEXANDER ROZO HIGUERA
CONSTANZA VÁSQUEZ PERDOMO
NICOLÁS HERNANDO VERGARA BECERRA
ASESORES EN DISEÑO



artesañas
de colombia

Ficha Técnica

Laboratorio
Cundinamarca - AGUADEDIOS

calzado

Línea

sandalia alta

Producto

sandalia

Pieza

Materias Primas

hilo - suela
Foammy

Paleta de Color



Costo

6 octubre 2014

Fecha

Boceto 1 de 1



producto mejorado





producto mejorado



Contraste de mejora



artesanías
de colombia

Ficha Técnica

Laboratorio
Cundinamarca-AGUAZAR

moda

Línea

sombrero

Producto

sombrero

Pieza

Materias Primas

fique peinado, hilo

Paleta de Color



Costo

6 octubre 2014

Fecha

Boceto 1 de 1

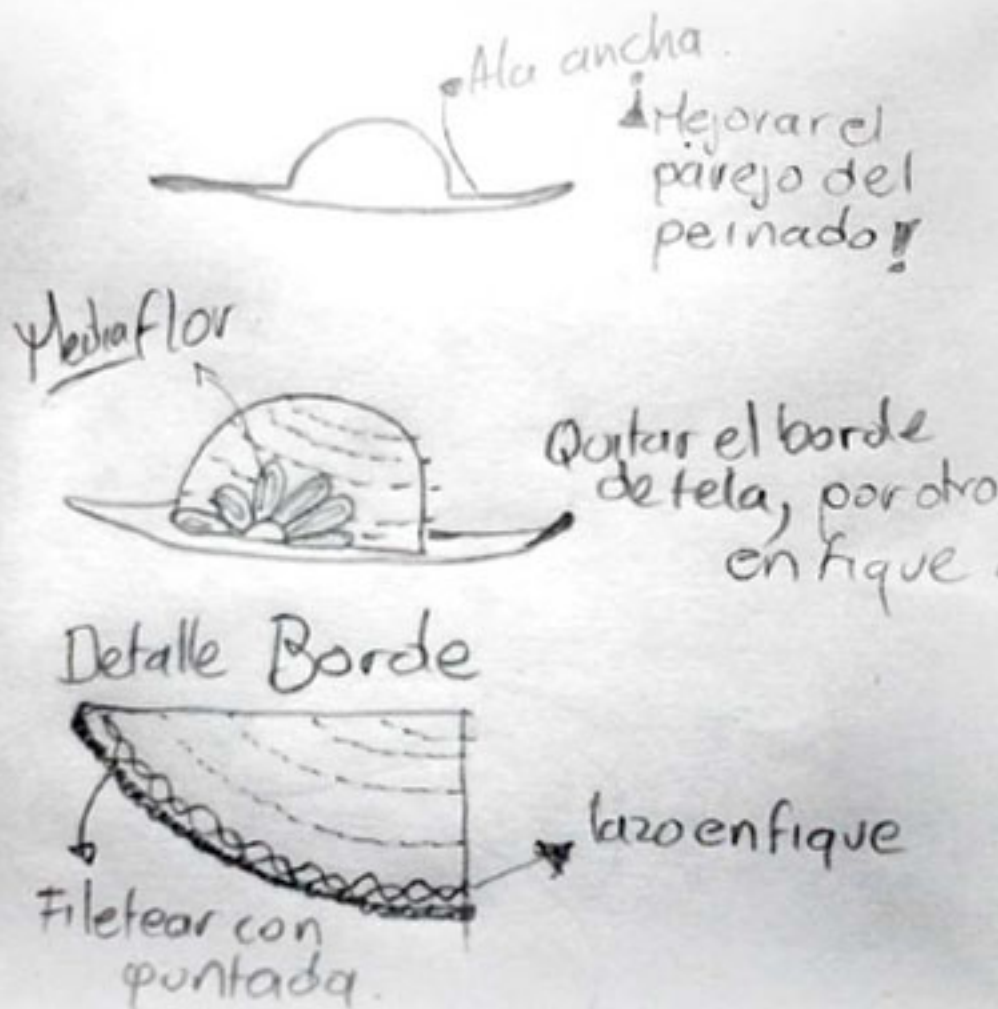



artesanías
de colombia

Ficha Técnica

Laboratorio
Cordón Negro - AGUADECIOS

escritorio

Línea

portalápices

Producto

portalápices

Pieza

Materias Primas

Totumo

Paleta de Color

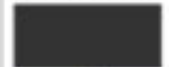

Costo

26 Septiembre 2014

Fecha

Boceto 1 de 1

Referente



existente



producto mejorado

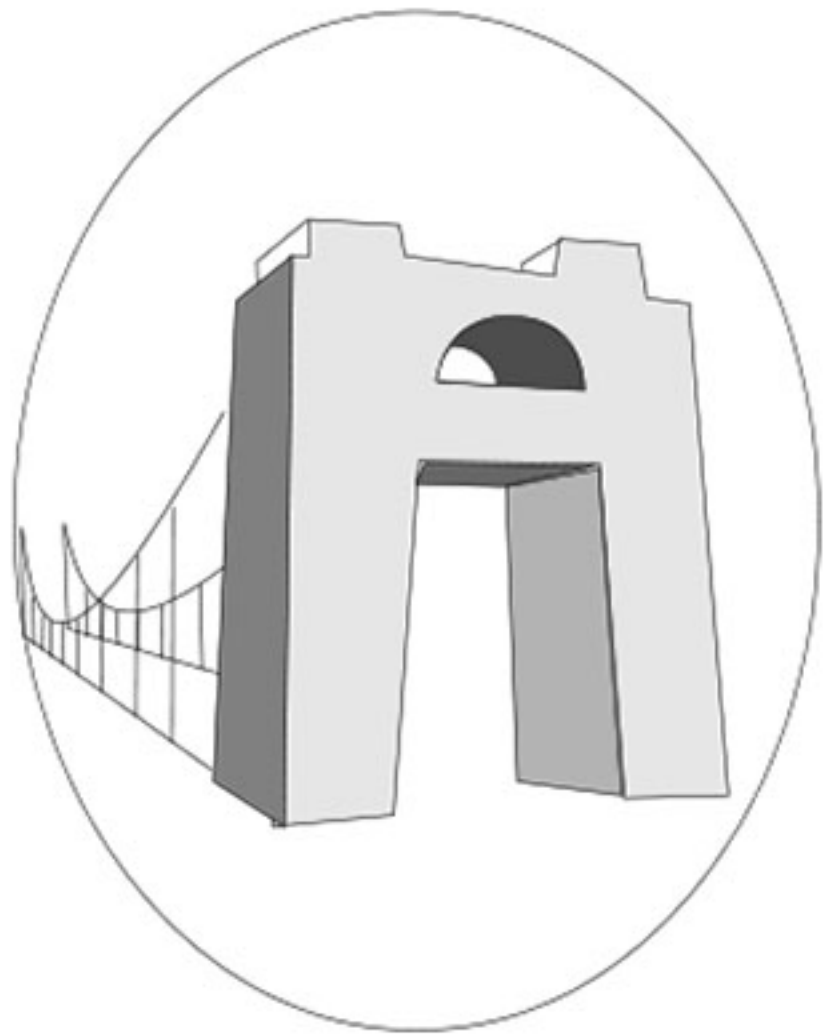

Referente



producto mejorado



artesanías
de colombia

Ficha Técnica

Laboratorio
Cundinamarca-AQUADECOS

Cocina

Línea

cucharón ensaladera

Producto

cucharón ensaladera

Pieza

Materias Primas

totumo

Paleta de Color



Costo

6 octubre 2014

Fecha

Boceto 1 de 1



artesanas
de colombia

Ficha Técnica

Laboratorio
Cundinamarca

Línea

Ruana abierta

Producto

Ruana abierta

Pieza

Materias Primas

Lana virgen

Paleta de Color



\$120.000

Costo

28 octubre 2014

Fecha

Boceto 1 de 1

Referencia



Pedro Sanchez





**artesanas
de colombia**

Ficha Técnica

Laboratorio
Cundinamarca

Línea
Espejos decorativos

Producto
Conjunto de espejos

Pieza

Materias Primas

Madera, pintura,
espejos

Paleta de Color



\$120.000

Costo

7 octubre 2014

Fecha

Boceto 1 de 1

Referencia



Kenny Giseth Valderrama

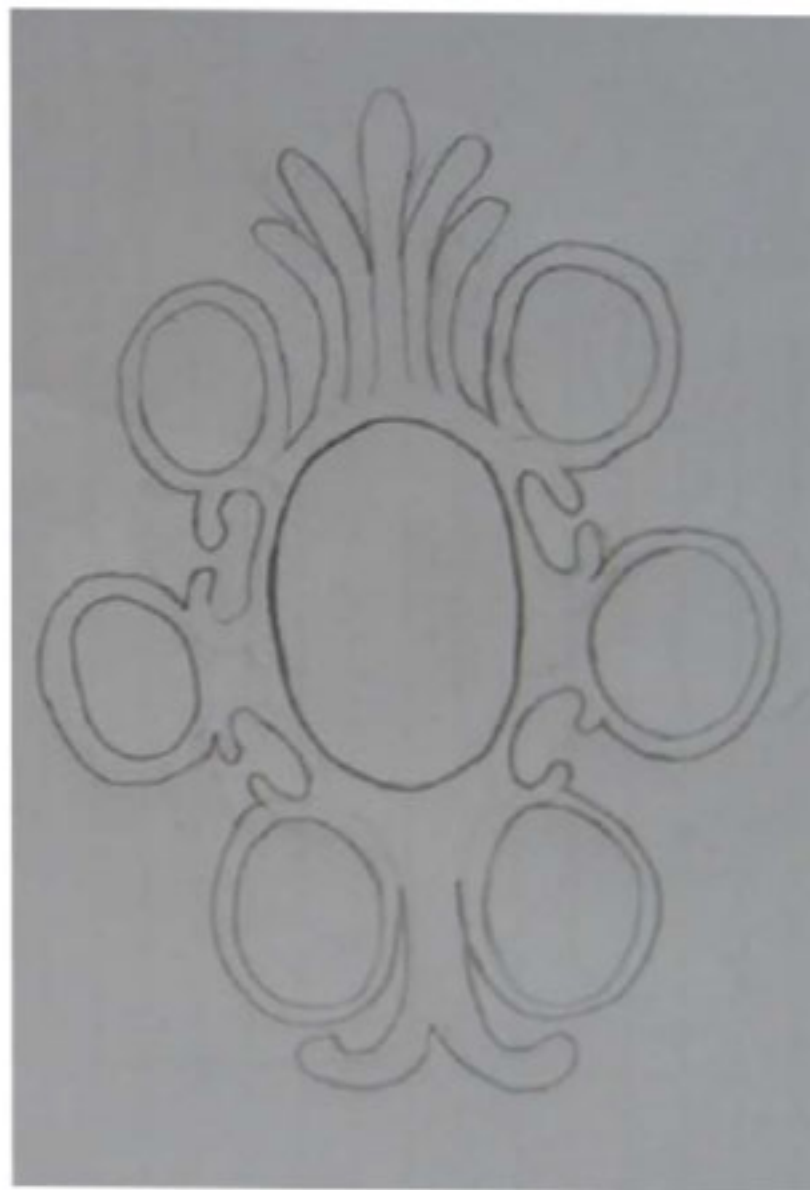

Ficha Técnica

Laboratorio
Cundinamarca

Línea

Alcancia con rasgos tallados

Producto

Alcancia

Pieza

Materias Primas

Madera, pintura

Paleta de Color



\$20.000

Costo

7 octubre 2014

Fecha

Boceto 1 de 1

Referencia



Ligia Rodriguez



Ficha Técnica

Laboratorio

Cundinamarca

Línea

Individual y porta vasos

Producto

Individual y porta vasos

Pieza

Materias Primas

Cuero, pegante, hilo
encerado, fieltro

Paleta de Color



\$ 80.000

Costo

7 octubre 2014

Fecha

Boceto 1 de 1

Referencia



Herley Bustos

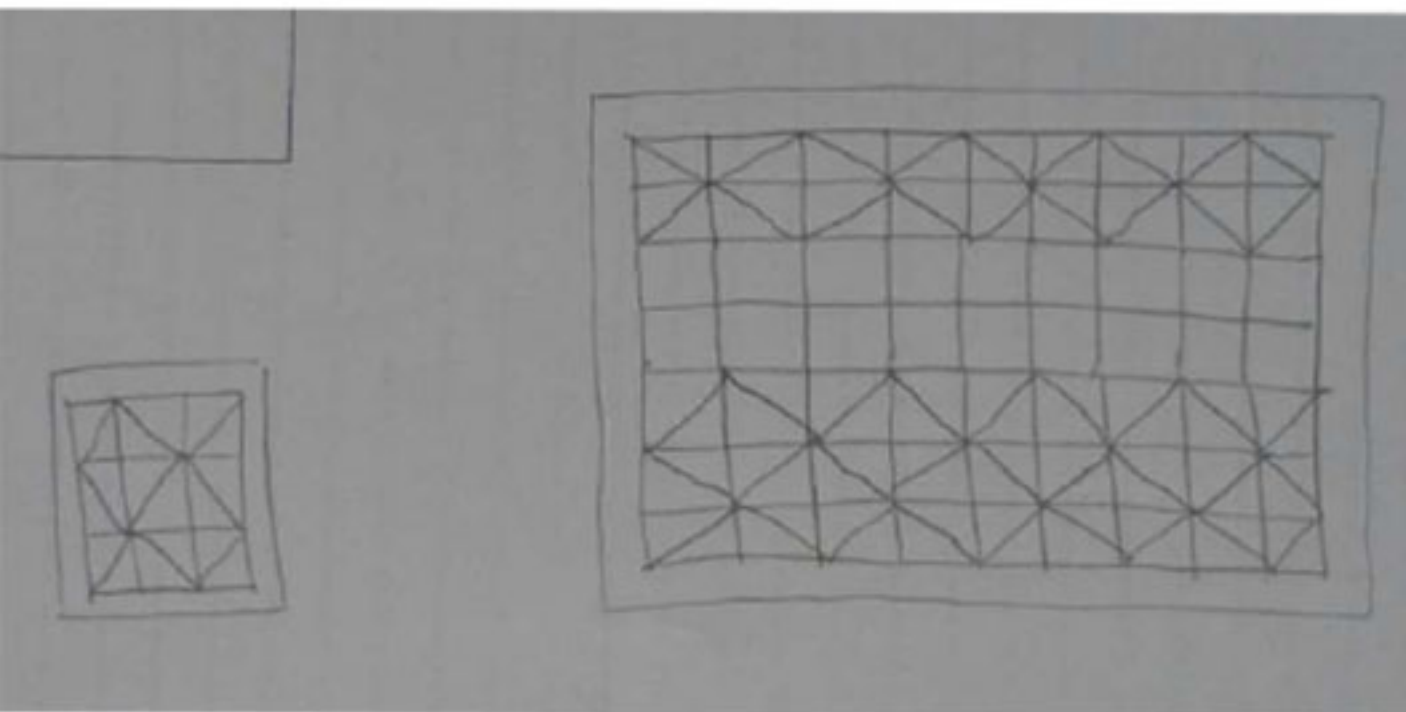

Laboratorio

Cundina marca

Línea

Solitario

Producto

Solitario

Pieza

Materias Primas

Yute
madera

Paleta de Color



Color
natural
del
material



\$ 30.000

Costo

28 octubre 2014

Fecha

Boceto 1 de 1

Referencia



Martha Cecilia Florian





artesanas
de colombia

Ficha Técnica

Laboratorio
Cundinamarca

Línea

Sandalia

Producto

Sandalia

Pieza

Materias Primas

cordón ceda,
suela

Paleta de Color



\$60.000

Costo

14 octubre 2014

Fecha

Boceto 5 de 5

Referencia



Odilia Diaz



Laboratorio
Cundinamarca

Línea

Zapato

Producto

Zapato

Pieza

Materias Primas

cordón ceda,
suela

Paleta de Color



\$70.000

Costo

14 octubre 2014

Fecha

Boceto 4 de 5

Referencia



Odilia Diaz





artesanas
de colombia

Ficha Técnica

Laboratorio
Cundinamarca

Línea

Bolso

Producto

Bolso

Pieza

Materias Primas

cordón ceda

Paleta de Color



\$40.000

Costo

11 noviembre 2014

Fecha

Boceto 3 de 5

Referencia



Odilia Diaz

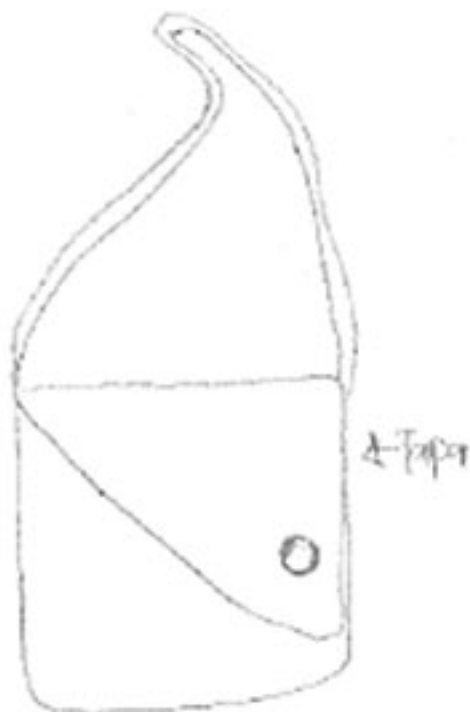

Laboratorio
Cundinamarca

Línea

Bolso

Producto

Bolso

Pieza

Materias Primas
cordón ceda

Paleta de Color



\$40.000

Costo

11 noviembre 2014

Fecha

Boceto 2 de 5

Referencia



Odilia Diaz



Laboratorio
Cundinamarca

Línea

Bolso

Producto

Bolso

Pieza

Materias Primas

cordón ceda,
tulumo

Paleta de Color



\$40.000

Costo

11 noviembre 2014

Fecha

Boceto 1 de 5

Referencia



Odilia Diaz

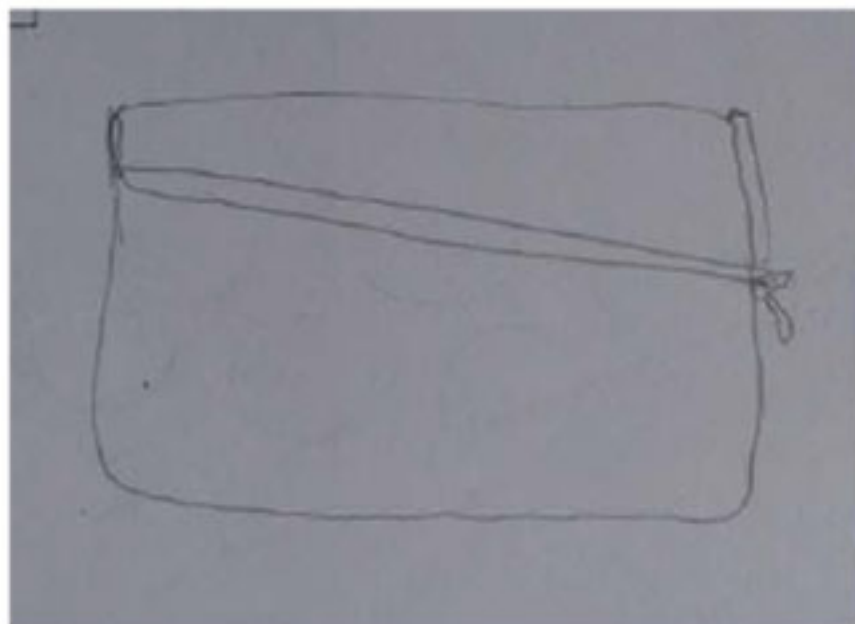

Laboratorio
Cundinamarca

Línea

Tapiz en 3D

Producto

Tapiz en 3D

Pieza

Materias Primas

Lana virgen
Hilaza de algodón

Paleta de Color



\$500.000

Costo

11 noviembre 2014

Fecha

Boceto 2 de 2

Referencia



Roswitha Sanchez

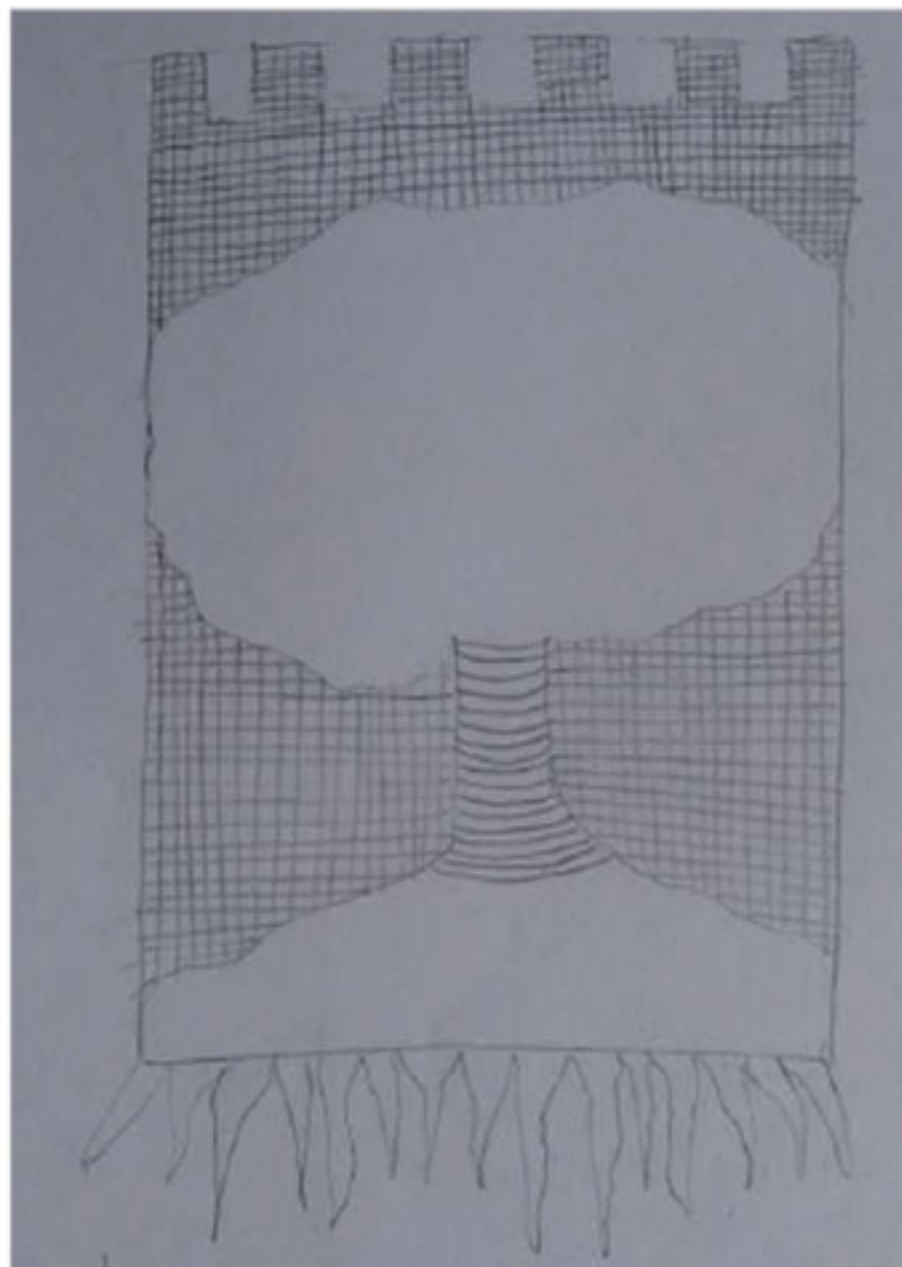



artesanas
de colombia

Ficha Técnica

Laboratorio
Cundinamarca

Línea

Tapiz en 3D
Producto

Falda Tejida
Pieza

Materias Primas

Lana virgen
Hilaza de algodón

Paleta de Color



\$600.000

Costo

14 octubre 2014

Fecha

Boceto 1 de 2



Roswitha Sanchez





**artesanas
de colombia**

Ficha Técnica

Laboratorio
Cundinamarca

Línea

Bufanda secciones

Producto

Bufanda secciones

Pieza

Materias Primas

Lana sintetica

Paleta de Color



\$40.000

Costo

19 noviembre 2014

Fecha

Boceto 3 de 3

Referencia



María Consuelo Baracaldo





artesanas
de colombia

Ficha Técnica

Laboratorio
Cundinamarca

Línea

Cuello de trenzas

Producto

Cuello de trenzas

Pieza

Materias Primas

Lana sintética

Paleta de Color



\$30.000

Costo

28 octubre 2014

Fecha

Boceto 2 de 3

Referencia



María Consuelo Baracaldo





artesanas
de colombia

Ficha Técnica

Laboratorio

Cundinamarca

Línea

Gorro con orejas y cuello

Producto

Gorro con orejas y cuello

Pieza

Materias Primas

Lana sintetica

Paleta de Color



\$40.000

Costo

14 octubre 2014

Fecha

Boceto 1 de 3

Referencia



María Consuelo Baracaldo





artesanas
de colombia

Ficha Técnica

Laboratorio

Cundinamarca

Línea

Tapete anudado

Producto

Tapete anudado

Pieza

Materias Primas

Lana virgen

Hilaza

Paleta de Color



\$500.000

Costo

11 noviembre 2014

Fecha

Boceto 3 de 3

Referencia



Rosa María Moyano

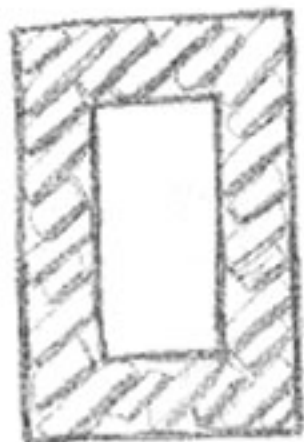



artesanas
de colombia

Ficha Técnica

Laboratorio

Cundina marca

Línea

Tapete anudado

Producto

Tapete anudado

Pieza

Materias Primas

Lana virgen

Hilaza

Paleta de Color



\$550.000

Costo

11 noviembre 2014

Fecha

Boceto 2 de 3

Referencia



Rosa María Moyano





artesañas
de colombia

Ficha Técnica

Laboratorio

Cundinamarca

Línea

Tapete anudado

Producto

Tapete anudado

Pieza

Materias Primas

Lana virgen
Hilaza

Paleta de Color



\$400.000

Costo

11 noviembre 2014

fecha

Boceto 1 de 3

Referencia



Rosa María Moyano



Laboratorio
Cundinamarca

Línea

Cuello con capota
Producto

Cuello con capota
Pieza

Materias Primas

Lana

Paleta de Color



\$30.000

Costo

28 octubre 2014

Fecha

Boceto 2 de 2

Referente



Graciela Gallo

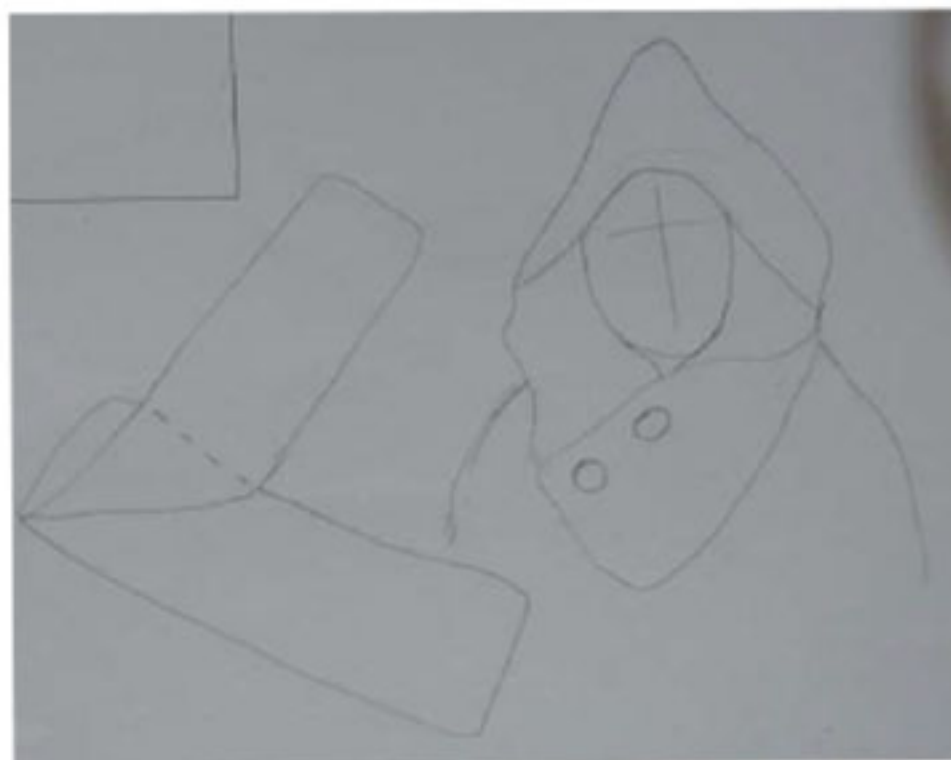



artesanas
de colombia

Ficha Técnica

Laboratorio

Cundinamarca

Línea

Cuello con capota

Producto

Pieza multiusos

Pieza

Materias Primas

Lana

Paleta de Color



\$80.000

Costo

14 octubre 2014

Fecha

Boceto 1 de 2

Referente



Graciela Gallo



Hojales 17 botones decorativos



Laboratorio

Cundinamarca

Línea

Servilletero

Producto

Servilletero

Pieza

Materias Primas

Fique

Cedro

Paleta de Color



Colores
naturales
de la fibra



\$ 30.000

Costo

11 noviembre 2014

Fecha

Boceto 2 de 2

Servilletero



Fernando Mendoza





artesanas
de colombia

Ficha Técnica

Laboratorio

Cundinamarca

Línea

Panera

Producto

Panera

Pieza

Materias Primas

Fique

Cedro

Paleta de Color



Colores
naturales
de la fibra



\$ 70.000

Costo

28 octubre 2014

Fecha

Boceto 1 de 2

Recreste



Fernando Mendoza



Laboratorio

Cundinamarca

Línea

Collar

Producto

Collar

Pieza

Materias Primas

Plata

Paleta de Color



Color
natural del
material



\$ 100.000

Costo

21 octubre 2014

Fecha

Boceto 2 de 2

Referencia



Omar Pachon





artesanas
de colombia

Ficha Técnica

Laboratorio

Cundinamarca

Línea

Pendiente

Producto

Conciencia colgante

Pieza

Materias Primas

Plata

Paleta de Color



Color
natural del
material



\$ 25.000

Costo

21 octubre 2014

Fecha

Boceto 1 de 2



Omar Pachon





artesanas
de colombia

Ficha Técnica

Laboratorio
Cundinamarca

Línea
Gorro Tejido

Producto
Gorro Tejido

Pieza

Materias Primas
Lana sintética

Paleta de Color



\$40.000

Costo

24 noviembre 2014

Fecha

Boceto 1 de 2

Referencia



Maria Mercedes Gevara





artesanas
de colombia

Ficha Técnica

Laboratorio

Cundinamarca

Línea

Artículos decorativos

Producto

Faroles navideños

Pieza

Materias Primas

Espejo

Tajada de árbol

Paleta de Color



Colores
naturales
del maerial



\$ 10.000

Costo

24 noviembre 2014

Fecha

Boceto 2 de 3



Alvaro Mejía

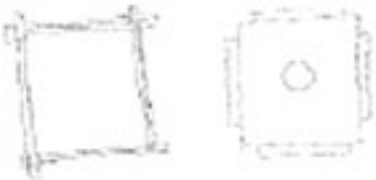

Laboratorio

Cundinamarca

Línea

Artículos decorativos

Producto
Oración con tajada
de corteza de árbol
Pieza

Materias Primas

Espejo
Tajada de árbol

Paleta de Color

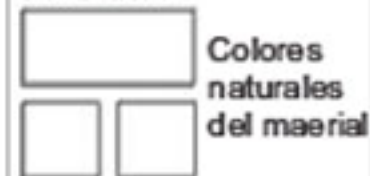

\$ 80.000

Costo

24 noviembre 2014

Fecha

Boceto 2 de 3

Referencia



Alvaro Mejía



Laboratorio

Cundinamarca

Línea

Artículos decorativos

Producto

Espejo con tajada
de corteza de árbol

Pieza

Materias Primas

Espejo

Tajada de árbol

Paleta de Color



Colores
naturales
del maerial



\$ 100.000

Costo

24 noviembre 2014

Fecha

Boceto 1 de 3

Referencia



Alvaro Mejía



Referente



Soleida Ariza



Ficha Técnica

Laboratorio

Cundinamarca

Línea

Complementos de moda

Producto

Juego de collar,
pulsera, anillo y aretes

Pieza

Materias Primas

Semillas de bombona
Tagua y asain
plastimetal
cuerina

Paleta de Color



\$ 15000

Costo

1 diciembre 2014

Fecha

Boceto 3 de 3

Referente



Soleida Ariza



Ficha Técnica

Laboratorio

Cundinamarca

Línea

Complementos de moda

Producto

Juego de collar,
pulsera, anillo y aretes

Pieza

Materias Primas

Semillas de bombona
Tagua y asain
plastimetal
cuerina

Paleta de Color



\$ 15000

Costo

1 diciembre 2014

Fecha

Boceto 2 de 3



artesañas
de colombia

Ficha Técnica

Laboratorio

Cundinamarca

Línea

Complementos de moda

Producto

Juego de collar,
pulsera y aretes

Pieza

Materias Primas

Semillas de bombona
Tagua y asain
plastimetal
cuerina

Paleta de Color



\$ 15000

Costo

1 diciembre 2014

Fecha

Boceto 1 de 3

Referencia



Soleida Ariza





artesanas
de colombia

Ficha Técnica

Laboratorio

Cundinamarca

Línea

Marroquinería

Producto

Monedero

Pieza

Materias Primas

Cuero, hilo cañamo,
Junco y enea, linternas

Paleta de Color



Color
natural
de la fibra



\$ 15.000

Costo

24 noviembre 2014

Fecha

Boceto 1 de 1

Bofreata



Oliva Buitrago



Ficha Técnica

Laboratorio

Cundinamarca

Línea

Muñequería en amero

Producto

Muñeca en amero

Pieza

Materias Primas

Amero

bolas de icopor

lana

sombreros en fique

Paleta de Color



\$ 5000 y \$ 8000

Costo

1 diciembre 2014

Fecha

Boceto 3 de 3

Retrato



Beatriz Rojas



Cabeza en
proyección



Acabado
en vestido



artesanas
de colombia

Ficha Técnica

Laboratorio

Cundinamarca

Línea

Muñería en amero

Producto

Muñeca en amero

Pieza

Materias Primas
Amero
bolas de icopor
lana
sombrosos en fique

Paleta de Color

\$ 5000 y \$ 8000

Costo

1 diciembre 2014

Fecha

Boceto 2 de 3

Referente



Beatriz Rojas



← Colores en amero con pintas

Ficha Técnica

Laboratorio

Cundinamarca

Línea

Muñequería en amero

Producto

Muñeca en amero

Pieza

Materias Primas

Amero

bolas de icopor

lana

sombreros en fique

Paleta de Color



\$ 5000 y \$ 8000

Costo

1 diciembre 2014

Fecha

Boceto 1 de 1

Referencia



Beatriz Rojas



A Cabeza
en
clavel
primero



Laboratorio

Cundinamarca

Línea

Cesteria

Producto
Individual en
junco y enea
Pieza

Materias Primas

Junco y enea
semillas
hilo cañamo
tabla de MDF

Paleta de Color



\$ 50000

Costo

1 diciembre 2014

Fecha

Boceto 2 de 2

Referente



Beatriz Rojas

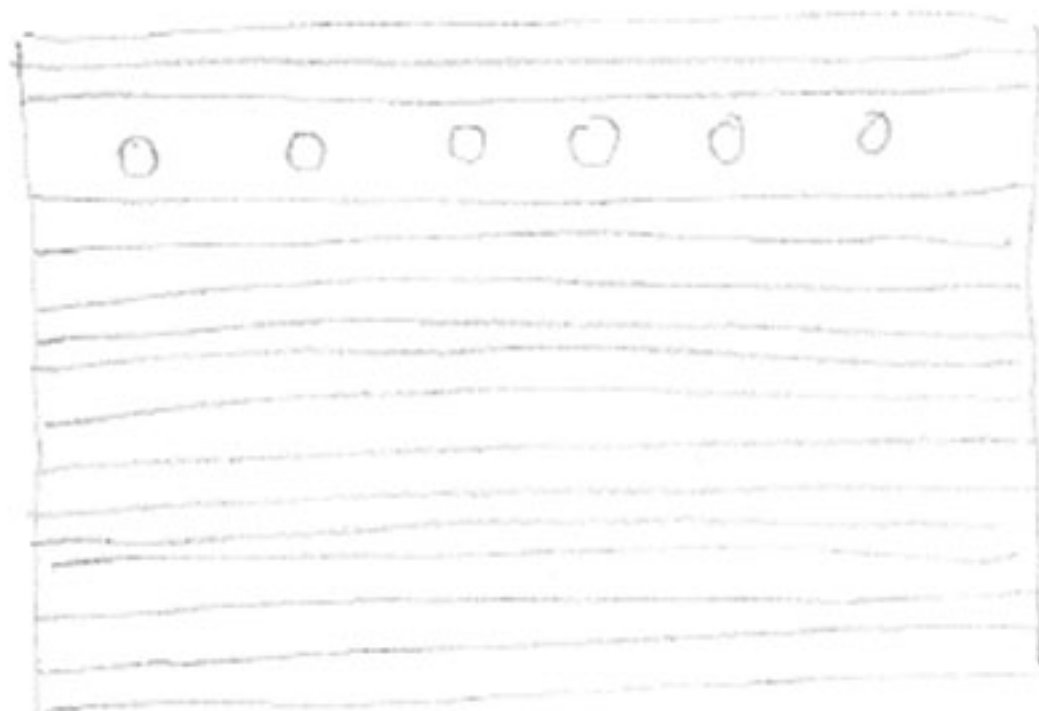



**artesanas
de colombia**

Ficha Técnica

Laboratorio

Cundinamarca

Línea

Cestería

Producto

Servilletero en junco y enea

Pieza

Materias Primas

Junco y enea
semillas
hilo cañamo
tabla de MDF

Paleta de Color



\$ 25000

Costo

1 diciembre 2014

Fecha

Boceto 1 de 2

Referente



Beatriz Rojas





**artesañas
de colombia**

Ficha Técnica

Laboratorio

Cundinamarca

Línea

Complementos de moda

Producto

Bufanda con gorro y
espacio para las manos

Pieza

Bufanda con gorro y
espacio para las manos

Materias Primas

Lana virgen

Paleta de Color



\$ 35000

Costo

1 diciembre 2014

Fecha

Boceto 1 de 1

Referente



María Adela Pachon





artesanas
de colombia

Ficha Técnica

Laboratorio

Cundina marca

Línea

Chal con cruce delantero

Producto

Chal

Pieza

Materias Primas

Lana sintética

Paleta de Color



\$ 40.000

Costo

10 noviembre 2014

Fecha

Boceto 2 de 2

Sufoneta



María Mercedes Gevara



Referente



Arbol de las Ventanas:

Ubicado en la Finca llamada Simitarra, la cual se encuentra por la famosa salida de la aguadita, en la vía Fusagasugá -San Miguel. Cerro Fusacatan

Descripción:

Andrea elabora piezas de bisutería con semillas y papel vegetal. Se experimentó con el integración del referente del municipio



artesanías
de colombia

Ficha Técnica

Laboratorio

Cundinamarca

Municipio

Fusagasugá

Producto

Bisutería

Artesano

Andrea Castillo

Diseñador

D.I. Diego A. Rozo H.

Materia Primas

Resina y Alambre

Paleta de Color



\$ 12.000 COP

Precio de Venta P úblico

05/Noviembre/2014

Fecha

Boceto 1 de 1

Referente



artesanías
de colombia

Ficha Técnica

Laboratorio

Cundinamarca

Municipio

Fusagasugá

Producto

Perchero de Pared

Artesano

Yina Gomez

Diseñador

Dl. Diego A. Rozo H.

Arbol de las Ventanas:

Ubicado en la Finca llamada la Simitarra, la cual se encuentra por la famosa salida de la aguadita, en la vía Fusagasugá - San Miguel. Cerro Fusacatan

Descripción:

Yina elabora bolsos con el material reciclado de pancartas y avisos. De esta manera se propuso crear una pieza que evocara el árbol de las ventanas, para ello escogió una tapa con grafismos orgánicos y vegetales, sobre los cuales aplicará remaches huecos evocando las ventanas del árbol.

Bolso estandar

*Bolso con
Referente*



Materias Primas

Banner Reciclado

Paleta de Color



\$ 40.000 COP

Precio de Venta Público

19/Noviembre/2014

Fecha

Boceto 1 de 1

Referente



Arbol de las Ventanas:
Ubicado en la Finca llamada Simitarra, la cual se encuentra por la famosa salida de la aguadita, en la vía Fusagasugá - San Miguel. Cerro Fusacatan

Descripción:
Mercedes elabora velas en parafina de carácter religioso durante el proceso de acompañamiento se trabajo en el desarrollo de una vela con la forma del árbol de las ventanas.



artesánias
de colombia

Ficha Técnica

Laboratorio
Cundinamarca

Municipio
Fusagasugá

Producto
Velas en Parafina

Artesano
Mercedes Rodríguez

Diseñador
D.I. Diego A. Rozo H.

Materia Prima
Parafina

Paleta de Color



\$ 15.000 COP
Precio de Venta Público

05/Noviembre/2014
Fecha

Boceto 1 de 1

Referente



**artesanías
de colombia**

Ficha Técnica

Laboratorio
Cundinamarca

Municipio
Fusagasugá

Producto
Lámpara

Artesano
Melba & Elizabeth Suarez
Diseñador
D.I. Diego A. Rozo H.

Materias Primas
MDF
Papel Impreso y Resina



\$ 40.000 COP
Precio de Venta Público

10/Diciembre/2014
Fecha

Boceto 1 de 1

Arbol de las Ventanas:

Ubicado en la Finca llamada Simitarra, la cual se encuentra por la famosa salida de la aguadita, en la vía Fusagasugá - San Miguel. Cerro Fusacatan

Descripción:

Con el objetivo de elevar el nivel de experimentación de las beneficiarias se incentivo el desarrollo de una lámpara con caladado en la superficie de superficies de madera. Esto les abrió la oportunidad no solo de explorar la técnica sino que además diversificar su línea de productos.





artesañas
de colombia

Ficha Técnica

Laboratorio
Cundinamarca

Municipio
Fusagasugá

Producto
Centro de Mesa

Artesano
Juliana Ramirez

Diseñador
D.I. Diego A. Rozo H.

Materias Primas

Plástico

Paleta de Color

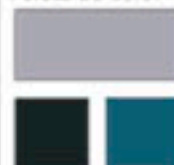

\$ 40.000 COP

Precio de Venta Público

05/Diciembre/2014

Fecha

Boceto 1 de 1



Arbol de las Ventanas:

Ubicado en la Finca llamada la Simitarra, la cual se encuentra por la famosa salida de la aguadita, en la vía Fusagasugá -San Miguel. Cerro Fusacatan

Descripción:

Juliana elabora diversas piezas con materiales reciclados, el objetivo del ejercicio de acompañamiento con ella se basó en trabajar la EXPERIMENTACION para la elaboración de un centro de mesa. En esta experimentación se introdujo material dentro de un recipiente con agua caliente para moldearlo y lograr la configuración final.



Referente



Arbol de las Ventanas:
Ubicado en la Finca llamada la Simitarra, la cual se encuentra por la famosa salida de la agudita, en la vía Fusagasugá - San Miguel. Cerro Fusa catan

Descripción:
De los diferentes productos que elabora el beneficiario se escogió la implementación del referente seleccionado para el municipio en las camisetas que ilustra a mano, sorprendiendonos con una versión surrealista del arbol de las ventanas, lo que promete en convertirse en una línea de productos



► *Empaques y etiquetas en fique*

Camiseta ilustrada referentes individuales



Camiseta ilustrada referente arbol de las ventanas



artesanías de colombia

Ficha Técnica

Laboratorio
Cundinamarca

Municipio
Fusagasugá

Producto
Perchero de Pared

Artesano
Juan Pablo Ramirez

Diseñador
D.I. Diego A. Rozo H.

Materias Primas
Tela de Algodon

Paleta de Color



\$ 40.000 COP
Precio de Venta Público

19/Noviembre/2014
Fecha

Boceto 1 de 1

Referente

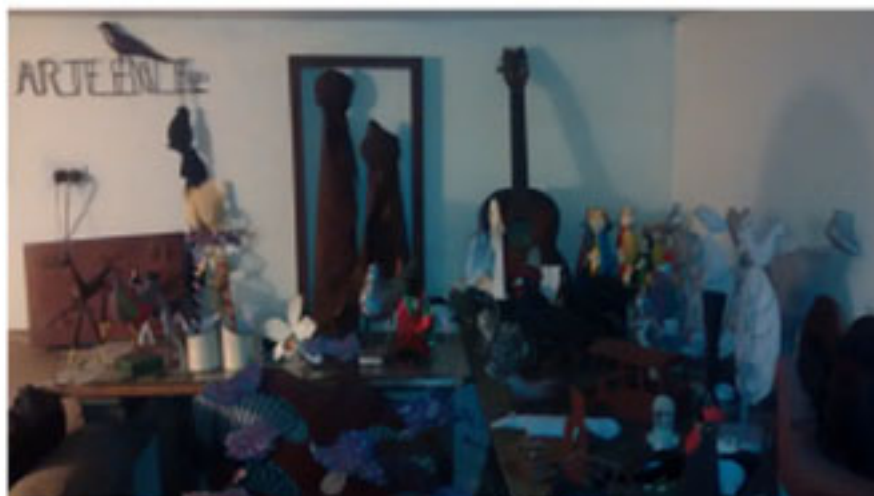

artesanías
de colombia

Ficha Técnica

Laboratorio
Cundinamarca

Municipio
Fusagasugá

Producto
Jardin Vertical

Artésano
Juan Manuel Jimenez

Diseñador
D.I. Diego A. Rozo H.

Materias Primas
Hierro Forjado

Paleta de Color



\$ 120.000 COP
Precio de Venta Público

05/Noviembre/2014
Fecha

Boceto 1 de 1

Arbol de las Ventanas:

Ubicado en la Finca llamada Simitarra, la cual se encuentra por la famosa salida de la aguadita, en la vía Fusagasugá - San Miguel. Cerro Fusacatan

Descripción:

Juan Manuel Desarrolla piezas en forja, se caracterizan por ser artísticas, se ha buscado la integración del referente en sus piezas para darle mayor identidad

Referente

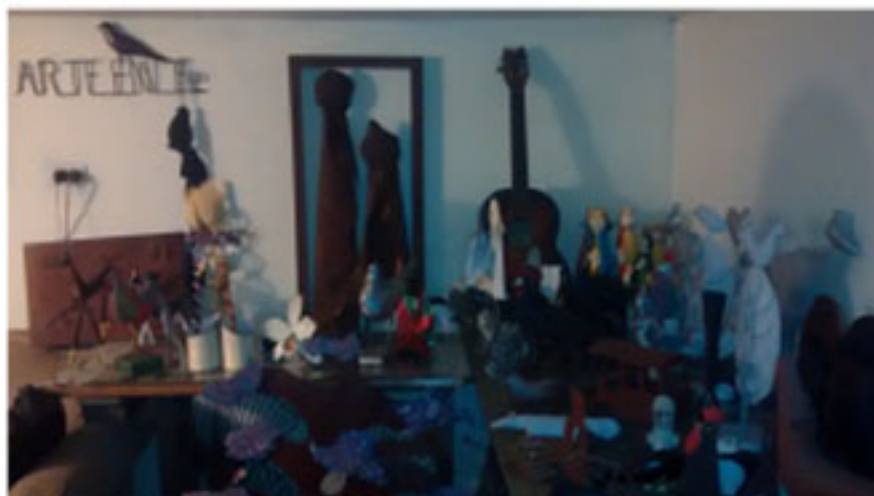

artesanías
de colombia

Ficha Técnica

Laboratorio

Cundinamarca

Municipio

Fusagasugá

Producto

Silla para Jardín

Artesano

Juan Manuel Jimenez

Diseñador

D.I. Diego A. Rozo H.

Materias Primas

Hierro Forjado

Paleta de Color



\$ 90.000 cop

Precio de Venta Público

05/Noviembre/2014

Fecha

Boceto 1 de 1

Arbol de las Ventanas:

Ubicado en la Finca llamada Simitarra, la cual se encuentra por la famosa salida de la aguadita, en la vía Fusagasugá - San Miguel. Cerro Fusacatan

Descripción

Juan Manuel Desarrolla piezas en forja, se caracterizan por ser artísticas, se ha buscado la integración del referente en sus piezas para darle mayor identidad

Referente

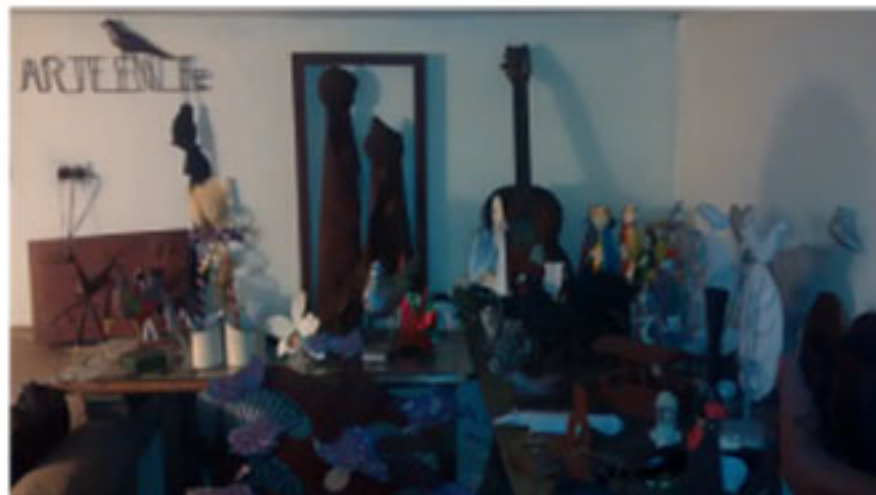

artesanías
de colombia

Ficha Técnica

Laboratorio
Cundinamarca

Municipio
Fusagasugá

Producto
Cuadro arbol ventanas

Artésano
Juan Manuel Jimenez

Diseñador
D.I. Diego A. Rozo H.

Materias Primas

Hierro Forjado

Paleta de Color



\$ 80.000 COP
Precio de Venta Público

05/Noviembre/2014
Fecha

Boceto 1 de 1

Arbol de las Ventanas:

Ubicado en la Finca llamada Simitarra, la cual se encuentra por la famosa salida de la aguadita, en la vía Fusagasugá - San Miguel. Cerro Fusacatan

Descripción

Juan Manuel Desarrolla piezas en forja, se caracterizan por ser artísticas, se ha buscado la integración del referente en sus piezas para darle mayor identidad



Referente



Arbol de las Ventanas:
Ubicado en la Finca llamada Simitarra, la cual se encuentra por la famosa salida de la aguadita, en la vía Fusagasugá-San Miguel. Cerro Fusacatan

Descripción:
Freddy elabora piezas en forja y se ha inspirado en el arbol de las ventanas para desarrollar una línea de objetos.



artesanías
de colombia

Ficha Técnica

Laboratorio
Cundinamarca

Municipio
Fusagasugá

Producto
Frutero

Artesano
Freddy Lopez

Diseñador
D.I. Diego A. Rozo H.

Materias Primas
Hierro Forjado

Paleta de Color



\$ 100.000 COP
Precio de Venta Público

05/Noviembre/2014
Fecha

Boceto 1 de 1

Referente

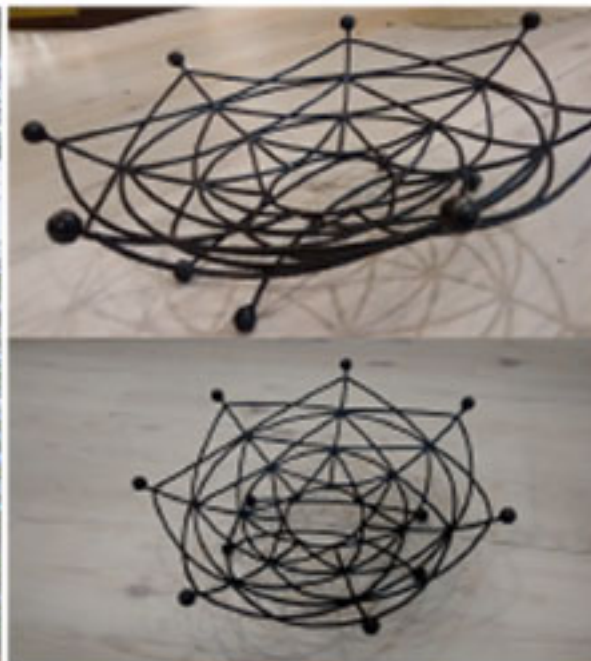

artesanías
de colombia

Ficha Técnica

Laboratorio
Cundinamarca

Municipio
Fusagasugá

Producto
Frutero

Artesano
Freddy Lopez

Diseñador
D.I. Diego A. Rozo H.

Arbol de las Ventanas:
Ubicado en la Finca llamada Simitarra, la cual se encuentra por la famosa salida de la aguadita, en la vía Fusagasugá-San Miguel. Cerro Fusacatan

Descripción:
Freddy elabora piezas en forja y se ha inspirado en el arbol de las ventanas para desarrollar una linea de objetos.



Materias Primas

Hierro Forjado

Paleta de Color



\$ 100.000 COP
Precio de Venta Público

05/Noviembre/2014
Fecha

Boceto 1 de 1

Referente



Arbol de las Ventanas:
Ubicado en la Finca llamada Simitarra, la cual se encuentra por la famosa salida de la aguadita, en la vía Fusagasugá - San Miguel. Cerro Fusacatan

Descripción:
Freddy elabora piezas en forja y se ha inspirado en el arbol de las ventanas para desarrollar una línea de objetos.



artesanías
de colombia

Ficha Técnica

Laboratorio

Cundinamarca

Municipio

Fusagasugá

Producto

Perchero de Pared

Artesano

Freddy Lopez

Diseñador

D.I. Diego A. Rozo H.

Materia Primas

Hierro Forjado

Paleta de Color



\$ 80.000 COP

Precio de Venta Público

05/Noviembre/2014

Fecha

Boceto 1 de 1

Referencia



Arbol de las Ventanas:
Ubicado en la Finca llamada Simitarra, la cual se encuentra por la famosa salida de la aguadita, en la vía Fusagasugá -San Miguel. Cerro Fusacatan

Descripción:
La beneficiaria ha trabajado con diferentes técnicas, desarrolló un portalapices en guadua con para representar uno de los referentes del municipio.

Antes



Después



artesañas
de colombia

Ficha Técnica

Laboratorio
Cundinamarca

Municipio
Fusagasugá

Producto
Portalapices de Escritorio

Artesano
Elizabeth Tautiva
Diseñador
D.I. Diego A. Rozo H.

Materias Primas
Guadua

Paleta de Color



\$ 30.000 COP
Precio de Venta Público

19/Noviembre/2014
Fecha

Boceto 1 de 1

Referente

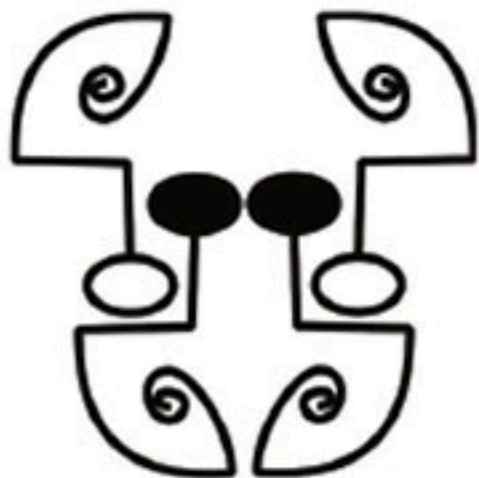

artesanas
de colombia

Ficha Técnica

Laboratorio

Cundinamarca

Municipio

Fusagasugá

Producto

Aretes y Collares

Artesano

Dora Lilia Trujillo

Diseñador

D.I. Diego A. Rozo H.

Materias Primas

Plumas

Paleta de Color



\$ 5.000 COP

Precio de Venta Público

05/Noviembre/2014

Fecha

Boceto 1 de 1

El caracol *Helix aspersa* Muller es un caracol que se encuentra en gran cantidad en el cerro tutelar del municipio de Fusagasugá, el cerro Fusacatan, es un animal de hábitos crepusculares y nocturnos lo cual puede asociarse a las dinámicas exuberantes de la vida noturna.

Descripción:

Dora pinta plumas, en las cuales ilustra aves. El ejercicio con ella consistió en ilustrar los referentes del municipio como lo son el referente del caracol, las palmeras de la avenida las palmas, la orquídea.



Referente



artesanías
de colombia

Ficha Técnica

Laboratorio
Cundinamarca

Municipio
Fusagasugá

Producto
Velas en Parafina

Artisano
Claudia Correa

Diseñador
D.I. Diego A. Rozo H.

Materias Primas

Parafina

Paleta de Color



\$15.000 COP
Precio de Venta Público

05/Noviembre/2014
Fecha

Boceto 1 de 1

Arbol de las Ventanas:
Ubicado en la Finca llamada Simitarra, la cual se encuentra por la famosa salida de la aguadita, en la vía Fusagasugá - San Miguel. Cerro Fusacatan

Descripción:
Claudia elabora velas en parafina de carácter religioso durante el proceso de acompañamiento se trabajo en el desarrollo de una vela con la forma del árbol de las ventanas.



Referencia



artesanías
de colombia

Ficha Técnica

Laboratorio
Cundinamarca

Municipio
Fusagasugá

Producto
Muñeca Autoctona

Artesano
Arteorquideas

Diseñador
D.I. Diego A. Rozo H.

Materias Primas
Toalla, Pita

Paleta de Color



\$ 10.000 cop
Precio de Venta Público

05/Diciembre/2014
Fecha

Boceto 1 de 1

Arbol de las Ventanas:

Ubicado en la Finca llamada la Simitarra, la cual se encuentra por la famosa salida de la aguadita, en la vía Fusagasugá-San Miguel. Cerro Fusacatan

Descripción:

Arteorquideas es una asociación de mujeres compuesta por las señoras: Ana Elvira Romero, Ana lucia Beltran, Belen Pinilla, Celinia Peña, Nidya Pineda, Nubia Peña. Se les asesora para el mejoramiento de los acabados de la muñequita.

Laboratorio
Cundinamarca

Municipio
Fusagasugá

Producto
Empaques

Artesano
Arteorquideas

Diseñador
D.I. Diego A. Rozo H.

Materias Primas
Cartón Single Face

Paleta de Color



Ségun producto \$3000-\$8000
Precio de Venta Público

05/Diciembre/2014
Fecha

Boceto 1 de 1

Referente



Arbol de las Ventanas:
Ubicado en la Finca llamada la Simitarra, la cual se encuentra por la famosa salida de la aguadita, en la vía Fusagasugá -San Miguel. Cerro Fusacatan

Descripción:
Arteorquideas realizaba empaques para sus propios productos, sin embargo con el proceso de asesoría desarrollaron piezas con mejor composición y acabados.





artesanas
de colombia

Ficha Técnica

Laboratorio
CUNDINAMARCA

Línea
muñeca

Producto
muñeca

Pieza

Materias Primas

pañolency, dacron,
algodón, lana, hilos

Paleta de Color



Costo

Noviembre 5

Fecha

Boceto 1 de 1

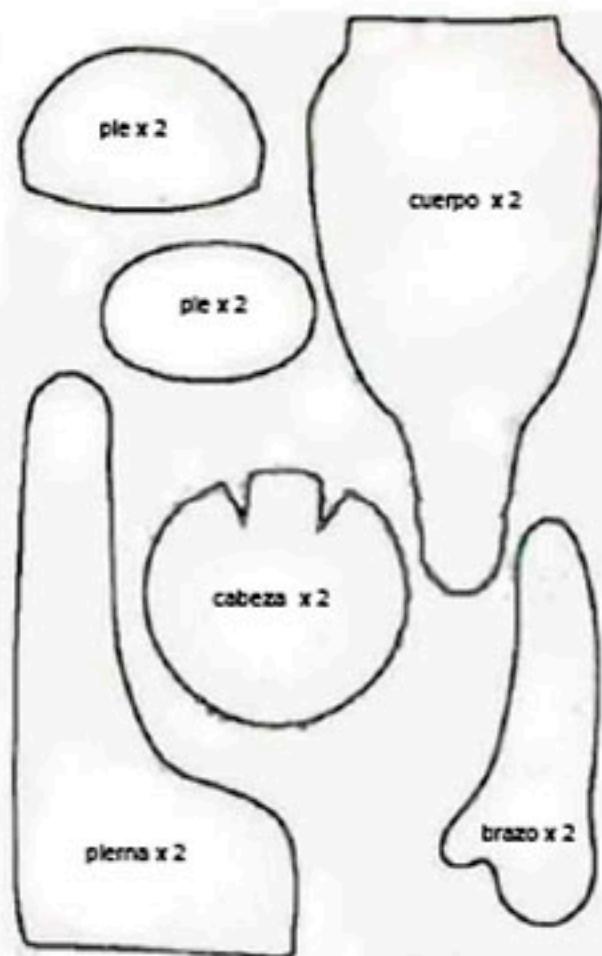

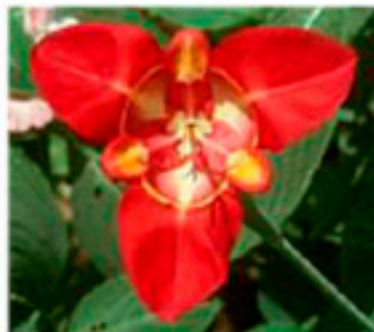

artesanas
de colombia

Ficha Técnica

Laboratorio
CUNDINAMARCA

Línea
adornos navidad

Producto
Bota

Pieza

Materias Primas

pañó lency, dacron,
algodón, lana, hilos

Paleta de Color



7500

Costo

Noviembre 5

Fecha

Boceto 1 de 1





artesanas
de colombia

Ficha Técnica

Laboratorio
CUNDINAMARCA

Línea
adornos navidad

Producto
Bota

Pieza

Materias Primas

pañó lency, dacron,
algodón, lana, hilos

Paleta de Color



7500

Costo

Noviembre 5

Fecha

Boceto 1 de 1

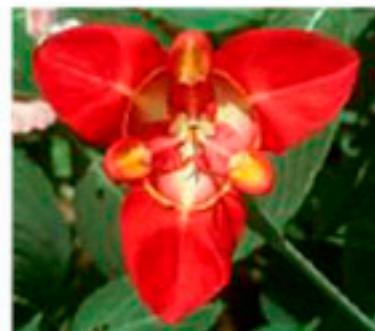



artesanas
de colombia

Ficha Técnica

Laboratorio
CUNDINAMARCA

Línea
cuello

Producto
cuello

Pieza

Materias Primas

Galón de seda

Paleta de Color



Costo

Noviembre 5

Fecha

Boceto 1 de 1

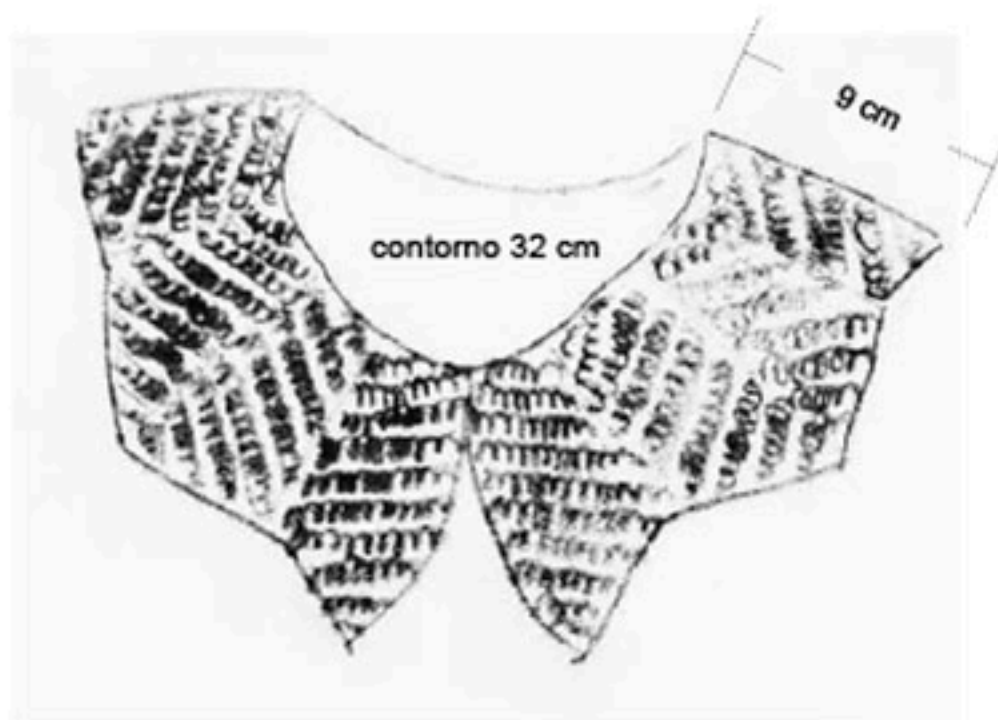



artesanas
de colombia

Ficha Técnica

Laboratorio
CUNDINAMARCA

Línea
cuello

Producto
cuello

Pieza

Materias Primas
Galón de seda

Paleta de Color



Costo

Noviembre 5

Fecha

Boceto 1 de 1

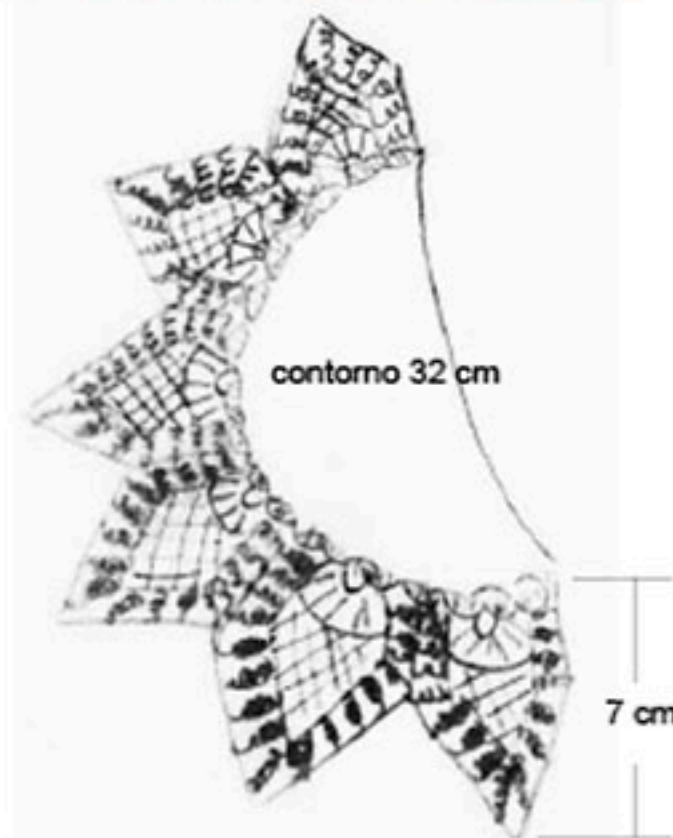



artesanas
de colombia

Ficha Técnica

Laboratorio

CUNDINAMARCA

Línea

cuello

Producto

cuello

Pieza

Materias Primas

Galón de seda

Paleta de Color



Costo

Noviembre 5

Fecha

Boceto 1 de 1

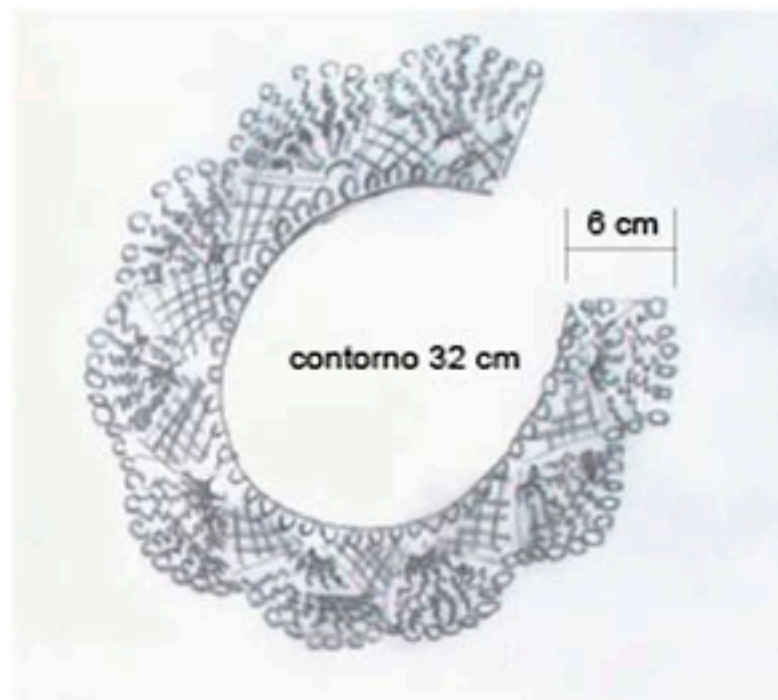



artesanas
de colombia

Ficha Técnica

Laboratorio
CUNDINAMARCA

Línea
cuello

Producto
cuello

Pieza

Materias Primas
Galón de seda

Paleta de Color



35.000
Costo

Noviembre 5
Fecha

Boceto 1 de 1

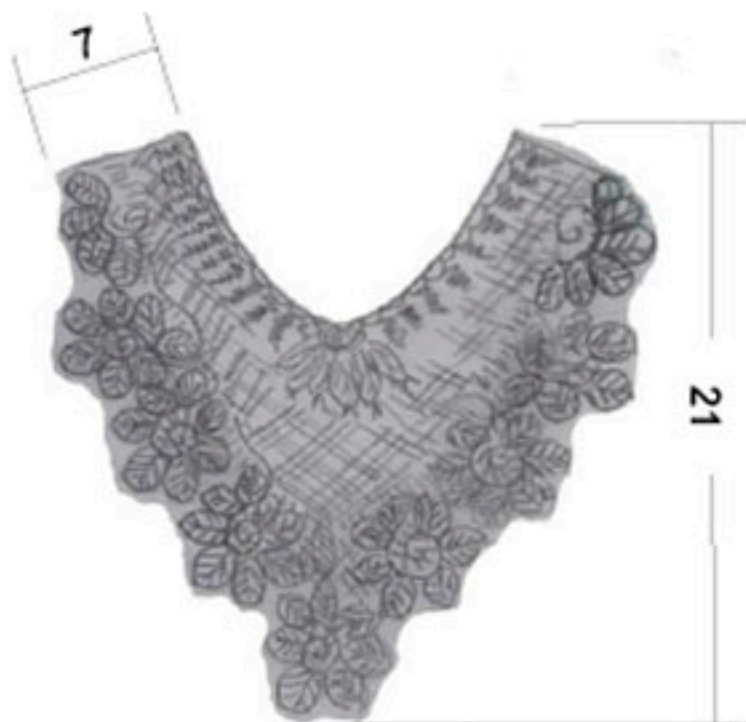



artesanas
de colombia

Ficha Técnica

Laboratorio
CUNDINAMARCA

Línea
cuello

Producto
cuello

Pieza

Materias Primas

lana acrílica

Paleta de Color



28.000

Costo

Octubre 27

Fecha

Boceto 1 de 1

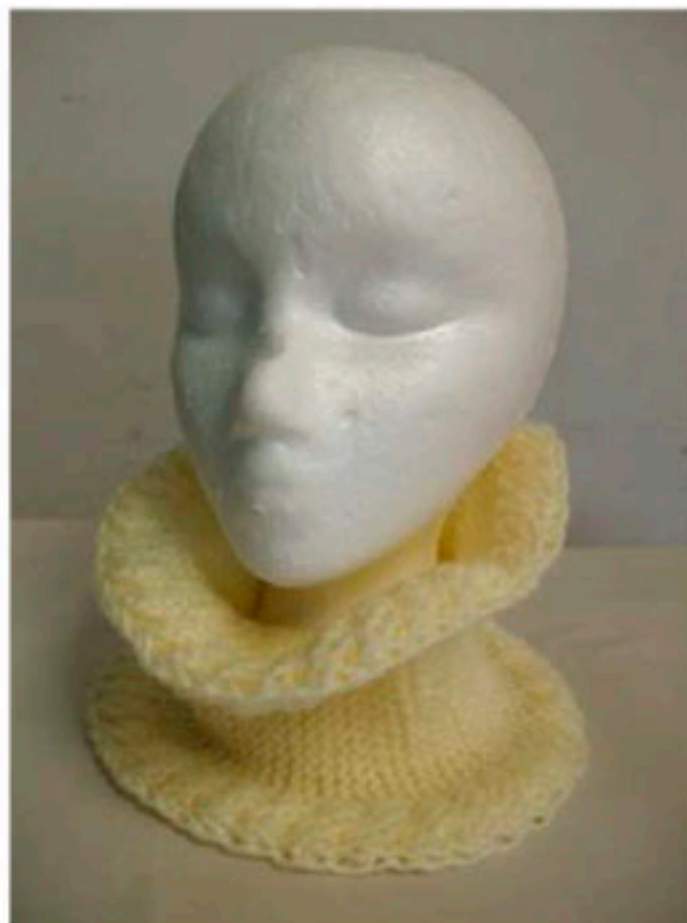



artesanas
de colombia

Ficha Técnica

Laboratorio
CUNDINAMARCA

Línea
muñeca

Producto
muñeca

Pieza

Materias Primas

pañolency, dacron,
algodón, lana, hilos

Paleta de Color



Costo

Noviembre 5

Fecha

Boceto 1 de 1

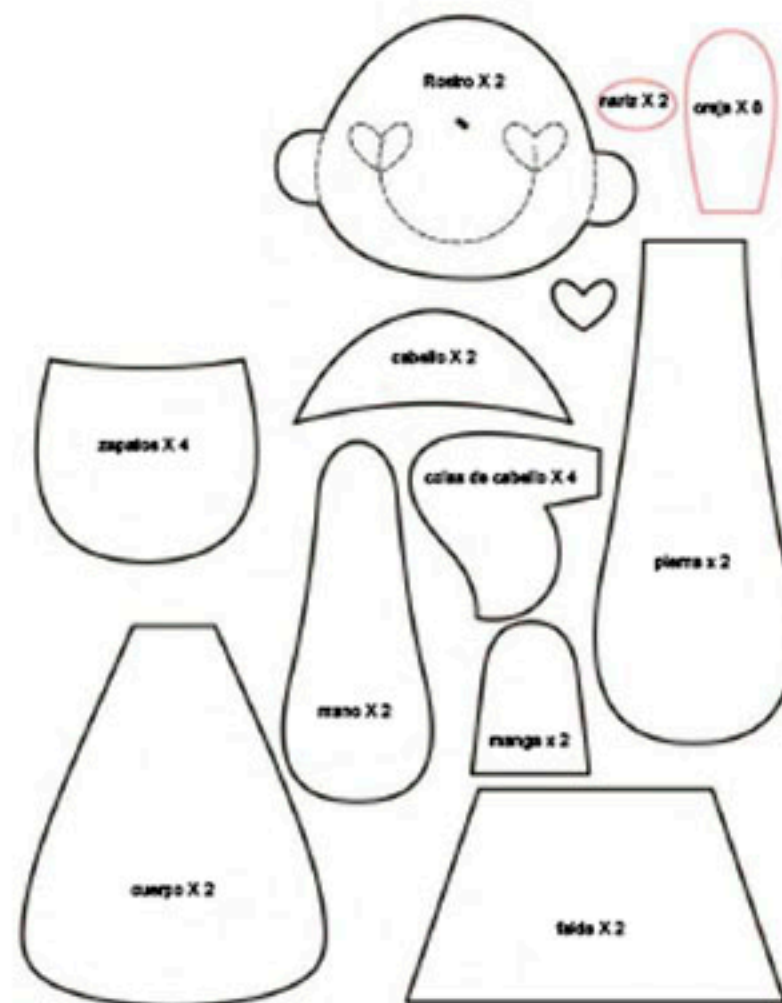



artesanas
de colombia

Ficha Técnica

Laboratorio

CUNDINAMARCA

Línea

individual

Producto

individual

Pieza

Materias Primas

fique

Paleta de Color



Costo

Octubre 30

Fecha

Boceto 1 de 1

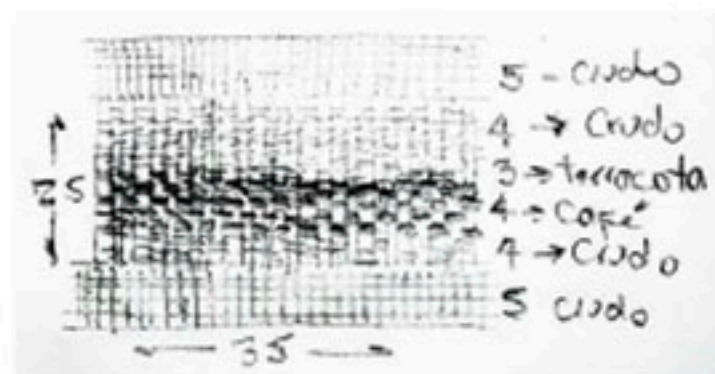

Laboratorio
CUNDINAMARCA

Línea

Mochila

Producto

Mochila

Pieza

Materias Primas

Hilo crochet

Paleta de Color



40.000

Costo

octubre 16

Fecha

Boceto 1 de 1



Muestra en proceso
la artesana cambió el material y el color





artesanas
de colombia

Ficha Técnica

Laboratorio
CUNDINAMARCA

Línea

Bolsa mercado

Producto

Pieza

Materias Primas

fique

Paleta de Color

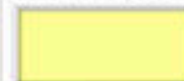

Costo

Octubre 9

Fecha

Boceto 1 de 1

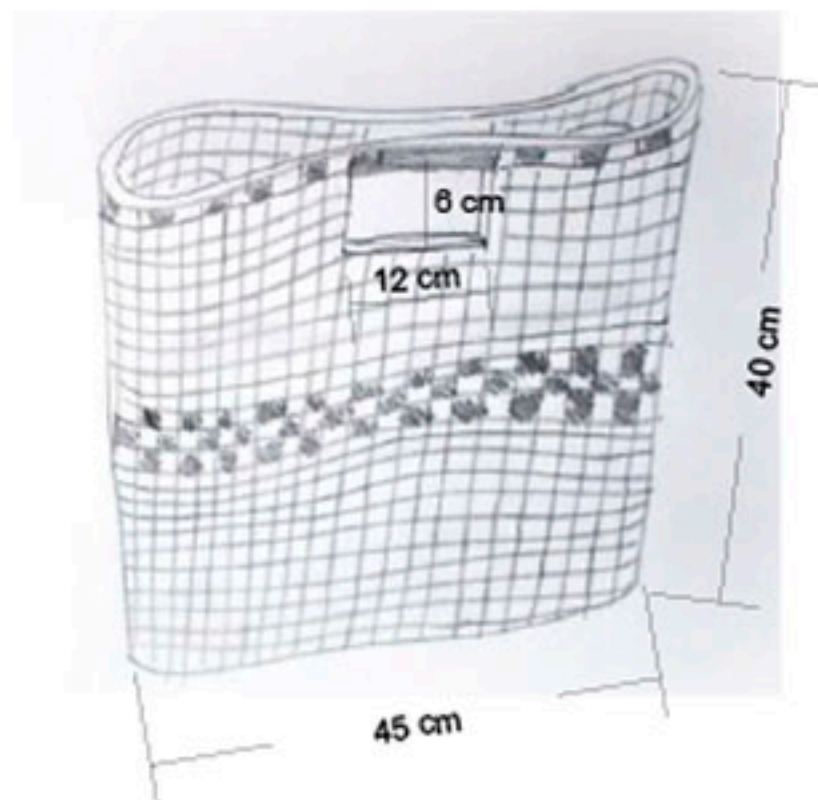

Laboratorio

CUNDINAMARCA

Línea

Bag weekend

Producto

Bag weekend

Pieza

Materias Primas

Fique

Paleta de Color



Noviembre 13

Costo

18.000

Fecha

Boceto 1 de 1

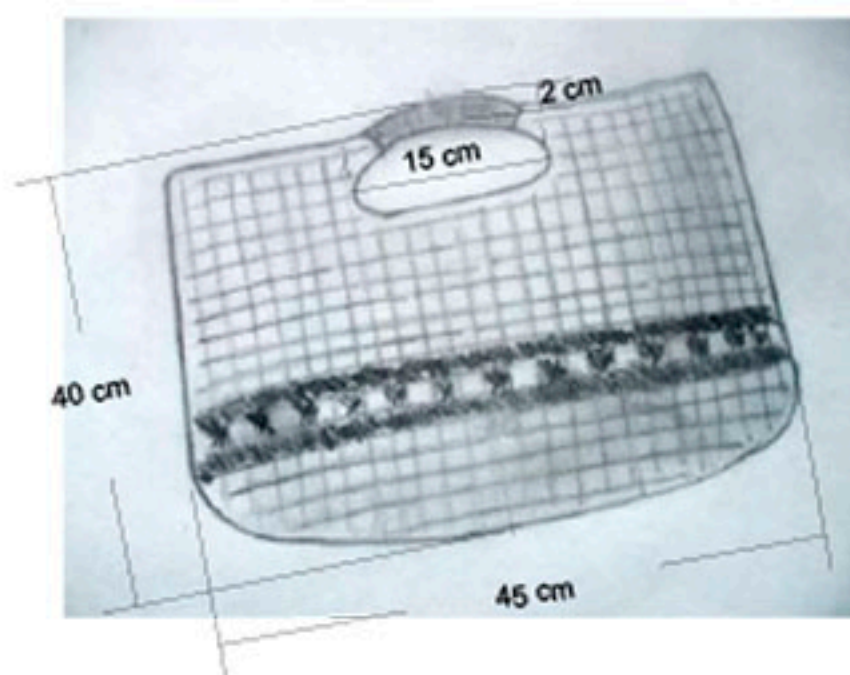

Muestra en proceso



Laboratorio
CUNDINAMARCA

Línea

Mochila

Producto

Mochila

Pieza

Materias Primas

Hilo crochet

Paleta de Color



28.000

Costo

octubre 16

Fecha

Boceto 1 de 1

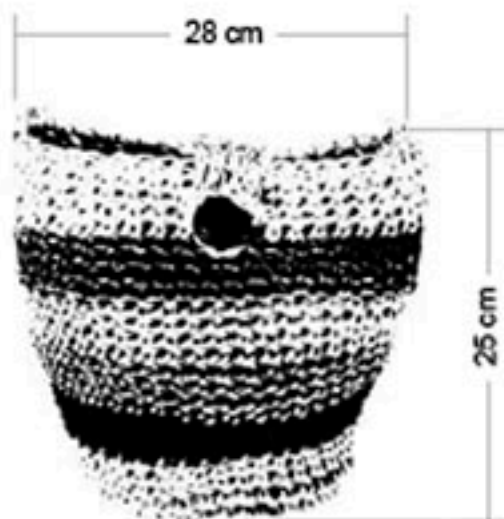



artesanas
de colombia

Ficha Técnica

Laboratorio
CUNDINAMARCA

Línea

bolso

Producto

bolso fique

Pieza

Materias Primas

fique

Paleta de Color



Costo

Octubre 30

Fecha

Boceto 1 de 1

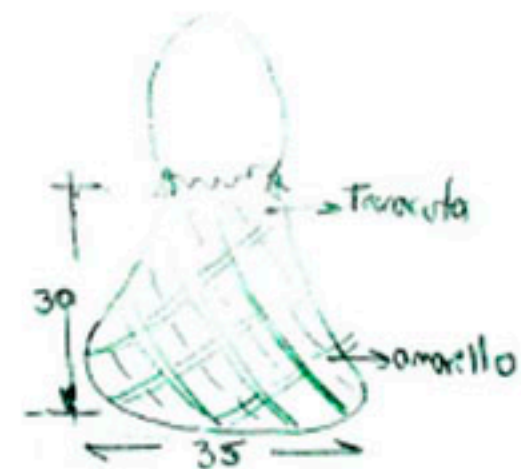



artesañas
de colombia

Ficha Técnica

Laboratorio
CUNDINAMARCA

Línea
estropajo

Producto
estropajo circular

Pieza

Materias Primas
fique

Paleta de Color

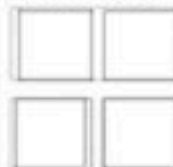

5.000

Costo

Octubre 30

Fecha

Boceto 1 de 1



8 cm



Laboratorio
CUNDINAMARCA

Línea

Juguete maromero

Producto
maromero conejo

Pieza

Materias Primas
triplex

Paleta de Color

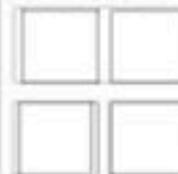

Costo

Octubre 30
Fecha

Boceto 1 de 1



Muestra en proceso



plantillas Esc 1:1



artesanas
de colombia

Ficha Técnica

Laboratorio
CUNDINAMARCA

Línea

Maromero

Producto

Pieza

Materias Primas

Triplex

Paleta de Color



10.000

Costo

noviembre 7

Fecha

Boceto 1 de 1

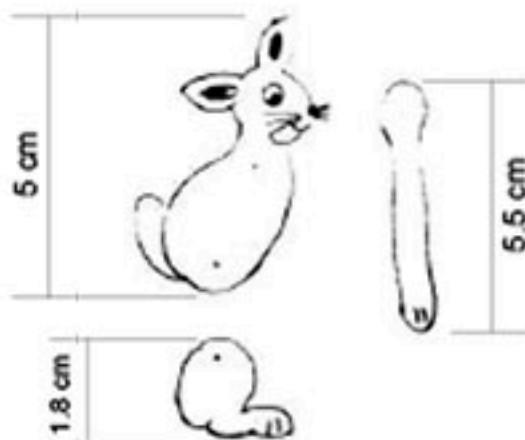

Laboratorio
CUNDINAMARCA

Línea

Joyería

Producto

Joyero

Pieza

Materias Primas

madera, pintura acrílicos

Paleta de Color



30.000

Costo

Octubre 9

Fecha

Boceto 1 de 1

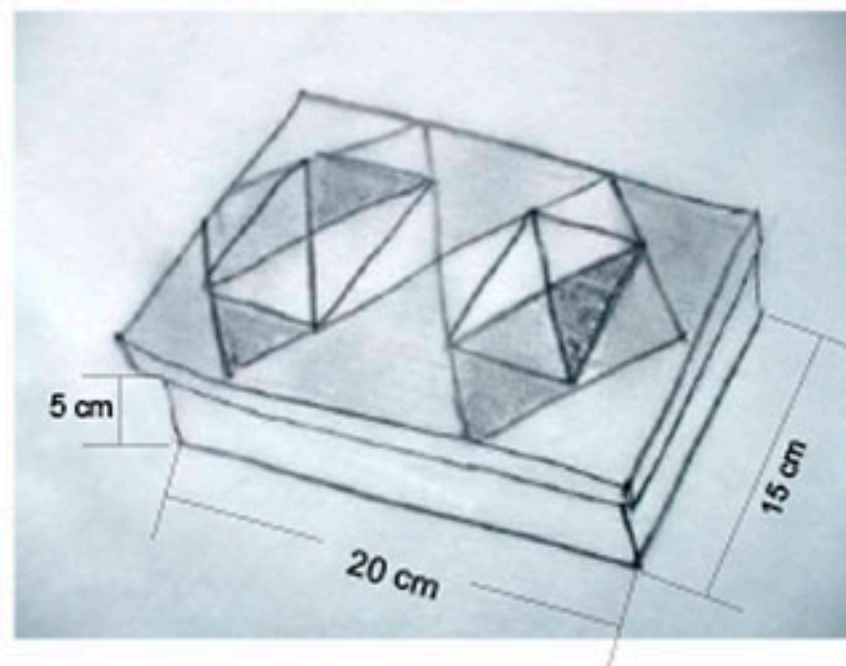
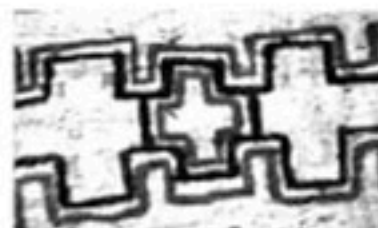

Laboratorio
CUNDINAMARCA

Línea

Joyeros

Producto

Joyero

Pieza

Materias Primas

madera, pintura acrílicos

Paleta de Color

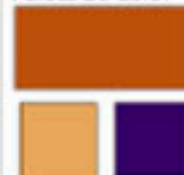

30.000

Costo

Octubre 9

Fecha

Boceto 1 de 1

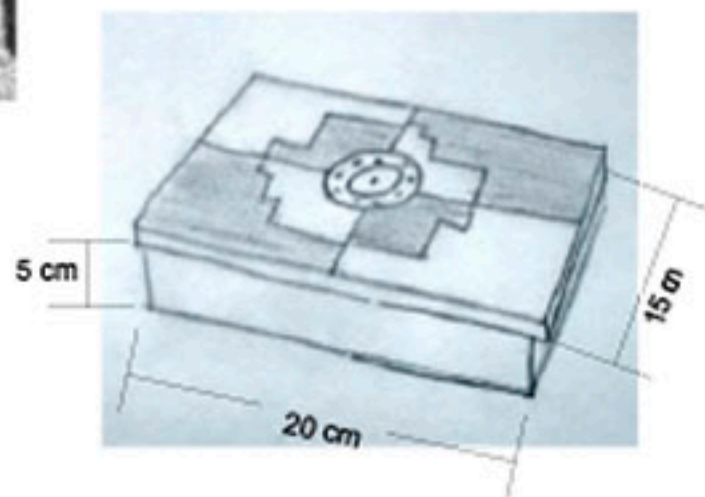
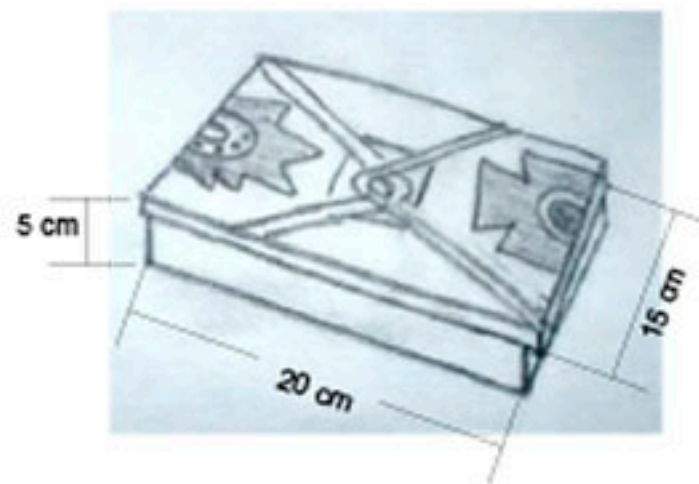

Laboratorio
Cundinamarca

Municipio
Girardot

Producto
Contenedor

Artesanía
Humberto Alvarez

Diseñador
Msc. D.I. Diego Arturo Granados

Materias Primas

Tolumo

Paleta de Color



60000

Costo

2014/10/20

Fecha

Boceto 1 de 1

Referente



Humberto



Contenedor con tapa.



artesánías
de colombia

Ficha Técnica

Laboratorio
Cundinamarca

Municipio
Girardot

Producto
Borroneira

Artesano
Blanca Lucía Acosta

Diseñador
Msc. D.I. Diego Arturo Granados

Materias Primas

Totumo

Paleta de Color



40000

Costo

2014/10/20

Fecha

Boceto 1 de 1

Boceto

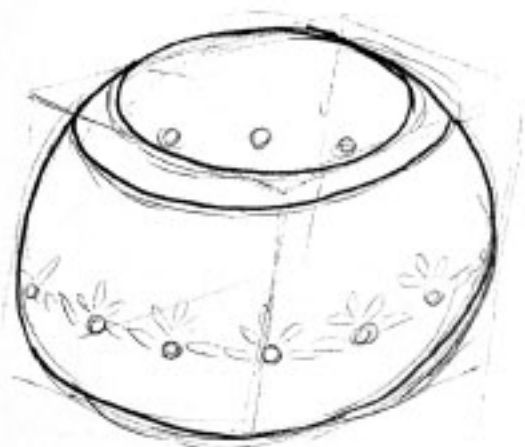



artesanías
de colombia

Ficha Técnica

Laboratorio
Cundinamarca

Municipio
Girardot

Producto
Florero

Artesano
Blanca Lucía Acosta

Diseñador
Msc. D.I. Diego Arturo Granados

Materias Primas

Totumo

Paleta de Color



40000

Costo

2014/10/20

Fecha

Boceto 1 de 1

Boceto





artesánías
de colombia

Ficha Técnica

Laboratorio
Cundinamarca

Municipio
Girardot

Producto
Florero

Artesano
Blanca Lucía Acosta

Diseñador
Msc. D.I. Diego Arturo Granados

Materias Primas

Totumo

Paleta de Color



40000

Costo

2014/10/20

Fecha

Boceto 1 de 1

Boceto





artesanías
de colombia

Ficha Técnica

Laboratorio
Cundinamarca

Municipio
Girardot

Producto
Bofibenera

Artesano
Blanca Lucía Acosta

Diseñador
Msc. D.I. Diego Arturo Granados

Materias Primas

Totumo

Paleta de Color



40000

Costo

2014/10/20

Fecha

Boceto 1 de 1

Boceto





artesánias
de colombia

Ficha Técnica

Laboratorio
Cundinamarca

Municipio
Girardot

Producto
Bofibonera

Artesano
María Teresa Yopasá

Diseñador
Msc. D.I. Diego Arturo Granados

Materias Primas

Totumo

Paleta de Color



40000

Costo

2014/10/20

Fecha

Boceto 1 de 1

Boceto



Ficha Técnica

Laboratorio
Cundinamarca

Municipio
Girardot

Producto
Bofitebenera

Artesano
María Teresa Yopasá

Diseñador
Msc. D.I. Diego Arturo Granados

Materias Primas
Totumo

Paleta de Color



40000

Costo

2014/10/20

Fecha

Boceto 1 de 1

Boceto



Ficha Técnica

Laboratorio
Cundinamarca

Municipio
Girardot

Producto
Tajúa de quesos

Artesano
Luz Dary Caballero

Diseñador
Msc. D.I. Diego Arturo Granados

Materias Primas

Totumo

Paleta de Color



60000

Costo

2014/10/20

Fecha

Boceto 1 de 1

Referente



Producto en proceso
falta resinarlo.





artesánías
de colombia

Ficha Técnica

Laboratorio
Cundinamarca

Municipio
Girardot

Producto
Flotero

Artesano
Aide Restrepo

Diseñador
Msc. D.I. Diego Arturo Granados

Materias Primas

Totumo

Paleta de Color



40000

Costo

2014/10/20

Fecha

Boceto 1 de 1

Boceto





artesánias
de colombia

Ficha Técnica

Laboratorio
Cundinamarca

Municipio
Girardot

Producto
Cofillador

Artisano
Sandra Patricia Macías

Diseñador
Msc. D.I. Diego Arturo Granados

Materias Primas

Totumo

Paleta de Color



40000

Costo

2014/10/20

Fecha

Boceto 1 de 1

Boceto





artesanías
de colombia

Ficha Técnica

Laboratorio
Cundinamarca

Municipio
Girardot

Producto
Collar

Artesano
Clara Inés Fonseca

Diseñador
Msc. D.I. Diego Arturo Granados

Materias Primas
Totumo

Paleta de Color



40000

Costo

2014/10/20

Fecha

Boceto 1 de 1

Boceto

Clara

Bisutería Peñoles Plus del Anaco.
Collar, Aretes, Botónes, Abrazo Cabello



Ficha Técnica

Laboratorio
Cundinamarca

Municipio
Girardot

Producto
Matera de pared

Artesano
Jose Olegario Garzón

Diseñador
Msc. D.J. Diego Arturo Granados

Materias Primas

Arcilla

Paleta de Color



40000

Costo

2014/10/20

Fecha

Boceto 1 de 1

Referente



Laboratorio
Cundinamarca

Municipio
Girardot

Producto
Set de mesa

Artesano
Jose Olegario Garzón

Diseñador
Msc. D.I. Diego Arturo Granados

Materias Primas

Arcilla

Paleta de Color



40000

Costo

2014/10/20

Fecha

Boceto 1 de 1

Referente



Jose Olegario...

Línea de Mesa:

Anillos sencillos / Cande labra / Frutero a Ciudad de Bogotá / Salero - Piredero.



Anillo



Cande labra



Salero





artesanías
de colombia

Ficha Técnica

Laboratorio

Línea
chal triangular

Producto

Dos agujas

Pieza

Materias Primas

Lana Natural

Paleta de Color



N/A

Costo

Dic. 2014

Fecha

Boceto 1 de 1

Referente

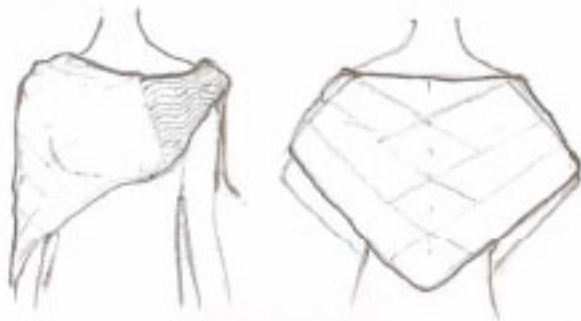

160 cm

50cm

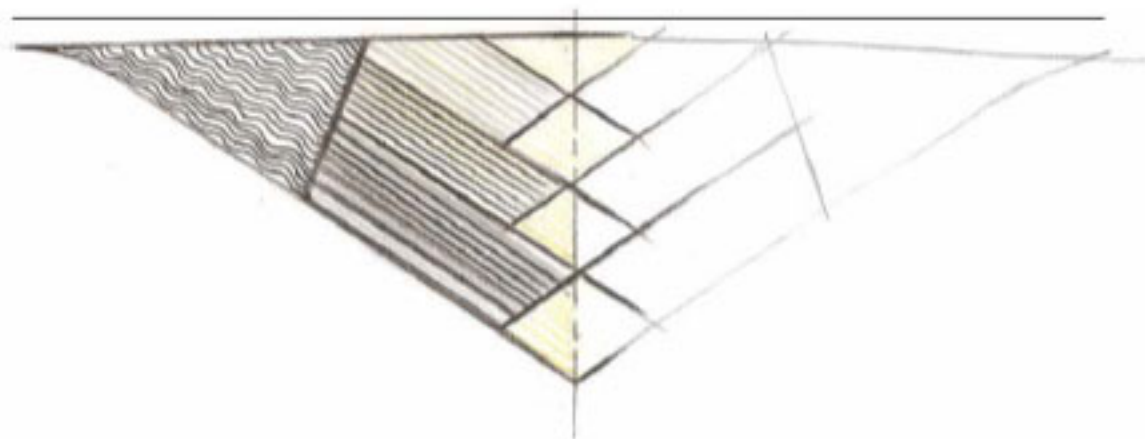



artesanas
de colombia

Ficha Técnica

Laboratorio

Linea

Accesorio tipo cuello/cinturon
Producto

Dos agujas
Pieza

Materias Primas

Lana Natural

Paleta de Color



Costo

Dic 2014
Fecha

Boceto 1 de 1

Referente



35 cm

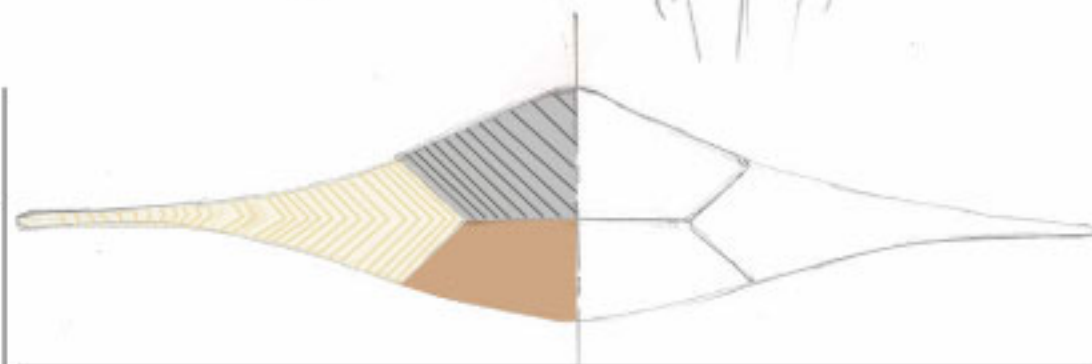

150 cm



artesanas
de colombia

Ficha Técnica

Laboratorio

Línea

Bufanda circular

Producto

Dos agujas

Pieza

Materias Primas

Lana Industrial

Paleta de Color



N/A

Costo

Dic. 2014

Fecha

Boceto 1 de 1

Referente



Longitud 150 cm ancho 20 cm



artesanas
de colombia

Ficha Técnica

Laboratorio

Línea

Gorro

Producto

Dos agujas

Pieza

Materias Primas

Lana Industrial

Paleta de Color



N/A

Costo

Dic: 2014

Fecha

Boceto 1 de 1

Referente



25cm

enmallado 80 puntos