



## Proyecto

“Innovación y Competitividad del sector cultural artesanal de Armenia”

Convenio suscrito entre Artesanías de Colombia y  
la Corporación de Cultura y Turismo de Armenia

[Compendio de fichas de desarrollo de productos y  
fichas de dibujo técnico]

Fuentes Lerech, Jorge  
Duque, Alejandro, asesor  
Jaramillo, Alejandro, asesor  
Castellanos Guasca, Nydia Leonor, asesora

Armenia Diciembre de 2014



Calle 74 # 11 - 91 Conmutador: (57) (1) 2861766 - (57) (1) 5550326 /27 /28 /29  
[www.artesaniasdecolombia.com.co](http://www.artesaniasdecolombia.com.co) Email: [artesanias@artesaniasdecolombia.com.co](mailto:artesanias@artesaniasdecolombia.com.co)  
Bogotá, D.C. - Colombia





**FORMATO**  
**Ficha de Producto y Planos**  
**Técnicos Carta**

CODIGO: FORCVS14A

V. 03

FECHA: 16 06 2014



No.	Pieza	Material	Cant	Porc%
1	Base	Cascara de Huevo	1	100%
Tabla de Componentes				

<b>Nombre de la pieza</b> Bowls Cascara de Huevo		<b>Referencia:</b> AB0010		<b>ESC.</b>	
<b>Oficio:</b> Tecnicas Mixtas		<b>Tecnica:</b> Moldeado en cascara de huevo		<b>Materia Prima:</b> Vidrio y Madera	
<b>Especificaciones Tecnicas:</b> Bowls de cascara de huevo con diferentes diametros.					
<b>Color:</b> Negro, Amarillo, Blanco, Violeta, Rojo		<b>Capacidad de Producción / mes:</b> 40		<b>Dimensiones Generales</b>	
<b>Peso (gr.):</b> 120 gr	<b>Precio Unitario:</b> 45000	<b>Precio por Mayor:</b> 37000	<b>Largo:</b> 25	<b>Ancho:</b> 25	<b>Alto:</b> 30
<b>Artesano:</b> Ana Delia Barahona		<b>Telefono:</b> 3122679944		<b>Diametro:</b>	
<b>Grupo o Taller:</b>		<b>Departamento:</b> Quindio		<b>Municipio:</b> Armenia	
<b>Certificado Hecho a mano:</b> <input type="checkbox"/> Si <input checked="" type="checkbox"/> No		<b>Centro Poblado:</b>		<input checked="" type="checkbox"/> Resguardo Casero <input checked="" type="checkbox"/> Localidad Vereda <input checked="" type="checkbox"/> N/A Corrimiento	
<b>Observaciones:</b>					
<b>Responsable:</b> Jorge Fuentes Lerech			<b>Dibujante:</b> Jorge Fuentes Lerech		
<b>Aprobado por:</b> Comité Nacional			<b>Fecha:</b> 10/10/2014		<input type="checkbox"/> Referentes <input checked="" type="checkbox"/> Línea <b>Muestra</b> <input type="checkbox"/> <input checked="" type="checkbox"/>

Terminado   
En Proceso



1	Cuerpo	Cera	1	90%
2	Enchape	Hoja Caulinar	1	10%
No.	Pieza	Material	Cant	Porc%

Tabla de Componentes

Nombre de la pieza <b>Bowls Cera Con aplique</b>		Referencia: <b>NG0002</b>	ESC.	
Oficio: <b>Cereria</b>		Técnica: <b>Moldeado</b>	Materia Prima: <b>Cera y Hoja Caulinar</b>	
Especificaciones Técnicas: <b>Bowls moldeados en cera con aplique de hoja caulinar</b>				
Color: <b>Negro, Arena</b>		Capacidad de Producción / mes: <b>30</b>		Dimensiones Generales
Peso (gr.): <b>140gr</b>	Precio Unitario <b>40000</b>	Precio por Mayor <b>35000</b>	Largo: <b>13</b>	Ancho: <b>13</b>
Artesano: <b>Norbay Gomez</b>		Telefono: <b>3217273616</b>		Alto: <b>11</b>
Grupo o Taller:		Departamento: <b>Quindio</b>	Municipio: <b>Armenia</b>	
Certificado Hecho a mano: <input type="checkbox"/> Si <input checked="" type="checkbox"/> No		Centro Poblado:	<input checked="" type="checkbox"/> Resguardo Caserío	<input checked="" type="checkbox"/> Localidad Varada
Observaciones:		<input type="checkbox"/> N/A Correnimiento		
Responsable: <b>Jorge Fuentes Lerech</b>		Dibujante: <b>Jorge Fuentes Lerech</b>		Terminado <input type="checkbox"/>
Aprobado por: <b>Comite Nacional</b>		Fecha: <b>10/10/2014</b>	<input type="checkbox"/> Referentes <input checked="" type="checkbox"/> Línea	En Proceso <input checked="" type="checkbox"/>
		Muestra <input type="checkbox"/>		

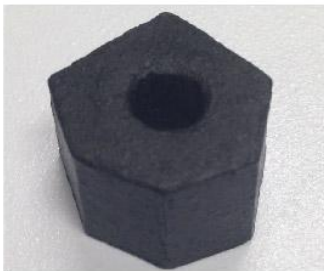
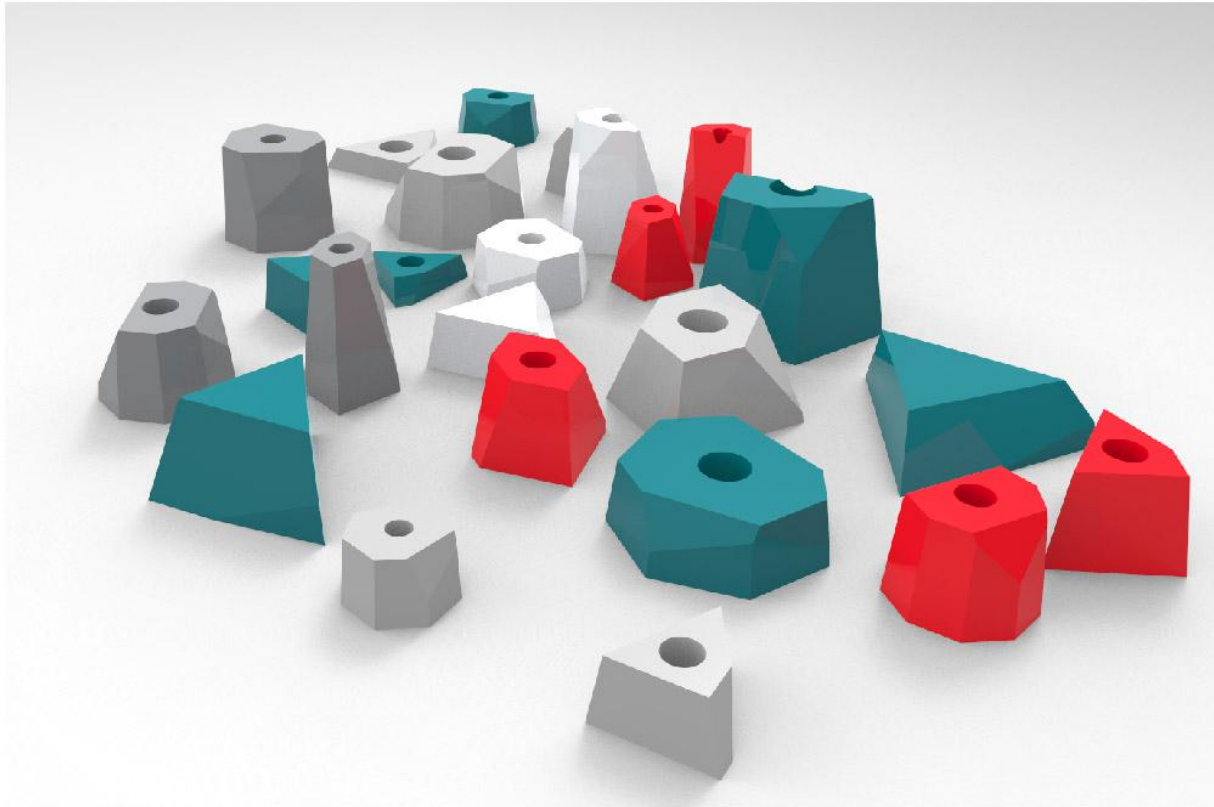

1	Cuerpo	Ceramica	1	100%
No.	Pieza	Material	Cant	Porc%
Tabla de Componentes				

Nombre de la pieza <b>Dijes Ceramica</b>		Referencia: <b>HT0001</b>		ESC.	
Oficio: <b>Ceramista</b>		Tecnica: <b>Extrusion Ceramica</b>		Materia Prima: <b>Ceramica</b>	
Especificaciones Técnicas: <b>Dijes facetados de ceramica para combinar con cuentas de ceramica classicas</b>					
Color: <b>Gris, Rojo, Blanco, Verde</b>		Capacidad de Producción / mes: <b>900</b>		Dimensiones Generales	
Peso (gr.): <b>15gr</b>	Precio Unitario <b>700</b>	Precio por Mayor <b>500</b>	Largo: <b>2</b>	Ancho: <b>1.5</b>	Alto: <b>1.5</b>
Artesano: <b>Henry Tierradentro</b>		Telefono: <b>3178003865</b>		Diametro:	
Grupo o Taller:		Departamento: <b>Quindio</b>		Municipio: <b>Armenia</b>	
Certificado Hecho a mano: <input type="checkbox"/> Si <input checked="" type="checkbox"/> No		Centro Poblado:		<input type="checkbox"/> Resguardo Casero <input type="checkbox"/> Localidad Varada <input type="checkbox"/> N/A Carrizimiento	
Observaciones:					
Responsable: <b>Jorge Fuentes Lerech</b>			Dibujante: <b>Jorge Fuentes Lerech</b>		
Aprobado por: <b>Comite Nacional</b>			Fecha: <b>10/10/2014</b>		<input type="checkbox"/> Referentes <input checked="" type="checkbox"/> Línea <input type="checkbox"/> Muestra <input type="checkbox"/> Terminado <input checked="" type="checkbox"/> En Proceso





1	Base	Madera	1	40%
2	Recipientes	Vidrio	1	60%
No.	Pieza	Material	Cant	Porc%
Tabla de Componentes				

Nombre de la pieza <b>Centro De Mesa Vidrio</b>		Referencia: <b>PR0001</b>		ESC.	
Oficio: <b>Talla en Vidrio</b>		Tecnica: <b>Corte De Vidrio</b>		Materia Prima: <b>Vidrio y Madera</b>	
Especificaciones Técnicas:					
<b>Centro de Mesa con recipientes cortados de vidrio en diferentes tamaños</b>					
Color: <b>arena, verde, blanco, azul</b>		Capacidad de Producción / mes: <b>8</b>		Dimensiones Generales	
Peso (gr.): <b>800 gr</b>		Precio Unitario <b>90000</b>		Precio por Mayor <b>75000</b>	
Artesano: <b>Patricia Rodriguez</b>		Telefono: <b>3142350935</b>		Largo: <b>45</b>	Ancho: <b>25</b>
Grupo o Taller:		Departamento: <b>Quindio</b>		Municipio: <b>Armenia</b>	
Certificado Hecho a mano: <input type="checkbox"/> Si <input checked="" type="checkbox"/> No		Centro Poblado:		<input checked="" type="checkbox"/> Resguardo Casero	<input checked="" type="checkbox"/> Localidad Varada
Observaciones:				<input type="checkbox"/> N/A Carreimiento	
Responsable: <b>Jorge Fuentes Lerech</b>		Dibujante: <b>Jorge Fuentes Lerech</b>		Terminado <input type="checkbox"/> En Proceso <input checked="" type="checkbox"/>	
Aprobado por: <b>Comite Nacional</b>		Fecha: <b>10/10/2014</b>		<input type="checkbox"/> Referentes <input checked="" type="checkbox"/> Línea Muestra <input type="checkbox"/> <input checked="" type="checkbox"/>	

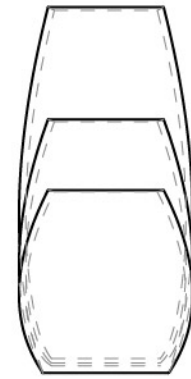
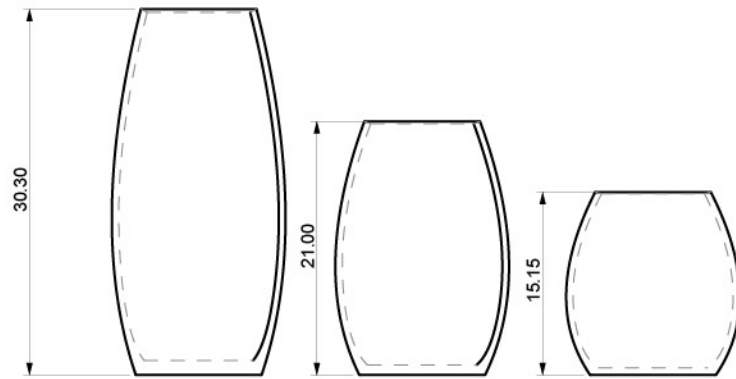
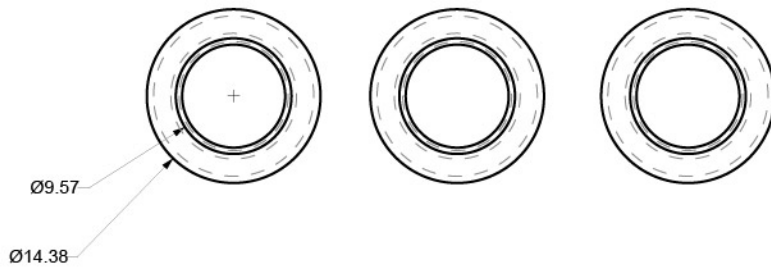

1	Enchape	Hoja Caulinar	1	20
1	Cuerpo	Madera	1	80
No.	Pieza	Material	Cant	Porc%
Tabla de Componentes				

Nombre de la pieza: Jarrones Caulinar 2		Referencia: MIL008		ESC. n/a	
Oficio: Enchape en Hoja caulinar		Técnica: Enchape		Materia Prima: Hoja caulinar	
Especificaciones Técnicas: Enchapa de hoja caulinar de guadua sobre bowl torneado en madera					
Color: Natural, Violeta		Capacidad de Producción / mes: 45		Dimensiones Generales	
Peso (gr.): 3000		Precio Unitario 116000		Precio por Mayor 105000	
Artesano: Miller Lady Urrego		Telefono: 311 602 6348		Largo: 0	Ancho: 0
Grupo o Taller: Miller Lady Urrego		Departamento: Quindío		Alto: 30	Diametro: 14
Certificado Hecho a mano: <input type="checkbox"/> Si <input checked="" type="checkbox"/> No		Centro Poblado: n/a		<input type="checkbox"/> Resguardo Caserio <input type="checkbox"/> Localidad Verdera <input type="checkbox"/> N/A Corramiento	
Observaciones: n/a					
Responsable: Alejandro Duque			Dibujante: Alejandro Duque		
Aprobado por: Alejandro Jaramillo			Fecha: 01/12/2014		<input type="checkbox"/> Referentes <input checked="" type="checkbox"/> Línea <input type="checkbox"/> Muestra

Terminado   
En Proceso

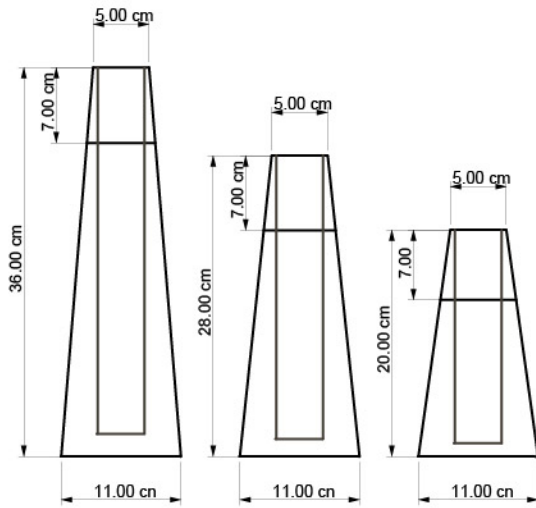
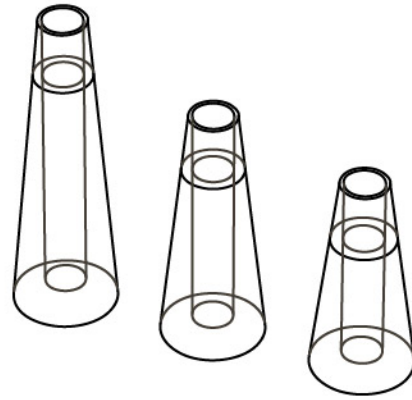
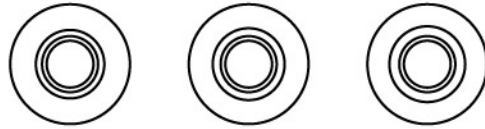

1	Enchape	Hoja Caulinar	1	20
1	Cuerpo	Madera	1	80
No.	Pieza	Material	Cant	Porc%
Tabla de Componentes				

Nombre de la pieza: Jarrones Caulinar 1		Referencia: MIL006		ESC. n/a	
Oficio: Enchape en Hoja caulinar		Tecnica: Enchape		Materia Prima: Hoja caulinar	
Especificaciones Técnicas: Enchapa de hoja caulinar de guadua sobre bowl torneado en madera					
Color: Natural, Azul, Amarillo		Capacidad de Producción / mes: 6		Dimensiones Generales	
Peso (gr.): 3000		Precio Unitario 116000		Precio por Mayor 105000	
Artesano: Miller Lady Urrego		Telefono: 311 602 6348		Largo: 0	Ancho: 0
Grupo o Taller: Miller Lady Urrego		Departamento: Quindio		Alto: 36	Diametro: 11
Municipio: Armenia		Certificado Hecho a mano: <input type="checkbox"/> Si <input checked="" type="checkbox"/> No			
Centro Poblado: n/a		<input type="checkbox"/> Resguardo Caserio <input type="checkbox"/> Localidad Verdera <input type="checkbox"/> N/A Corramiento			
Observaciones: n/a					
Responsable: Alejandro Duque			Dibujante: Alejandro Duque		
Aprobado por: Alejandro Jaramillo			Fecha: 01/12/2014		<input type="checkbox"/> Referentes <input checked="" type="checkbox"/> Línea <input type="checkbox"/> Muestra
<input type="checkbox"/> Terminado <input checked="" type="checkbox"/> En Proceso					

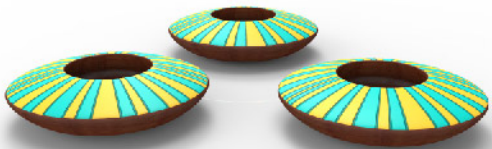
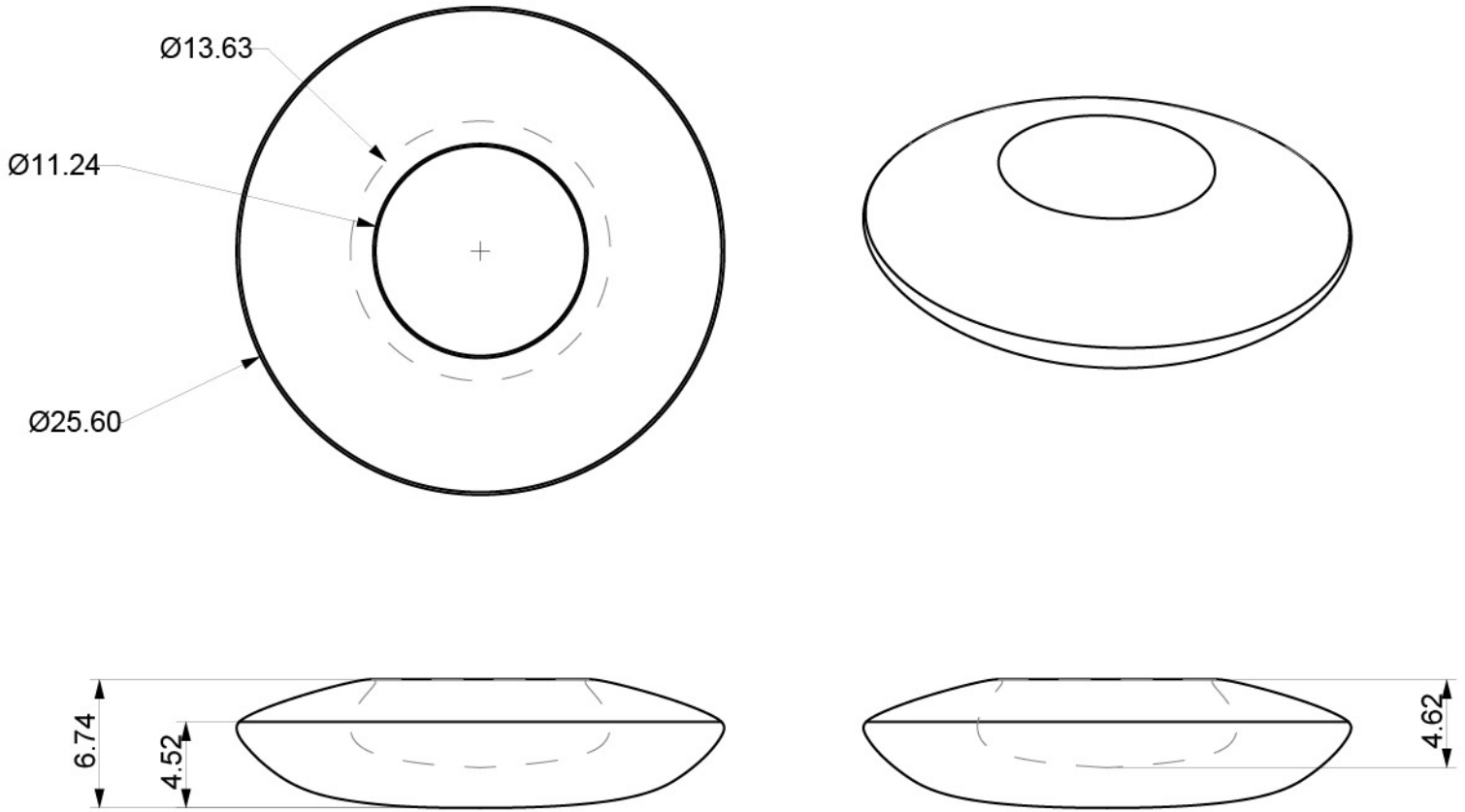

1	Enchape	Hoja Caulinar	1	20
1	Cuerpo	Madera	1	80
No.	Pieza	Material	Cant	Porc%
Tabla de Componentes				

Nombre de la pieza: Jarrones Caulinar 1		Referencia: MIL007		ESC. n/a	
Oficio: Enchape en Hoja caulinar		Tecnica: Enchape		Materia Prima: Hoja caulinar	
Especificaciones Técnicas: Enchapa de hoja caulinar de guadua sobre bowl torneado en madera					
Color: Natural, Azul, Amarillo		Capacidad de Producción / mes: 50		Dimensiones Generales	
Peso (gr.): 2500		Precio Unitario: 60000		Precio por Mayor: 50000	
Artesano: Miller Lady Urrego		Telefono: 311 602 6348		Largo: 0	Ancho: 0
Grupo o Taller: Miller Lady Urrego		Departamento: Quindío		Alto: 6.74	Diametro: 25
Municipio: Armenia		Certificado Hecho a mano: <input type="checkbox"/> Si <input checked="" type="checkbox"/> No			
Centro Poblado: n/a		<input type="checkbox"/> Resguardo Caserio <input type="checkbox"/> Localidad Veradera <input type="checkbox"/> N/A Corramiento			
Observaciones: n/a					Terminado <input type="checkbox"/>
Responsable: Alejandro Duque			Dibujante: Alejandro Duque		
Aprobado por: Alejandro Jaramillo		Fecha: 01/12/2014		<input type="checkbox"/> Referentes <input checked="" type="checkbox"/> Línea Muestra <input type="checkbox"/> <input checked="" type="checkbox"/> En Proceso	



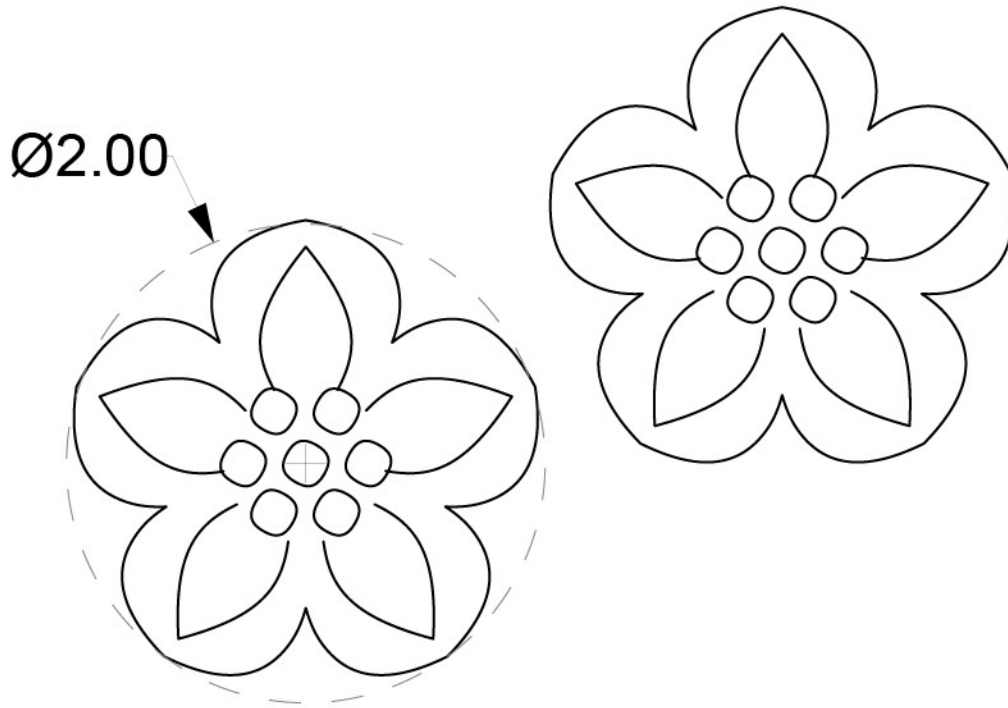

1	Apliques	Capullo de seda	1	30
2	Cuerpo	Capacho de chocolate	1	50
3	Aplique	Hoja Cauliar	1	20
No.	Pieza	Material	Cant	Porc%
Tabla de Componentes				

Nombre de la pieza: <b>Topos Capullo 3</b>		Referencia: <b>Ros006</b>		ESC. <b>n/a</b>	
Oficio: <b>Bistoria</b>		Tecnica: <b>mixto</b>		Materia Prima: <b>Capullo de seda</b>	
Especificaciones Técnicas: <b>Pectorales elaborados en multiples fibras naturales</b>					
Color: <b>Natural, amarillo, azul, rojo</b>		Capacidad de Producción / mes: <b>200</b>		Dimensiones Generales	
Peso (gr.): <b>10</b>		Precio Unitario <b>15000</b>		Precio por Mayor <b>12000</b>	
Artesano: <b>Rosaura Ramirez</b>		Telefono: <b>315 276 3098</b>		Largo: <b>0</b>	Ancho: <b>0</b>
Grupo o Taller: <b>Rosaura Ramirez</b>		Departamento: <b>Quindio</b>		Alto: <b>2</b>	Diametro: <b>2.00</b>
Certificado Hecho a mano: <input type="checkbox"/> Si <input checked="" type="checkbox"/> No		Centro Poblado: <b>n/a</b>		<input type="checkbox"/> Resguardo Caserio <input type="checkbox"/> Localidad Vereda <input type="checkbox"/> N/A Corramiento	
Observaciones:					
Responsable: <b>Alejandro Duque</b>		Dibujante: <b>Alejandro Duque</b>		Terminado <input type="checkbox"/> En Proceso <input type="checkbox"/>	
Aprobado por: <b>Alejandro Jaramillo</b>		Fecha: <b>01/12/2014</b>			



Ø2.50

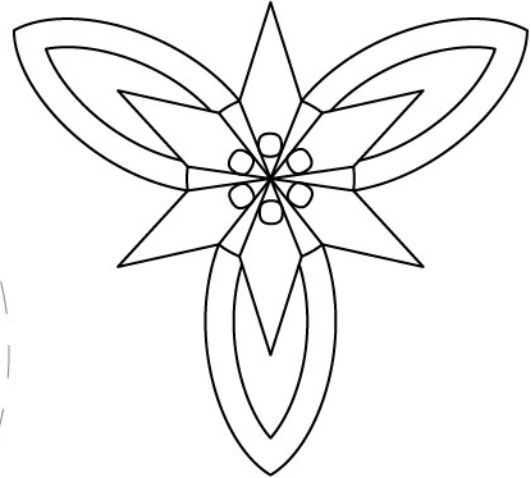
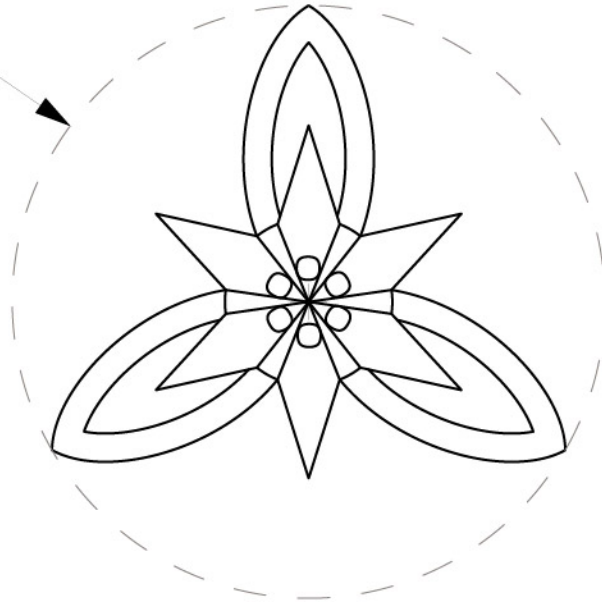

1	Apliques	Capullo de seda	1	30
2	Cuerpo	Capacho de chocolo	1	50
3	Aplique	Hoja Cauliar	1	20
No.	Pieza	Material	Cant	Porc%
Tabla de Componentes				

Nombre de la pieza: <b>Topos Capullo 1</b>		Referencia: <b>Ros004</b>		ESC. <b>n/a</b>	
Oficio: <b>Bistoria</b>		Tecnica: <b>mixto</b>		Materia Prima: <b>Capullo de seda</b>	
Especificaciones Técnicas: <b>Pectorales elaborados en multiples fibras naturales</b>					
Color: <b>Natural, amarillo, azul, rojo</b>		Capacidad de Producción / mes: <b>200</b>		Dimensiones Generales	
Peso (gr.): <b>10</b>		Precio Unitario <b>15000</b>		Precio por Mayor <b>12000</b>	
Artesano: <b>Rosaura Ramirez</b>		Telefono: <b>315 276 3098</b>		Largo: <b>0</b>	Ancho: <b>0</b>
Grupo o Taller: <b>Rosaura Ramirez</b>		Departamento: <b>Quindio</b>		Alto: <b>2</b>	Diametro: <b>2.50</b>
Municipio: <b>Armenia</b>		Centro Poblado: <b>n/a</b>		<input type="checkbox"/> Resguardo Caserio <input type="checkbox"/> Localidad Vereda <input type="checkbox"/> N/A Corramiento	
Certificado Hecho a mano: <input type="checkbox"/> Si <input checked="" type="checkbox"/> No		Observaciones:			
Responsable: <b>Alejandro Duque</b>		Dibujante: <b>Alejandro Duque</b>		Terminado <input type="checkbox"/> En Proceso <input type="checkbox"/>	
Aprobado por: <b>Alejandro Jaramillo</b>		Fecha: <b>01/12/2014</b>			
				<input type="checkbox"/> Referentes <input checked="" type="checkbox"/> Línea   Muestra <input type="checkbox"/>	

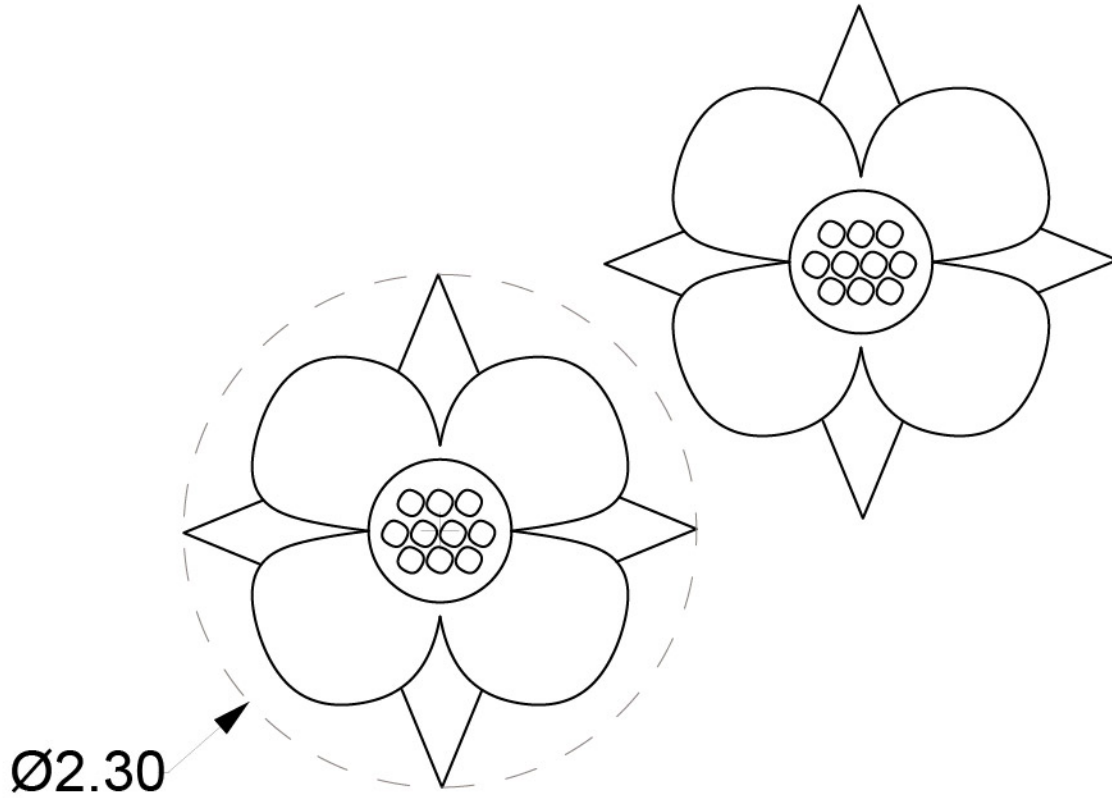

1	Apliques	Capullo de seda	1	30
2	Cuerpo	Capacho de chocolate	1	50
3	Aplique	Hoja Cauliar	1	20
No.	Pieza	Material	Cant	Porc%
Tabla de Componentes				

Nombre de la pieza: <b>Topos Capullo 2</b>		Referencia: <b>Ros005</b>		ESC. <b>n/a</b>		
Oficio: <b>Bistoria</b>		Tecnica: <b>mixto</b>		Materia Prima: <b>Capullo de seda</b>		
Especificaciones Técnicas: <b>Pectorales elaborados en multiples fibras naturales</b>						
Color: <b>Natural, amarillo, azul, rojo</b>		Capacidad de Producción / mes: <b>200</b>		Dimensiones Generales		
Peso (gr.): <b>10</b>		Precio Unitario <b>15000</b>		Precio por Mayor <b>12000</b>		
Artesano: <b>Rosaura Ramirez</b>		Telefono: <b>315 276 3098</b>		Largo: <b>0</b>	Ancho: <b>0</b>	
Grupo o Taller: <b>Rosaura Ramirez</b>		Departamento: <b>Quindio</b>		Alto: <b>2</b>	Diametro: <b>2.30</b>	
Certificado Hecho a mano: <input type="checkbox"/> Si <input checked="" type="checkbox"/> No		Centro Poblado: <b>n/a</b>		<input type="checkbox"/> Resguardo Caserio <input type="checkbox"/> Localidad Vereda <input type="checkbox"/> N/A Corramiento		
Observaciones:					Terminado	En Proceso
Responsable: <b>Alejandro Duque</b>			Dibujante: <b>Alejandro Duque</b>			
Aprobado por: <b>Alejandro Jaramillo</b>			Fecha: <b>01/12/2014</b>		<input type="checkbox"/> Referentes <input checked="" type="checkbox"/> Línea <input type="checkbox"/> Muestra	

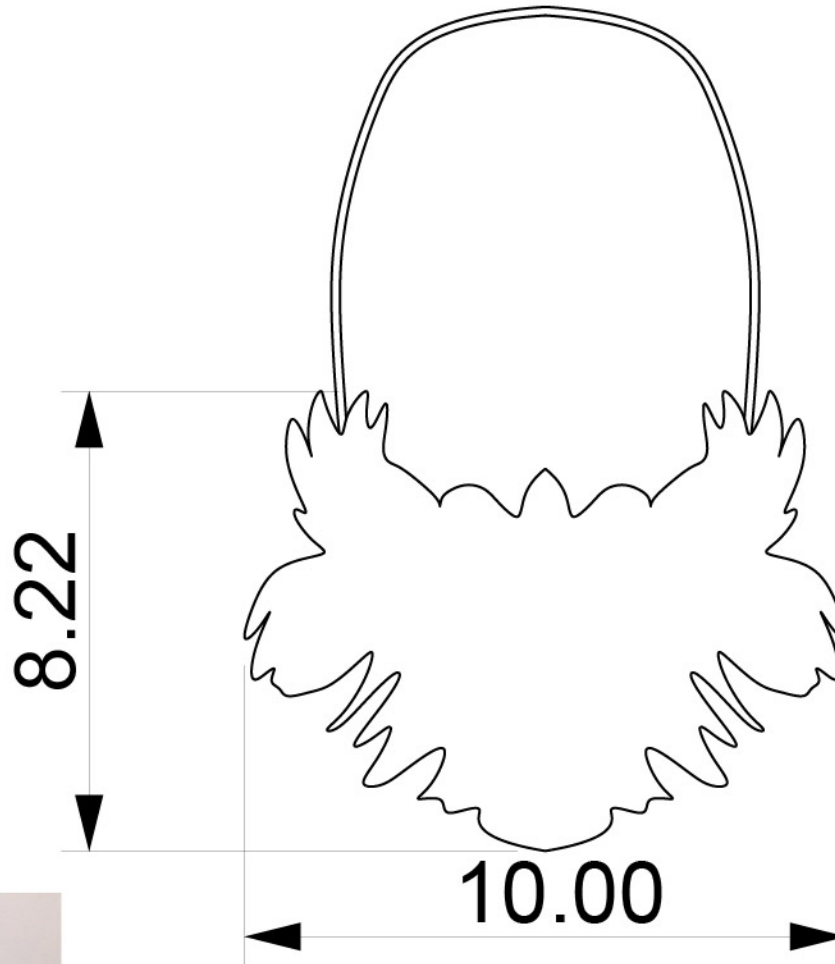

1	Apliques	Capullo de seda	1	30
2	Cuerpo	Capacho de chocolate	1	50
3	Aplique	Hoja Cauliar	1	20
No.	Pieza	Material	Cant	Porc%
Tabla de Componentes				

Nombre de la pieza: Pectora capullo		Referencia: Ros001		ESC. n/a	
Oficio: Bisturia		Tecnica: mixto		Materia Prima: Capullo de seda	
Especificaciones Técnicas: Pectorales elaborados en multiples fibras naturales					
Color: Natural, amarillo, azul, rojo		Capacidad de Producción / mes: 100		Dimensiones Generales	
Peso (gr.): 40		Precio Unitario 20000		Precio por Mayor 15000	
Artesano: Rosaura Ramirez		Telefono: 315 276 3098		Largo: 8.22	
Grupo o Taller: Rosaura Ramirez		Departamento: Quindio		Municipio: Armenia	
Certificado Hecho a mano: <input type="checkbox"/> Si <input checked="" type="checkbox"/> No		Centro Poblado: n/a		<input type="checkbox"/> Resguardo Caserio <input type="checkbox"/> Localidad Vereda <input type="checkbox"/> N/A Corramiento	
Observaciones:				Terminado <input checked="" type="checkbox"/> En Proceso <input type="checkbox"/>	
Responsable: Alejandro Duque		Dibujante: Alejandro Duque			
Aprobado por: Alejandro Jaramillo		Fecha: 01/12/2014		<input type="checkbox"/> Referentes <input checked="" type="checkbox"/> Línea Muestra <input checked="" type="checkbox"/>	

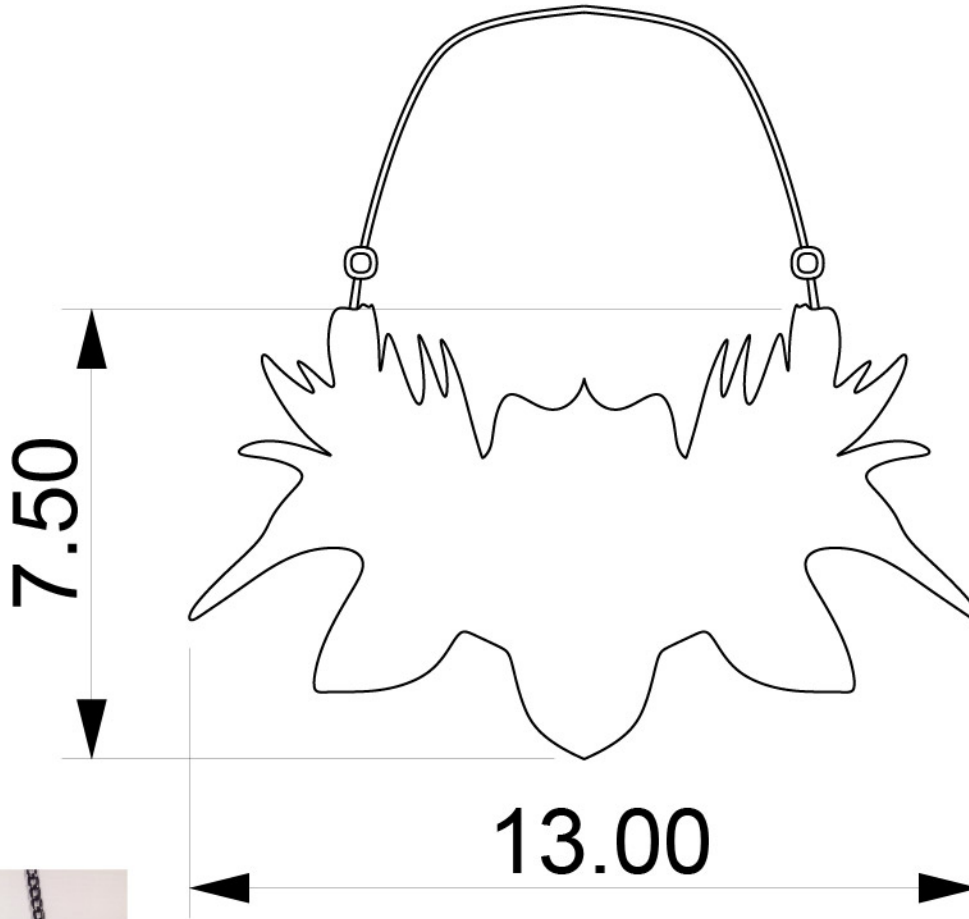

1	Apliques	Capullo de seda	1	30
2	Cuerpo	Capacho de chocolate	1	50
3	Aplique	Hoja Cauliar	1	20
No.	Pieza	Material	Cant	Porc%
Tabla de Componentes				

Nombre de la pieza: Pectora capullo 2		Referencia: Ros002		ESC. n/a	
Oficio: Bisturia		Tecnica: mixto		Materia Prima: Capullo de seda	
Especificaciones Técnicas: Pectorales elaborados en multiples fibras naturales					
Color: Natural, amarillo, azul, rojo		Capacidad de Producción / mes: 100		Dimensiones Generales	
Peso (gr.): 40		Precio Unitario 20000		Precio por Mayor 15000	
Artesano: Rosaura Ramirez		Telefono: 315 276 3098		Largo: 7.50	
Grupo o Taller: Rosaura Ramirez		Departamento: Quindio		Municipio: Armenia	
Certificado Hecho a mano: <input type="checkbox"/> Si <input checked="" type="checkbox"/> No		Centro Poblado: n/a		<input type="checkbox"/> Resguardo Casero <input type="checkbox"/> Localidad Vereda <input type="checkbox"/> N/A Corramiento	
Observaciones:				Terminado <input checked="" type="checkbox"/> En Proceso <input type="checkbox"/>	
Responsable: Alejandro Duque		Dibujante: Alejandro Duque			
Aprobado por: Alejandro Jaramillo		Fecha: 01/12/2014		<input type="checkbox"/> Referentes <input checked="" type="checkbox"/> Línea Muestra <input checked="" type="checkbox"/>	

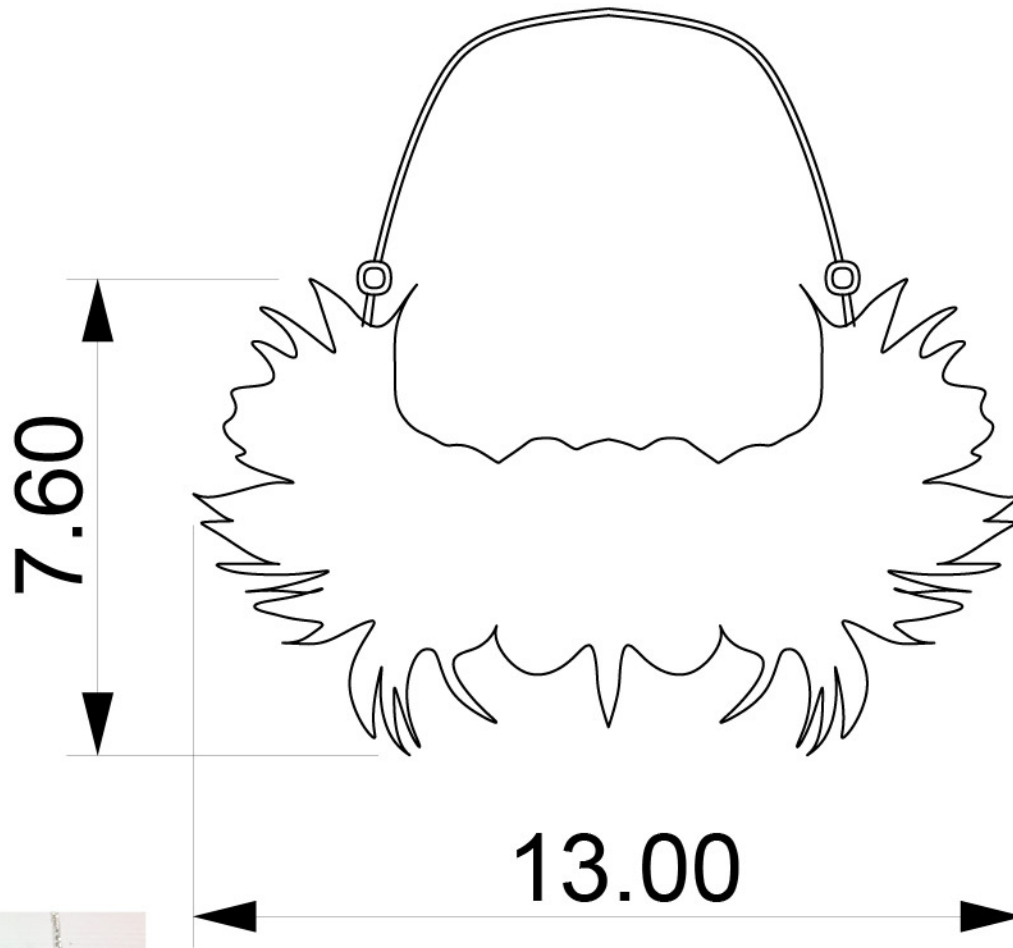

1	Apliques	Capullo de seda	1	30
2	Cuerpo	Capacho de chocolate	1	50
3	Aplique	Hoja Cauliar	1	20
No.	Pieza	Material	Cant	Porc%
Tabla de Componentes				

Nombre de la pieza: Pectora capullo 3		Referencia: Ros003		ESC. n/a	
Oficio: Bisturia		Tecnica: mixto		Materia Prima: Capullo de seda	
Especificaciones Técnicas: Pectorales elaborados en multiples fibras naturales					
Color: Natural, amarillo, azul, rojo		Capacidad de Producción / mes: 100		Dimensiones Generales	
Peso (gr.): 40		Precio Unitario 20000		Precio por Mayor 15000	
Artesano: Rosaura Ramirez		Telefono: 315 276 3098		Largo: 7.60	
Grupo o Taller: Rosaura Ramirez		Departamento: Quindio		Municipio: Armenia	
Certificado Hecho a mano: <input type="checkbox"/> Si <input checked="" type="checkbox"/> No		Centro Poblado: n/a		<input type="checkbox"/> Resguardo Caserio <input type="checkbox"/> Localidad Vereda <input type="checkbox"/> N/A Corramiento	
Observaciones:				Terminado <input checked="" type="checkbox"/> En Proceso <input type="checkbox"/>	
Responsable: Alejandro Duque		Dibujante: Alejandro Duque			
Aprobado por: Alejandro Jaramillo		Fecha: 01/12/2014		<input type="checkbox"/> Referentes <input checked="" type="checkbox"/> Línea Muestra <input checked="" type="checkbox"/>	



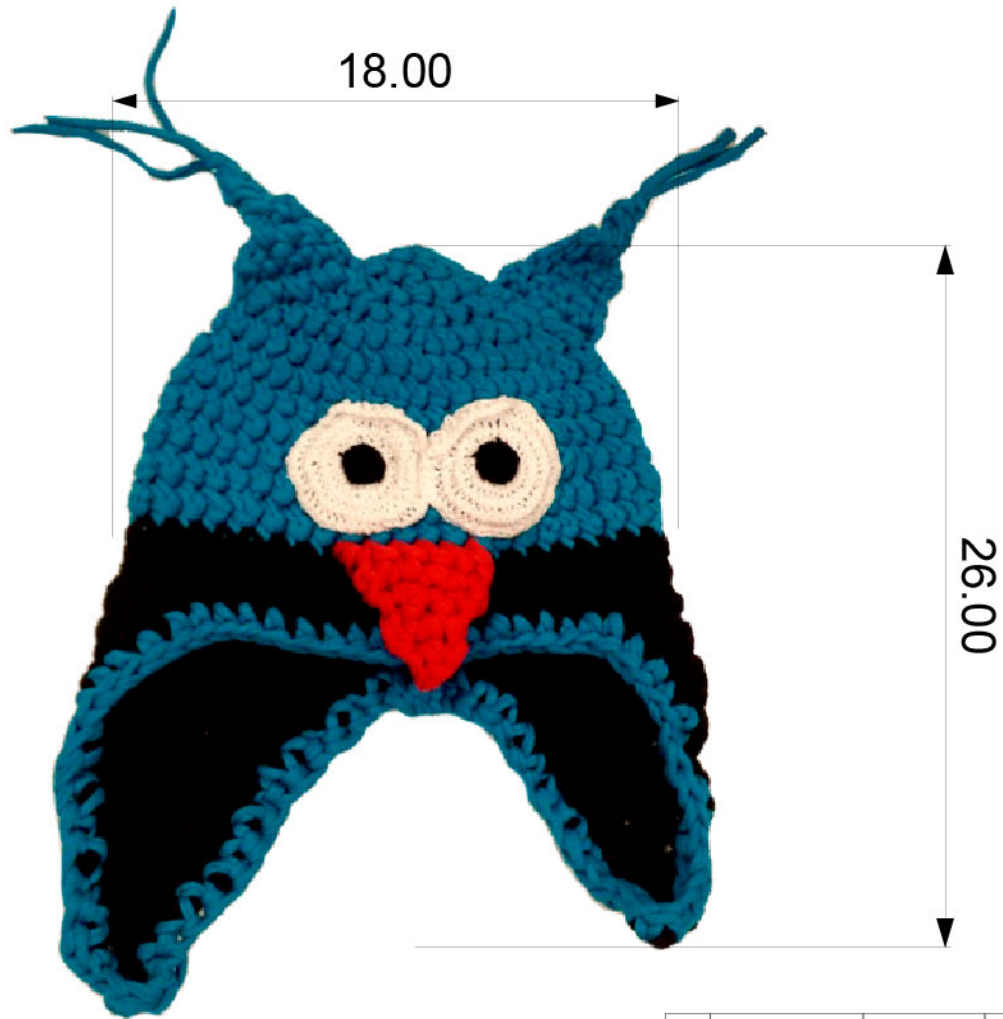

No.	Pieza	Material	Cant. o %
	Cuerpo	Orillo de tela	100
Tabla de Componentes			

Nombre de la Pieza: Gorro Tejido Animales 1	Referencia: Ang001	ESC. X:X	Hoja No. N/p
Oficio: Tejeduria	Técnica: Crochet	Materia Prima: Orillo de tela	

Especificaciones Técnicas: Gorros elaborados en sobrantes de tela con formas de animales

Color: Azul, negro, blanco, rojo	Capacidad de Producción / mes:	Dimensiones Generales (cm)				
Peso (gr.): 75	Precio Unitario: \$ 25.000	Precio por mayor: \$ 19.000	Largo: 18	Ancho: 2	Alto: 26	Diámetro: 0
Artisano: Diana Lucia Gonzalez	Teléfono: 311 5653521					

Grupo o Taller: Diana Lucia Gonzalez	Departamento: Quindío	Ciudad: Armenia
Certificado Hecho a Mano Si No X	Localidad <input type="checkbox"/> Vereda <input type="checkbox"/> Resguardo <input type="checkbox"/> : N/A	

Observaciones: Las medidas de los planos son solamente aproximaciones para referenciar la pieza. Dada las características de la pieza sus medidas son totalmente variables.

Responsable: Alejandro Duque	Dibujante: Alejandro Duque
Aprobado por: Nydia Leonor Castellanos	Fecha: 15/09/2014 Referente(s) <input type="checkbox"/> Línea <input checked="" type="checkbox"/> Muestra <input checked="" type="checkbox"/> <input type="checkbox"/>

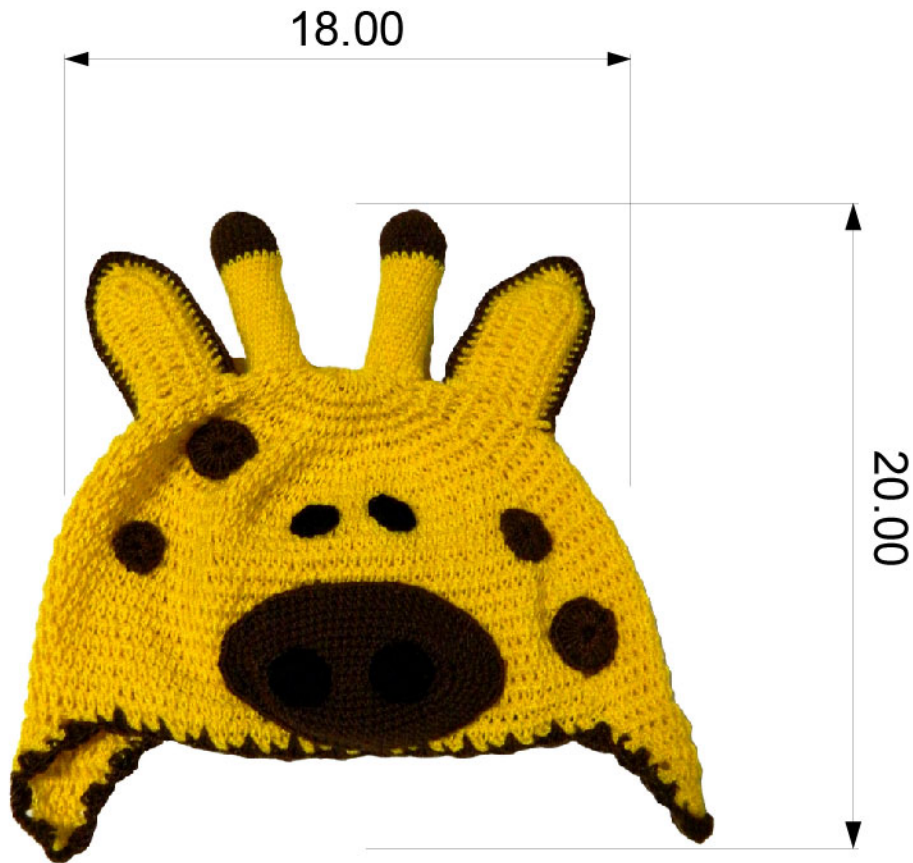

No.	Pieza	Material	Cant. o %
	Cuerpo	Orillo de tela	100
Tabla de Componentes			

Nombre de la Pieza: Gorro Tejido Animales 2	Referencia: Ang002	ESC. X:X	Hoja No. N/p
Oficio: Tejeduria	Técnica: Crochet	Materia Prima: Orillo de tela	

Especificaciones Técnicas: Gorros elaborados en sobrantes de tela con formas de animales

Color: Azul, negro, blanco, rojo	Capacidad de Producción / mes:	Dimensiones Generales (cm)				
Peso (gr.): 75	Precio Unitario: \$ 25.000	Precio por mayor: \$ 19.000	Largo: 18	Ancho: 2	Alto: 20	Diámetro: 0
Artisano: Diana Lucia Gonzalez	Teléfono: 311 5653521					

Grupo o Taller: Diana Lucia Gonzalez	Departamento: Quindío	Ciudad: Armenia
Certificado Hecho a Mano Si No X	Localidad <input type="checkbox"/> Vereda <input type="checkbox"/> Resguardo <input type="checkbox"/> : N/A	

Observaciones: Las medidas de los planos son solamente aproximaciones para referenciar la pieza. Dada las características de la pieza sus medidas son totalmente variables.

Responsable: Alejandro Duque	Dibujante: Alejandro Duque
Aprobado por: Nydia Leonor Castellanos	Fecha: 15/09/2014 Referente(s) <input type="checkbox"/> Línea <input checked="" type="checkbox"/> Muestra <input checked="" type="checkbox"/> <input type="checkbox"/>



No.	Pieza	Material	Cant. o %
	Cuerpo	Orillo de tela	100
Tabla de Componentes			

Nombre de la Pieza: Gorro Tejido Animales 3	Referencia: Ang003	ESC. X:X	Hoja No. N/p
Oficio: Tejeduria	Técnica: Crochet	Materia Prima: Orillo de tela	

Especificaciones Técnicas: Gorros elaborados en sobrantes de tela con formas de animales

Color: Azul, negro, blanco, rojo	Capacidad de Producción / mes:	Dimensiones Generales (cm)				
Peso (gr.): 75	Precio Unitario: \$ 25.000	Precio por mayor: \$ 19.000	Largo: 18	Ancho: 2	Alto: 22	Diámetro: 0
Artisano: Diana Lucia Gonzalez	Teléfono: 311 5653521					

Grupo o Taller: Diana Lucia Gonzalez	Departamento: Quindío	Ciudad: Armenia
Certificado Hecho a Mano Si No X	Localidad <input type="checkbox"/> Vereda <input type="checkbox"/> Resguardo <input type="checkbox"/> : N/A	

Observaciones: Las medidas de los planos son solamente aproximaciones para referenciar la pieza. Dada las características de la pieza sus medidas son totalmente variables.

Responsable: Alejandro Duque	Dibujante: Alejandro Duque
Aprobado por: Nydia Leonor Castellanos	Fecha: 15/09/2014 Referente(s) <input type="checkbox"/> Línea <input checked="" type="checkbox"/> Muestra <input checked="" type="checkbox"/> <input type="checkbox"/>





No.	Pieza	Material	Cant. o %
	Cuerpo	Orillo de tela	100
Tabla de Componentes			

Nombre de la Pieza: Gorro Tejido Animales 4	Referencia: Ang004	ESC. X:X	Hoja No. N/p
Oficio: Tejeduria	Técnica: Crochet	Materia Prima: Orillo de tela	

Especificaciones Técnicas: Gorros elaborados en sobrantes de tela con formas de animales

Color: Azul, negro, blanco, rojo	Capacidad de Producción / mes:	Dimensiones Generales (cm)				
Peso (gr.): 75	Precio Unitario: \$ 25.000	Precio por mayor: \$ 19.000	Largo: 18	Ancho: 2	Alto: 20	Diámetro: 0
Artesano: Diana Lucia Gonzalez	Teléfono: 311 5653521					

Grupo o Taller: Diana Lucia Gonzalez	Departamento: Quindío	Ciudad: Armenia
Certificado Hecho a Mano Si No X	Localidad <input type="checkbox"/> Vereda <input type="checkbox"/> Resguardo <input type="checkbox"/> : N/A	

Observaciones: Las medidas de los planos son solamente aproximaciones para referenciar la pieza. Dada las características de la pieza sus medidas son totalmente variables.

Responsable: Alejandro Duque	Dibujante: Alejandro Duque
Aprobado por: Nydia Leonor Castellanos	Fecha: 15/09/2014 Referente(s) <input type="checkbox"/> Linea <input checked="" type="checkbox"/> Muestra <input checked="" type="checkbox"/> <input type="checkbox"/>





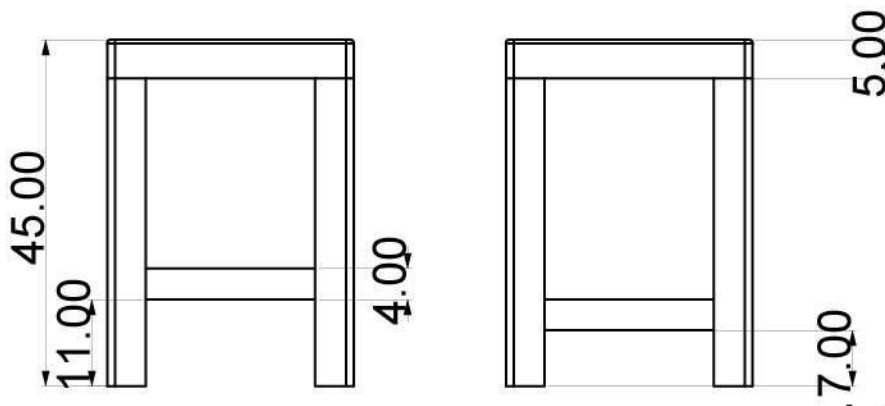
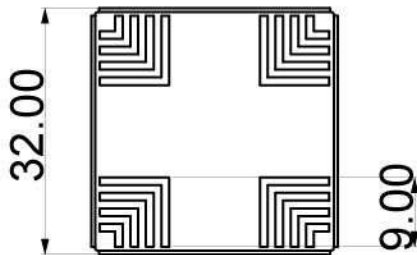

No.	Pieza	Material	Cant. o %
	Base	Guadua	55
	Patas	Pino	45
Tabla de Componentes			

Nombre de la Pieza: Butaco precolombino 2      Referencia: BUP 002      ESC. X:X      Hoja No. N/p  
Oficio: Ebanisteria      Técnica: Maquinado      Materia Prima: Madera-guadua

Especificaciones Técnicas: Butacos elaborados en lamina de guadua y madera con aplicaciones con patrones precolombinos

Color: Natural	Capacidad de Producción / mes: N/a	Dimensiones Generales (cm)				
Peso (gr.): 2500	Precio Unitario: \$ 85.000	Precio por mayor: \$ 60.000	Largo: 32	Ancho: 32	Alto: 45	Diámetro: 0

Artesano: Cesar A. Montes      Teléfono: 301 720 5759  
Grupo o Taller: Cesar A. Montes      Departamento: Quindío      Ciudad: Armenia  
Certificado Hecho a Mano Si      No X      Localidad  Vereda  Resguardo : N/A

Observaciones: Con posibilidad de desarrollarse en aglomreados industriales para objeto de mercados regionales.

Responsable: Alejandro Duque      Dibujante: Alejandro Duque  
Aprobado por: Nydia Leonor Castellanos      Fecha: 15/09/2014      Referente(s)       Linea       Muestra



Ø33.00

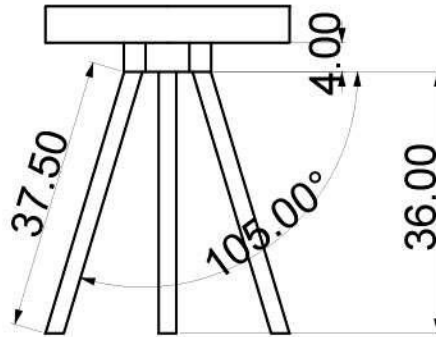
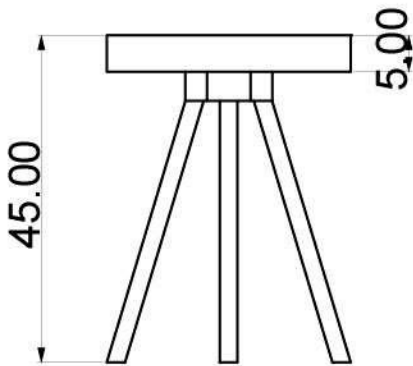
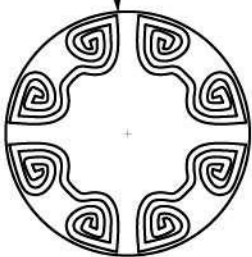

No.	Pieza	Material	Cant. o %
	Base	Guadua	55
	Patas	Pino	45
Tabla de Componentes			

Nombre de la Pieza: Butaco precolombino 3 Referencia: BUP 003 ESC. X:X Hoja No. N/p

Oficio: Ebanisteria Técnica: Maquinado Materia Prima: Madera Guadua

Especificaciones Técnicas: Butacos elaborados en lamina de guadua y madera con aplicaciones con patrones precolombinos

Color: Natural			Capacidad de Producción / mes: N/a		Dimensiones Generales (cm)			
Peso (gr.): 2500	Precio Unitario: \$ 85.000	Precio por mayor: \$ 60.000	Largo:	Ancho:	Alto:	Diámetro:		
			32	32	45	0		

Artesano: Cesar A. Montes Teléfono: 301 720 5759

Grupo o Taller: Cesar A. Montes Departamento: Quindío Ciudad: Armenia

Certificado Hecho a Mano Si No X Localidad  Vereda  Resguardo : N/A

Observaciones: Con posibilidad de desarrollarse en aglomreados industriales para objeto de mercados regionales.

Responsable: Alejandro Duque Dibujante: Alejandro Duque

Aprobado por: Nydia Leonor Castellanos Fecha: 15/09/2014 Referente(s)  Linea  Muestra



55cm

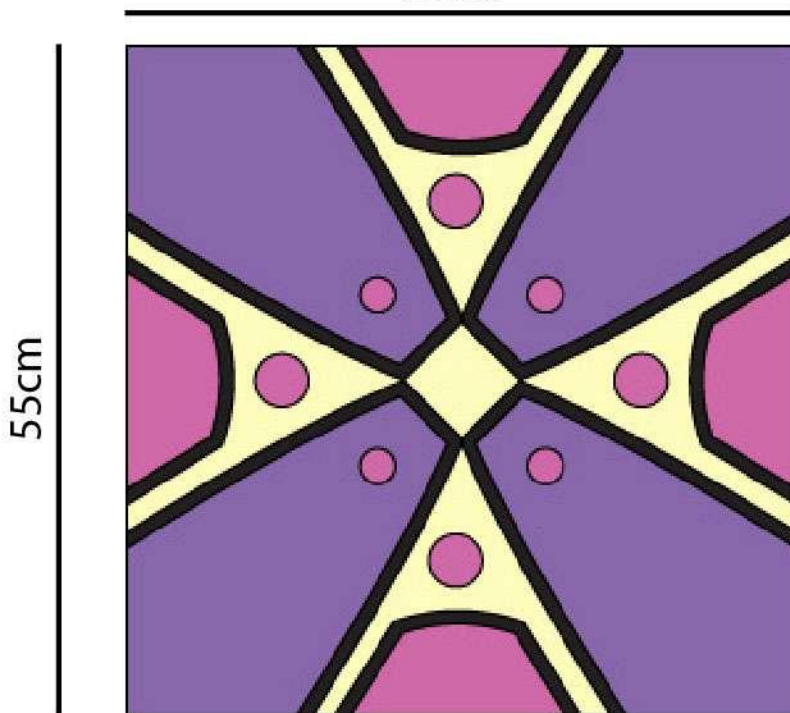

No.	Pieza	Material	Cant. o %
	Forro	Textiles	100%
Tabla de Componentes			

Nombre de la Pieza: Cojines tela sobre tela      Referencia: Mep 001      ESC. X:X      Hoja No. N/p  
Oficio: Tela Sobre tela      Técnica: confección      Materia Prima: Textiles

Especificaciones Técnicas: Pegue por medio de la confección de textiles para la realización de formas

Color: Violeta, Beige, gris, negro	Capacidad de Producción / mes:	Dimensiones Generales (cm)				
Peso (gr.): 50	Precio Unitario: \$ 55.000	Precio por mayor: \$47.000	Largo: 55	Ancho: 55	Alto: 20	Diámetro: 0

Artisano: Maria Eugenia Perez      Teléfono: \_\_\_\_\_  
Grupo o Taller: Ofiarte      Departamento: Quindío      Ciudad: Armenia  
Certificado Hecho a Mano    Si    No X      Localidad  Vereda  Resguardo

Observaciones: Diseños tomados de patrones Quimbayas representativos del Quindío

Responsable: Alejandro Duque      Dibujante: Alejandro Duque  
Aprobado por: Nydia Leonor Castellanos      Fecha: 15/11/2014      Referente(s)       Linea       Muestra





55cm

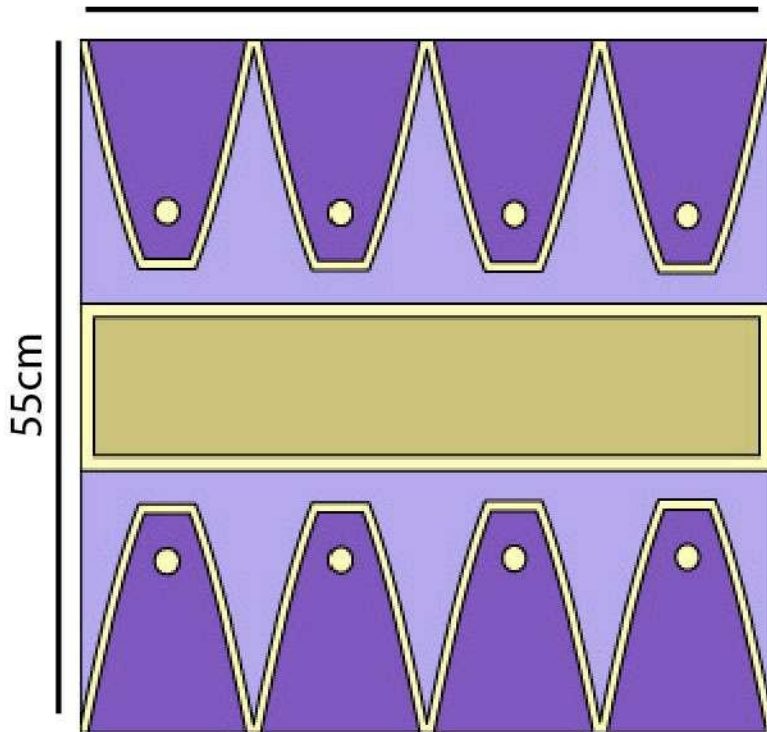

No.	Pieza	Material	Cant. o %
	Forro	Textiles	100%
Tabla de Componentes			

Nombre de la Pieza: Cojines tela sobre tela Referencia: Mep 001 ESC. X:X Hoja No. N/p

Oficio: Tela Sobre tela Técnica: confección Materia Prima: Textiles

Especificaciones Técnicas: Pegue por medio de la confección de textiles para la realización de formas

Color: Violeta, Beige, gris, negro Capacidad de Producción / mes: Dimensiones Generales (cm)

Peso (gr.): 50 Precio Unitario: \$ 55.000 Precio por mayor: \$47.000 Largo: 55 Ancho: 55 Alto: 20 Diámetro: 0

Artésano: Maria Eugenia Perez Teléfono: Departamento: Quindío Ciudad: Armenia

Grupo o Taller: Ofiarte Localidad  Vereda  Resguardo

Certificado Hecho a Mano Si No

Observaciones: Diseños tomados de patrones Quimbayas representativos del Quindío

Responsable: Alejandro Duque Dibujante: Alejandro Duque

Aprobado por: Nydia Leonor Castellanos Fecha: 15/11/2014 Referente(s)  Linea  Muestra



55cm

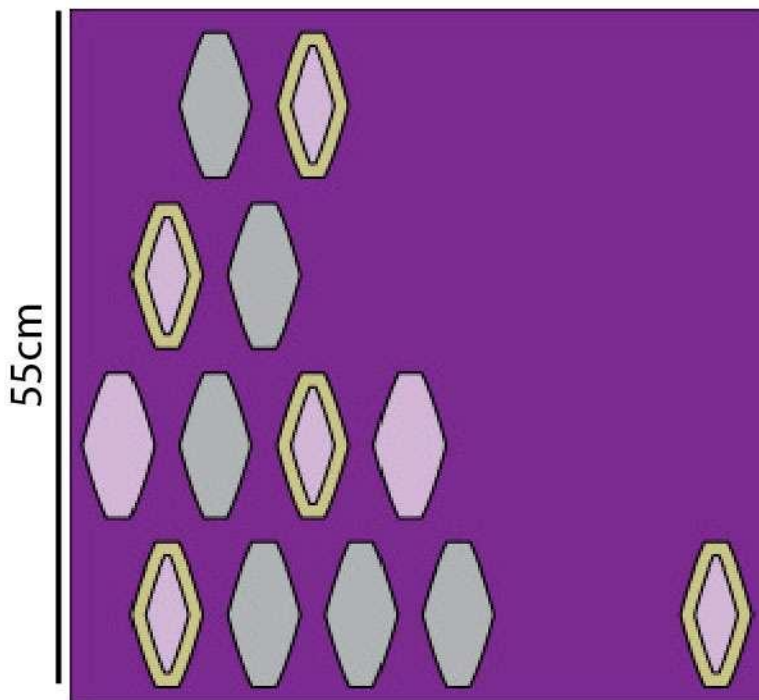

No.	Pieza	Material	Cant. o %
	Forro	Textiles	100%
Tabla de Componentes			

Nombre de la Pieza: Cojines tela sobre tela      Referencia: Mep 001      ESC. X:X      Hoja No. N/p  
Oficio: Tela Sobre tela      Técnica: confección      Materia Prima: Textiles

Especificaciones Técnicas: Pegue por medio de la confección de textiles para la realización de formas

Color: Violeta, Beige, gris, negro	Capacidad de Producción / mes:	Dimensiones Generales (cm)				
Peso (gr.): 50	Precio Unitario: \$ 55.000	Precio por mayor: \$47.000	Largo: 55	Ancho: 55	Alto: 20	Diámetro: 0

Artésano: Maria Eugenia Perez      Teléfono: \_\_\_\_\_  
Grupo o Taller: Ofiarte      Departamento: Quindío      Ciudad: Armenia  
Certificado Hecho a Mano    Si    No X      Localidad  Vereda  Resguardo

Observaciones: Diseños tomados de patrones Quimbayas representativos del Quindío

Responsable: Alejandro Duque      Dibujante: Alejandro Duque  
Aprobado por: Nydia Leonor Castellanos      Fecha: 15/11/2014      Referente(s)       Línea       Muestra



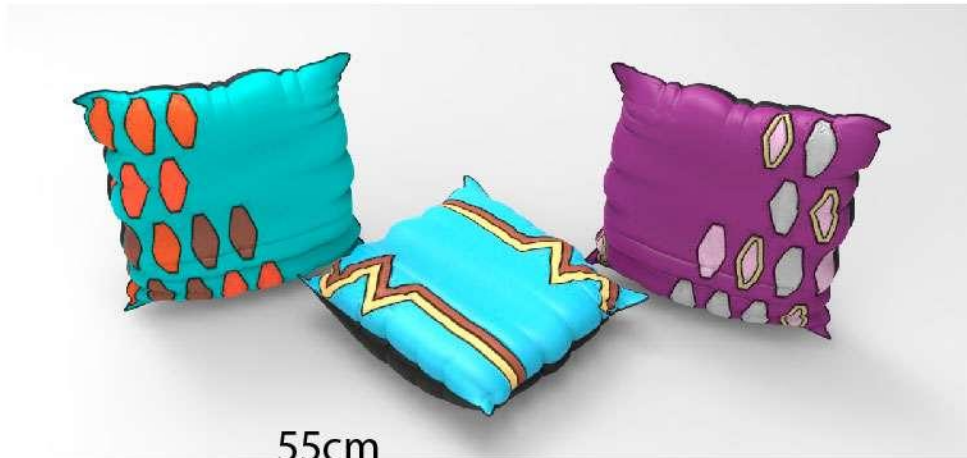

55cm

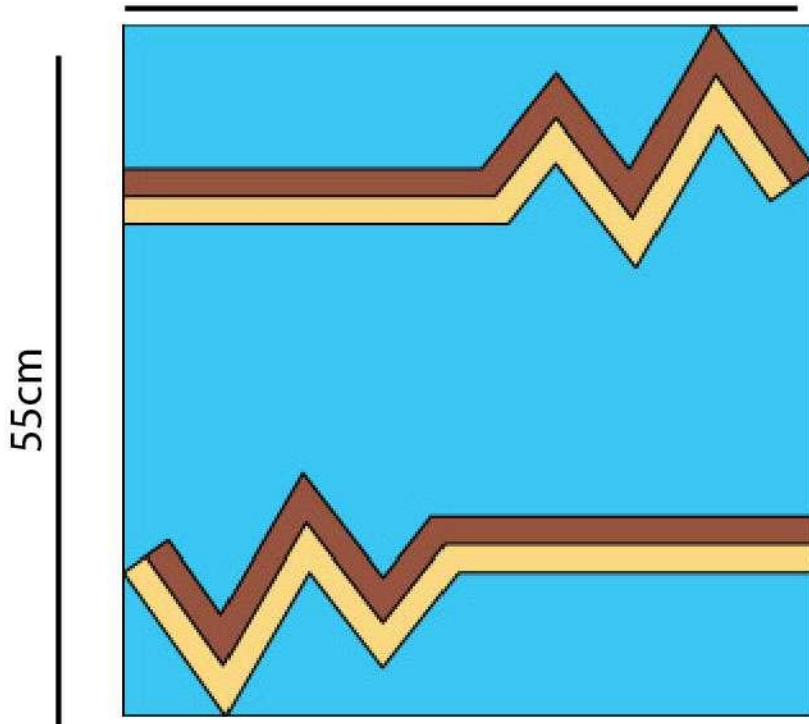

No.	Pieza	Material	Cant. o %
	Forro	Textiles	100%
Tabla de Componentes			

Nombre de la Pieza: Cojines tela sobre tela      Referencia: Mep 001      ESC. X:X      Hoja No. N/p  
Oficio: Tela Sobre tela      Técnica: confección      Materia Prima: Textiles

Especificaciones Técnicas: Pegue por medio de la confección de textiles para la realización de formas

Color: Azul, Beige, gris, negro	Capacidad de Producción / mes:	Dimensiones Generales (cm)				
Peso (gr.): 50	Precio Unitario: \$ 55.000	Precio por mayor: \$47.000	Largo: 55	Ancho: 55	Alto: 20	Diámetro: 0

Artésano: Maria Eugenia Perez      Teléfono: \_\_\_\_\_  
Grupo o Taller: Ofiarte      Departamento: Quindío      Ciudad: Armenia  
Certificado Hecho a Mano Si      No X      Localidad  Vereda  Resguardo

Observaciones: Diseños tomados de patrones Quimbayas representativos del Quindío

Responsable: Alejandro Duque      Dibujante: Alejandro Duque  
Aprobado por: Nydia Leonor Castellanos      Fecha: 15/11/2014      Referente(s)       Línea       Muestra







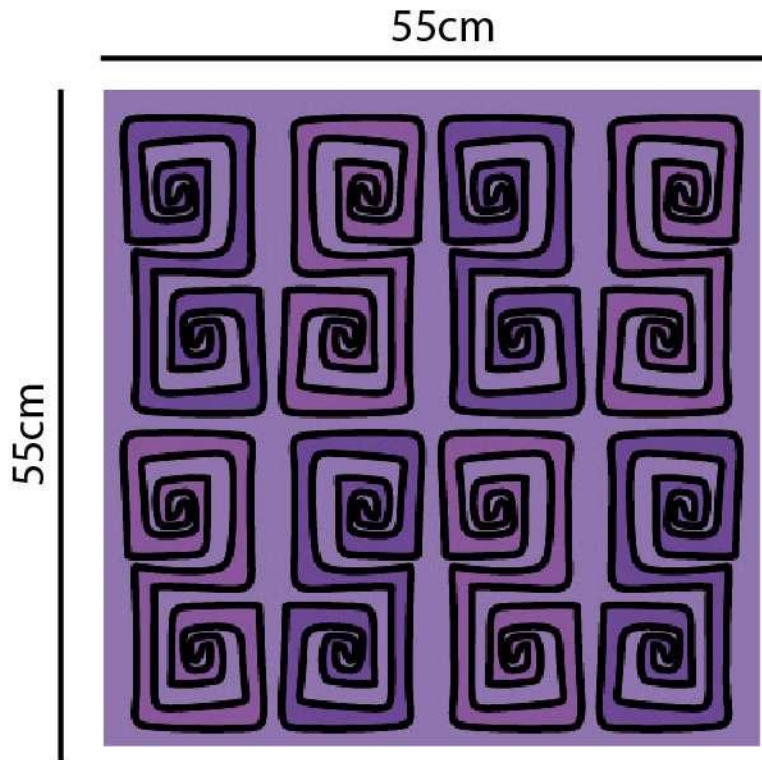

No.	Pieza	Material	Cant. o %
	Forro	Textiles	100%
Tabla de Componentes			

Nombre de la Pieza: Cojines Etnicos tela sobre tela	Referencia: Luc 002	ESC. X:X	Hoja No. N/p
Oficio: Tela Sobre tela	Técnica: confección	Materia Prima: Textiles	

Especificaciones Técnicas: Pegue por medio de la confección de textiles para la realización de formas

Color: Morado, Purpura, Negro	Capacidad de Producción / mes:	Dimensiones Generales (cm)				
Peso (gr.): 50	Precio Unitario: \$ 55.000	Precio por mayor: \$47.000	Largo: 55	Ancho: 55	Alto: 20	Diámetro: 0
Artesano: Lucina Buitrago	Teléfono:					

Grupo o Taller: Artemolas	Departamento: Quindío	Ciudad: Armenia
Certificado Hecho a Mano Si No X	Localidad <input checked="" type="checkbox"/> Vereda <input type="checkbox"/> Resguardo <input type="checkbox"/>	

Observaciones: Diseños tomados de patrones Quimbayas representativos del Quindío

Responsable: Alejandro Duque	Dibujante: Alejandro Duque
Aprobado por: Nydia Leonor Castellanos	Fecha: 15/11/2014 Referente(s) <input type="checkbox"/> Linea <input checked="" type="checkbox"/> Muestra <input checked="" type="checkbox"/> <input type="checkbox"/>





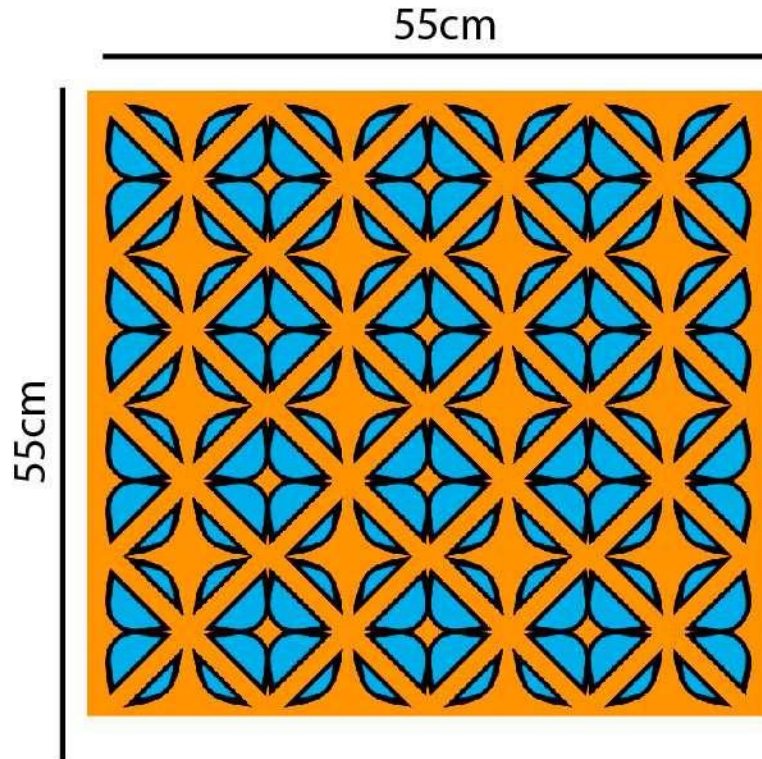

No.	Pieza	Material	Cant. o %
	Forro	Textiles	100%
Tabla de Componentes			

Nombre de la Pieza: Cojines Etnicos tela sobre tela	Referencia: Luc 004	ESC. X:X	Hoja No. N/p
Oficio: Tela Sobre tela	Técnica: confección	Materia Prima: Textiles	

Especificaciones Técnicas: Pegue por medio de la confección de textiles para la realización de formas

Color: Azul, Naranja, Negro	Capacidad de Producción / mes:	Dimensiones Generales (cm)				
Peso (gr.): 50	Precio Unitario: \$ 55.000	Precio por mayor: \$47.000	Largo: 55	Ancho: 55	Alto: 20	Diámetro: 0

Artesano: Lucina Buitrago	Teléfono:	Departamento: Quindío		Ciudad: Armenia	
Grupo o Taller: Artemolas	Certificado Hecho a Mano Si No X		Localidad <input checked="" type="checkbox"/> Vereda <input type="checkbox"/> Resguardo <input type="checkbox"/>		

Observaciones: Diseños tomados de patrones Quimbayas representativos del Quindío

Responsable: Alejandro Duque	Dibujante: Alejandro Duque	Terminada <input checked="" type="checkbox"/>	En proceso <input type="checkbox"/>
Aprobado por: Nydia Leonor Castellanos	Fecha: 15/11/2014	Referente(s) <input type="checkbox"/>	Linea <input checked="" type="checkbox"/> Muestra <input checked="" type="checkbox"/>

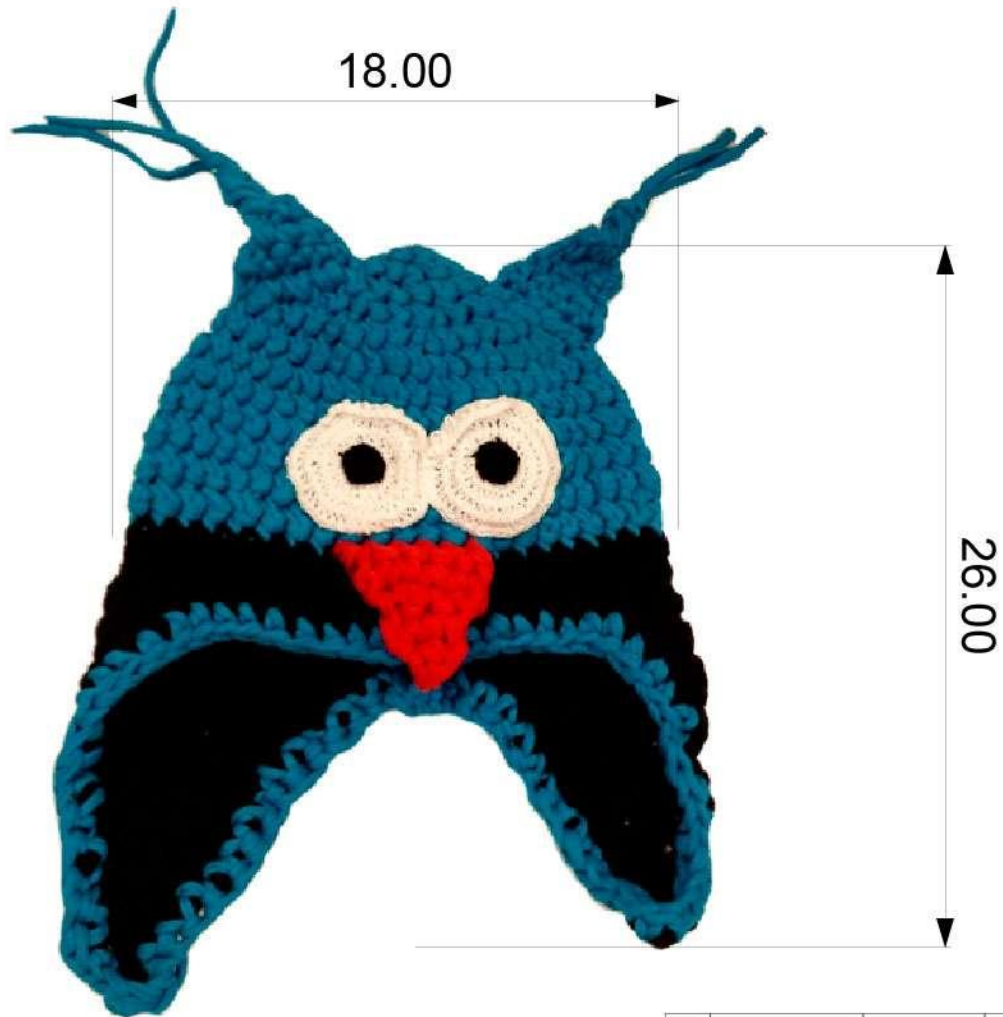

No.	Pieza	Material	Cant. o %
	Cuerpo	Orillo de tela	100
Tabla de Componentes			

Nombre de la Pieza: Gorro Tejido Animales 1 Referencia: Ang001 ESC. X:X Hoja No. N/p  
Oficio: Tejeduria Técnica: Crochet Materia Prima: Orillo de tela

Especificaciones Técnicas: Gorros elaborados en sobrantes de tela con formas de animales

Color: Azul, negro, blanco, rojo	Capacidad de Producción / mes:	Dimensiones Generales (cm)				
Peso (gr.): 75	Precio Unitario: \$ 25.000	Precio por mayor: \$ 19.000	Largo: 18	Ancho: 2	Alto: 26	Diámetro: 0

Artesano: Diana Lucia Gonzalez Teléfono: 311 5653521  
Grupo o Taller: Diana Lucia Gonzalez Departamento: Quindío Ciudad: Armenia  
Certificado Hecho a Mano Si No X Localidad  Vereda  Resguardo : N/A

Observaciones: Las medidas de los planos son solamente aproximaciones para referenciar la pieza. Dada las características de la pieza sus medidas son totalmente variables.

Responsable: Alejandro Duque Dibujante: Alejandro Duque  
Aprobado por: Nydia Leonor Castellanos Fecha: 15/09/2014 Referente(s)  Linea  Muestra



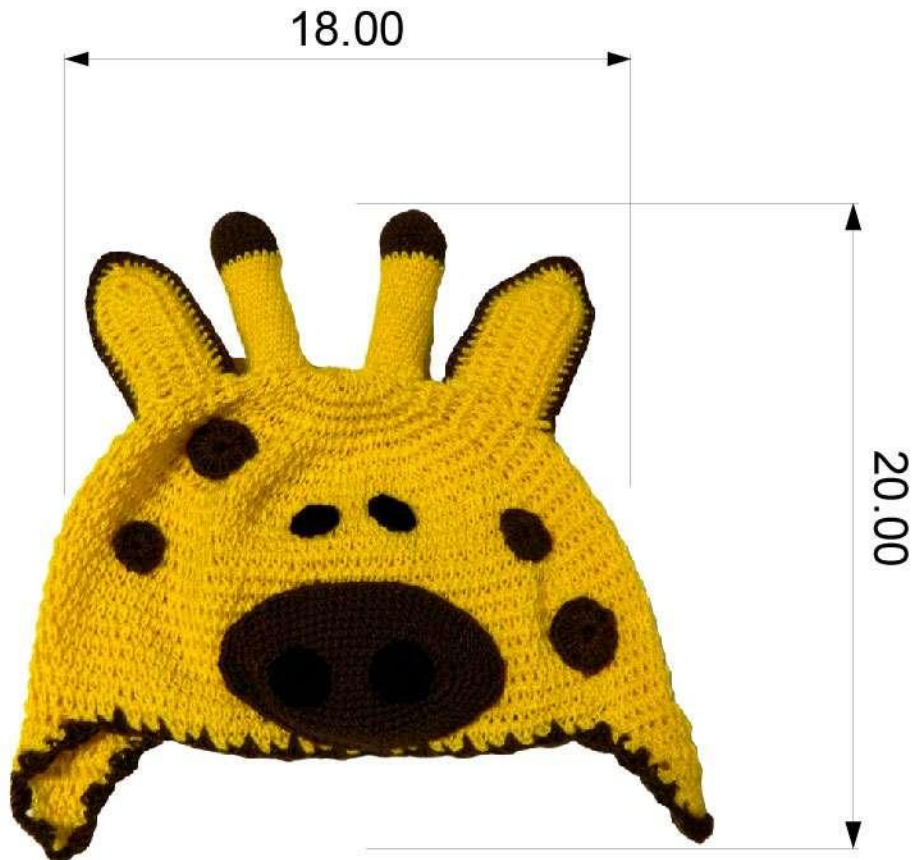

No.	Pieza	Material	Cant. o %
	Cuerpo	Orillo de tela	100
Tabla de Componentes			

Nombre de la Pieza: Gorro Tejido Animales 2      Referencia: Ang002      ESC. X:X      Hoja No. N/p  
Oficio: Tejeduria      Técnica: Crochet      Materia Prima: Orillo de tela

Especificaciones Técnicas: Gorros elaborados en sobrantes de tela con formas de animales

Color: Azul, negro, blanco, rojo	Capacidad de Producción / mes:	Dimensiones Generales (cm)				
Peso (gr.): 75	Precio Unitario: \$ 25.000	Precio por mayor: \$ 19.000	Largo: 18	Ancho: 2	Alto: 20	Diámetro: 0

Artesano: Diana Lucia Gonzalez      Teléfono: 311 5653521

Grupo o Taller: Diana Lucia Gonzalez      Departamento: Quindío      Ciudad: Armenia

Certificado Hecho a Mano Si No       Localidad  Vereda  Resguardo : N/A

Observaciones: Las medidas de los planos son solamente aproximaciones para referenciar la pieza. Dada las características de la pieza sus medidas son totalmente variables.

Responsable: Alejandro Duque      Dibujante: Alejandro Duque

Aprobado por: Nydia Leonor Castellanos      Fecha: 15/09/2014      Referente(s)       Línea       Muestra





No.	Pieza	Material	Cant. o %
	Cuerpo	Orillo de tela	100
Tabla de Componentes			

Nombre de la Pieza: Gorro Tejido Animales 3	Referencia: Ang003	ESC. X:X	Hoja No. N/p
Oficio: Tejeduria	Técnica: Crochet	Materia Prima: Orillo de tela	

Especificaciones Técnicas: Gorros elaborados en sobrantes de tela con formas de animales

Color: Azul, negro, blanco, rojo	Capacidad de Producción / mes:	Dimensiones Generales (cm)				
Peso (gr.): 75	Precio Unitario: \$ 25.000	Precio por mayor: \$ 19.000	Largo: 18	Ancho: 2	Alto: 22	Diámetro: 0
Artisano: Diana Lucia Gonzalez		Teléfono: 311 5653521				

Grupo o Taller: Diana Lucia Gonzalez	Departamento: Quindío	Ciudad: Armenia
Certificado Hecho a Mano Si No X	Localidad <input type="checkbox"/> Vereda <input type="checkbox"/> Resguardo <input type="checkbox"/> : N/A	

Observaciones: Las medidas de los planos son solamente aproximaciones para referenciar la pieza. Dada las características de la pieza sus medidas son totalmente variables.

Responsable: Alejandro Duque	Dibujante: Alejandro Duque
Aprobado por: Nydia Leonor Castellanos	Fecha: 15/09/2014 Referente(s) <input type="checkbox"/> Línea <input checked="" type="checkbox"/> Muestra <input checked="" type="checkbox"/> <input type="checkbox"/>



No.	Pieza	Material	Cant. o %
	Cuerpo	Orillo de tela	100
Tabla de Componentes			

Nombre de la Pieza: Gorro Tejido Animales 4      Referencia: Ang004      ESC. X:X      Hoja No. N/p  
Oficio: Tejeduria      Técnica: Crochet      Materia Prima: Orillo de tela

Especificaciones Técnicas: Gorros elaborados en sobrantes de tela con formas de animales

Color: Azul, negro, blanco, rojo	Capacidad de Producción / mes:	Dimensiones Generales (cm)				
Peso (gr.): 75	Precio Unitario: \$ 25.000	Precio por mayor: \$ 19.000	Largo: 18	Ancho: 2	Alto: 20	Diámetro: 0

Artesano: Diana Lucia Gonzalez      Teléfono: 311 5653521

Grupo o Taller: Diana Lucia Gonzalez      Departamento: Quindío      Ciudad: Armenia

Certificado Hecho a Mano Si No X      Localidad  Vereda  Resguardo : N/A

Observaciones: Las medidas de los planos son solamente aproximaciones para referenciar la pieza. Dada las características de la pieza sus medidas son totalmente variables.

Responsable: Alejandro Duque      Dibujante: Alejandro Duque

Aprobado por: Nydia Leonor Castellanos      Fecha: 15/09/2014      Referente(s)       Linea       Muestra

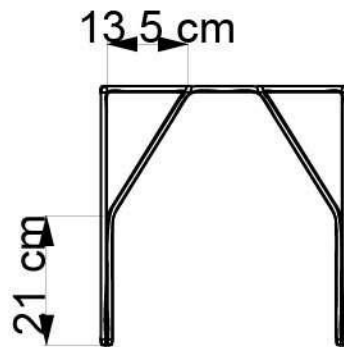
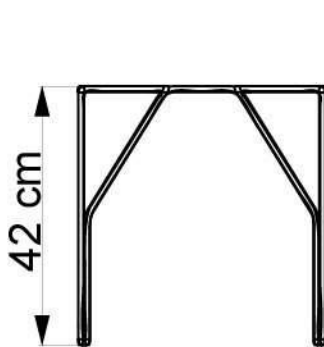
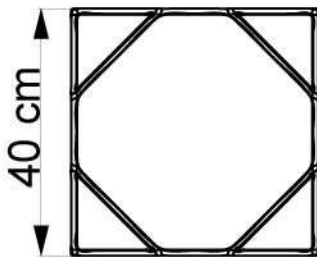

No.	Pieza	Material	Cant. o %
	Enchape	Hoja Caulinar	10
	Cuerpo	Hierro	70
	Enchape 2	Chapilla	20
Tabla de Componentes			

Nombre de la Pieza: Mesa pequeña hoja caulinar	Referencia: MIL003	ESC. X:X	Hoja No. N/p
Oficio: Hoja caulinar	Técnica: Enchape	Materia Prima: Hoja caulinar de guadua	

Especificaciones Técnicas: Enchape sobre madera de hoja caulinar de guadua teñida con tintes naturales

Color: Rojo, Amarillo, Natural	Capacidad de Producción / mes:	Dimensiones Generales (cm)				
Peso (gr.): 6000	Precio Unitario: \$ 110.000	Precio por mayor: \$ 100.000	Largo: 40	Ancho: 40	Alto: 42	Diámetro: 0

Artesano: Miller Lady Urrego	Teléfono: 3116026348	Departamento: Quindío	Ciudad: Armenia
Grupo o Taller: Millarte	Certificado Hecho a Mano Si No X	Localidad <input checked="" type="checkbox"/> Vereda <input type="checkbox"/> Resguardo <input type="checkbox"/>	

Observaciones: Conjunto de mesas con aplicaciones de enchape en hoja caulinar

Responsable: Alejandro Duque	Dibujante: Alejandro Duque	Referente(s) <input type="checkbox"/> Linea <input checked="" type="checkbox"/> Muestra <input checked="" type="checkbox"/>
Aprobado por: Nydia Leonor Castellanos	Fecha:	



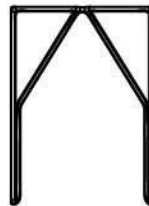
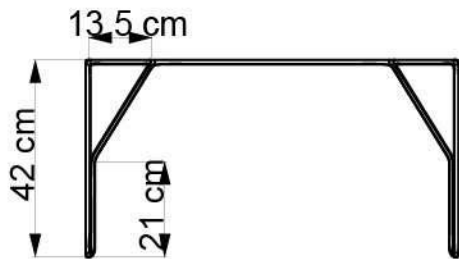
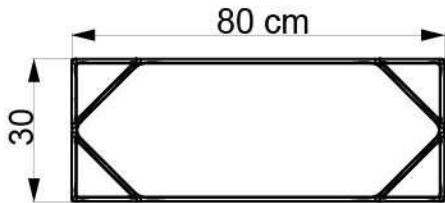

	Enchape	Hoja Caulinar	10
	Cuerpo	Hierro	70
	Enchape 2	Chapilla	20
No.	Pieza	Material	Cant. o %
Tabla de Componentes			

Nombre de la Pieza: Mesa Grande en hoja caulinar Referencia: MIL004 ESC. X:X Hoja No. N/p

Oficio: Hoja caulinar Técnica: Enchape Materia Prima: Hoja caulinar de guadua

Especificaciones Técnicas: Enchape sobre madera de hoja caulinar de guadua teñida con tintes naturales

Color: Azul, Amarillo, Natural	Capacidad de Producción / mes:	Dimensiones Generales (cm)				
Peso (gr.): 12000	Precio Unitario: \$ 140000	Precio por mayor: \$ 130000	Largo: 80	Ancho: 30	Alto: 42	Diámetro: 0

Artisano: Miller Lady Urrego Teléfono: 3116026348

Grupo o Taller: Millarte Departamento: Quindío Ciudad: Armenia

Certificado Hecho a Mano Si No X Localidad  Vereda  Resguardo

Observaciones: Conjunto de mesas con aplicaciones de enchape en hoja caulinar

Responsable: Alejandro Duque Dibujante: Alejandro Duque

Aprobado por: Nydia Leonor Castellanos Fecha: Referente(s)  Linea  Muestra



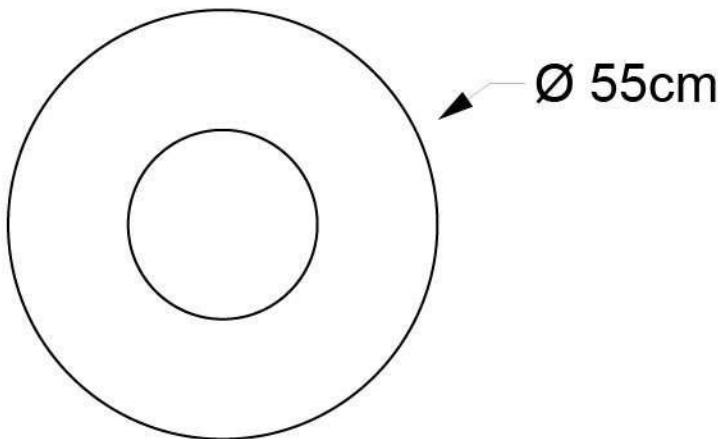

No.	Pieza	Material	Cant. o %
	Enchape	Hoja Caulinar	40
	Cuerpo	Madera	60
Tabla de Componentes			

Nombre de la Pieza: Espejo en Hoja caulinar	Referencia: MIL005	ESC. X:X	Hoja No. N/p
Oficio: Hoja caulinar	Técnica: Enchape	Materia Prima: Hoja caulinar de guadua	

Especificaciones Técnicas: Enchape sobre madera de hoja caulinar de guadua teñida con tintes naturales

Color: Azul, Amarillo, Natural	Capacidad de Producción / mes:	Dimensiones Generales (cm)				
Peso (gr.): 350	Precio Unitario: \$ 90.000	Precio por mayor: \$ 85.000	Largo: 0	Ancho: 0	Alto: 4	Diámetro: 55

Artesano: Miller Lady Urrego	Teléfono: 3116026348	Departamento: Quindío	Ciudad: Armenia
Grupo o Taller: Millarte	Localidad <input checked="" type="checkbox"/> Vereda <input type="checkbox"/> Resguardo <input type="checkbox"/>		

Observaciones: Patrones geométricos en hoja caulinar de guadua

Responsable: Alejandro Duque	Dibujante: Alejandro Duque	Referente(s) <input type="checkbox"/>	Linea <input checked="" type="checkbox"/>	Muestra <input checked="" type="checkbox"/>	<input type="checkbox"/>
Aprobado por: Nydia Leonor Castellanos	Fecha:				



**Armenia**  
 Sin Fronteras  
 Para inventar, Vivir y Disfrutar  
 ALCALDÍA DE ARMENIA



**CORPORACIÓN  
 DE CULTURA  
 Y TURISMO  
 DE ARMENIA**

**artesanías  
 de colombia**

Ficha Técnica

laboratorio de innovación y diseño  
 Unidad Quindío

Sala, alcoba

Línea

Lámparas retro

Producto

Pieza

**Materias Primas:**  
 Guadua con detalles en  
 Macana, tela  
 lienzo o tela de malla.  
 O pergamino cuero.

**Paleta de Color**



Ovidio Herrera

Artesano

María Antonia Martínez M

Diseñador

Enero 2014

Fecha

Boceto 1 de 4

Se trabaja la propuesta inspirada en la lámpara Coleman, elaborada en guadua durante mucho tiempo. Se propone jugar con los elementos formales en torno, uniones y conexiones ya desarrollados por el artesano. producto pensado para espacios contemporáneos, Alcoba y/o Sala.

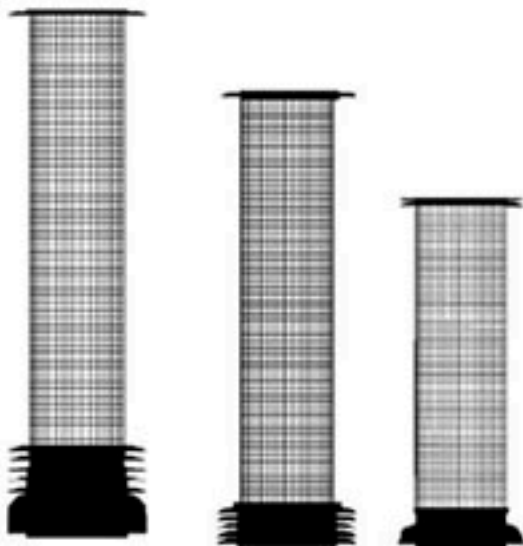



**Armenia**  
*La Paraiso*  
 Para Invitar, Visitar y Disfrutar  
 "ACADIA de ARMENIA"



**CORPORACIÓN  
 DE CULTURA  
 Y TURISMO  
 DE ARMENIA**



Ficha Técnica

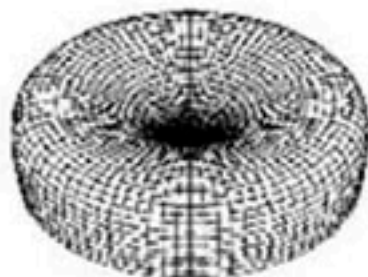
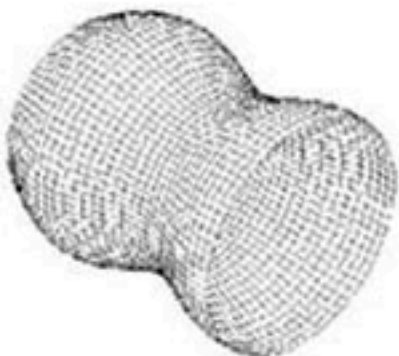
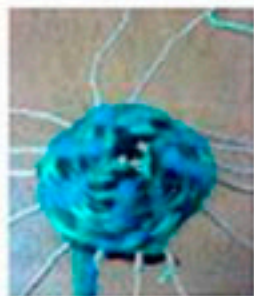

laboratorio de innovación y diseño  
 Unidad Quindío

\_\_\_\_\_  
 Línea  
 Mascotas  
 \_\_\_\_\_  
 Producto

Cuna

\_\_\_\_\_  
 Pieza

Material Prima: Ipa de  
 perro, y lanas

Paleta de Color



Fundación Hogares  
 Claret

\_\_\_\_\_  
 Artesano  
 María Antonia Martínez M  
 \_\_\_\_\_  
 Diseñador

\_\_\_\_\_  
 Enero 2014  
 Fecha

Boceto 4 de 4

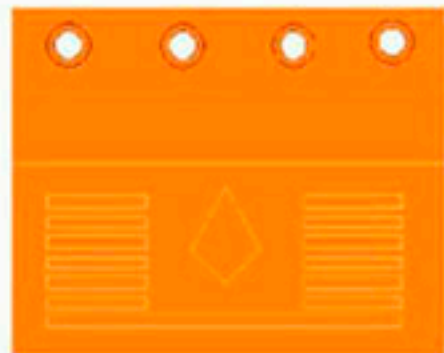

laboratorio de innovación y diseño  
 Unidad Quindío

Línea

decoración/utilitario

Producto

Velas Quimbaya

Pieza

Materia Prima: Cera de abejas, cera carnauba, aceite mineral.

Paleta de Color



Norbay Gomez

Artesano

María Antonia Martínez M

Diseñador

Enero 2014

Fecha

Boceto 1 de 1





**Armenia**  
En el Paraíso  
Paseo Internacional Víctor y Magdalena  
"ALCALDÍA DE ARMENIA"



**CORPORACIÓN  
DE CULTURA  
Y TURISMO  
DE ARMENIA**

**artesanías  
de colombia**

Ficha Técnica

laboratorio de innovación y diseño  
Unidad Quindío

Linea  
Sala, alcoba.  
Producto

Cojín Luna ancestral Quimbaya  
Pieza

Materias Primas: Cuero, Napa,  
carneza gamuzada y relleno  
algodón sintético con base de  
espuma.

Paleta de Color



Luz Elena Rojas

Artesano

María Antonia Martínez M

Diseñador

Enero 2014

Fecha

Boceto 2 de 2





**Armenia**  
La Paraiso  
Resistencia Viva y Estable  
ALTAZAR DE ARMENIA



CORPORACIÓN  
DE CULTURA  
Y TURISMO  
DE ARMENIA

**artesanías  
de colombia**

Ficha Técnica

laboratorio de innovación y diseño  
Unidad Quindío

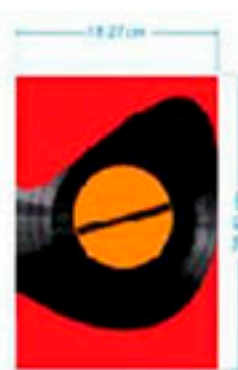

Línea  
Papelería

Producto  
Carpeta, Tabla de registro,  
Agenda, Quimbaya, Hombre  
lagarto espiritual

Materia

Materias Primas: Cuero, Disco  
vinilo Lp. (reciclaje)

Paleta de Color



Jairo Antonio Arenas

Artesano

Maria Antonia Martínez M

Diseñador

Enero 2014

Fecha

Boceto 1 de 2



laboratorio de innovación y diseño  
 Unidad Quindío

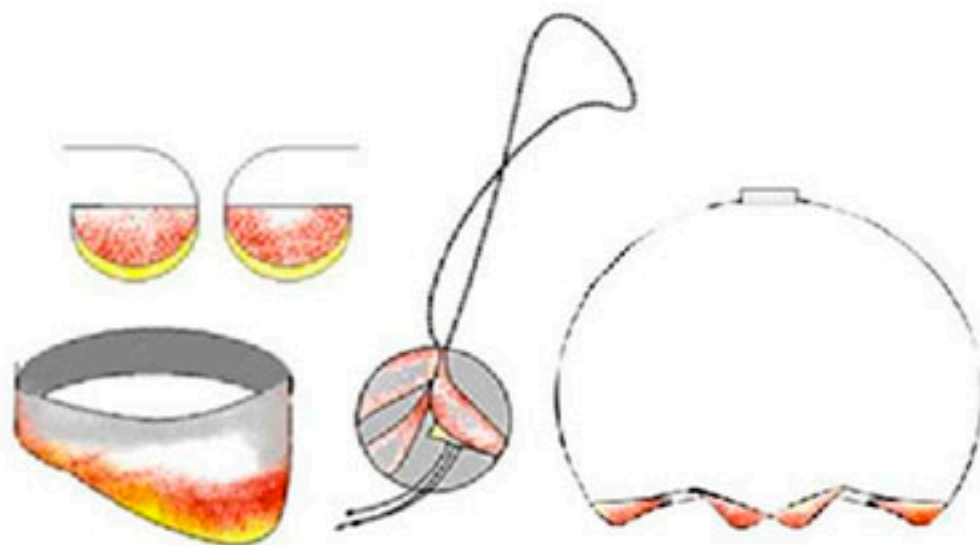

Línea  
 Accesorios Joyería  
 Producto

Aretes, Medallón, pulsera  
 Heliconia

Pieza

Material: Plata,  
 gemas o cristales para  
 joyería color rojo  
 y amarillo.

Paleta de Color



Gustavo Ramirez,  
 Jorge Ramirez

Artesano

María Antonia Martínez M

Diseñador

Enero 2014

Fecha

Boceto 4 de 4

Se realizaron ejercicios de definición y concepto de línea, escogiendo la Heliconia como concepto de diseño. Se propuso línea de productos basado en fortalezas de los Joyeros, vaciado en cera y engaste microscópico piedras preciosas. En este caso los productos serían en plata y cristales para joyería colores rojo y amarillo. La línea consiste en aretes, pulsera, medallón y gargantilla. (ver planos ficha de producto)



laboratorio de innovación y diseño  
 Unidad Quindío



www.shutterstock.com

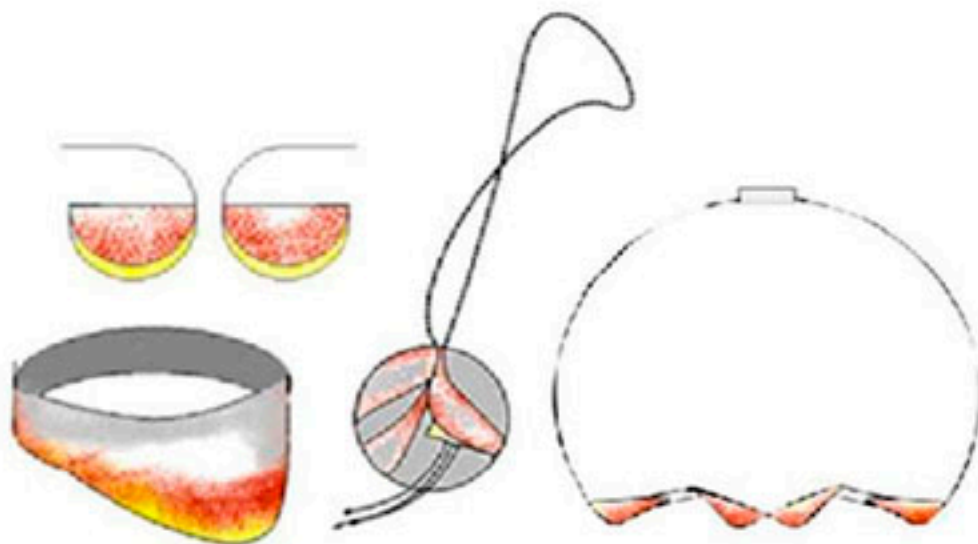

Se realizaron ejercicios de definición y concepto de línea, escogiendo la Heliconia como concepto de diseño. Se propuso línea de productos basado en fortalezas de los Joyeros, vaciado en cera y engaste microscópico piedras preciosas. En este caso los productos serían en plata y cristales para joyería colores rojo y amarillo. La línea consiste en aretes, pulsera, medallón y gargantilla. (ver planos ficha de producto)

Línea  
 Accesorios Joyería  
 Producto

Aretes, Medallón, pulsera  
 Heliconia

Pieza

Material: Plata.  
 gemas o cristales para  
 joyería color rojo  
 y amarillo.

Paleta de Color



Gustavo Ramirez,  
 Jorge Ramirez

Artesano

María Antonia Martínez M  
 Diseñador

Enero 2014

Fecha

Boceto 4 de 4





**Armenia**  
En Desarrollo  
Plan Inicial de Valor y Desarrollo  
"ALCALDÍA DE ARMENIA"



**CORPORACIÓN  
DE CULTURA  
Y TURISMO  
DE ARMENIA**



**artesanías  
de colombia**

Ficha Técnica

laboratorio de innovación y diseño  
Unidad Quindío

Unidad  
Sala, alcoba.

Producto  
Cojín Luna ancestral  
Pieza

Materias Primas:  
Cuero confección,  
Carnaza Gamuzada,  
técnica vasiado

Paleta de Color



Luz Elena Rojas Elberto  
Sanchez Artesano  
María Antonia Martínez M  
Diseñador

Enero 2014  
Fecha

Boceto 1 de 2

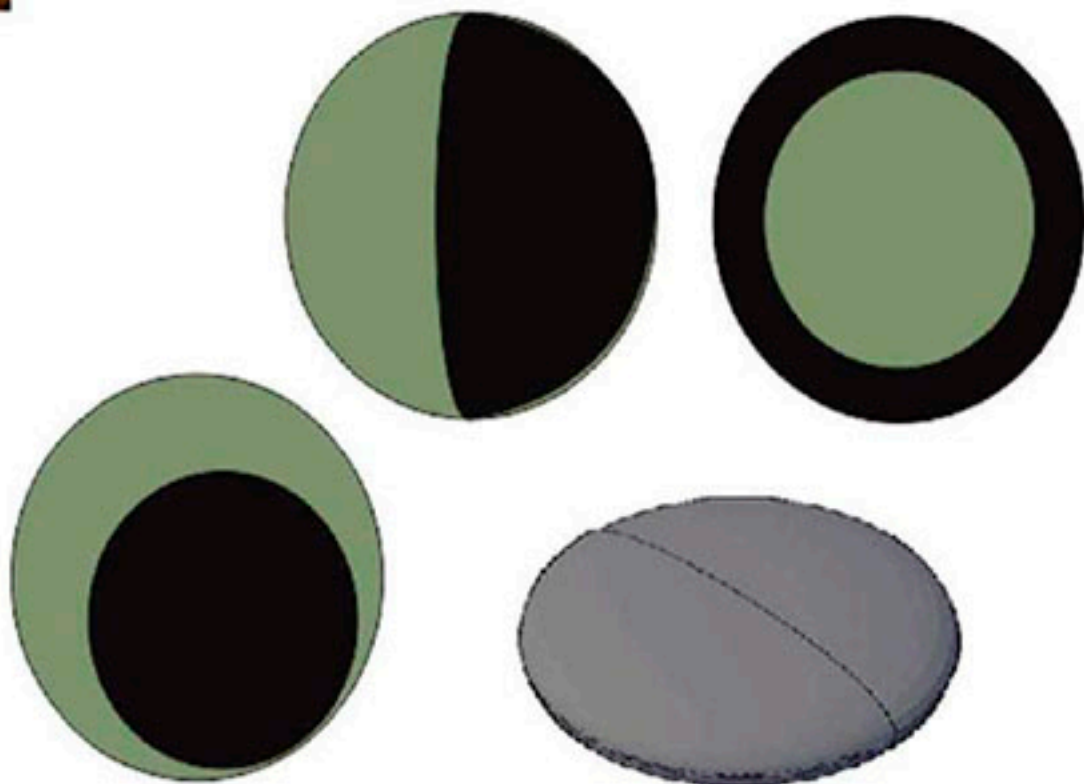



**Armenia**  
 An. Barakot  
 Plan Inversión Votar y Distribuir  
 "ALCALDIA DE ARMENIA"



**CORPORACIÓN  
 DE CULTURA  
 Y TURISMO  
 DE ARMENIA**



**artesanías  
 de colombia**

Ficha Técnica

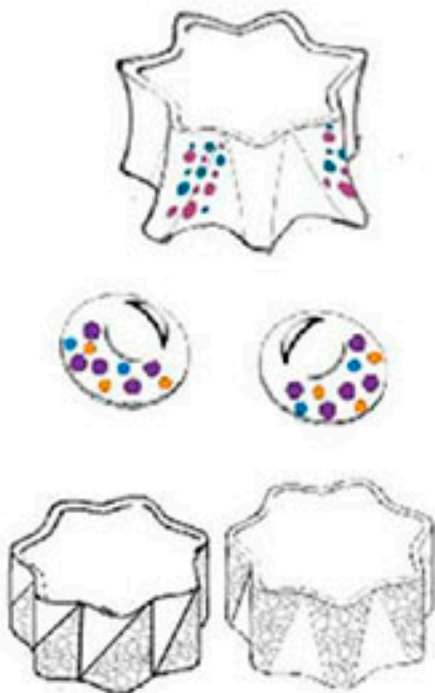

laboratorio de innovación y diseño  
 Unidad Quindío

Línea  
 Camaleón Cambia de color  
 Producto

**ASOJOYEROS**

Artesanos

Materiales Primas: Plata, metales,  
 piedras semipreciosas

Paleta de Color



**María Antonia Martínez M**  
 Diseñador

**Noviembre de 2013**  
 fecha

Boceto 1 de 1



OFICIO: JOYERIA  
ESCUELA ASOJOYEROS

REFERENTE: CAMALEON

Ficha Técnica

Laboratorio  
laboratorio de innovación y diseño  
Unidad Quindío

Línea

Producto

Pieza

Materias Primas

Paleta de Color



Costo

Fecha

Boceto 1 de 1





OFICIO: JOYERIA  
ESCUELA ASOJOYEROS

REFERENTE: AVIONES PRECOLOMBINOS



Ficha Técnica

Laboratorio  
laboratorio de innovación y diseño  
Unidad Quindío

Línea

Producto

Pieza

Materias Primas

Paleta de Color



Costo

Fecha

Boceto 1 de 1





OFICIO: MARROQUINERÍA Y TALABARTERÍA  
ARTESANO ELBERTO SANCHEZ



REFERENTE: CARRIEL

Ficha Técnica

Laboratorio  
laboratorio de innovación y diseño  
Unidad Quindío

Línea

Producto

Pieza

Materias Primas

Paleta de Color



Costo

Fecha

Boceto 1 de 1

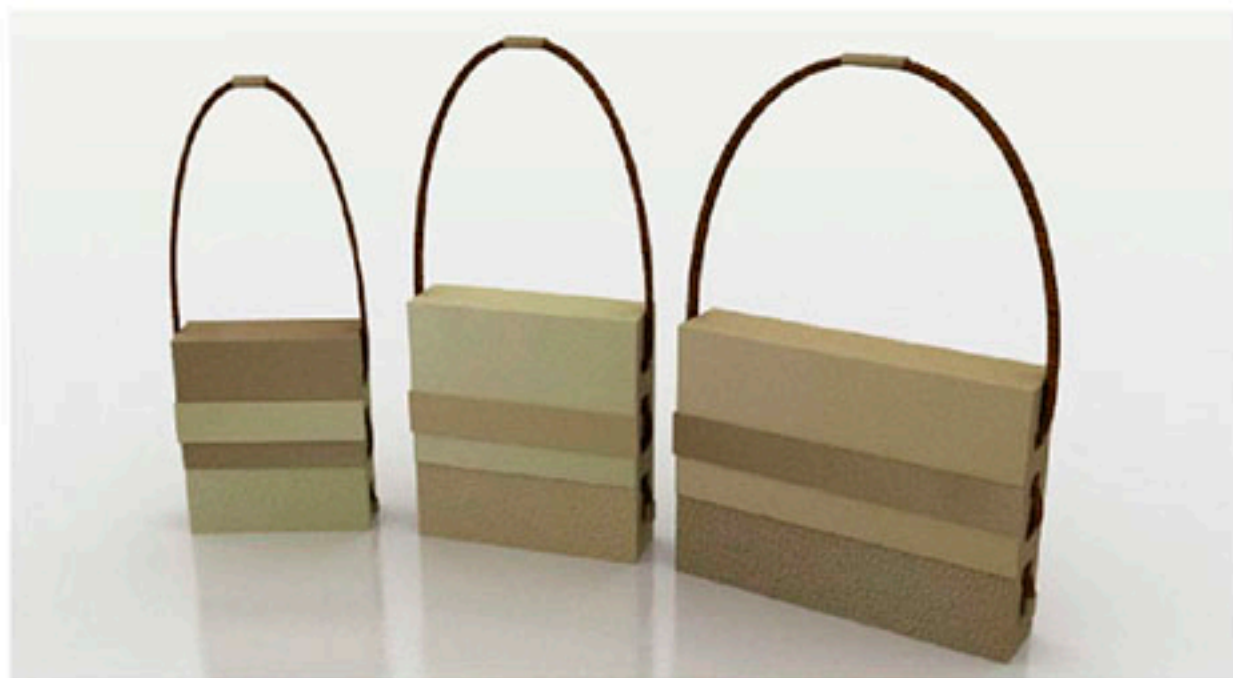



OFICIO: MARROQUINERIA  
ARTESANO ALVARO MENDOZA



REFERENTE: ALPARGATAS

Ficha Técnica

Laboratorio  
laboratorio de innovación y diseño  
Unidad Quindío

Línea

Producto

Pieza

Materias Primas

Paleta de Color



Costo

Fecha

Boceto 1 de 1





OFICIO: LUTIER  
ARTESANO ALEX FERNANDO ORTIZ



REFERENTE: ROSTROS QUIMBAYAS

Ficha Técnica

Laboratorio  
laboratorio de innovación y diseño  
Unidad Quindío

Línea

Producto

Pieza

Materias Primas

Paleta de Color



Costo

Fecha

Boceto 1 de 1





OFICIO: MARROQUINERIA Y TALABARTERIA  
ARTESANO ELBERTO SANCHEZ



REFERENTE: TECNICA VACIADO

Ficha Técnica

Laboratorio  
laboratorio de innovación y diseño  
Unidad Quindío

Línea

Producto

Pieza

Materias Primas

Paleta de Color



Costo

Fecha

Boceto 1 de 1







OFICIO: JOYERIA  
ARTESANO MAURICIO PAEZ



REFERENTE: PAISAJE CAFETERO



Ficha Técnica

Laboratorio  
laboratorio de innovación y diseño  
Unidad Quindío

Línea

Producto

Pieza

Materias Primas

Paleta de Color



Costo

Fecha

Boceto 1 de 1





CORPORACIÓN  
DE CULTURA  
Y TURISMO  
DE ARMENIA



Ficha Técnica

Laboratorio  
laboratorio de innovación y diseño  
Unidad Armenia

Artesano  
Henry Tierradentro

Producto  
Accesorios Cerámicos

Diseñador  
Jorge Fuentes Lerech

Materias Primas  
Cuentas Cerámicas  
Cuero

Paleta de Color



Costo

20/Ene/2014  
Fecha

Boceto 1 de 1

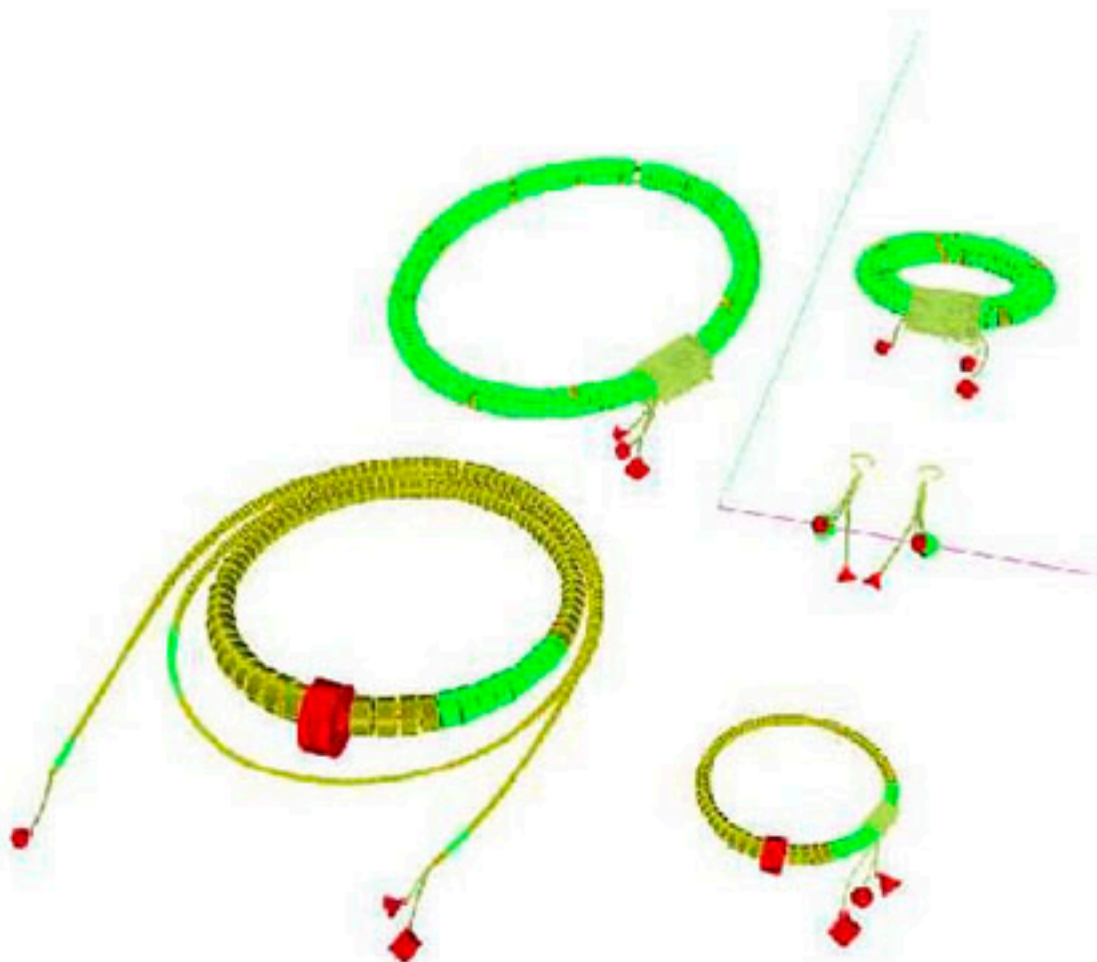



Ficha Técnica

Laboratorio  
laboratorio de innovación y diseño  
Unidad Armenia

Artesano  
Hugo Valencia

Producto  
Modulos Deco Guadua

Diseñador  
Jorge Fuentes Lerech

Materias Primas  
Guadua

Paleta de Color



Costo

20/Ene/2014  
Fecha

Boceto 1 de 1

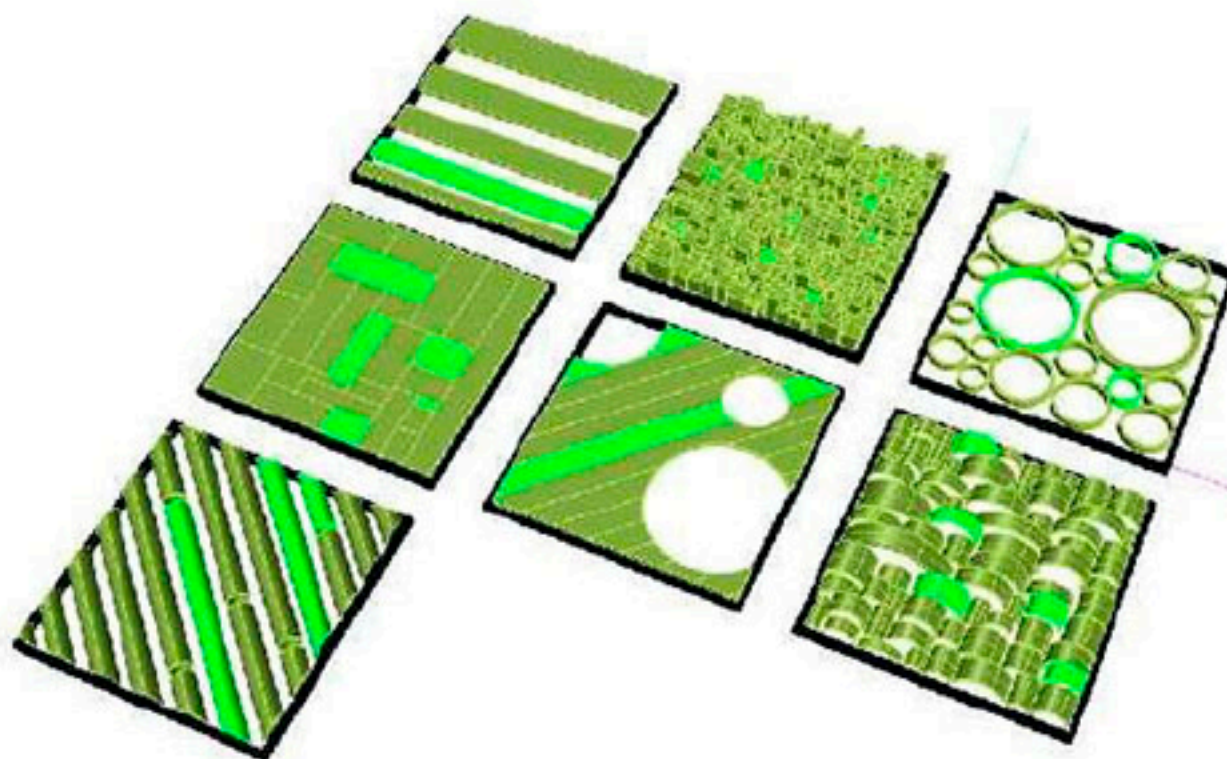





**Armenia**  
The Paradise  
Bienvenidos a Armenia  
CORPORACIÓN DE ARMEÑOS



CORPORACIÓN  
DE CULTURA  
Y TURISMO  
DE ARMENIA

**artesanías  
de colombia**

Ficha Técnica

Laboratorio  
laboratorio de innovación y diseño  
Unidad Armenia

Artesano  
Javier Quintana

Producto  
Vasijas Latas de Guadua

Diseñador  
Jorge Fuentes Lerech

Materias Primas  
Guadua

Paleta de Color



Costo

20/Ene/2014  
Fecha

Boceto 1 de 1

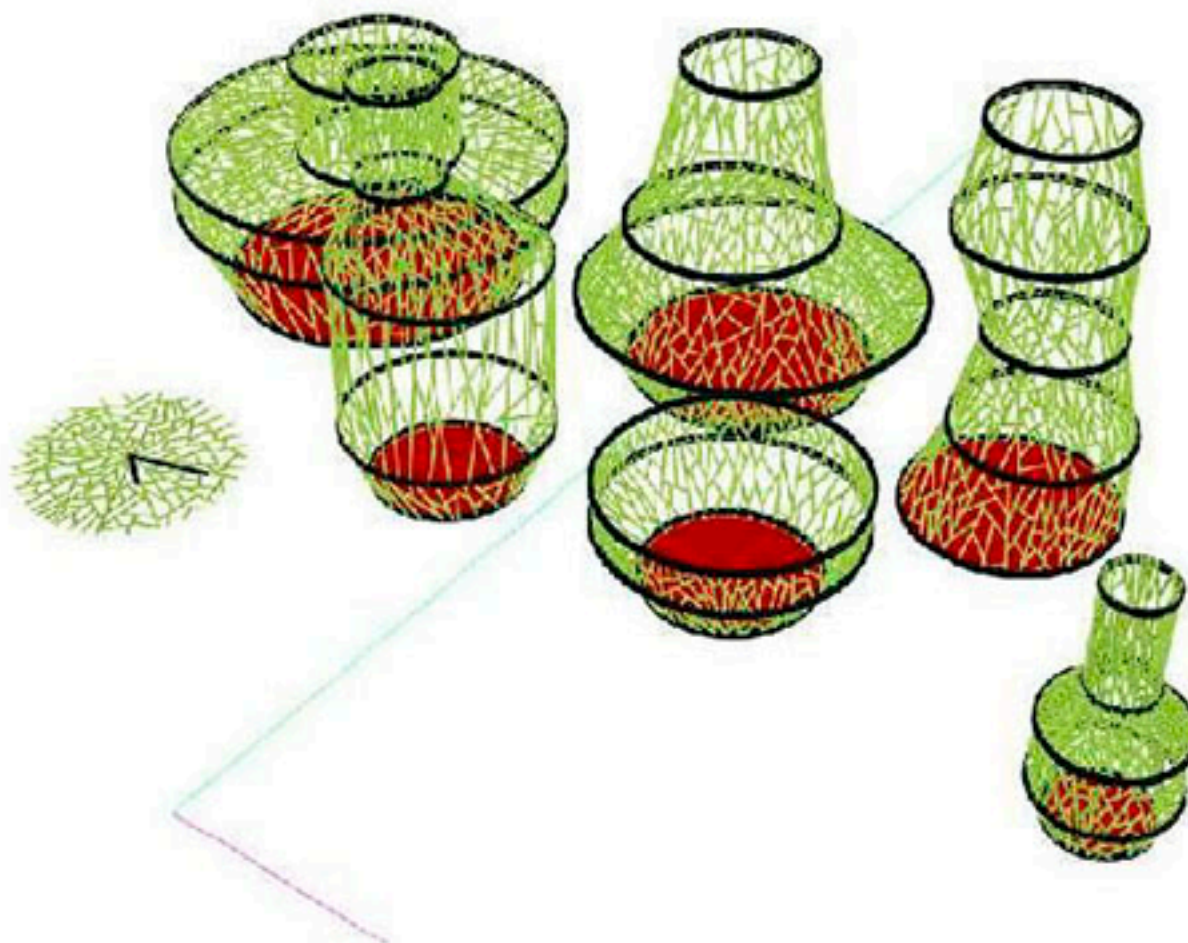



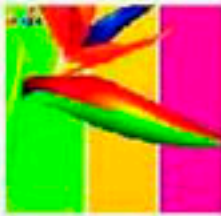

CORPORACIÓN  
DE CULTURA  
Y TURISMO  
DE ARMENIA



## Ficha Técnica

Laboratorio  
laboratorio de innovación y diseño  
Unidad Armenia

Artesano  
Rosmery Restrepo

Producto  
Bolso, Cosmetiquera, Billeteras  
Monedero, Tarjetero y llavero

Diseñador  
Jorge Fuentes Lerech

Materias Primas  
Cuero

Paleta de Color

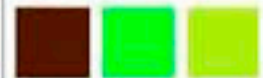

Costo

20/Ene/2014

Fecha

Boceto 1 de 1

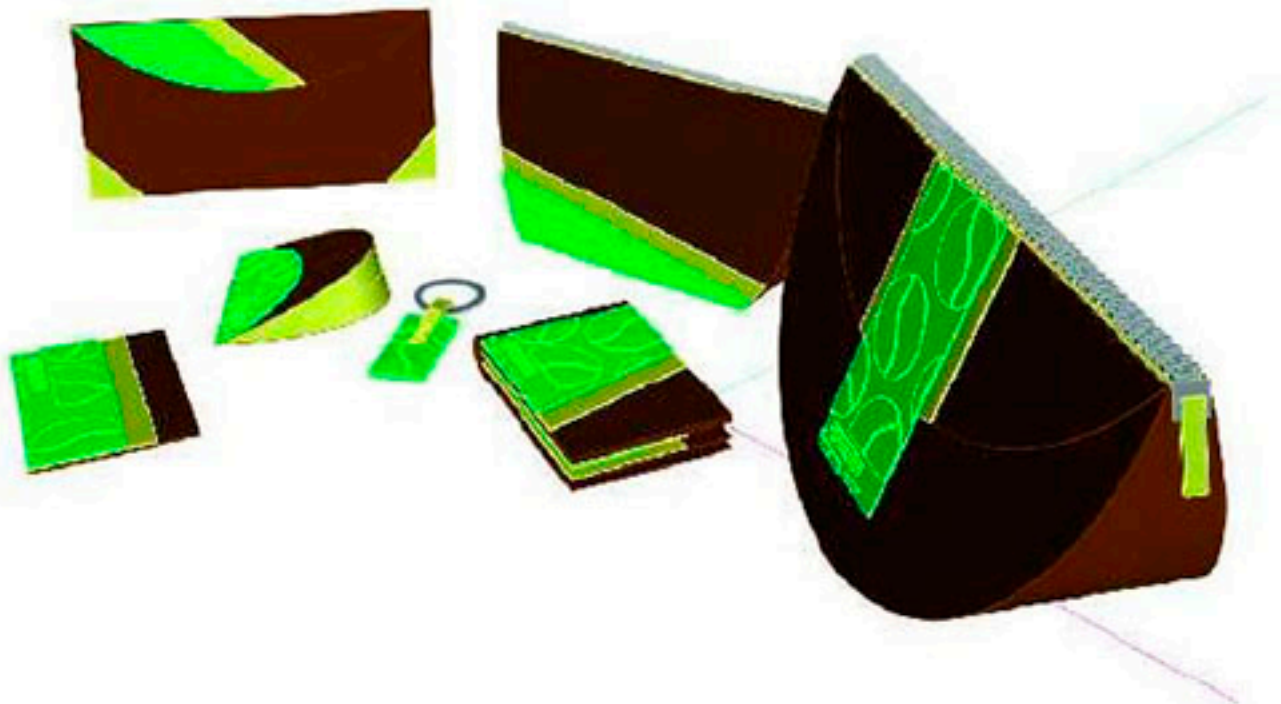



CORPORACIÓN  
DE CULTURA  
Y TURISMO  
DE ARMENIA



Ficha Técnica

Laboratorio  
laboratorio de innovación y diseño  
Unidad Armenia

Artesano  
Ana Delia Barahona

Producto  
Huerto Urbano

Diseñador  
Jorge Fuentes Lerech

Materias Primas  
Papel Mache  
Recubierta Cascara de Huevo  
Resina

Paleta de Color



Costo

20/Ene/2014  
Fecha

Boceto 1 de 1





CORPORACIÓN  
DE CULTURA  
Y TURISMO  
DE ARMENIA



Ficha Técnica

Laboratorio  
laboratorio de innovación y diseño  
Unidad Armenia

Colección  
Camaleón Cambia Tu Color  
Asojayeros  
Producto  
Collar Palma de Cera

Diseñador  
Jorge Fuentes Lerech

Materias Primas  
Plata  
Cuero  
Piedra Verde

Paleta de Color



Costo

12/Nov/2013

Fecha

Boceto 1 de 1

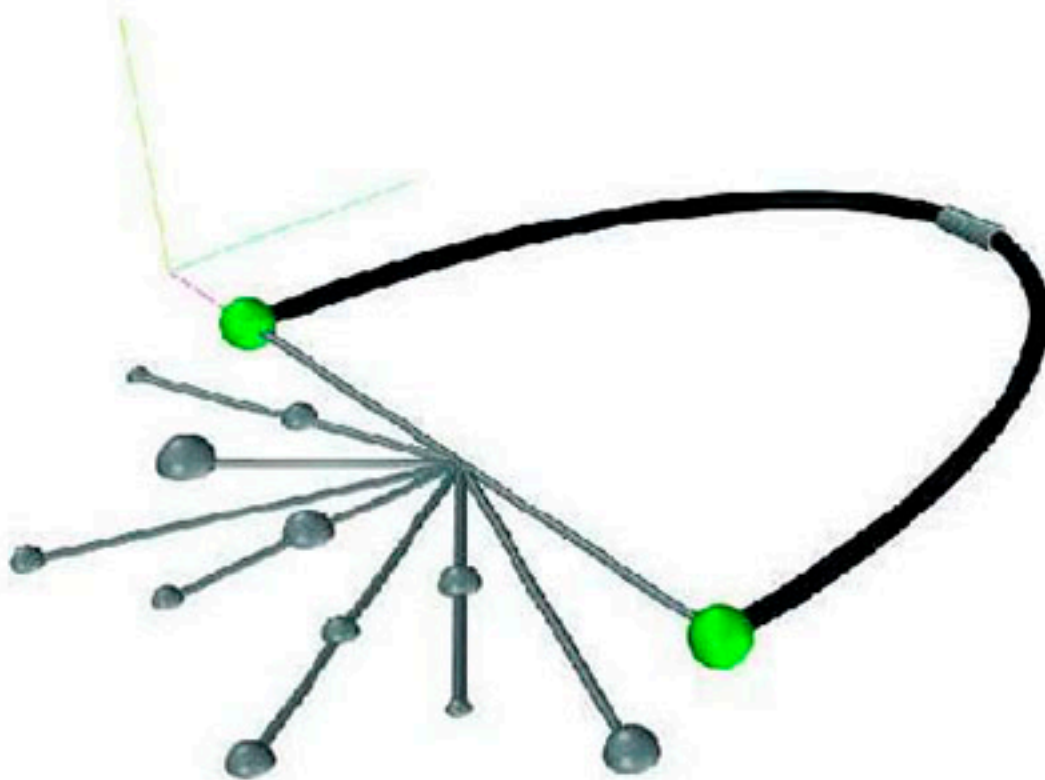



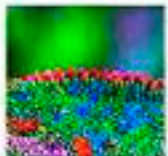

CORPORACIÓN  
DE CULTURA  
Y TURISMO  
DE ARMENIA



Ficha Técnica

Laboratorio  
laboratorio de innovación y diseño  
Unidad Armenia

Colección  
Camaleón Cambia Tu Color  
Asojoyeros  
Producto  
Aro Ocular

Diseñador  
Jorge Fuentes Lerech

Materias Primas  
Plata  
Bronce  
Piedra Verde  
Piedra Violeta

Paleta de Color



Costo

12/Nov/2013

Fecha

Boceto 1 de 1

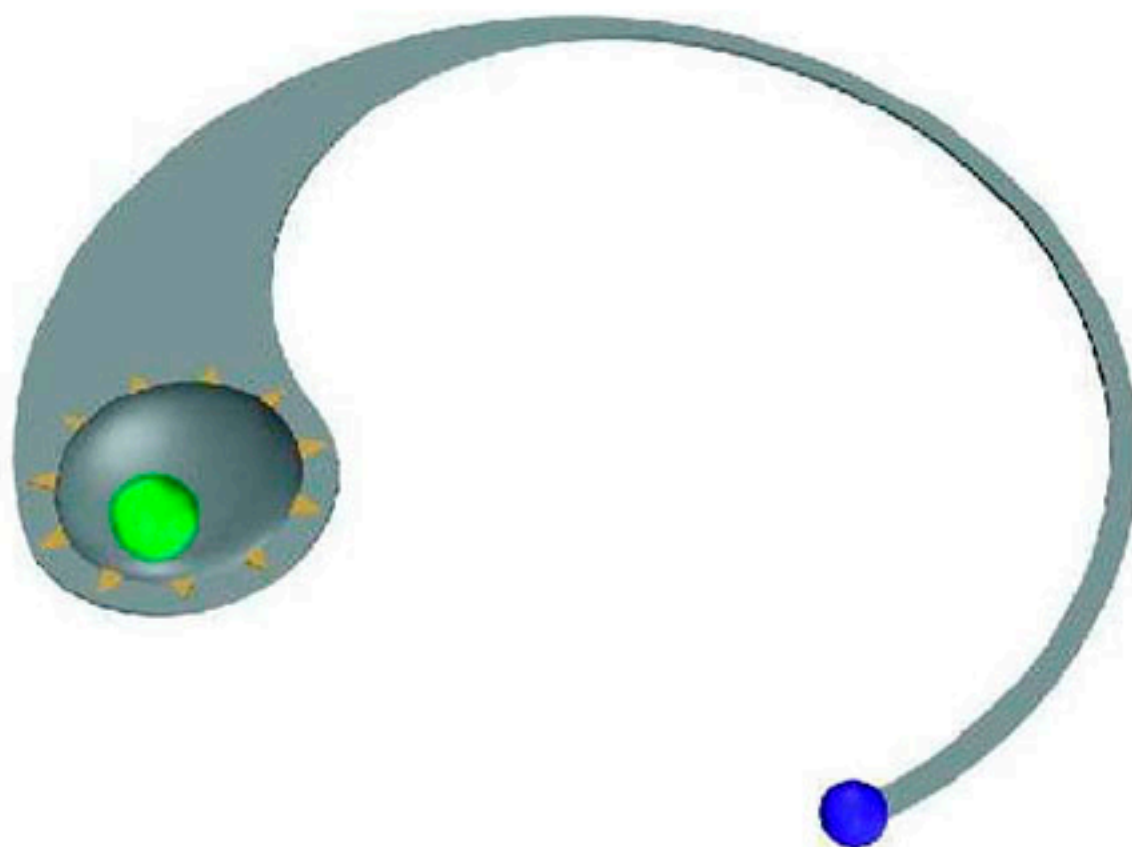





CORPORACIÓN  
DE CULTURA  
Y TURISMO  
DE ARMENIA



### Ficha Técnica

Laboratorio  
laboratorio de innovación y diseño  
Unidad Armenia

Colección  
Camaleón Cambia Tu Color  
Asojoyeros  
Producto  
Collar Lomo

Diseñador  
Jorge Fuentes Lerech

Materias Primas  
Plata  
Bronce  
Cuero  
Piedra Azul

Paleta de Color



Costo

12/Nov/2013

Fecha

Boceto 1 de 1

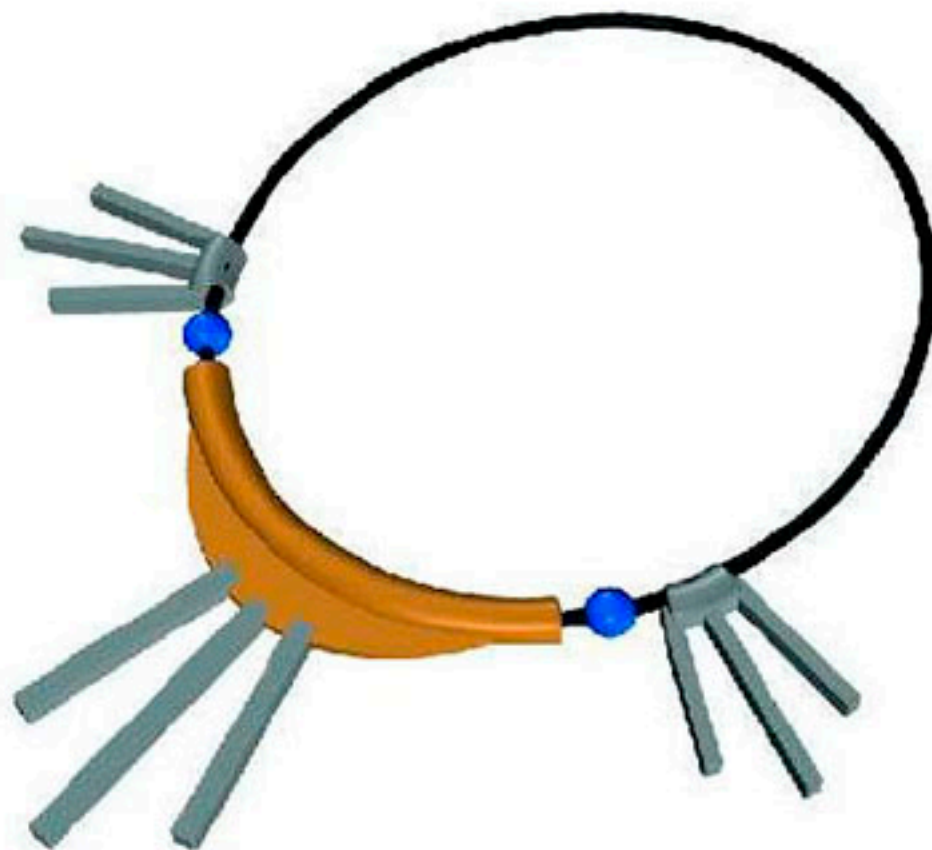



CORPORACIÓN  
DE CULTURA  
Y TURISMO  
DE ARMENIA



### Ficha Técnica

Laboratorio  
laboratorio de innovación y diseño  
Unidad Armenia

Colección  
Camaleón Cambia Tu Color  
Asojoyeros

Producto  
Pulsera Doble Fondo

Diseñador  
Jorge Fuentes Lerech

Materias Primas  
Plata  
Bronce  
Cuero  
Piedra Azul

Paleta de Color

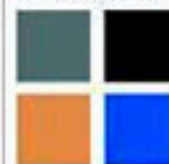

Costo

12/Nov/2013

Fecha

Boceto 1 de 1





CORPORACIÓN  
DE CULTURA  
Y TURISMO  
DE ARMENIA



Ficha Técnica

Laboratorio  
laboratorio de innovación y diseño  
Unidad Armenia

Colección  
Camaleón Cambia Tu Color  
Asojeyeros  
Producto  
Anillo Frijol

Diseñador  
Jorge Fuentes Lerech

Materias Primas  
Plata  
Bronce  
Cobre

Paleta de Color



Costo

12/Nov/2013  
Fecha

Boceto 1 de 1







artesañas  
de colombia

Ficha Técnica

Laboratorio

**Quindío**

Línea

Cocina Quindos

Producto

Delantales, Coge Ollas

Pieza

Materias Primas

Tela

Paleta de Color



\$60.000 C/U

Costo

110cm X 17cm

Dimensiones

1 Octubre 2014

Fecha

Boceto

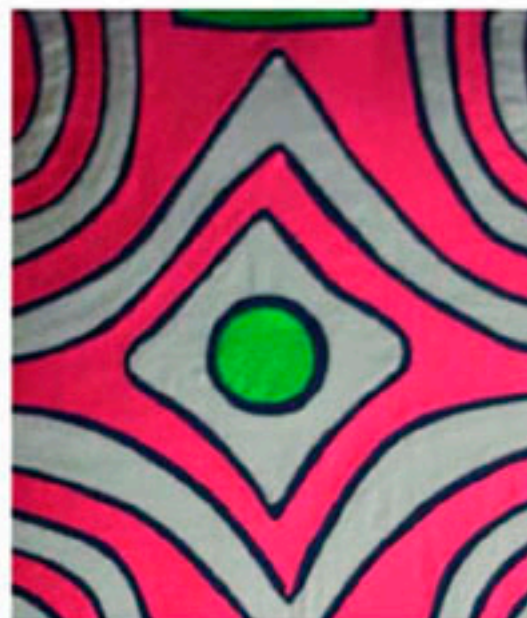

Artesano: Luz Mary vasquez

Técnica: Tela sobre tela

Delantales de cuerpo entero, delantal de medio cuerpo y coge ollas con patrón quimbaya aplicado con la técnica de tela sobre tela.





artesanías  
de colombia

Ficha Técnica

Laboratorio

**Quindío**

Linea

Cera Graduado

Producto

Bowls

Pieza

Materias Primas

Cera

Paleta de Color



\$25.000 C/U

Costo

17cm X 17cm

Dimensiones

1 Octubre 2014

Fecha

Boceto



Artesano: Norbay Gomez

Tecnica: Cereria

Bowl moldeado en cera vertida por capas en varios colores para dar el efecto de degradación.



Ficha Técnica

Laboratorio

## Quindío

Línea

Los Quindos

Producto

Jarrones

Pieza

Materias Primas

Cascara de Huevo, Papel

Paleta de Color



\$60.000 C/U

Costo

40cm X 15cm

Dimensiones

1 Octubre 2014

Fecha

Boceto



Artesano: Ana Delia Barahona

Técnica: Papel y recubrimiento en cascara de huevo

Jarrones con estructura de papel y recubrimiento en cascara de huevo. Aplicación de elemento pictográfico quimbaya sobre los elementos.



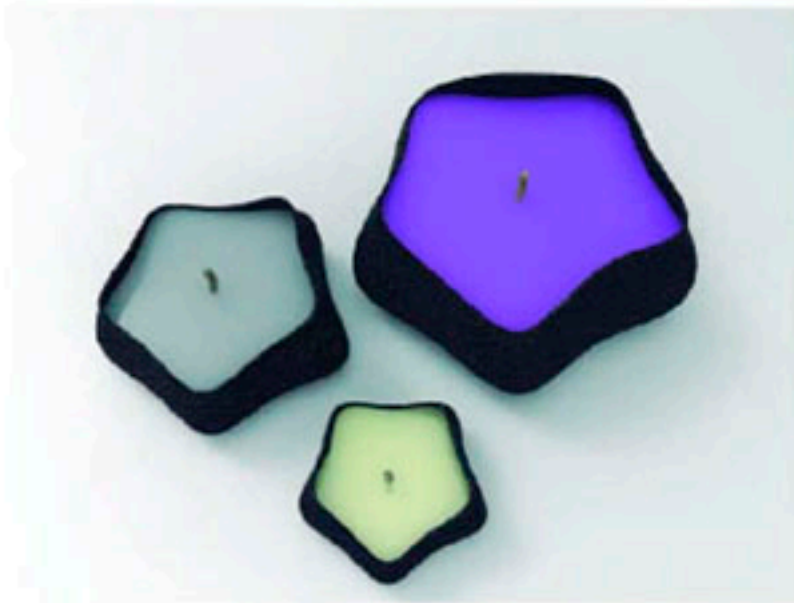

Artesano: Ana Delia Barahona  
Técnica: Moldeado en cascara de huevo.

Velas aromáticas moldeadas en recipiente de cascara de huevo hechas con cera de gel para permitir la reutilización.

Ficha Técnica

Laboratorio

## Quindío

Línea

Aroma Quindío

Producto

Velas Aromáticas

Pieza

Materias Primas

Cascara de Huevo, Cera

Paleta de Color



\$15.000 C/U

Costo

15cm X 7cm

Dimensiones

1 Octubre 2014

Fecha

Boceto



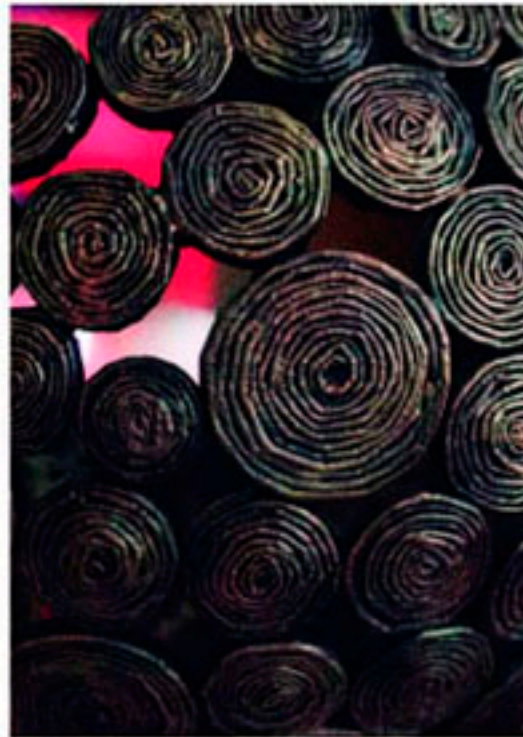
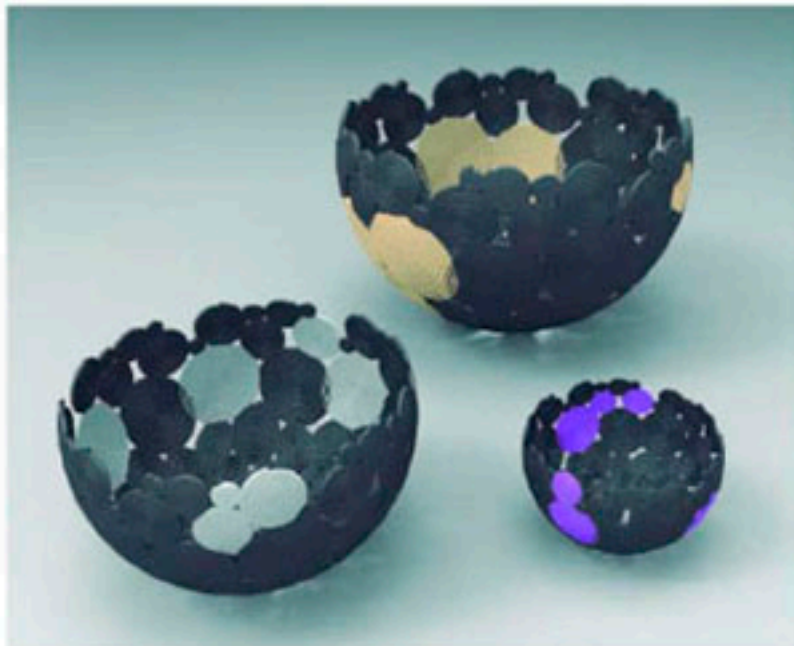

Artesano: Ana Delia Barahona  
Técnica: Trabajo con papel  
Bowl formado por módulos de papel  
moldeado

Ficha Técnica

Laboratorio

## Quindío

Línea

Esfera de Papel

Producto

Bowls

Pieza

Materias Primas  
Papel

Paleta de Color



\$35.000 C/U

Costo

30cm X 17cm

Dimensiones

1 Octubre 2014

Fecha

Boceto



Bisutería en macramé y semillas  
Medida en cm.

30

20

5

6

