

Ministerio de Comercio, Industria y Turismo
artesanías de colombia s.a.

Proyecto fortalecimiento y desarrollo de la
actividad artesanal de la ciudad de Bogotá

[Compendio de fichas de registro de desarrollo
de propuestas de productos de innovación en
los oficios trabajo en madera, tejeduría,
carpintería y ebanistería y en manualidades]

Unión Temporal Artesanos para la Prosperidad
Gabriela Oliva Erazo
Victoria Rodríguez

Bogotá D. C., 2014

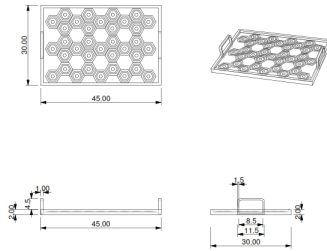

Planos de bandeja grande

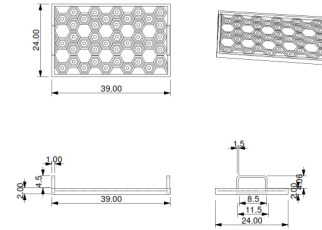

Planos de bandeja pequeño

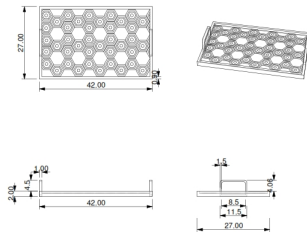

Planos de bandeja mediano



No.	Pieza	Material	Cant	Porc%
1	Chapilla	madera	1.00	100.00
Tabla de Componentes				

Nombre de la pieza Taracea de bandejas		Referencia: JTUS017		ESC. 1:1	
Oficio: Carpintería y Ebanistería		Técnica: Enchapado		Materia Prima: Madera	
Especificaciones Técnicas:					
Color: Tonos tierra		Capacidad de Producción / mes: 26-50		Dimensiones Generales	
Peso (gr.): 50		Precio Unitario \$148265		Precio por Mayor	
Artesano:		Telefono:		Largo: 45	
Grupo o Taller:		Departamento:		Ancho: 30	
Certificado Hecho a mano: <input type="checkbox"/> Si <input checked="" type="checkbox"/> No		Centro Poblado:		Alto: 2	
		<input type="checkbox"/> Resguardo Casera <input type="checkbox"/> Localidad Vereda <input type="checkbox"/> N/A Corregimiento		Diámetro:	
Observaciones: El precio de la aplicación en chapilla en tres bandejas. El estado del prototipo aún no ha sido escalado, por lo tanto se proyecta un 10% menos sobre precio de venta unitario. el artesano solo elabora la taracea					
Responsable: UNION TEMPORAL ARTESANOS PARA LA PROSPERIDAD			Dibujante: Gabriela Oliva y Victoria Rodriguez		
Aprobado por: Comité de diseño			Fecha:		
			<input type="checkbox"/> Referentes <input type="checkbox"/> Línea		
Subgerencia de Desarrollo - Centro de Desarrollo Artesanal			Muestra <input checked="" type="checkbox"/> Terminado <input type="checkbox"/> En Proceso		

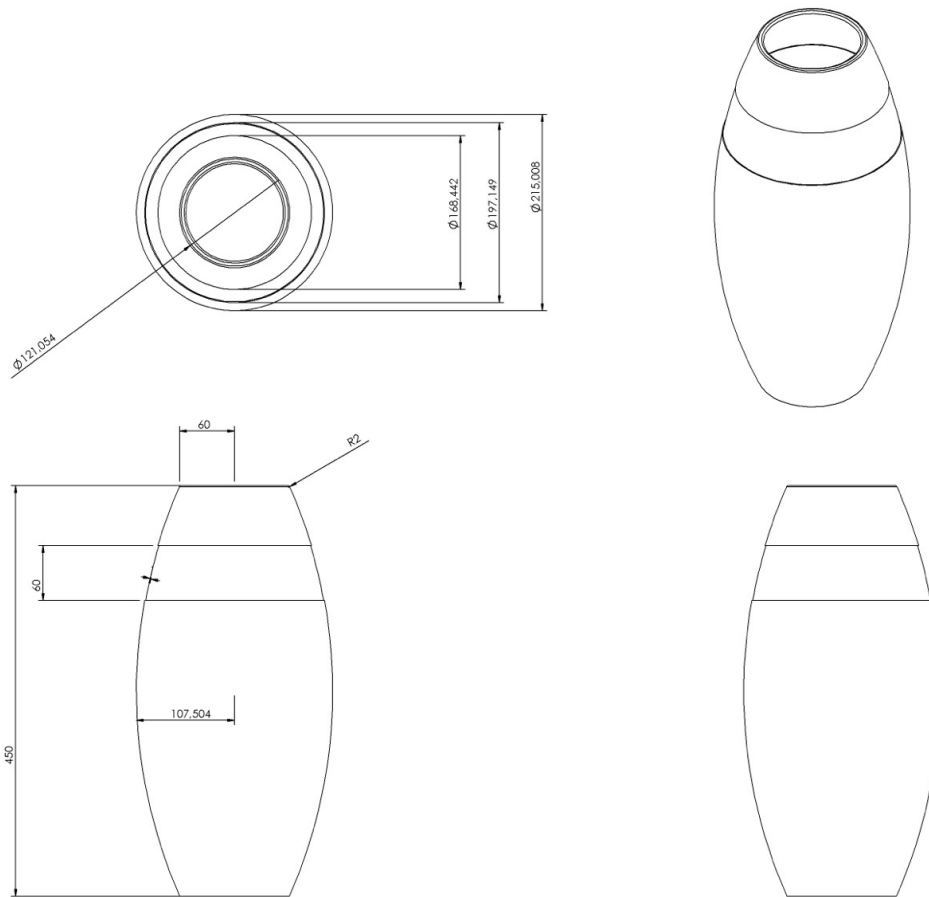

Plano jarron grande



No.	Pieza	Material	Cant	Porc%
1	jarron grande	madera	1.00	100.00
Tabla de Componentes				

Nombre de la pieza Jarrones		Referencia: DJCH049		ESC. 1:1	
Oficio: Tejeduría		Tecnica: Ensartado en mostacillas.		Materia Prima: chaquira	
Especificaciones Técnicas:					
Color: Café		Capacidad de Producción / mes: <= a 25		Dimensiones Generales	
Peso (gr.): 3800		Precio Unitario \$195953		Precio por Mayor \$195953	
Artesano:		Telefono:		Largo:	Ancho:
Grupo o Taller:		Departamento:		Alto: 45	Diametro: 21
Certificado Hecho a mano: <input type="checkbox"/> Si <input checked="" type="checkbox"/> No		Centro Poblado:		<input type="checkbox"/> Resguardo Caserio <input type="checkbox"/> Localidad Vereda <input type="checkbox"/> N/A Corregimiento	
Observaciones: El estado del prototipo aún no ha sido escalado, por lo tanto se proyecta un 10% menos sobre precio de venta unitario.					Terminado <input checked="" type="checkbox"/> En Proceso <input type="checkbox"/>
Responsable: UNION TEMPORAL ARTESANOS PARA LA PROSPERIDAD			Dibujante: Gabriela Oliva y Victoria Rodríguez		
Aprobado por: Comité de diseño			Fecha:		<input type="checkbox"/> Referentes <input type="checkbox"/> Línea <input checked="" type="checkbox"/> Muestra <input type="checkbox"/>



45 cm

Plano personaje



No.	Pieza	Material	Cant	Porc%
Tabla de Componentes				

Nombre de la pieza Personajes.		Referencia: NMCI112		ESC. 1:1	
Oficio: Carpintería y Ebanistería		Técnica: Talla/ Amado.		Materia Prima: nogal	
Especificaciones Técnicas:					
Color: Café		Capacidad de Producción / mes: <= a 25		Dimensiones Generales	
Peso (gr.):		Precio Unitario \$86000		Precio por Mayor	
Artésano: MOLANO AVILA NICOLAS		Telefono:		Largo:	
Grupo o Taller:		Departamento: Bogotá D.C.		Municipio: Bogotá D.C.	
Certificado Hecho a mano: <input type="checkbox"/> Si <input checked="" type="checkbox"/> No		Centro Poblado:		<input type="checkbox"/> Resguardo Caserío <input type="checkbox"/> Localidad Vereda <input type="checkbox"/> N/A Corregimiento	
Observaciones: Recicla la madera Los otros dos personajes están en producción quedaron pendientes de acabados por compromisos del artesano.				Terminado <input type="checkbox"/> En Proceso <input type="checkbox"/>	
Responsable: UNION TEMPORAL ARTESANOS PARA LA PROSPERIDAD			Dibujante: Gabriela Oliva y Victoria Rodríguez		
Aprobado por: Comité de diseño			Fecha:		<input type="checkbox"/> Referentes <input type="checkbox"/> Línea Muestra <input type="checkbox"/>

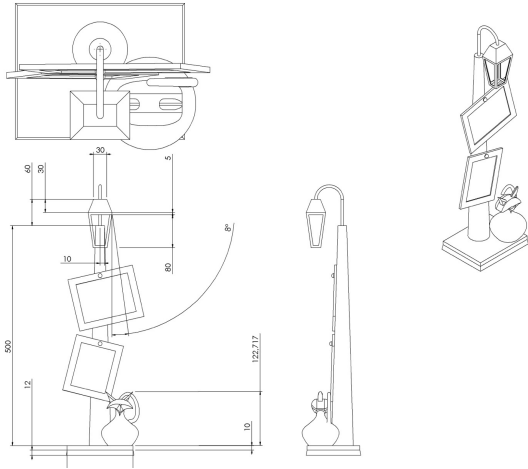

plano porta retratos 1

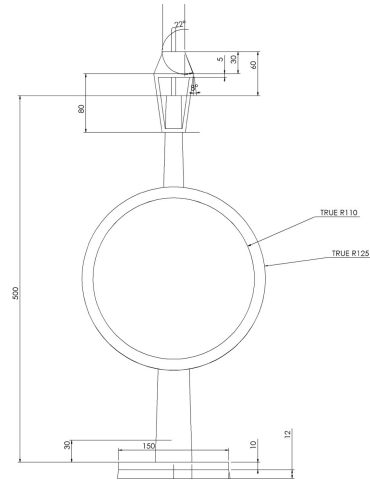

plano reloj

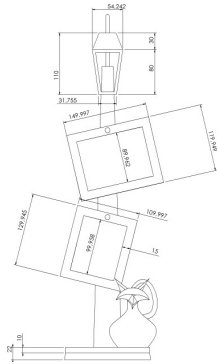

plano porta retratos 2



render

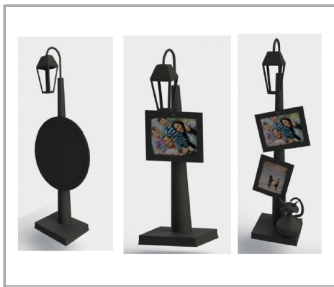

No.	Pieza	Material	Cant	Porc%
Tabla de Componentes				

Nombre de la pieza: porta retratos y reloj		Referencia: WLEN118		ESC. 1:10	
Oficio: Metalistería		Técnica: Doblado		Materia Prima: metal, barilla, hierro	
Especificaciones Técnicas:					
Color: Café		Capacidad de Producción / mes: <= a 25		Dimensiones Generales	
Peso (gr.): 1000		Precio Unitario		Precio por Mayor	
Artesano:		Telefono:		Largo: 15	
Grupo o Taller:		Departamento:		Ancho: 15	
Certificado Hecho a mano: <input type="checkbox"/> Si <input checked="" type="checkbox"/> No		Centro Poblado:		Alto: 58	
				Diametro:	
				Municipio:	
				Resguardo Caserío <input type="checkbox"/> Localidad Vereda <input type="checkbox"/> N/A Corregimiento <input type="checkbox"/>	
Observaciones: Artículo elaborado en forja y no cumple con estándares de calidad.				Terminado <input checked="" type="checkbox"/> En Proceso <input type="checkbox"/>	
Responsable: UNION TEMPORAL ARTESANOS PARA LA PROSPERIDAD			Dibujante: Gabriela Oliva y Victoria Rodriguez		
Aprobado por: Comité de diseño			Fecha:		
			Referentes <input type="checkbox"/> Línea <input type="checkbox"/>		
Subgerencia de Desarrollo - Centro de Desarrollo Artesanal			Muestra <input checked="" type="checkbox"/> <input type="checkbox"/>		

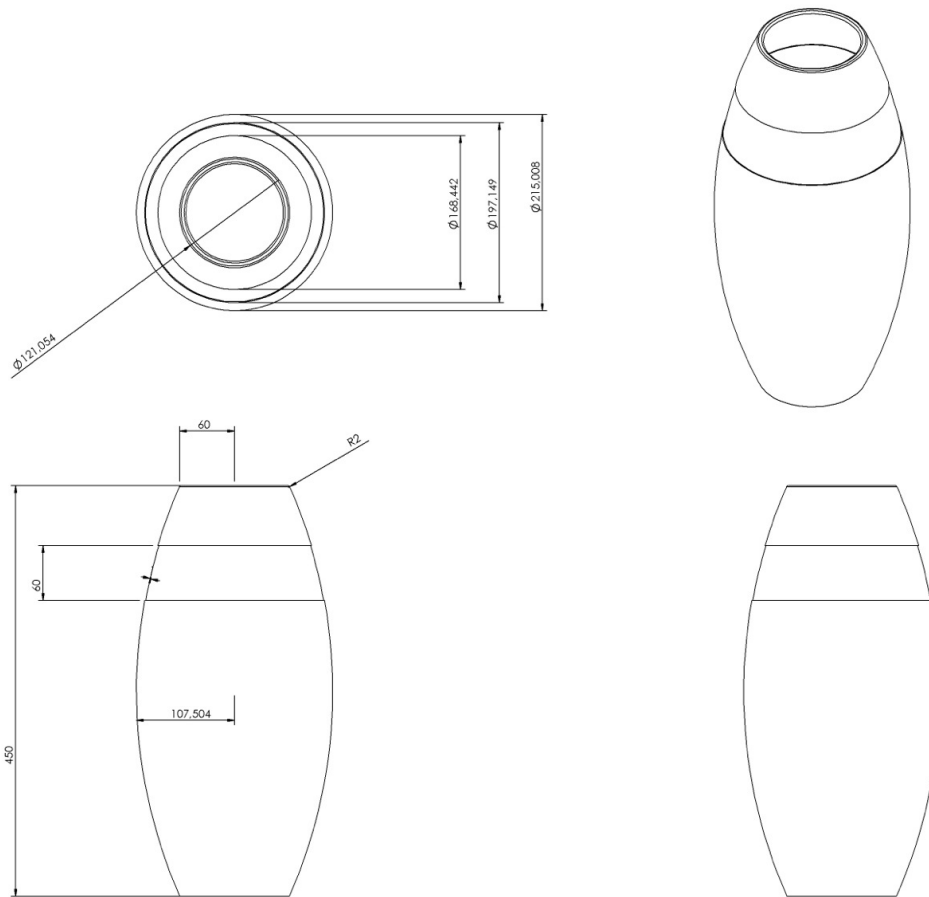

Plano jarron grande



No.	Pieza	Material	Cant	Porc%
1	jarron grande	madera	1.00	100.00
Tabla de Componentes				

Nombre de la pieza Jarrones		Referencia: DJCH049		ESC. 1:1	
Oficio: Tejeduría		Tecnica: Ensartado en mostacillas.		Materia Prima: chaquira	
Especificaciones Técnicas:					
Color: Café		Capacidad de Producción / mes: <= a 25		Dimensiones Generales	
Peso (gr.): 3800		Precio Unitario \$195953		Precio por Mayor \$195953	
Artisano:		Telefono:		Largo:	Ancho:
Grupo o Taller:		Departamento:		Alto: 45	Diametro: 21
Certificado Hecho a mano: <input type="checkbox"/> Si <input checked="" type="checkbox"/> No		Centro Poblado:		<input type="checkbox"/> Resguardo Casero <input type="checkbox"/> Localidad Vereda <input type="checkbox"/> N/A Corregimiento	
Observaciones: El estado del prototipo aún no ha sido escalado, por lo tanto se proyecta un 10% menos sobre precio de venta unitario.					Terminado <input checked="" type="checkbox"/> En Proceso <input type="checkbox"/>
Responsable: UNION TEMPORAL ARTESANOS PARA LA PROSPERIDAD			Dibujante: Gabriela Oliva y Victoria Rodríguez		
Aprobado por: Comité de diseño			Fecha:		<input type="checkbox"/> Referentes <input type="checkbox"/> Línea <input checked="" type="checkbox"/> Muestra <input type="checkbox"/>

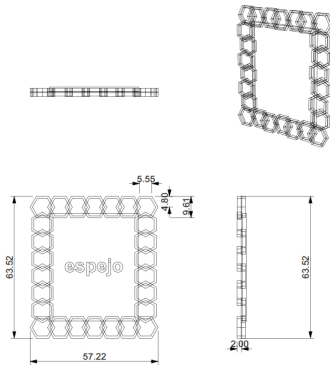

Espejo grande

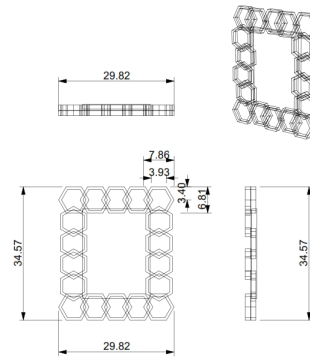

espejo pequeño

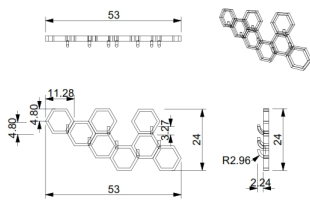

perchero

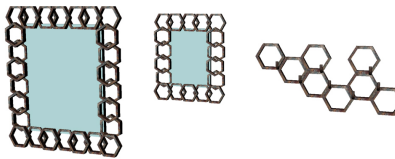

render

No.	Pieza	Material	Cant	Porc%
Tabla de Componentes				

Nombre de la pieza espejos y perchero		Referencia: WLEN117		ESC. 1:10	
Oficio: Metalistería		Tecnica: Doblado		Materia Prima: metal, barilla, hierro	
Especificaciones Técnicas:					
Color: Café		Capacidad de Producción / mes: <= a 25		Dimensiones Generales	
Peso (gr.): 5000		Precio Unitario		Precio por Mayor	
Artisano:		Telefono:		Largo: 64	
Grupo o Taller:		Departamento:		Ancho: 57	
Certificado Hecho a mano: <input type="checkbox"/> Si <input checked="" type="checkbox"/> No		Centro Poblado:		Alto: 2	
				Diametro:	
				<input type="checkbox"/> Resguardo Casero <input type="checkbox"/> Localidad Vereda <input type="checkbox"/> N/A Corregimiento	
Observaciones: Articulo elaborado en forja y no cumple con estandares de calidad.				Terminado <input checked="" type="checkbox"/> En Proceso <input type="checkbox"/> Muestra <input checked="" type="checkbox"/> <input type="checkbox"/>	
Responsable: UNION TEMPORAL ARTESANOS PARA LA PROSPERIDAD		Dibujante: Gabriela Oliva y Victoria Rodriguez			
Aprobado por: Comité de diseño		Fecha:			
				<input type="checkbox"/> Referentes <input type="checkbox"/> Línea	

Subgerencia de Desarrollo - Centro de Desarrollo Artesanal

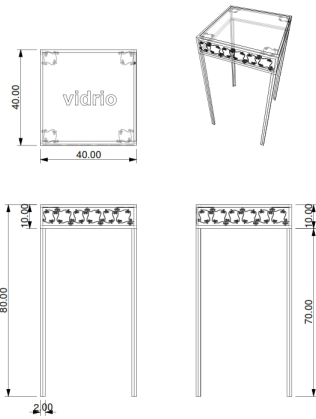

Plano mesa apilable grande

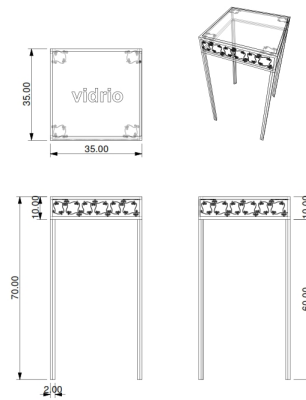

plano mesa apilable mediana

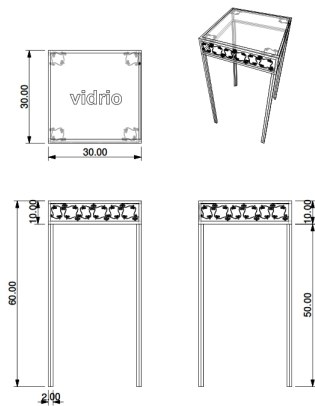

plano mesa apilable pequeña



render



render



No.	Pieza	Material	Cant	Porc%
Tabla de Componentes				

Nombre de la pieza: mesas apilables		Referencia: WLEN116		ESC. 1:10	
Oficio: Metalistería		Técnica: Doblado		Materia Prima: metal, barilla, hierro	
Especificaciones Técnicas:					
Color: Café		Capacidad de Producción / mes: <= a 25		Dimensiones Generales	
Peso (gr.): 5000		Precio Unitario		Precio por Mayor	
Artesano:		Telefono:		Largo: 40	Ancho: 40
Grupo o Taller:		Departamento:		Alto: 70	Diametro:
Certificado Hecho a mano: <input type="checkbox"/> Si <input checked="" type="checkbox"/> No		Centro Poblado:		<input type="checkbox"/> Resguardo Caserío <input type="checkbox"/> Localidad Vereda <input type="checkbox"/> N/A Corregimiento	
Observaciones: Artículo elaborado en forja y no cumple con estándares de calidad.				Terminado <input type="checkbox"/> En Proceso <input type="checkbox"/>	
Responsable: UNION TEMPORAL ARTESANOS PARA LA PROSPERIDAD		Dibujante: Gabriela Oliva y Victoria Rodriguez			
Aprobado por: Comité de diseño		Fecha:			
Subgerencia de Desarrollo - Centro de Desarrollo Artesanal				<input type="checkbox"/> Referentes <input type="checkbox"/> Línea Muestra <input checked="" type="checkbox"/>	

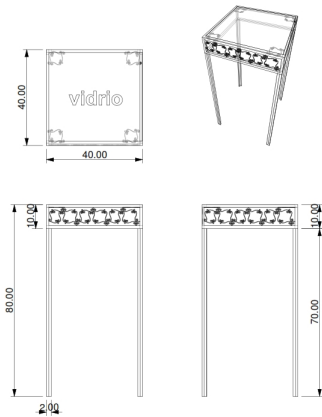

Plano mesa Aailable grande

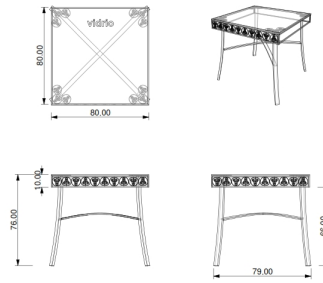

Plano mesa comedor



Render

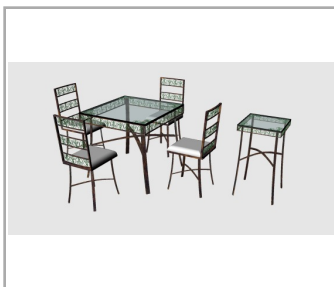

No.	Pieza	Material	Cant	Porc%
1	mesa	hierro	1.00	100.00
Tabla de Componentes				

Nombre de la pieza: comedor linea de jardin		Referencia: WLEN032		ESC. 1:10	
Oficio: Metalistería		Tecnica: Doblado		Materia Prima: metal, barilla, hierro	
Especificaciones Tecnicas:					
Color: Café		Capacidad de Producción / mes: <= a 25		Dimensiones Generales	
Peso (gr.): 7000		Precio Unitario		Precio por Mayor	
Artesano:		Telefono:		Largo: 80	
Grupo o Taller:		Departamento:		Ancho: 80	
Certificado Hecho a mano: <input type="checkbox"/> Si <input checked="" type="checkbox"/> No		Centro Poblado:		Alto: 76	
				Diametro:	
				<input type="checkbox"/> Resguardo Casera <input type="checkbox"/> Localidad Vereda <input type="checkbox"/> N/A Carreramiento	
Observaciones: Articulo elaborado en forja y no cumple con estándares de calidad. se desarrolló un prototipo con pésimos acabados.				Terminado <input type="checkbox"/> En Proceso <input checked="" type="checkbox"/>	
Responsable: UNION TEMPORAL ARTESANOS PARA LA PROSPERIDAD			Dibujante: Gabriela Oliva y Victoria Rodriguez		
Aprobado por: Comité de diseño			Fecha:		
			<input type="checkbox"/> Referentes <input type="checkbox"/> Línea		
Subgerencia de Desarrollo - Centro de Desarrollo Artesanal			Muestra <input checked="" type="checkbox"/> <input type="checkbox"/>		

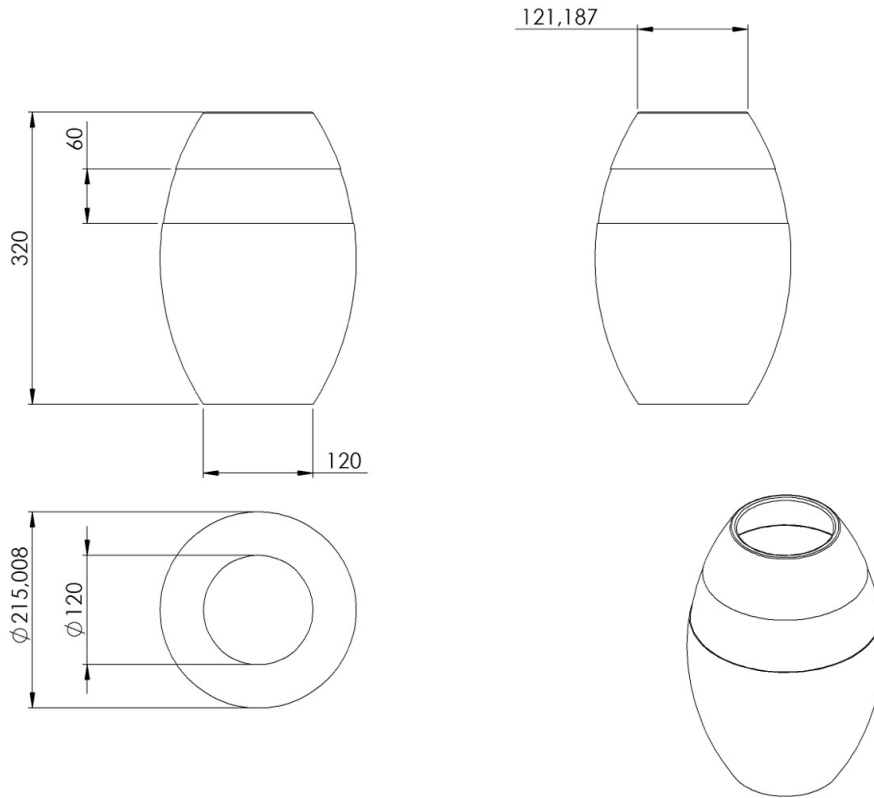

Plano jarron mediano



1	jarron mediano	madera	1.00	100.00
Tabla de Componentes				
No.	Pieza	Material	Cant	Porc%

Nombre de la pieza Jarrones		Referencia: DJCH048		ESC. 1:1	
Oficio: Tejeduría		Tecnica: Ensartado en mostacillas.		Materia Prima: chaquira	
Especificaciones Técnicas:					
Color: Café		Capacidad de Producción / mes: <= a 25		Dimensiones Generales	
Peso (gr.): 3000		Precio Unitario \$195953		Precio por Mayor	
Artesano:		Telefono:		Largo:	
Grupo o Taller:		Departamento:		Ancho:	
Certificado Hecho a mano: <input type="checkbox"/> Si <input checked="" type="checkbox"/> No		Centro Poblado:		Alto: 32	
				Diametro: 21	
				Municipio:	
				<input type="checkbox"/> Resguardo Caserio <input type="checkbox"/> Localidad Vereda <input type="checkbox"/> N/A Corregimiento	
Observaciones: El estado del prototipo aún no ha sido escalado, por lo tanto se proyecta un 10% menos sobre precio de venta unitario.				Terminado <input checked="" type="checkbox"/> En Proceso <input type="checkbox"/>	
Responsable: UNION TEMPORAL ARTESANOS PARA LA PROSPERIDAD			Dibujante: Gabriela Oliva y Victoria Rodríguez		
Aprobado por: Comité de diseño			Fecha:		
			<input type="checkbox"/> Referentes <input type="checkbox"/> Línea <input checked="" type="checkbox"/> Muestra		

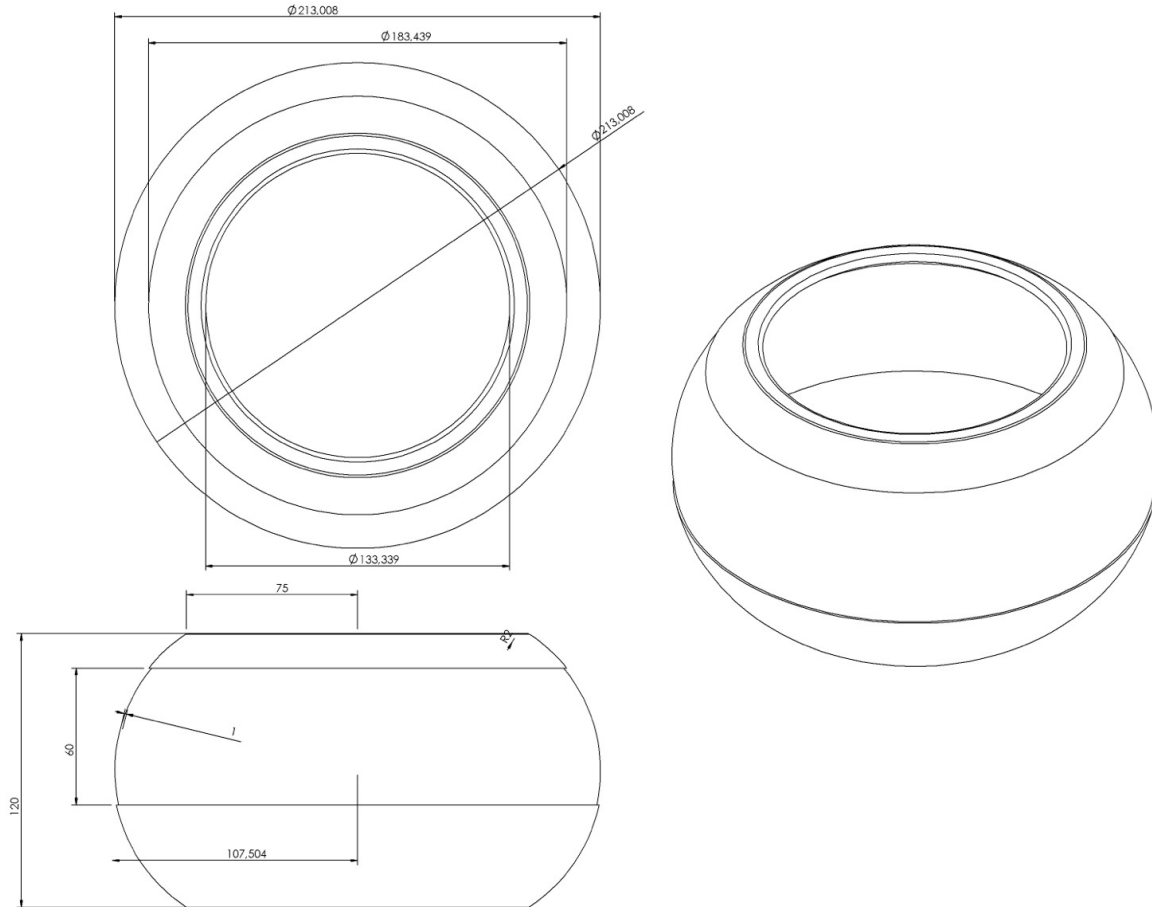

Planos bowl



No.	Pieza	Material	Cant	Porc%
1	jarron bowl	madera	1.00	100.00
Tabla de Componentes				

Nombre de la pieza Jarrones		Referencia: DJCH031		ESC. 1:1	
Oficio: Tejeduría		Tecnica: Ensartado en mostacillas.		Materia Prima: chaquira	
Especificaciones Técnicas:					
Color: Café		Capacidad de Producción / mes: <= a 25		Dimensiones Generales	
Peso (gr.): 800		Precio Unitario \$195953		Precio por Mayor	
Artesano:		Telefono:		Largo: 12	
Grupo o Taller:		Departamento:		Municipio: 21	
Certificado Hecho a mano: <input type="checkbox"/> Si <input checked="" type="checkbox"/> No		Centro Poblado:		<input type="checkbox"/> Resguardo Caserio <input type="checkbox"/> Localidad Vereda <input type="checkbox"/> N/A Corregimiento	
Observaciones: El estado del prototipo aún no ha sido escalado, por lo tanto se proyecta un 10% menos sobre precio de venta unitario.				Terminado <input checked="" type="checkbox"/> En Proceso <input type="checkbox"/>	
Responsable: UNION TEMPORAL ARTESANOS PARA LA PROSPERIDAD			Dibujante: Gabriela Oliva y Victoria Rodríguez		
Aprobado por: Comité de diseño			Fecha:		<input type="checkbox"/> Referentes <input type="checkbox"/> Línea <input checked="" type="checkbox"/> Muestra

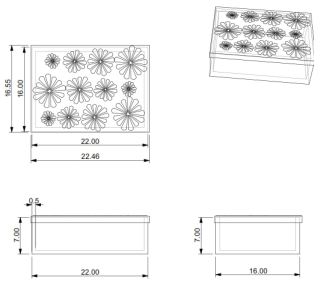

Plano caia grande

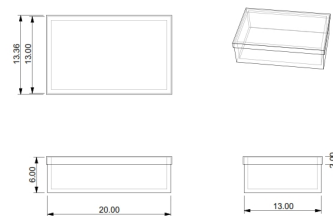

Plano caia mediana

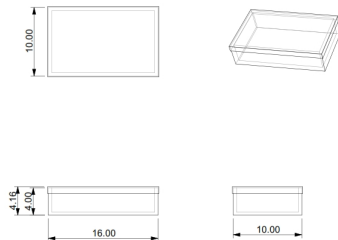

Plano caia pequeña

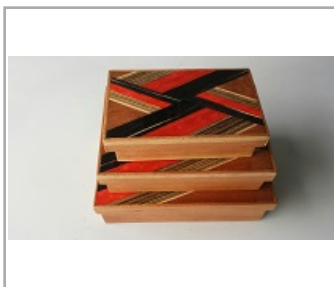

No.	Pieza	Material	Cant	Porc%
1	Cajas modulares Grande	madera	1.00	100.00
Tabla de Componentes				

Nombre de la pieza Cajas modulares		Referencia: OOPU030		ESC. 1:10	
Oficio: Maderas		Tecnica: Talla en madera		Materia Prima: pino	
Especificaciones Técnicas:					
Color: Café		Capacidad de Producción / mes: 51-100		Dimensiones Generales	
Peso (gr.): 50		Precio Unitario \$66544		Precio por Mayor \$66544	
Artisano: OLARTE OFELIA		Telefono:		Largo: 22	
Grupo o Taller:		Departamento: Bogotá D.C.		Municipio: Bogotá D.C.	
Certificado Hecho a mano: <input type="checkbox"/> Si <input checked="" type="checkbox"/> No		Centro Poblado:		<input type="checkbox"/> Resguardo Caserío <input type="checkbox"/> Localidad Vereda <input type="checkbox"/> N/A Corregimiento	
Observaciones: la artesana realiza lo de madera, la parte del enchape la realiza el Sr. Jose Ricardo Torres.					
Responsable: UNION TEMPORAL ARTESANOS PARA LA PROSPERIDAD			Dibujante: Gabriela Oliva y Victoria Rodriguez		
Aprobado por: Comité de diseño			Fecha:		
			<input type="checkbox"/> Referentes <input type="checkbox"/> Línea		
			Muestra <input checked="" type="checkbox"/> Terminado <input type="checkbox"/> En Proceso		

Subgerencia de Desarrollo - Centro de Desarrollo Artesanal

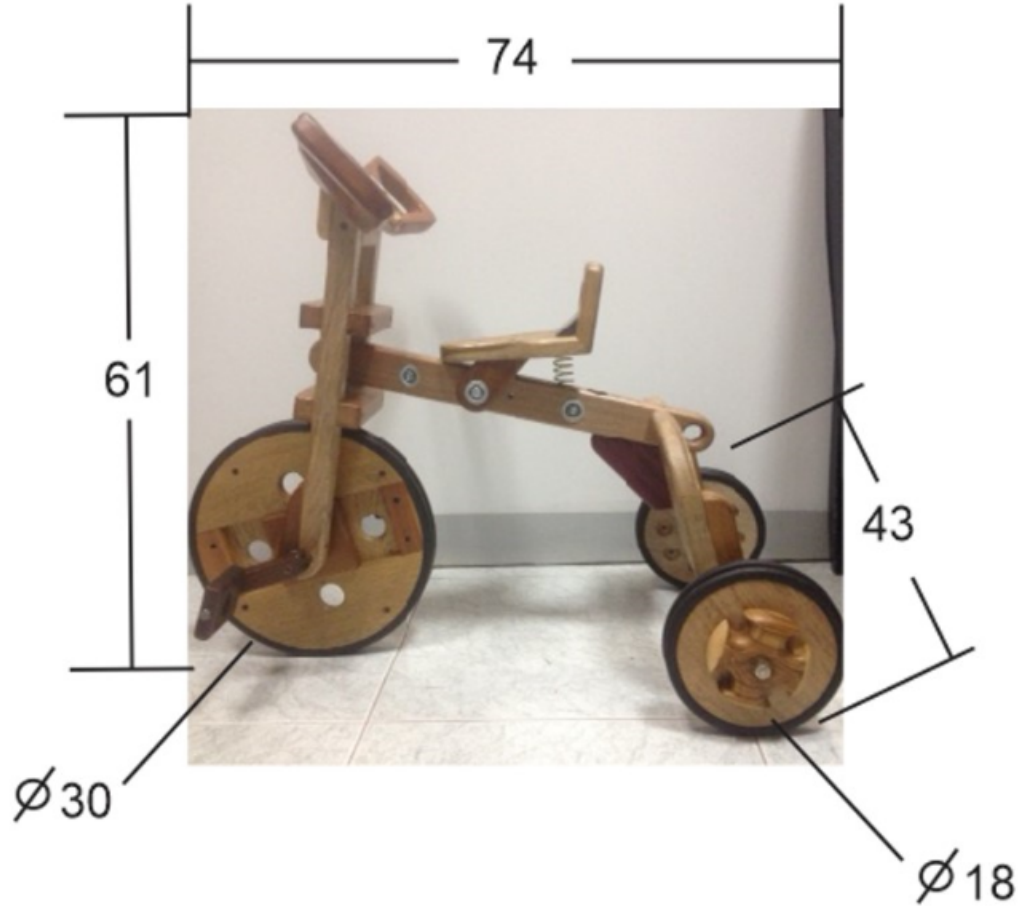

Plano de remolque



No.	Pieza	Material	Cant	Porc%
Tabla de Componentes				

Nombre de la pieza Remolque		Referencia: FPPU111		ESC. 1:1	
Oficio: Maderas		Tecnica: Ensamble y corte		Materia Prima: clases de madera, teka, cedro, zapan, marfil y abarco.	
Especificaciones Técnicas:					
Color: Café		Capacidad de Producción / mes: 101-250		Dimensiones Generales	
Peso (gr.): 2100		Precio Unitario \$200000		Precio por Mayor	
Artesano:		Telefono:		Largo: 60	
Grupo o Taller:		Departamento:		Ancho: 45	
Certificado Hecho a mano: <input type="checkbox"/> Si <input checked="" type="checkbox"/> No		Centro Poblado:		Alto: 15	
		<input type="checkbox"/> Resguardo Casero <input type="checkbox"/> Localidad Vereda <input type="checkbox"/> N/A Corregimiento		Diametro:	
Observaciones: El artesano por tiempo y compromisos adquiridos no se compromete a elaborar ningún prototipo sin embargo facilita su producción para exposición en la feria. Tiene piezas elaboradas para armar triciclos, correpasillos y otras. Cuando faltan piezas en inventario las elaboro en taller amigo. <small>Busca que el Estado le de Empeña</small>				Terminado <input checked="" type="checkbox"/> En Proceso <input type="checkbox"/>	
Responsable: UNION TEMPORAL ARTESANOS PARA LA PROSPERIDAD			Dibujante: Gabriela Oliva y Victoria Rodríguez		
Aprobado por: Comité de diseño			Fecha:		
			<input type="checkbox"/> Referentes <input type="checkbox"/> Línea Muestra <input checked="" type="checkbox"/> <input type="checkbox"/>		

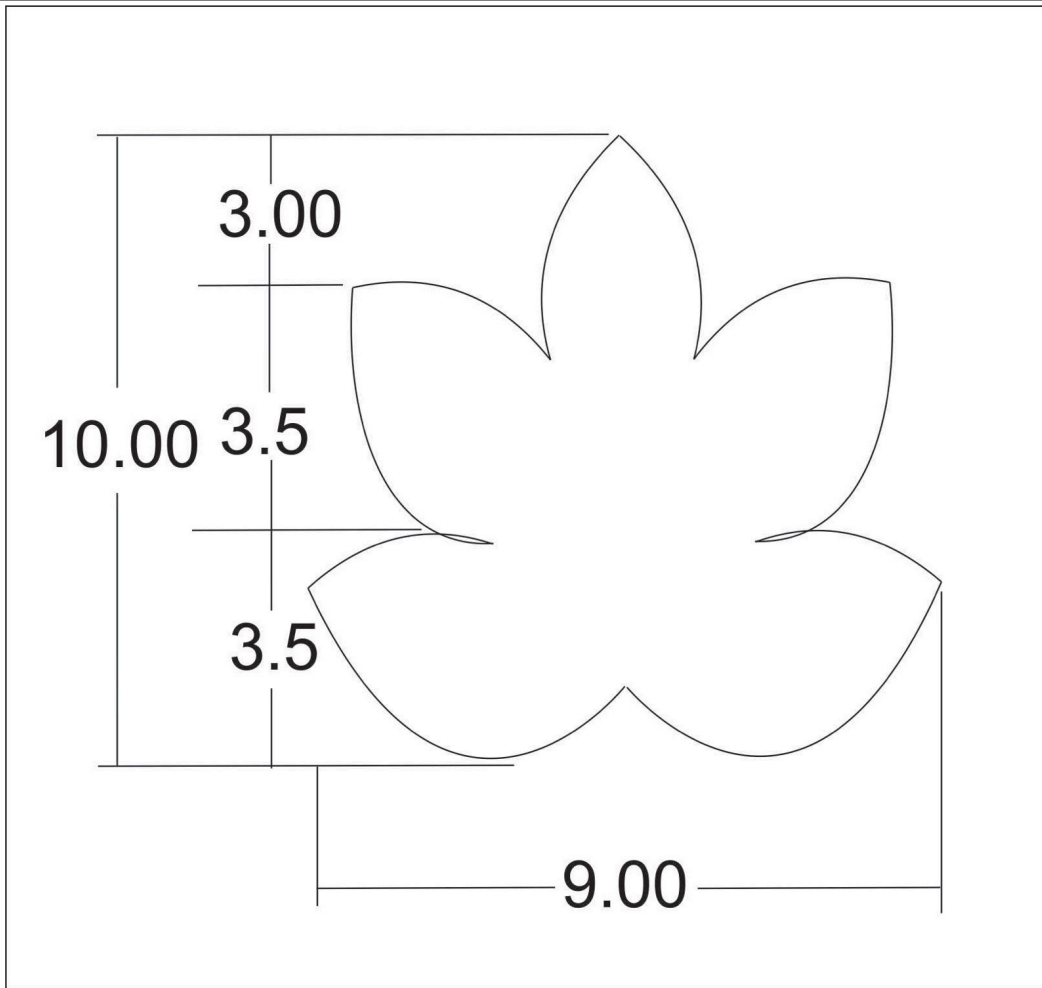

Plano de broche



No.	Pieza	Material	Cant	Porc%
1	broche	lana	1.00	100.00
Tabla de Componentes				

Nombre de la pieza Broche		Referencia: SFEN051		ESC. 1:1	
Oficio: Trabajo en fieltro.		Tecnica: N/A		Materia Prima: lana de ovejas	
Especificaciones Técnicas:					
Color: Verde, rojo y amarillo, azul.		Capacidad de Producción / mes: <= a 25		Dimensiones Generales	
Peso (gr.): 5		Precio Unitario \$18414		Precio por Mayor	
Artesano:		Telefono:		Largo: 9	
Grupo o Taller:		Departamento:		Ancho: 1	
Certificado Hecho a mano: <input type="checkbox"/> Si <input checked="" type="checkbox"/> No		Centro Poblado:		Alto: 10	
				Diametro:	
Observaciones:					
Responsable: UNION TEMPORAL ARTESANOS PARA LA PROSPERIDAD		Dibujante: Gabriela Oliva y Victoria Rodriguez			
Aprobado por: Comité de diseño		Fecha:		<input type="checkbox"/> Referentes <input type="checkbox"/> Línea <input checked="" type="checkbox"/> Muestra <input type="checkbox"/>	

Terminado
 En Proceso

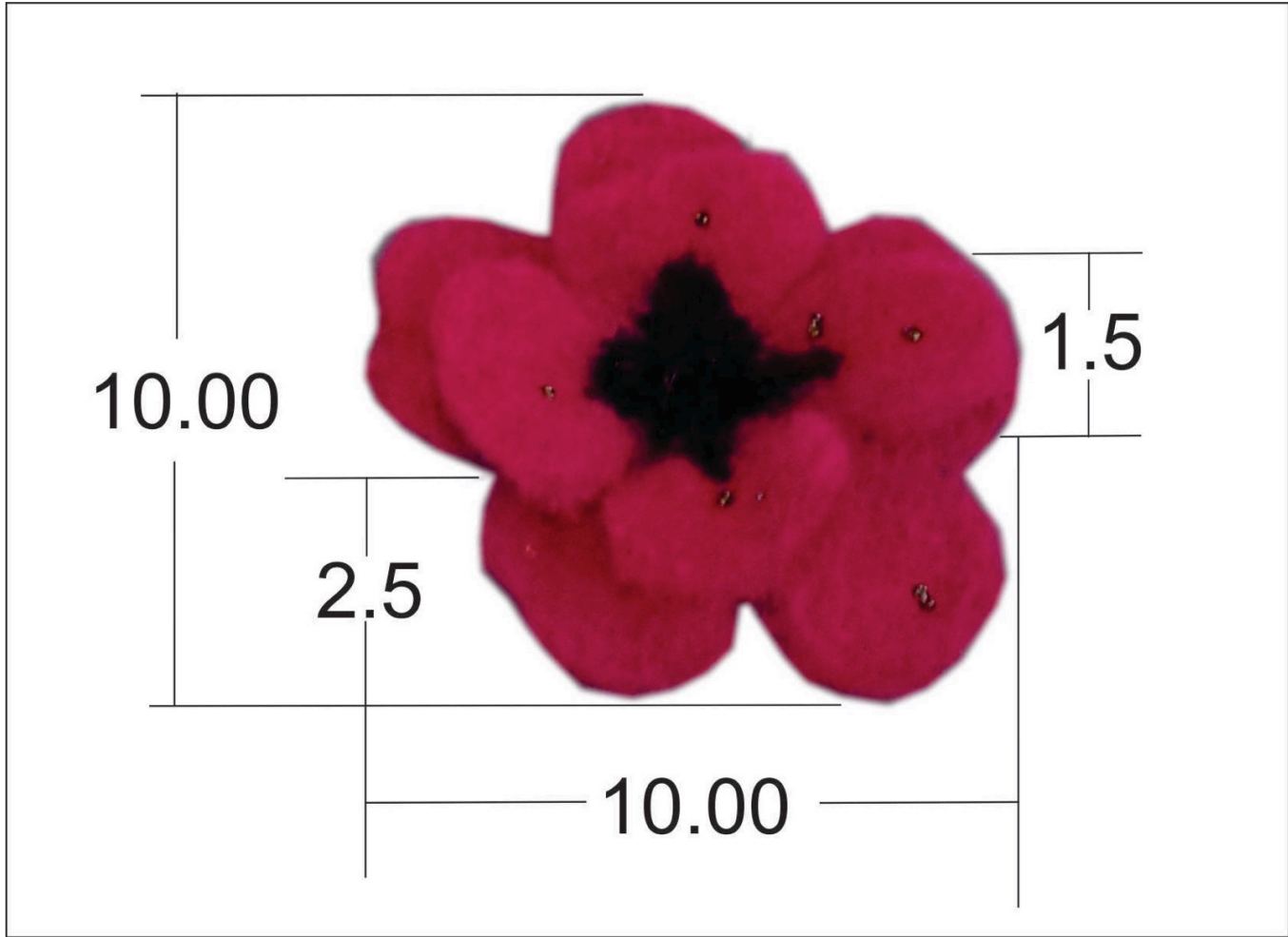

1	pin	lana	1.00	100.00
Tabla de Componentes				
No.	Pieza	Material	Cant	Porc%

Nombre de la pieza Pin		Referencia: SFEN050		ESC. 1:1	
Oficio: Trabajo en fieltro.		Tecnica: N/A		Materia Prima: lana de ovejas	
Especificaciones Técnicas:					
Color: Verde, rojo y amarillo, azul.		Capacidad de Producción / mes: <= a 25		Dimensiones Generales	
Peso (gr.): 5		Precio Unitario \$17471		Precio por Mayor	
Artesano:		Telefono:		Largo: 10	
Grupo o Taller:		Departamento:		Ancho: 1	
Certificado Hecho a mano: <input type="checkbox"/> Si <input checked="" type="checkbox"/> No		Centro Poblado:		Alto: 10	
				Diametro:	
Responsable: UNION TEMPORAL ARTESANOS PARA LA PROSPERIDAD		Dibujante: Gabriela Oliva y Victoria Rodriguez		Terminado <input checked="" type="checkbox"/> En Proceso <input type="checkbox"/>	
Aprobado por: Comité de diseño		Fecha:			
				<input type="checkbox"/> Referentes <input type="checkbox"/> Línea <input type="checkbox"/> Muestra <input checked="" type="checkbox"/>	

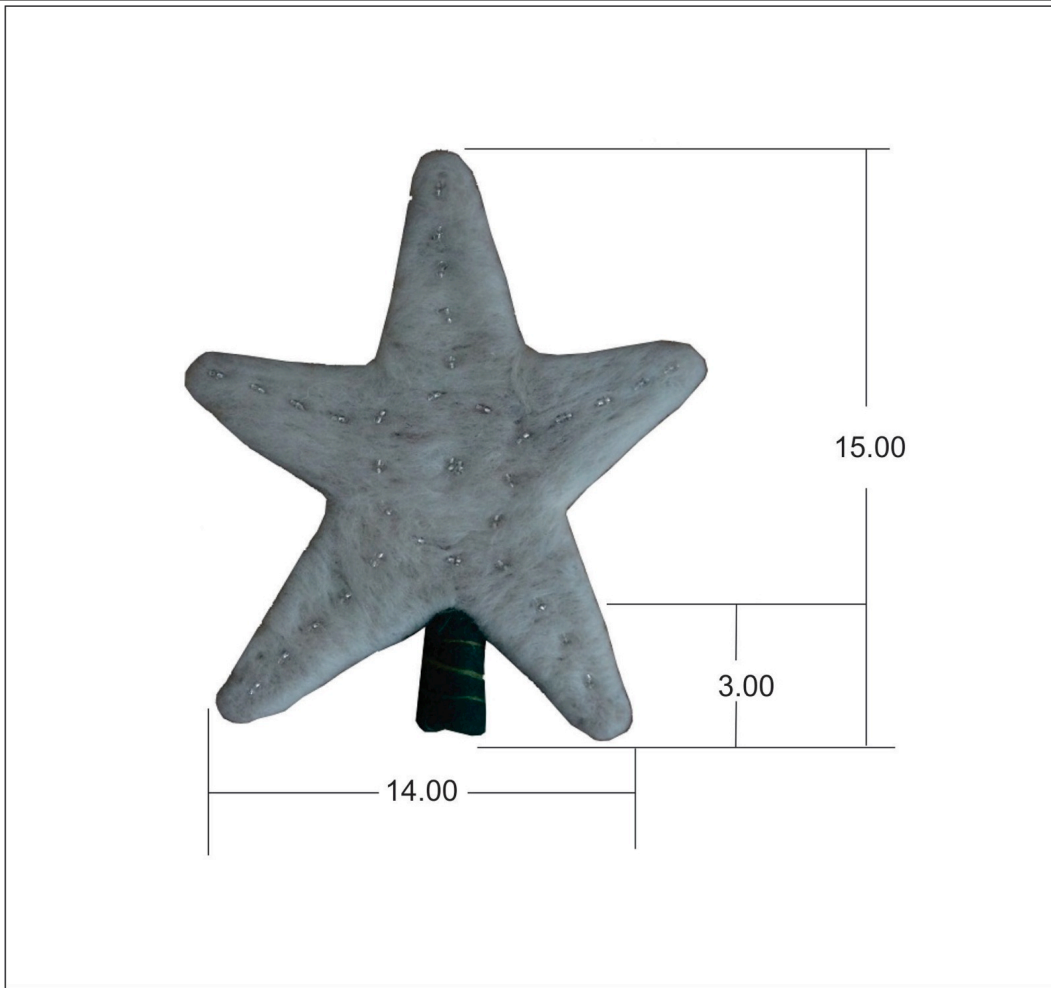

Plano de estrella



No.	Pieza	Material	Cant	Porc%
1	estrella	lana	1.00	100.00
Tabla de Componentes				

Nombre de la pieza Estrella		Referencia: SFEN043		ESC. 1:1	
Oficio: Trabajo en fieltro.		Tecnica: N/A		Materia Prima: lana de ovejas	
Especificaciones Técnicas:					
Color: Blanco y verde		Capacidad de Producción / mes: <= a 25		Dimensiones Generales	
Peso (gr.): 10		Precio Unitario \$36271		Precio por Mayor	
Artesano:		Telefono:		Largo: 14	
Grupo o Taller:		Departamento:		Ancho: 2	
Certificado Hecho a mano: <input type="checkbox"/> Si <input checked="" type="checkbox"/> No		Centro Poblado:		Alto: 15	
				Diametro:	
				<input type="checkbox"/> Resguardo Casero <input type="checkbox"/> Localidad Vereda <input type="checkbox"/> N/A Corregimiento	
Observaciones: El estado del prototipo aún no ha sido escalado, por lo tanto se proyecta un 10% menos sobre precio de venta unitario. Las medidas están en cm.				Terminado <input checked="" type="checkbox"/> En Proceso <input type="checkbox"/>	
Responsable: UNION TEMPORAL ARTESANOS PARA LA PROSPERIDAD			Dibujante: Gabriela Oliva y Victoria Rodríguez		
Aprobado por: Comité de diseño			Fecha:		
			<input type="checkbox"/> Referentes <input type="checkbox"/> Línea <input checked="" type="checkbox"/> Muestra		

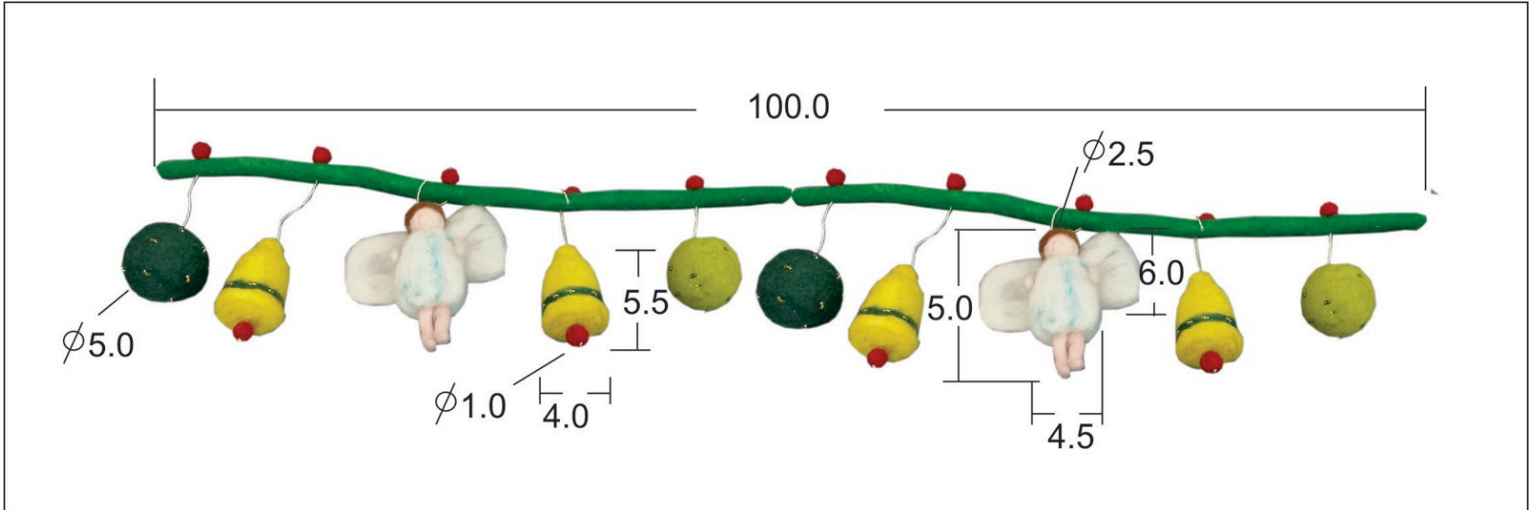

Plano de guirnalda.

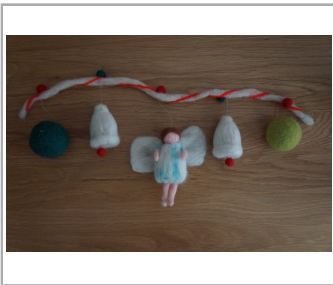

No.	Pieza	Material	Cant	Porc%
1	giralda	Lana	1.00	100.00
Tabla de Componentes				

Nombre de la pieza Guirnalda		Referencia: SFEN042		ESC. 1:1	
Oficio: Trabajo en fieltro.		Tecnica: N/A		Materia Prima: lana de oveja	
Especificaciones Técnicas:					
Color: Amarillo, verde, rojo y blanco.		Capacidad de Producción / mes: <= a 25		Dimensiones Generales	
Peso (gr.): 30		Precio Unitario \$87414		Precio por Mayor	
Artesano:		Telefono:		Largo: 100	Ancho: 5
Grupo o Taller:		Departamento:		Alto: 6	Diametro:
Certificado Hecho a mano: <input type="checkbox"/> Si <input checked="" type="checkbox"/> No		Centro Poblado:		<input type="checkbox"/> Resguardo Caserío <input type="checkbox"/> Localidad Vereda <input type="checkbox"/> N/A Correcimiento	
Observaciones: Las medidas están en cm. El estado del prototipo aún no ha sido escalado, por lo tanto se proyecta un 10% menos sobre precio de venta unitario.					Terminado <input type="checkbox"/> En Proceso <input checked="" type="checkbox"/>
Responsable: UNION TEMPORAL ARTESANOS PARA LA PROSPERIDAD			Dibujante: Gabriela Oliva y Victoria Rodríguez		
Aprobado por: Comité de diseño.			Fecha:		<input type="checkbox"/> Referentes <input type="checkbox"/> Línea <input checked="" type="checkbox"/> Muestra

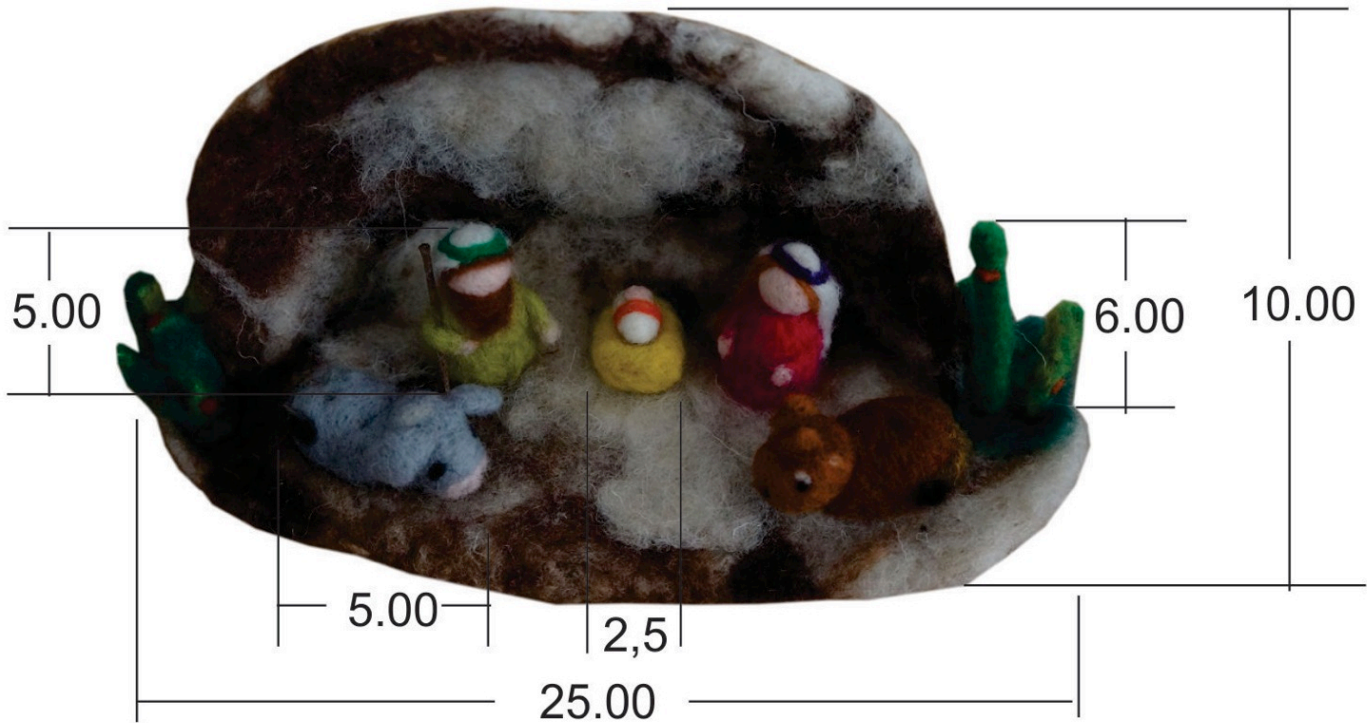

Plano pesebre



No.	Pieza	Material	Cant	Porc%
1	Pesebre	lana	1.00	100.00
Tabla de Componentes				

Nombre de la pieza Pesebres		Referencia: SFEN029		ESC. 1:1	
Oficio: Trabajo en fieltro.		Tecnica: N/A		Materia Prima: lana de oveja	
Especificaciones Técnicas:					
Color: Verde, Café, amarillo, blanco y gris.		Capacidad de Producción / mes: 101-250		Dimensiones Generales	
Peso (gr.): 10		Precio Unitario \$47557		Precio por Mayor	
Artesano:		Telefono:		Largo: 15	
Grupo o Taller:		Departamento:		Ancho: 10	
Certificado Hecho a mano: <input type="checkbox"/> Si <input checked="" type="checkbox"/> No		Centro Poblado:		Alto: 10	
		<input type="checkbox"/> Resguardo Caserio <input type="checkbox"/> Localidad Vereda <input type="checkbox"/> N/A Corregimiento		Diametro:	
Observaciones: Las medidas están en centímetros. El estado del prototipo aún no ha sido escalado, por lo tanto se proyecta un 10% menos sobre precio de venta unitario.					
Responsable: UNION TEMPORAL ARTESANOS PARA LA PROSPERIDAD			Dibujante: Gabriela Oliva y Victoria Rodríguez		
Aprobado por: Comité de diseño			Fecha:		
			<input type="checkbox"/> Referentes <input type="checkbox"/> Línea		
			Muestra <input checked="" type="checkbox"/> Terminado <input type="checkbox"/> En Proceso		

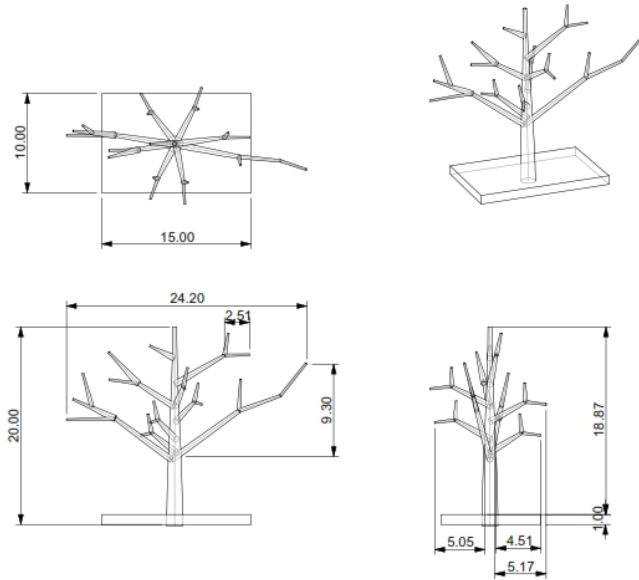

Plano de árbol



1	árbol	madera	1.00	100.00
Tabla de Componentes				
No.	Pieza	Material	Cant	Porc%

Nombre de la pieza Arbol		Referencia: GACI041		ESC. 1:1	
Oficio:		Tecnica:		Materia Prima: Flor morado	
Especificaciones Técnicas:					
Color: Café		Capacidad de Producción / mes: <= a 25		Dimensiones Generales	
Peso (gr.): 2000		Precio Unitario \$160000		Precio por Mayor \$160000	
Artesano:		Telefono:		Largo: 15	Ancho: 10
Grupo o Taller:		Departamento:		Alto: 20	Diametro:
Certificado Hecho a mano: <input type="checkbox"/> Si <input checked="" type="checkbox"/> No		Centro Poblado:		<input type="checkbox"/> Resguardo Caserio <input type="checkbox"/> Localidad Vereda <input type="checkbox"/> N/A Correcimiento	
Observaciones: Las medidas del plano está en centrimetros. El estado del prototipo aún no ha sido escalado, por lo tanto se proyecta un 10% menos sobre precio de venta unitario.					Terminado <input checked="" type="checkbox"/> En Proceso <input type="checkbox"/>
Responsable: UNION TEMPORAL ARTESANOS PARA LA PROSPERIDAD			Dibujante: Gabriela Oliva y Victoria Rodríguez		
Aprobado por: Comité de diseño			Fecha:		<input type="checkbox"/> Referentes <input type="checkbox"/> Línea <input checked="" type="checkbox"/> Muestra

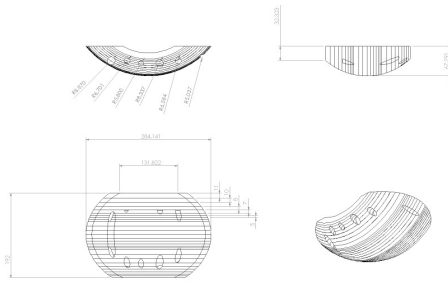

Plano batea pequeña

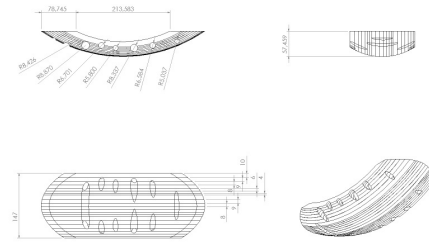

Plano batea mediana

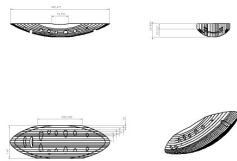

Plano batea grande



No.	Pieza	Material	Cant	Porc%
1	bateas	madera		100.00
Tabla de Componentes				

Nombre de la pieza Bateas		Referencia: GACI040		ESC. 1:1	
Oficio: Carpintería y Ebanistería		Técnica: Armado		Materia Prima: Flormorado	
Especificaciones Técnicas:					
Color: Café		Capacidad de Producción / mes: >=500		Dimensiones Generales	
Peso (gr.): 700		Precio Unitario \$209361		Precio por Mayor	
Artesano:		Telefono:		Largo: 44	Ancho: 14
Grupo o Taller:		Departamento:		Alto: 6	Diametro:
Certificado Hecho a mano: <input type="checkbox"/> Si <input checked="" type="checkbox"/> No		Centro Poblado:		<input type="checkbox"/> Resguardo Caserío <input type="checkbox"/> Localidad Vereda <input type="checkbox"/> N/A Corregimiento	
Observaciones: Las medidas son de la batea mas grande. Se vende en kit. El estado del prototipo aún no ha sido escalado, por lo tanto se proyecta un 10% menos sobre precio de venta unitario. Este producto no se alcanzó a desarrollar para la feria por compromisos del artesano quedo en prototipo sin acabados.					
Responsable: UNION TEMPORAL ARTESANOS PARA LA PROSPERIDAD			Dibujante: Gabriela Oliva y Victoria Rodríguez		
Aprobado por: Comité de diseño.			Fecha:		<input type="checkbox"/> Referentes <input type="checkbox"/> Línea Muestra <input checked="" type="checkbox"/> Terminado <input type="checkbox"/> En Proceso

Subgerencia de Desarrollo - Centro de Desarrollo Artesanal

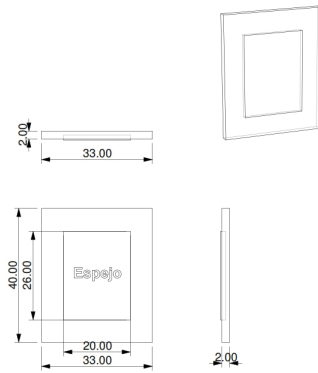

Plano de el espejo

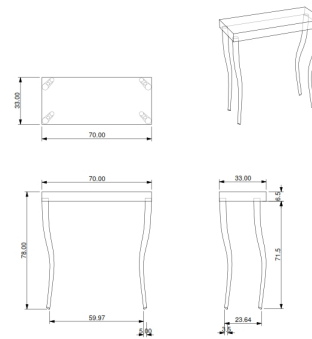

plano mesa



No.	Pieza	Material	Cant	Porc%
1	mesa de hall con espejo	madera	1.00	100.00
Tabla de Componentes				

Nombre de la pieza mesas de hall con espejo		Referencia: GACI028		ESC. 1:1	
Oficio: Carpintería y Ebanistería		Técnica: Armado		Materia Prima: flormorado	
Especificaciones Técnicas:					
Color: Azul vintage		Capacidad de Producción / mes: >=500		Dimensiones Generales	
Peso (gr.): 80		Precio Unitario \$222273		Precio por Mayor	
Artisano:		Telefono:		Dimensiones: Largo: 70, Ancho: 33, Alto: 478, Diametro:	
Grupo o Taller:		Departamento:		Municipio:	
Certificado Hecho a mano: <input type="checkbox"/> Si <input checked="" type="checkbox"/> No		Centro Poblado: <input type="checkbox"/> Resguardo Caserío <input type="checkbox"/> Localidad Vereda <input type="checkbox"/> N/A Corregimiento			
Observaciones: Tiene taller de carpintería y empezó a hacer ensayos con el retasos del material. El precio es de la mesa hall con espejo. La medida es de la mesa. Es un producto que se vende en kit. Y las medidas es de la mesa. El estado del prototipo aún no ha sido escalado, por lo tanto se proyecta un 10% menos sobre precio de venta unitario					
Responsable: UNION TEMPORAL ARTESANOS PARA LA PROSPERIDAD			Dibujante: Gabriela Oliva y Victoria Rodríguez		
Aprobado por: Comité de diseño			Fecha:		<input type="checkbox"/> Referentes <input type="checkbox"/> Línea

Terminado En Proceso

Subgerencia de Desarrollo - Centro de Desarrollo Artesanal



Plano pesebre



No.	Pieza	Material	Cant	Porc%
Tabla de Componentes				

Nombre de la pieza Pesebres		Referencia: ABC1115		ESC. 1:1	
Oficio: Arte manual		Tecnica: Pesebres miniatura		Materia Prima: semillas y porcelanicon	
Especificaciones Técnicas:					
Color: Beige, café, verde y rojo.		Capacidad de Producción / mes:		Dimensiones Generales	
Peso (gr.): 180		Precio Unitario \$38000		Precio por Mayor	
Artisano:		Telefono:		Largo: 10	
Grupo o Taller:		Departamento:		Municipio: 15	
Certificado Hecho a mano: <input type="checkbox"/> Si <input checked="" type="checkbox"/> No		Centro Poblado: <input type="checkbox"/> Resguardo <input type="checkbox"/> Caserío <input type="checkbox"/> Localidad <input type="checkbox"/> Vereda <input type="checkbox"/> N/A <input type="checkbox"/> Corregimiento			
Observaciones: Viajo para recojer las semillas antes de que la bote el árbol. Acabado laca vegetal. Las semillas se consiguen según la cosecha				Terminado <input type="checkbox"/> En Proceso <input type="checkbox"/>	
Responsable: UNION TEMPORAL ARTESANOS PARA LA PROSPERIDAD		Dibujante: Gabriela Oliva y Victoria Rodríguez			
Aprobado por: Comité de diseño		Fecha:		<input type="checkbox"/> Referentes <input type="checkbox"/> Línea <input checked="" type="checkbox"/> Muestra <input type="checkbox"/>	



Plano pesebre



No.	Pieza	Material	Cant	Porc%
Tabla de Componentes				

Nombre de la pieza Pesebres		Referencia: ABCI114		ESC. 1:1	
Oficio: Arte manual		Tecnica: Pesebres miniatura		Materia Prima: semillas y porcelanicon	
Especificaciones Técnicas:					
Color: Beige, café, verde y rojo.		Capacidad de Producción / mes:		Dimensiones Generales	
Peso (gr.): 180		Precio Unitario \$38000			
Artesano:		Telefono:		Alto: 10	Diametro: 15
Grupo o Taller:		Departamento:		Municipio:	
Certificado Hecho a mano: <input type="checkbox"/> Si <input checked="" type="checkbox"/> No		Centro Poblado:		<input type="checkbox"/> Resguardo Caserio <input type="checkbox"/> Localidad Vereda <input type="checkbox"/> N/A Corregimiento	
Observaciones: Viajo para recojer las semillas antes de que la bote el árbol. Acabado laca vegetal. Las semillas se consiguen según la cosecha					
Responsable: UNION TEMPORAL ARTESANOS PARA LA PROSPERIDAD			Dibujante: Gabriela Oliva y Victoria Rodríguez		
Aprobado por: Comité de diseño			Fecha:		<input type="checkbox"/> Referentes <input type="checkbox"/> Línea <input checked="" type="checkbox"/> Muestra <input type="checkbox"/> Terminado <input type="checkbox"/> En Proceso

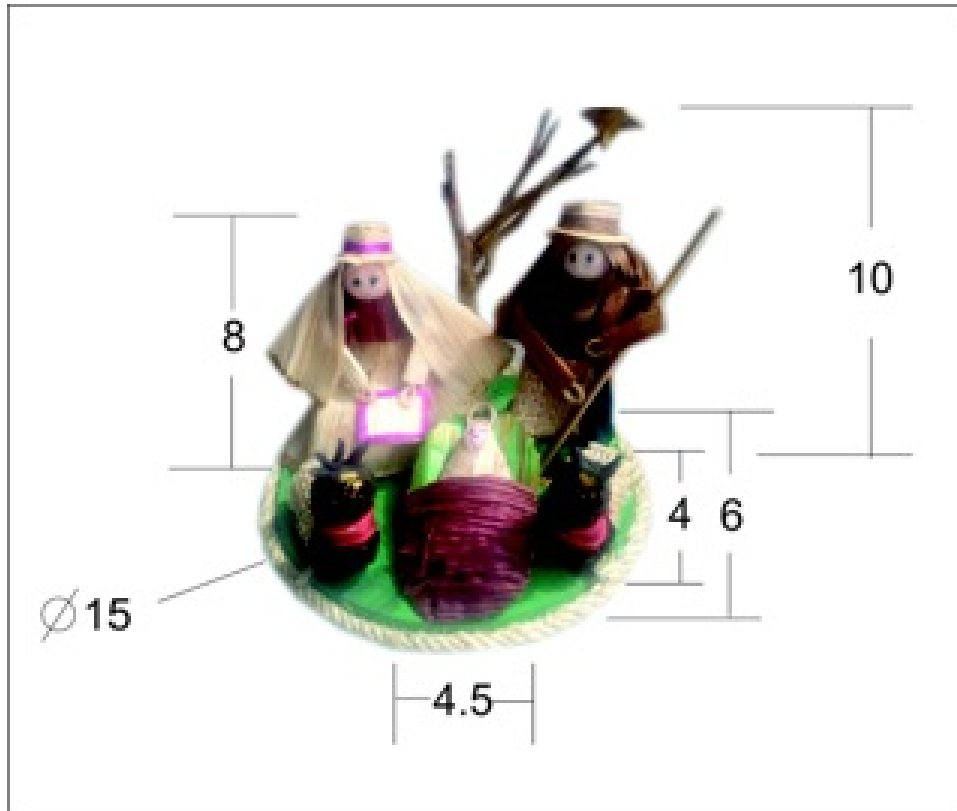

Plano pesebre



No.	Pieza	Material	Cant	Porc%
1	pesebres	semillas	1.00	100.00
Tabla de Componentes				

Nombre de la pieza Pesebres		Referencia: ABCI027		ESC. 1:1	
Oficio: Arte manual		Tecnica: Pesebres miniatura		Materia Prima: semillas y porcelanicon	
Especificaciones Técnicas:					
Color: Beige, café, verde y rojo.		Capacidad de Producción / mes: 101-250		Dimensiones Generales	
Peso (gr.): 180		Precio Unitario \$38000		Precio por Mayor	
Artisano:		Telefono:		Largo: 10	
Grupo o Taller:		Departamento:		Municipio: 15	
Certificado Hecho a mano: <input type="checkbox"/> Si <input checked="" type="checkbox"/> No		Centro Poblado: <input type="checkbox"/> Resguardo <input type="checkbox"/> Caserío <input type="checkbox"/> Localidad <input type="checkbox"/> Vereda <input type="checkbox"/> N/A <input type="checkbox"/> Corregimiento			
Observaciones: Viaja para recoger las semillas antes de que la bote el árbol. Acabado laca vegetal. Las semillas se consiguen según la cosecha				Terminado <input type="checkbox"/> En Proceso <input type="checkbox"/>	
Responsable: UNION TEMPORAL ARTESANOS PARA LA PROSPERIDAD			Dibujante: Gabriela Oliva y Victoria Rodríguez		
Aprobado por: Comité de diseño			Fecha:		<input type="checkbox"/> Referentes <input type="checkbox"/> Línea Muestra <input checked="" type="checkbox"/> <input type="checkbox"/>

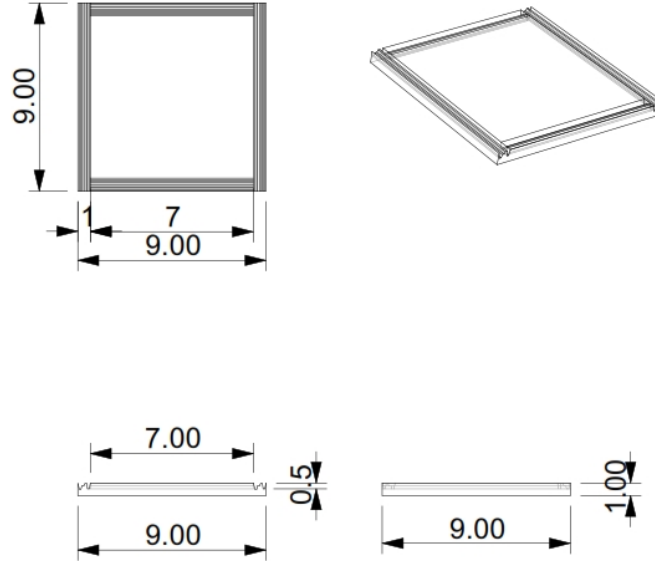

Plano de porta vasos



1	porta vasos	madera	1.00	100.00
Tabla de Componentes				
No.	Pieza	Material	Cant	Porc%

Nombre de la pieza Porta vasos		Referencia: MJCH039		ESC. 1:1	
Oficio: Madera	Tecnica: Talla/ Tallado	Materia Prima: pino			
Especificaciones Tecnicas:					
Color: Café	Capacidad de Producción / mes: <= a 25		Dimensiones Generales		
Peso (gr.): 30	Precio Unitario	Precio por Mayor	Largo: 9	Ancho: 9	Alto: 1
Artesano:	Telefono:		Diametro:		
Grupo o Taller:	Departamento:	Municipio:			
Certificado Hecho a mano: <input type="checkbox"/> Si <input checked="" type="checkbox"/> No	Centro Poblado:	<input type="checkbox"/> Resguardo Caserio	<input type="checkbox"/> Localidad Vereda	<input type="checkbox"/> N/A Correcimiento	
Observaciones: El estado del prototipo aún no ha sido escalado, por lo tanto se proyecta un 10% menos sobre precio de venta unitario.					Terminado En Proceso
Responsable: UNION TEMPORAL ARTESANOS PARA LA PROSPERIDAD		Dibujante: Gabriela Oliva y Victoria Rodríguez			
Aprobado por: Comité de diseño		Fecha:	<input type="checkbox"/> Referentes	<input type="checkbox"/> Línea	Muestra <input checked="" type="checkbox"/> <input type="checkbox"/>

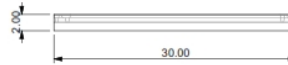
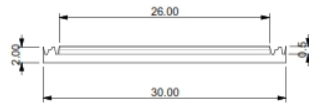
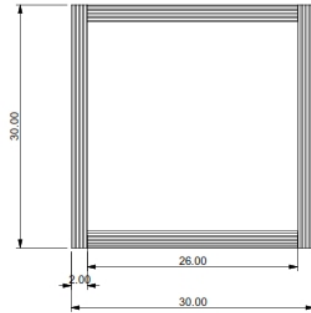

Planos de porta calientes



1	porta calientes	madera	1.00	100.00
Tabla de Componentes				
No.	Pieza	Material	Cant	Porc%

Nombre de la pieza Porta Caliente		Referencia: MJCH038		ESC. 1:1	
Oficio: Madera		Tecnica: Talla/ Tallado		Materia Prima: pino	
Especificaciones Tecnicas:					
Color: Café		Capacidad de Producción / mes: <= a 25		Dimensiones Generales	
Peso (gr.): 200		Precio Unitario		Precio por Mayor	
Artesano:		Telefono:		Largo: 30	
Grupo o Taller:		Departamento:		Ancho: 30	
Certificado Hecho a mano: <input type="checkbox"/> Si <input checked="" type="checkbox"/> No		Centro Poblado:		Alto: 2	
Observaciones: Asiste a Ferias en sibunday cada año.La medida están en centrimetros.El estado del prototipo aún no ha sido escalado, por lo tanto se proyecta un 10% menos sobre precio de venta unitario.		<input type="checkbox"/> Resguardo Caserio <input type="checkbox"/> Localidad Vereda <input type="checkbox"/> N/A Correcimiento		Diametro:	
Responsable: UNION TEMPORAL ARTESANOS PARA LA PROSPERIDAD		Dibujante: Gabriela Oliva y Victoria Rodríguez		Terminado <input type="checkbox"/> En Proceso <input type="checkbox"/>	
Aprobado por: Comité de diseño.		Fecha:			
				<input type="checkbox"/> Referentes <input type="checkbox"/> Línea <input type="checkbox"/> Muestra	

ensamble de chaquira
sobre bordes tallados

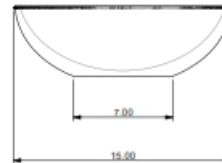
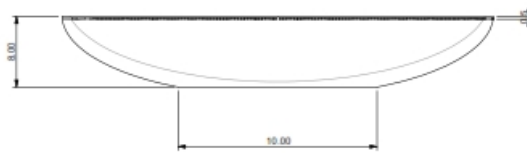
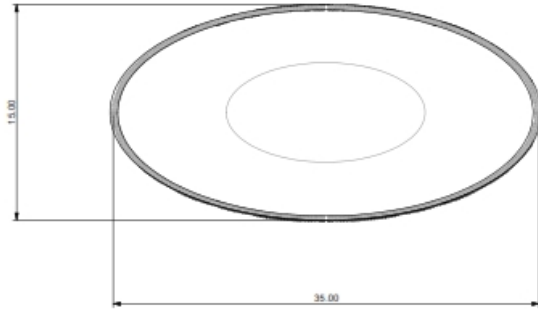

Planos batea



1	batea	madera	1.00	100.00
Tabla de Componentes				
No.	Pieza	Material	Cant	Porc%

Nombre de la pieza Bateas.		Referencia: MJCH026		ESC. 1:1	
Oficio: Madera		Tecnica: Talla/ Tallado		Materia Prima: Pino	
Especificaciones Técnicas:					
Color: Café		Capacidad de Producción / mes: <= a 25		Dimensiones Generales	
Peso (gr.): 125		Precio Unitario \$306096		Precio por Mayor -\$10	
Artisano:		Telefono:		Largo: 35	
Grupo o Taller:		Departamento:		Ancho: 16	
Certificado Hecho a mano: <input type="checkbox"/> Si <input checked="" type="checkbox"/> No		Centro Poblado:		Alto: 8	
		<input type="checkbox"/> Resguardo Caserio		<input type="checkbox"/> Localidad Vereda	
				<input type="checkbox"/> N/A Correcimiento	
Observaciones: Asiste a ferias en Sibundoy cada año. Las medidas están en centímetros. El estado del prototipo aún no ha sido escalado, por lo tanto se proyecta un 10% menos sobre precio de venta unitario.				Terminado <input checked="" type="checkbox"/> En Proceso <input type="checkbox"/>	
Responsable: UNION TEMPORAL ARTESANOS PARA LA PROSPERIDAD			Dibujante: Gabriela Oliva y Victoria Rodríguez		
Aprobado por: Comité de diseño			Fecha:		<input type="checkbox"/> Referentes <input type="checkbox"/> Línea <input checked="" type="checkbox"/> Muestra

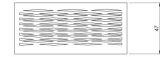
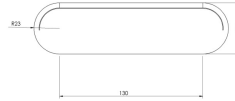
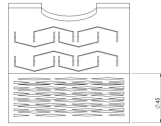
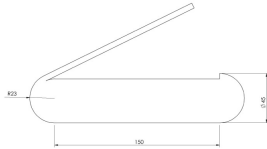
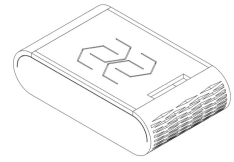
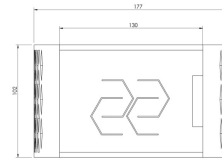
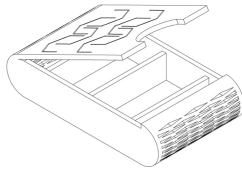
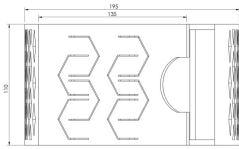

Planos de iovero grande

plano iovero mediano

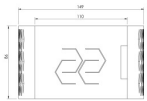

plano iovero pequeño



No.	Pieza	Material	Cant	Porc%
1	Joyeros	madera	1.00	100.00
Tabla de Componentes				

Nombre de la pieza Joyeros		Referencia: DSSU025		ESC. 1:1	
Oficio: Carpintería y Ebanistería		Técnica: Armado, emsamble y		Materia Prima: sapelli	
Especificaciones Técnicas:					
Color: Café		Capacidad de Producción / mes: 26-50		Dimensiones Generales	
Peso (gr.): 10		Precio Unitario \$50000		Precio por Mayor	
Artesano: Sinning Diead		Telefono:		Largo: 15	Ancho: 11
Grupo o Taller:		Departamento: Bogotá D.C.		Municipio: Bogotá D.C.	
Certificado Hecho a mano: <input type="checkbox"/> Si <input checked="" type="checkbox"/> No		Centro Poblado: <input type="checkbox"/> Resguardo Casera <input type="checkbox"/> Localidad Vereda <input type="checkbox"/> N/A Corregimiento			
Observaciones: Le interesa asistencia a ferias. Es un kit y la medida es la de grande. El artesano no logró los tres tamaños dejando sólo dos joyero grande y uno mediano.					
Responsable: UNION TEMPORAL ARTESANOS PARA LA PROSPERIDAD			Dibujante: Gabriela Oliva y Victoria Rodríguez		
Aprobado por: Comité de diseño			Fecha:		<input type="checkbox"/> Referentes <input type="checkbox"/> Línea
Subgerencia de Desarrollo - Centro de Desarrollo Artesanal					

Terminado

En Proceso

Muestra



Plano personaje



No.	Pieza	Material	Cant	Porc%
Tabla de Componentes				

Nombre de la pieza Personajes.		Referencia: NMCI113		ESC. 1:1	
Oficio: Carpintería y Ebanistería		Técnica: Talla/ Amado.		Materia Prima: nogal	
Especificaciones Técnicas:					
Color: Café		Capacidad de Producción / mes: <= a 25		Dimensiones Generales	
Peso (gr.):		Precio Unitario \$86000		Precio por Mayor	
Artisano: MOLANO AVILA NICOLAS		Telefono:		Largo:	
Grupo o Taller:		Departamento: Bogotá D.C.		Municipio: Bogotá D.C.	
Certificado Hecho a mano: <input type="checkbox"/> Si <input checked="" type="checkbox"/> No		Centro Poblado:		<input type="checkbox"/> Resguardo Caserío <input type="checkbox"/> Localidad Vereda <input type="checkbox"/> N/A Corregimiento	
Observaciones: Recicla la madera. Los otros dos personajes están en producción quedaron pendientes de acabados por compromisos del artesano.				Terminado <input type="checkbox"/> En Proceso <input type="checkbox"/>	
Responsable: UNION TEMPORAL ARTESANOS PARA LA PROSPERIDAD			Dibujante: Gabriela Oliva y Victoria Rodríguez		
Aprobado por: Comité de diseño			Fecha:		<input type="checkbox"/> Referentes <input type="checkbox"/> Línea Muestra <input type="checkbox"/>

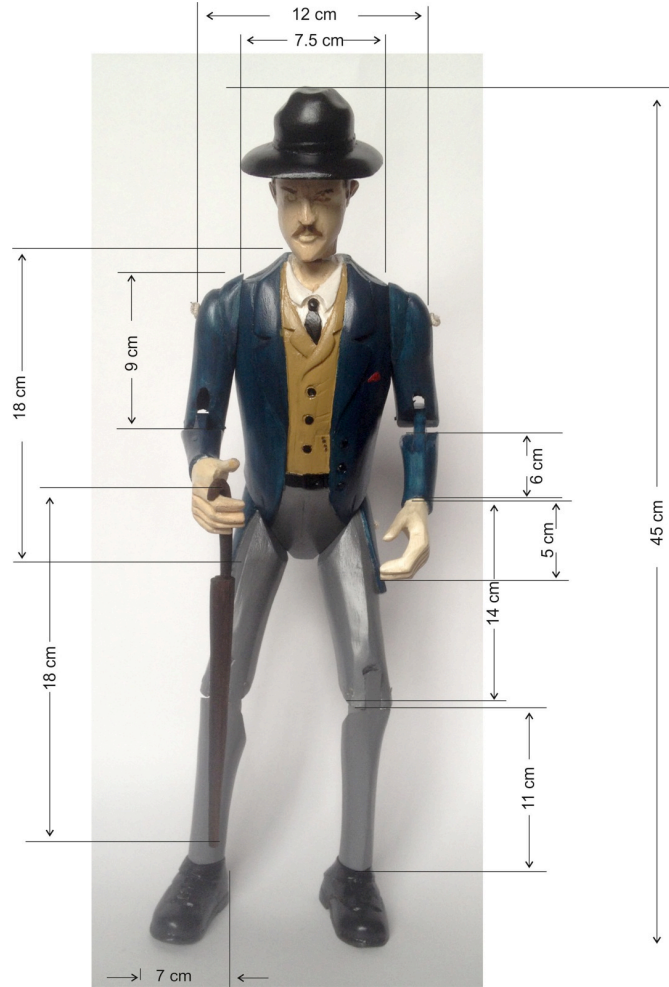

Plano personaje



No.	Pieza	Material	Cant	Porc%
1	personajes	madera	1.00	100.00
Tabla de Componentes				

Nombre de la pieza Personajes.		Referencia: NMCI024		ESC. 1:1	
Oficio: Carpintería y Ebanistería		Técnica: Talla/ Amado.		Materia Prima: nogal	
Especificaciones Técnicas:					
Color: Café		Capacidad de Producción / mes: <= a 25		Dimensiones Generales	
Peso (gr.):		Precio Unitario \$86000		Precio por Mayor	
Artisano: MOLANO AVILA NICOLAS		Telefono:		Largo:	
Grupo o Taller:		Departamento: Bogotá D.C.		Municipio: Bogotá D.C.	
Certificado Hecho a mano: <input type="checkbox"/> Si <input checked="" type="checkbox"/> No		Centro Poblado:		<input type="checkbox"/> Resguardo Casero <input type="checkbox"/> Localidad Vereda <input type="checkbox"/> N/A Corregimiento	
Observaciones: Recicla la madera. Los otros dos personajes están en producción quedaron pendientes de acabados por compromisos del artesano.				Terminado <input type="checkbox"/> En Proceso <input type="checkbox"/>	
Responsable: UNION TEMPORAL ARTESANOS PARA LA PROSPERIDAD			Dibujante: Gabriela Oliva y Victoria Rodríguez		
Aprobado por: Comité de diseño			Fecha:		<input type="checkbox"/> Referentes <input type="checkbox"/> Línea <input type="checkbox"/> Muestra

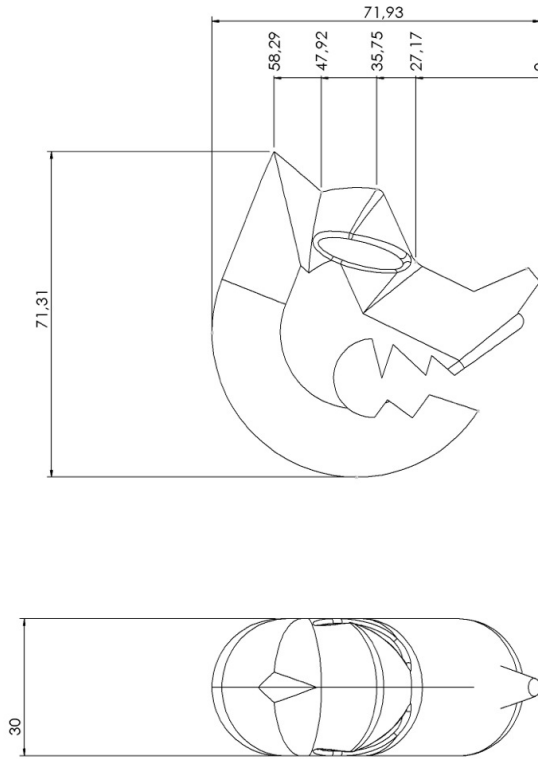

Plano de cabeza



No.	Pieza	Material	Cant	Porc%
1	cabeza	madera	1.00	100.00
Tabla de Componentes				

Nombre de la pieza La cabeza		Referencia: RGSU046		ESC. 1:1	
Oficio: Madera		Tecnica: Armado		Materia Prima: madera	
Especificaciones Técnicas:					
Color: Café		Capacidad de Producción / mes: <= a 25		Dimensiones Generales	
Peso (gr.): 60		Precio Unitario \$106171		Precio por Mayor \$106171	
Artesano:		Telefono:		Largo: 7	Ancho: 7
Grupo o Taller:		Departamento:		Alto: 3	Diametro:
Certificado Hecho a mano: <input type="checkbox"/> Si <input checked="" type="checkbox"/> No		Centro Poblado:		<input type="checkbox"/> Resguardo Casero	<input type="checkbox"/> Localidad Vereda
Observaciones:				<input type="checkbox"/> N/A Correcimiento	
Responsable: UNION TEMPORAL ARTESANOS PARA LA PROSPERIDAD			Dibujante: Gabriela Oliva y Victoria Rodríguez		
Aprobado por: Comité de diseño			Fecha:		
			<input type="checkbox"/> Referentes <input type="checkbox"/> Línea <input checked="" type="checkbox"/> Muestra <input type="checkbox"/> Terminado <input type="checkbox"/> En Proceso		

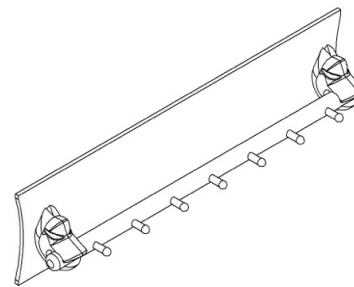
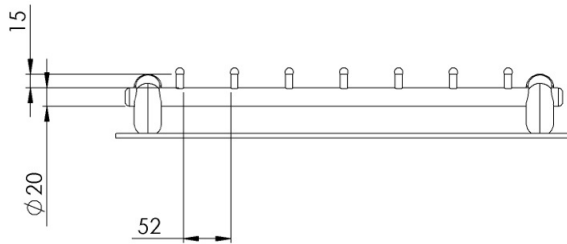
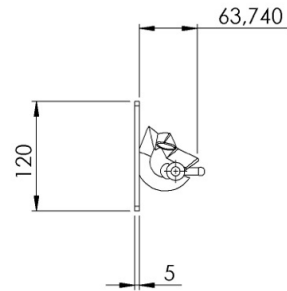
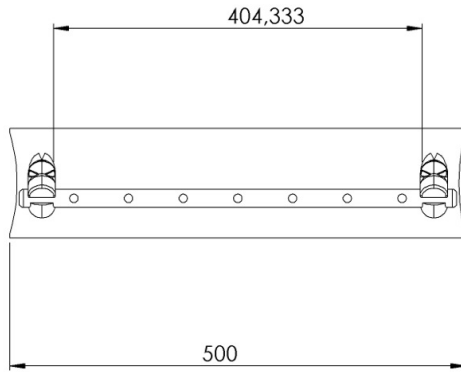

Plano de la percha



No.	Pieza	Material	Cant	Porc%
1	la prcha	madera	1.00	100.00
Tabla de Componentes				

Nombre de la pieza La percha		Referencia: RGSU045		ESC. 1:1	
Oficio: Madera	Tecnica: Armado	Materia Prima: madera			
Especificaciones Tecnicas:					
Color: Café	Capacidad de Producción / mes: <= a 25		Dimensiones Generales		
Peso (gr.): 600	Precio Unitario \$126429	Precio por Mayor \$126429	Largo: 50	Ancho: 3	Alto: 12
Artesano:	Telefono:		Diametro:		
Grupo o Taller:	Departamento:	Municipio:			
Certificado Hecho a mano: <input type="checkbox"/> Si <input checked="" type="checkbox"/> No	Centro Poblado:	<input type="checkbox"/> Resguardo Caserio	<input type="checkbox"/> Localidad Vereda	<input type="checkbox"/> N/A Correcimiento	
Observaciones: Las medidas del plano están en milímetros.					Terminado <input checked="" type="checkbox"/> En Proceso <input type="checkbox"/>
Responsable: UNION TEMPORAL ARTESANOS PARA LA PROSPERIDAD		Dibujante: Gabriela Oliva y Victoria Rodríguez			
Aprobado por: Comité de diseño		Fecha:	<input type="checkbox"/> Referentes	<input type="checkbox"/> Línea	Muestra <input checked="" type="checkbox"/> <input type="checkbox"/>

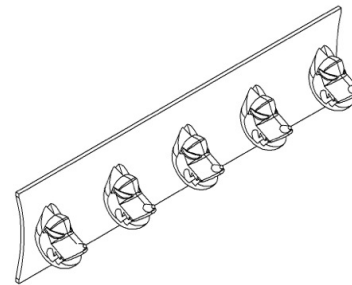
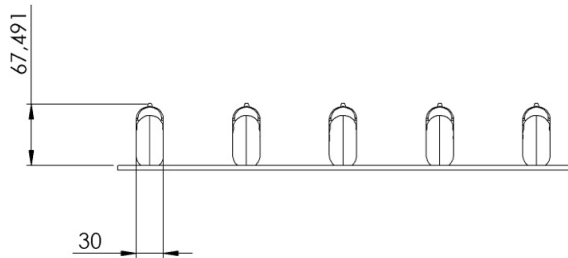
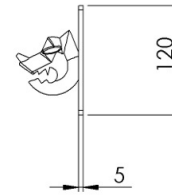
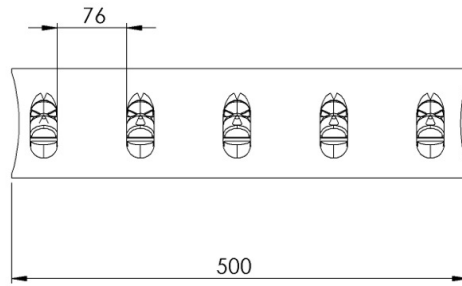

Plano de perchero



No.	Pieza	Material	Cant	Porc%
1	Percheros	madera	1.00	100.00
Tabla de Componentes				

Nombre de la pieza Percheros		Referencia: RGUSU23		ESC. 1:1	
Oficio: Maderas		Tecnica: Armado y doblado		Materia Prima: Chapillo y granadillo	
Especificaciones Técnicas:					
Color: Café		Capacidad de Producción / mes: <= a 25		Dimensiones Generales	
Peso (gr.): 100		Precio Unitario \$115050		Precio por Mayor	
Artesano:		Telefono:		Largo: 50	
Grupo o Taller:		Departamento:		Ancho: 3	
Certificado Hecho a mano: <input type="checkbox"/> Si <input checked="" type="checkbox"/> No		Centro Poblado:		Alto: 12	
				Diametro:	
				<input type="checkbox"/> Resguardo Caserio <input type="checkbox"/> Localidad Verdadera <input type="checkbox"/> N/A Correcimiento	
Observaciones: Los cortes grandes los realiza en talleres satélites El estado del prototipo aún no ha sido escalado, por lo tanto se proyecta un 10% menos sobre precio de venta unitario.				Terminado <input type="checkbox"/> En Proceso <input checked="" type="checkbox"/>	
Responsable: UNION TEMPORAL ARTESANOS PARA LA PROSPERIDAD			Dibujante: Gabriela Oliva y Victoria Rodríguez		
Aprobado por: Comité de diseño			Fecha:		
			<input type="checkbox"/> Referentes <input type="checkbox"/> Línea Muestra <input checked="" type="checkbox"/> <input type="checkbox"/>		

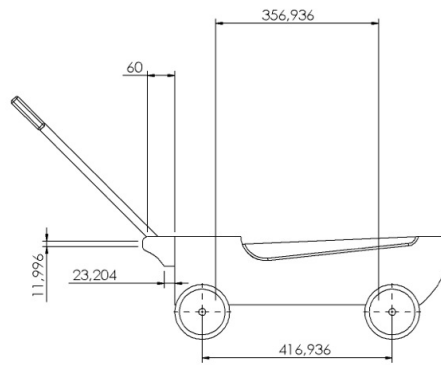
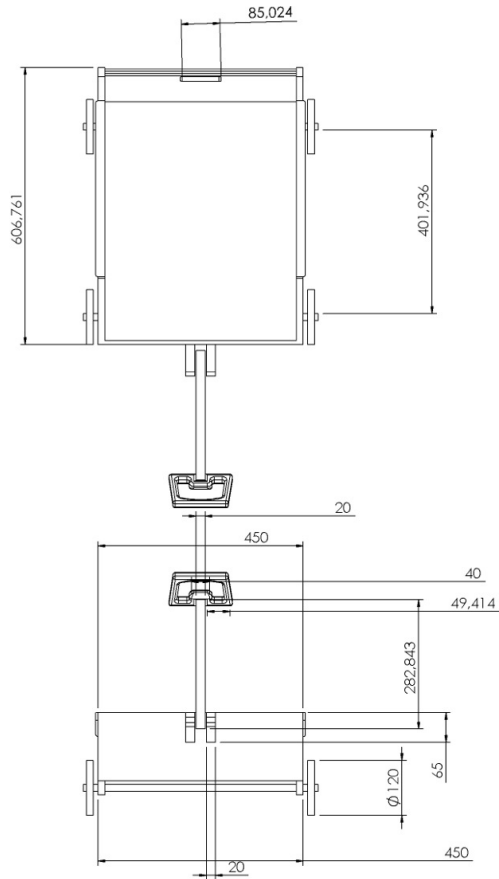

Plano de remolque



No.	Pieza	Material	Cant	Porc%
1	remolque	madera	1.00	100.00
Tabla de Componentes				

Nombre de la pieza Remolque		Referencia: FPPU044		ESC. 1:1	
Oficio: Maderas		Tecnica: Ensamble y corte		Materia Prima: clases de madera, teka, cedro, zapan, marfil y abarco.	
Especificaciones Técnicas:					
Color: Café		Capacidad de Producción / mes: 101-250		Dimensiones Generales	
Peso (gr.): 2100		Precio Unitario \$200000		Precio por Mayor	
Artesano:		Telefono:		Largo: 60	
Grupo o Taller:		Departamento:		Ancho: 45	
Certificado Hecho a mano: <input type="checkbox"/> Si <input checked="" type="checkbox"/> No		Centro Poblado:		Alto: 15	
		<input type="checkbox"/> Resguardo Casero <input type="checkbox"/> Localidad Vereda <input type="checkbox"/> N/A Correcimiento		Diametro:	
Observaciones: Tiene piezas elaboradas para armar triciclos, correpasillos y otras. Cuando faltan piezas en inventario las elaboro en taller amigo. Busca que el Estado le de Empresa. Busca exportar llenar a New York - Alemania (febrero)				Terminado <input type="checkbox"/> En Proceso <input type="checkbox"/>	
Responsable: UNION TEMPORAL ARTESANOS PARA LA PROSPERIDAD			Dibujante: Gabriela Oliva y Victoria Rodríguez		
Aprobado por: Comité de diseño			Fecha:		
			<input type="checkbox"/> Referentes <input type="checkbox"/> Línea <input type="checkbox"/> Muestra <input type="checkbox"/>		

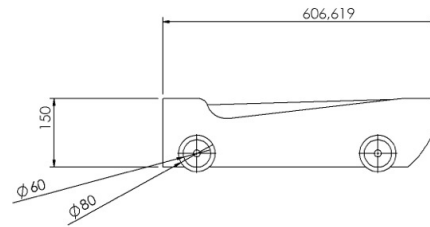
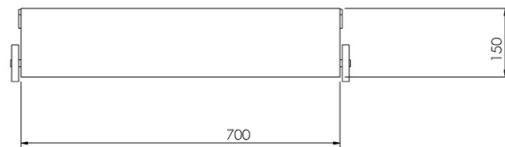
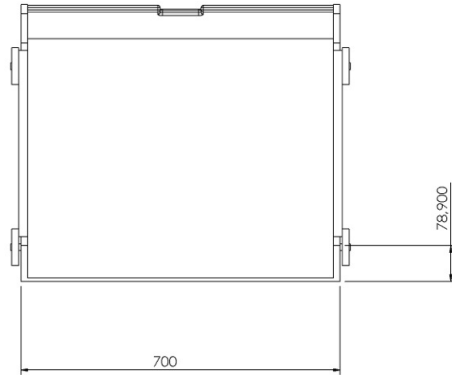

Plano de triciclo.



No.	Pieza	Material	Cant	Porc%
1		madera	1.00	100.00
Tabla de Componentes				

Nombre de la pieza Triciclos y explorador (4 ruedas)		Referencia: FPPU022		ESC. 1:1	
Oficio: Carpintería y Ebanistería		Técnica: Corte y ensamble.		Materia Prima: 7 clases de madera,cedro,marfil,abarco,zapan.	
Especificaciones Técnicas:					
Color: Natural		Capacidad de Producción / mes: 101-250		Dimensiones Generales	
Peso (gr.): 500		Precio Unitario \$200000		Precio por Mayor	
Artesano:		Telefono:		Largo: 60	
Grupo o Taller:		Departamento:		Ancho: 40	
Certificado Hecho a mano: <input type="checkbox"/> Si <input checked="" type="checkbox"/> No		Centro Poblado:		Alto: 12	
		<input type="checkbox"/> Resguardo Casero <input type="checkbox"/> Localidad Vereda <input type="checkbox"/> N/A Corregimiento		Diametro:	
Observaciones: Tiene piezas elaboradas para armar triciclos,bicicletas y otros. Cuando faltan piezas en el inventario las elabora en el taller de un amigo. Busca que el estado le de una empresa. Busca exportar para llenar a Feria en New york y Alemania (fehrern)				Terminado <input checked="" type="checkbox"/> En Proceso <input type="checkbox"/>	
Responsable: UNION TEMPORAL ARTESANOS PARA LA PROSPERIDAD			Dibujante: Gabriela Oliva y Victoria Rodríguez		
Aprobado por: Comité de Diseño			Fecha:		
			<input type="checkbox"/> Referentes <input type="checkbox"/> Línea <input checked="" type="checkbox"/> Muestra <input type="checkbox"/>		

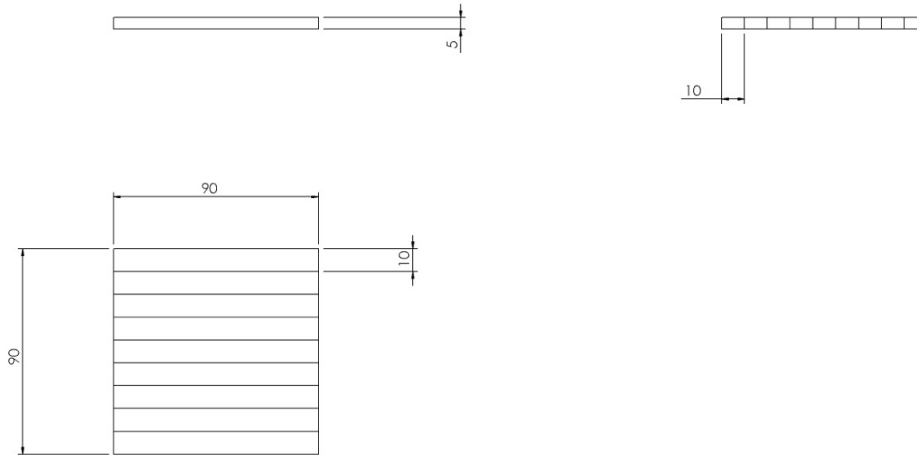

Plano de porta vasos



No.	Pieza	Material	Cant	Porc%
1	porta vasos		1.00	100.00
Tabla de Componentes				

Nombre de la pieza Porta vasos		Referencia: YDSU004		ESC. 1:10	
Oficio:		Tecnica:		Materia Prima: madera, cedro, dulce y flor morado	
Especificaciones Técnicas:					
Color: Café		Capacidad de Producción / mes: <= a 25		Dimensiones Generales	
Peso (gr.): 30		Precio Unitario \$44285		Precio por Mayor \$44285	
Artesano:		Telefono:		Largo: 9	Ancho: 9
Grupo o Taller:		Departamento:		Alto: 1	Diametro:
Certificado Hecho a mano: <input type="checkbox"/> Si <input checked="" type="checkbox"/> No		Centro Poblado:		<input type="checkbox"/> Resguardo Casero <input type="checkbox"/> Localidad Vereda <input type="checkbox"/> N/A Corregimiento	
Observaciones: Las medidas de los planos están en milímetros.					Terminado <input type="checkbox"/> En Proceso <input type="checkbox"/>
Responsable: UNION TEMPORAL ARTESANOS PARA LA PROSPERIDAD			Dibujante: Victoria Rodriguez y Gabriela Oliva.		
Aprobado por: Comité de diseño			Fecha:		
				<input type="checkbox"/> Referentes <input type="checkbox"/> Línea <input type="checkbox"/> Muestra <input type="checkbox"/>	

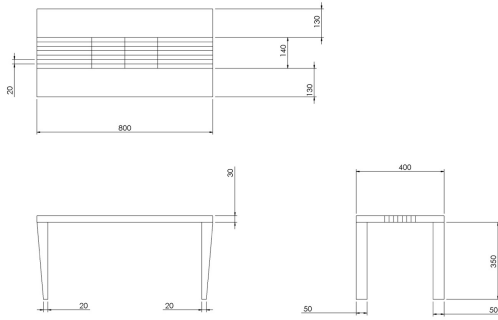

Plano mesa

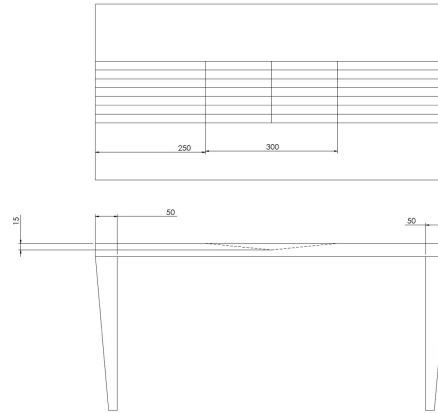

Plano detalle de mesa



No.	Pieza	Material	Cant	Porc%
1	mesa	madera	1.00	100.00
Tabla de Componentes				

Nombre de la pieza: Mesa.		Referencia: YDSU037		ESC. 1:1	
Oficio: Maderas		Tecnica: Ensamble		Materia Prima: madera, cedro, dulce y flor morado	
Especificaciones Técnicas:					
Color: Café		Capacidad de Producción / mes: 26-50		Dimensiones Generales	
Peso (gr.): 1300		Precio Unitario \$314285		Precio por Mayor \$314285	
Artesano:		Telefono:		Largo: 80	
Grupo o Taller:		Departamento:		Ancho: 40	
Certificado Hecho a mano: <input type="checkbox"/> Si <input checked="" type="checkbox"/> No		Centro Poblado:		Alto: 35	
		<input type="checkbox"/> Resguardo Caserío <input type="checkbox"/> Localidad Vereda <input type="checkbox"/> N/A Corregimiento		Diametro:	
Observaciones: Las medidas de la mesa están en milímetros.					
Responsable: UNION TEMPORAL ARTESANOS PARA LA PROSPERIDAD			Dibujante: Gabriela Oliva y Victoria Rodríguez		
Aprobado por: Comité de diseño			Fecha:		
			<input type="checkbox"/> Referentes <input type="checkbox"/> Línea		
Subgerencia de Desarrollo - Centro de Desarrollo Artesanal					

Terminado

En Proceso

Muestra

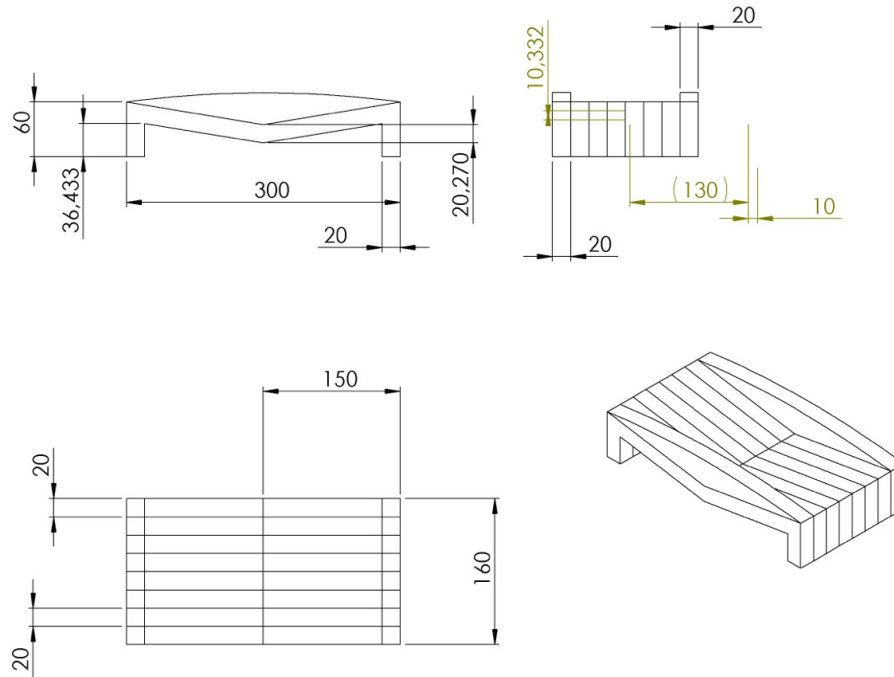

Plano frutero



No.	Pieza	Material	Cant	Porc%
1	Frutero	madera	1.00	100.00
Tabla de Componentes				

Nombre de la pieza Frutero.		Referencia: YDSU021		ESC. 1:1	
Oficio: Maderas		Tecnica: Ensamble		Materia Prima: Madera cedro dulce y flor morada	
Especificaciones Técnicas:					
Color: Café		Capacidad de Producción / mes: 51-100		Dimensiones Generales	
Peso (gr.): 600		Precio Unitario \$97142		Precio por Mayor \$97142	
Artesano:		Telefono:		Largo: 30	Ancho: 16
Grupo o Taller:		Departamento:		Alto: 6	Diametro:
Certificado Hecho a mano: <input type="checkbox"/> Si <input checked="" type="checkbox"/> No		Centro Poblado:		<input type="checkbox"/> Resguardo Caserio	<input type="checkbox"/> Localidad Vereda
Observaciones: Taller satélite, son 3 personas. En el plano las medidas corresponde a milímetros.				<input type="checkbox"/> N/A Correcimiento	
Responsable: UNION TEMPORAL ARTESANOS PARA LA PROSPERIDAD		Dibujante: Gabriela Oliva y Victoria Rodríguez		Terminado <input checked="" type="checkbox"/> En Proceso <input type="checkbox"/>	
Aprobado por: Comite de diseño		Fecha:			

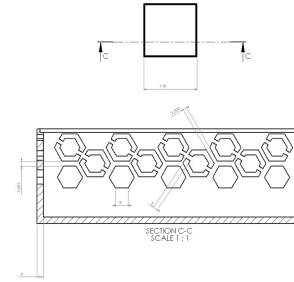
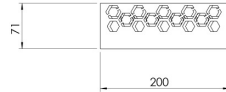
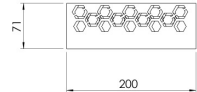
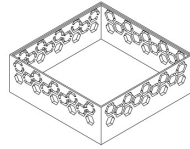
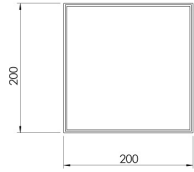

Planos caia organizadora a

detalle calado

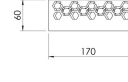
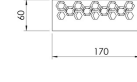
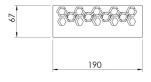
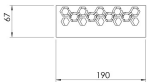
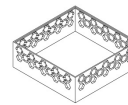
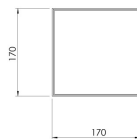
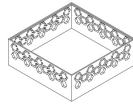
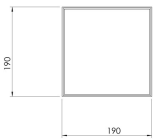

caia organizadora med.

caia organizadora pea.



No.	Pieza	Material	Cant	Porc%
Tabla de Componentes				

Nombre de la pieza Caja organizadoras		Referencia: ARBA108		ESC. 1:1	
Oficio: trabajos en madera		Tecnica: Calado		Materia Prima: mdf	
Especificaciones Técnicas:					
Color: Café		Capacidad de Producción / mes: <= a 25		Dimensiones Generales	
Peso (gr.): 200		Precio Unitario \$159692		Precio por Mayor	
Artesano: Romero Cruz Ana lidy		Telefono:		Largo: 12	Ancho: 6
Grupo o Taller:		Departamento: Bogotá D.C.		Alto: 7	Diametro:
Certificado Hecho a mano: <input type="checkbox"/> Si <input checked="" type="checkbox"/> No		Centro Poblado:		<input type="checkbox"/> Resguardo Caserío <input type="checkbox"/> Localidad Vereda <input type="checkbox"/> N/A Corregimiento	
Observaciones: Es un Kit y su precio es el total de los tres productos . El estado del prototipo aún no ha sido escalado, por lo tanto se proyecta un 10% menos sobre precio de venta unitario.					
Responsable: UNION TEMPORAL ARTESANOS PARA LA PROSPERIDAD			Dibujante: Gabriela Oliva y Victoria Rodríguez		
Aprobado por: Comité de diseño			Fecha:		<input type="checkbox"/> Referentes <input type="checkbox"/> Línea Muestra <input checked="" type="checkbox"/> Terminado <input type="checkbox"/> En Proceso

Subgerencia de Desarrollo - Centro de Desarrollo Artesanal

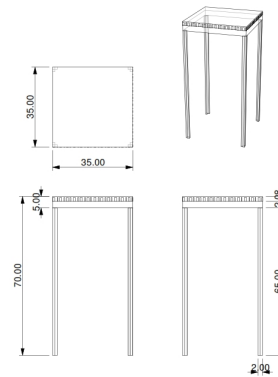
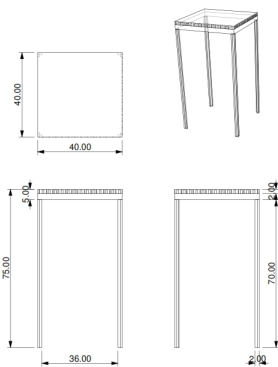

Plano cubiertero

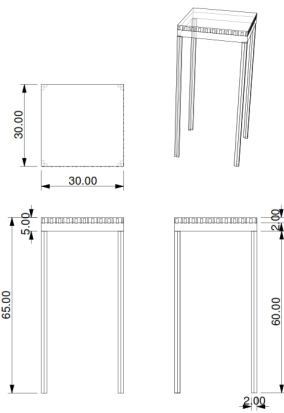

No.	Pieza	Material	Cant	Porc%
Tabla de Componentes				

Nombre de la pieza Mesas apilables		Referencia: CPKE107		ESC. 1:1	
Oficio: Madera		Tecnica: Ensamble		Materia Prima: malfil y flor morado	
Especificaciones Técnicas:					
Color: Café		Capacidad de Producción / mes: <= a 25		Dimensiones Generales	
Peso (gr.): 50		Precio Unitario \$172723		Precio por Mayor	
Artesano: PIZA CENAIDA		Telefono:		Largo: 40	
Grupo o Taller:		Departamento: Bogotá D.C.		Municipio: Bogotá D.C.	
Certificado Hecho a mano: <input type="checkbox"/> Si <input checked="" type="checkbox"/> No		Centro Poblado:		<input type="checkbox"/> Resguardo Casera <input type="checkbox"/> Localidad Vereda <input type="checkbox"/> N/A Corregimiento	
Observaciones: El estado del prototipo aún no ha sido escalado, por lo tanto se proyecta un 10% menos sobre precio de venta unitario.					
Responsable: UNION TEMPORAL ARTESANOS PARA LA PROSPERIDAD			Dibujante: Gabriela Oliva y Victoria Rodríguez		
Aprobado por: Comité de diseño			Fecha:		<input type="checkbox"/> Referentes <input type="checkbox"/> Línea

Terminado En Proceso

Subgerencia de Desarrollo - Centro de Desarrollo Artesanal

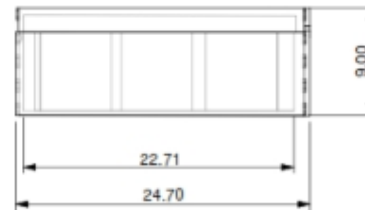
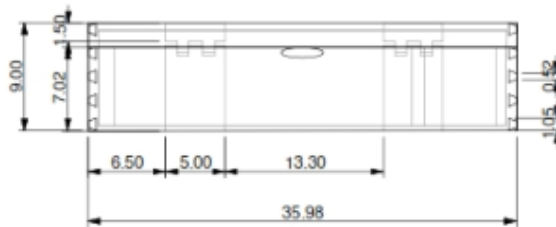
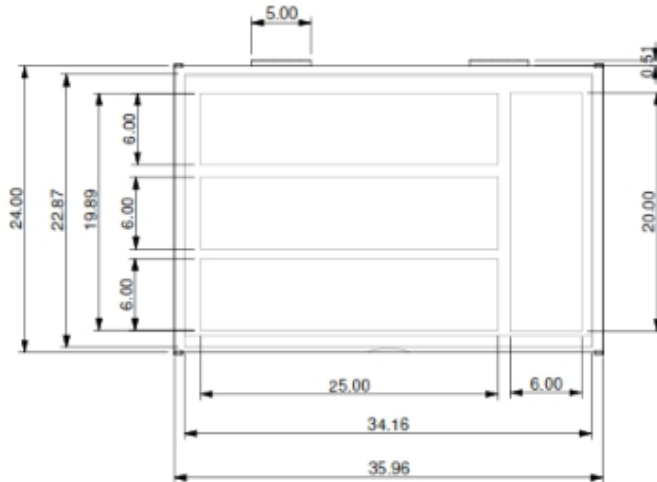

Plano cubiertero



No.	Pieza	Material	Cant	Porc%
Tabla de Componentes				

Nombre de la pieza Cubiertero ensamble de junta		Referencia: CPKE106		ESC. 1:1	
Oficio: Madera	Tecnica: Ensamble	Materia Prima: malfil y flor morado			
Especificaciones Técnicas:					
Color: Café	Capacidad de Producción / mes: <= a 25		Dimensiones Generales		
Peso (gr.): 50	Precio Unitario \$172723	Precio por Mayor	Largo: 36	Ancho: 24	Alto: 9
Artesano: PIZA CENAIDA	Telefono:				
Grupo o Taller:	Departamento: Bogotá D.C.		Municipio: Bogotá D.C.		
Certificado Hecho a mano: <input type="checkbox"/> Si <input checked="" type="checkbox"/> No	Centro Poblado:		<input type="checkbox"/> Resguardo Caserio	<input type="checkbox"/> Localidad Vereda	<input type="checkbox"/> N/A Corregimiento
Observaciones: El estado del prototipo aún no ha sido escalado, por lo tanto se proyecta un 10% menos sobre precio de venta unitario.					Terminado En Proceso
Responsable: UNION TEMPORAL ARTESANOS PARA LA PROSPERIDAD		Dibujante: Gabriela Oliva y Victoria Rodríguez			
Aprobado por: Comité de diseño		Fecha:	<input type="checkbox"/> Referentes <input type="checkbox"/> Línea		Muestra <input checked="" type="checkbox"/> <input type="checkbox"/>

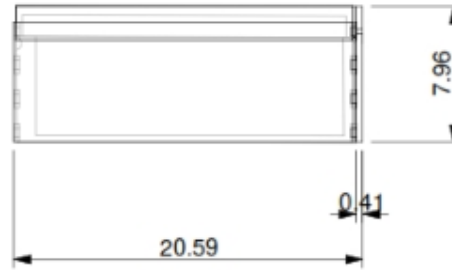
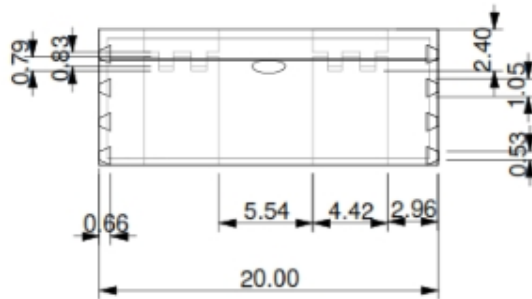
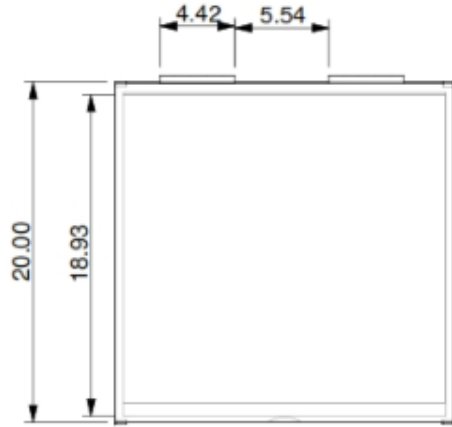

Planos servilleteros



No.	Pieza	Material	Cant	Porc%
Tabla de Componentes				

Nombre de la pieza Servilleteros ensamble de junta		Referencia: CPKE0105		ESC. 1.1	
Oficio: Madera	Tecnica: Ensamble	Materia Prima: mafil y flor morado			
Especificaciones Técnicas:					
Color: Café	Capacidad de Producción / mes: <= a 25		Dimensiones Generales		
Peso (gr.): 30	Precio Unitario \$96549	Precio por Mayor	Largo: 20	Ancho: 20	Alto: 8
Artesano: PIZA CENAIDA	Telefono:		Diametro:		
Grupo o Taller:	Departamento: Bogotá D.C.		Municipio: Bogotá D.C.		
Certificado Hecho a mano: <input type="checkbox"/> Si <input checked="" type="checkbox"/> No	Centro Poblado:		<input type="checkbox"/> Resguardo Casero	<input type="checkbox"/> Localidad Vereda	<input type="checkbox"/> N/A Corregimiento
Observaciones: El estado del prototipo aún no ha sido escalado, por lo tanto se proyecta un 10% menos sobre precio de venta unitario.					Terminado <input checked="" type="checkbox"/> En Proceso <input type="checkbox"/>
Responsable: UNION TEMPORAL ARTESANOS PARA LA PROSPERIDAD		Dibujante: Gabriela Oliva y Victoria Rodríguez			
Aprobado por: Comité de diseño		Fecha:	<input type="checkbox"/> Referentes	<input type="checkbox"/> Línea	Muestra <input checked="" type="checkbox"/> <input type="checkbox"/>

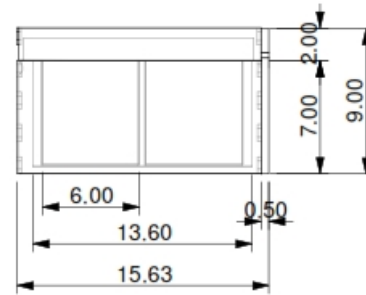
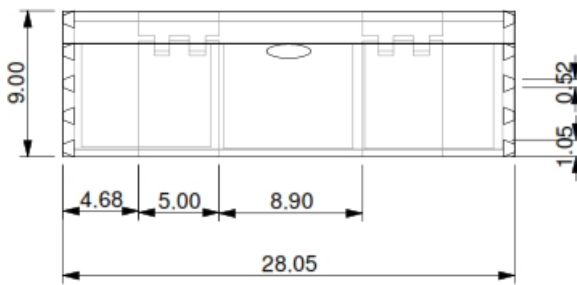
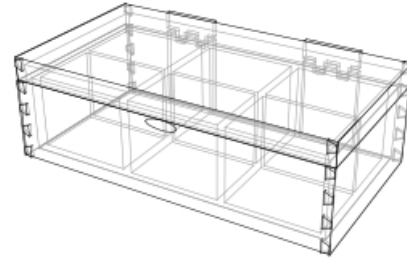
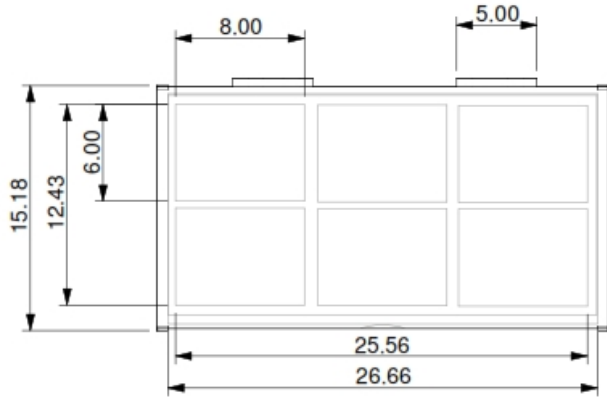

Planos de caja de té



No.	Pieza	Material	Cant	Porc%
Tabla de Componentes				

Nombre de la pieza Caja de té ensamble de junta		Referencia: CPKE104		ESC. 1:1	
Oficio: Madera	Tecnica: Ensamble	Materia Prima: malfil y flor morado			
Especificaciones Técnicas:					
Color: Café	Capacidad de Producción / mes: 26-50		Dimensiones Generales		
Peso (gr.): 40	Precio Unitario \$116687	Precio por Mayor	Largo: 28	Ancho: 15	Alto: 9
Artesano: PIZA CENAIDA	Telefono:		Diametro:		
Grupo o Taller:	Departamento: Bogotá D.C.		Municipio: Bogotá D.C.		
Certificado Hecho a mano: <input type="checkbox"/> Si <input checked="" type="checkbox"/> No	Centro Poblado:		<input type="checkbox"/> Resguardo Caserío	<input type="checkbox"/> Localidad Vereda	<input type="checkbox"/> N/A Corregimiento
Observaciones: El precio que se da es de caja de té. El estado del prototipo aún no ha sido escalado, por lo tanto se proyecta un 10% menos sobre precio de venta unitario.					Terminado <input checked="" type="checkbox"/> En Proceso <input type="checkbox"/>
Responsable: UNION TEMPORAL ARTESANOS PARA LA PROSPERIDAD		Dibujante: Gabriela Oliva y Victoria Rodríguez			
Aprobado por: Comité de diseño		Fecha:	<input type="checkbox"/> Referentes	<input type="checkbox"/> Línea	Muestra <input checked="" type="checkbox"/> <input type="checkbox"/>

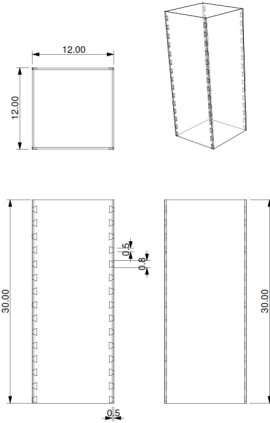

Plano florero grande

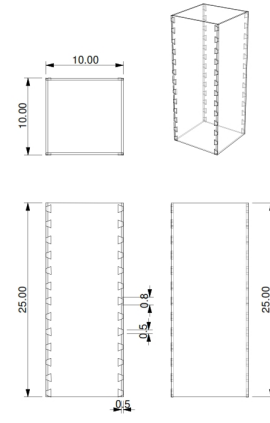

Plano florero mediano

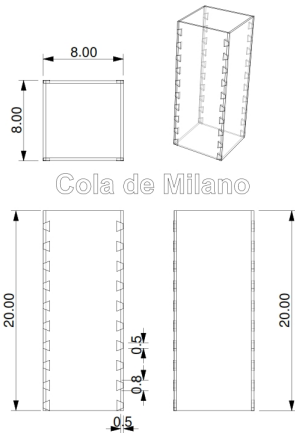

Plano florero pequeño

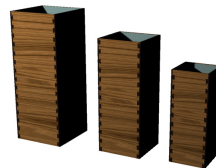

Render floreros



No.	Pieza	Material	Cant	Porc%
Tabla de Componentes				

Nombre de la pieza: floreros ensamble cola de milan		Referencia: CPKE0103		ESC. 1:1	
Oficio: Madera		Tecnica: Ensamble		Materia Prima: malfil y flor morado	
Especificaciones Técnicas:					
Color: Café		Capacidad de Producción / mes: <= a 25		Dimensiones Generales	
Peso (gr.): 30		Precio Unitario \$172723		Precio por Mayor	
Artisano: PIZA CENAIDA		Telefono:		Largo: 12	Ancho: 12
Grupo o Taller:		Departamento: Bogotá D.C.		Municipio: Bogotá D.C.	
Certificado Hecho a mano: <input type="checkbox"/> Si <input checked="" type="checkbox"/> No		Centro Poblado: <input type="checkbox"/> Resguardo Caserío <input type="checkbox"/> Localidad Vereda <input type="checkbox"/> N/A Corregimiento			
Observaciones: el precio incluye los 3 floreros					
Responsable: UNION TEMPORAL ARTESANOS PARA LA PROSPERIDAD			Dibujante: Gabriela Oliva y Victoria Rodríguez		
Aprobado por: Comité de diseño			Fecha:		<input type="checkbox"/> Referentes <input type="checkbox"/> Línea

Terminado En Proceso

Subgerencia de Desarrollo - Centro de Desarrollo Artesanal

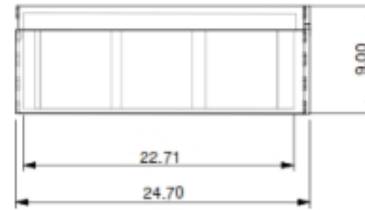
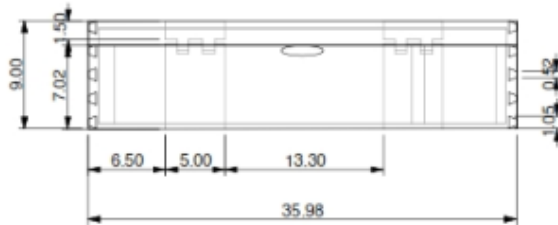
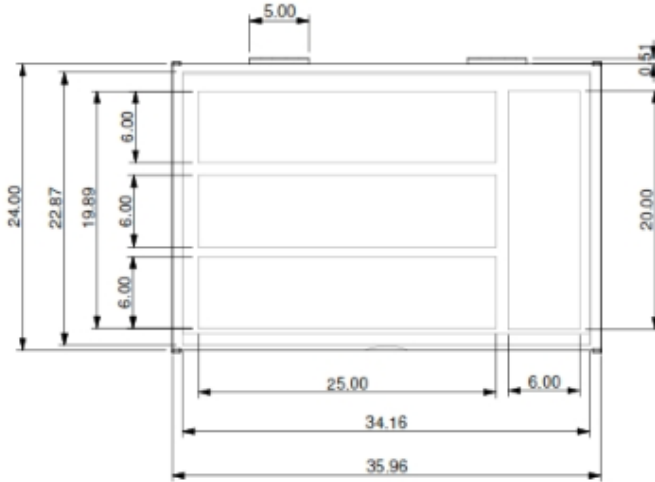

Plano cubiertero



No.	Pieza	Material	Cant	Porc%
1	cubiertero	madera	1.00	100.00
Tabla de Componentes				

Nombre de la pieza Cubiertero ensamble cola de milano		Referencia: CPKE054		ESC. 1:1	
Oficio: Madera	Tecnica: Ensamble	Materia Prima: malfil y flor morado			
Especificaciones Tecnicas:					
Color: Café	Capacidad de Producción / mes: <= a 25		Dimensiones Generales		
Peso (gr.): 50	Precio Unitario \$172723	Precio por Mayor	Largo: 36	Ancho: 24	Alto: 9
Artesano: PIZA CENAIDA	Telefono:		Diametro:		
Grupo o Taller:	Departamento: Bogotá D.C.		Municipio: Bogotá D.C.		
Certificado Hecho a mano: <input type="checkbox"/> Si <input checked="" type="checkbox"/> No	Centro Poblado:		<input type="checkbox"/> Resguardo Caserio	<input type="checkbox"/> Localidad Vereda	<input type="checkbox"/> N/A Corregimiento
Observaciones: El estado del prototipo aún no ha sido escalado, por lo tanto se proyecta un 10% menos sobre precio de venta unitario.					Terminado <input checked="" type="checkbox"/> En Proceso <input type="checkbox"/>
Responsable: UNION TEMPORAL ARTESANOS PARA LA PROSPERIDAD		Dibujante: Gabriela Oliva y Victoria Rodríguez			
Aprobado por: Comité de diseño		Fecha:	<input type="checkbox"/> Referentes <input type="checkbox"/> Línea		Muestra <input checked="" type="checkbox"/> <input type="checkbox"/>

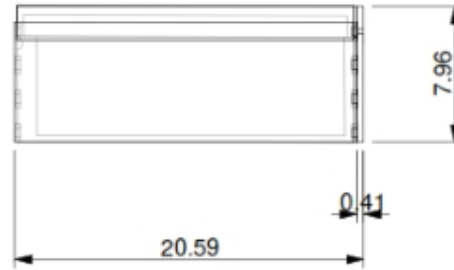
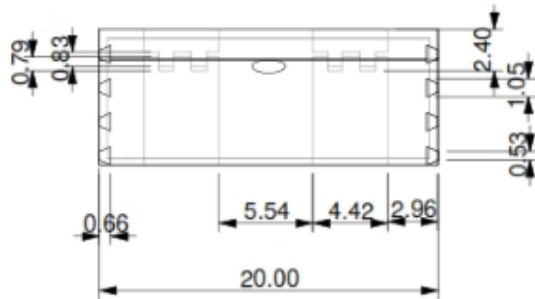
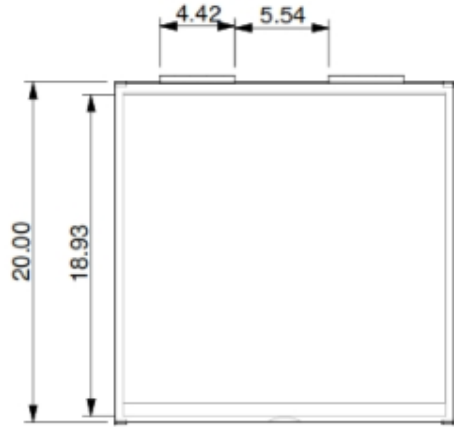

Planos servilleteros



No.	Pieza	Material	Cant	Porc%
1	servilleteros	madera	1.00	100.00
Tabla de Componentes				

Nombre de la pieza Servilleteros ensamble cola de milano		Referencia: CPKE053		ESC. 1.1	
Oficio: Madera	Tecnica: Ensamble	Materia Prima: mafil y flor morado			
Especificaciones Tecnicas:					
Color: Café	Capacidad de Producción / mes: <= a 25		Dimensiones Generales		
Peso (gr.): 30	Precio Unitario \$96549	Precio por Mayor	Largo: 20	Ancho: 20	Alto: 8
Artesano: PIZA CENAIDA	Telefono:		Diametro:		
Grupo o Taller:	Departamento: Bogotá D.C.		Municipio: Bogotá D.C.		
Certificado Hecho a mano: <input type="checkbox"/> Si <input checked="" type="checkbox"/> No	Centro Poblado:		<input type="checkbox"/> Resguardo Casero	<input type="checkbox"/> Localidad Vereda	<input type="checkbox"/> N/A Corregimiento
Observaciones: El estado del prototipo aún no ha sido escalado, por lo tanto se proyecta un 10% menos sobre precio de venta unitario.					Terminado <input checked="" type="checkbox"/> En Proceso <input type="checkbox"/>
Responsable: UNION TEMPORAL ARTESANOS PARA LA PROSPERIDAD		Dibujante: Gabriela Oliva y Victoria Rodríguez			
Aprobado por: Comité de diseño		Fecha:	<input type="checkbox"/> Referentes	<input type="checkbox"/> Línea	Muestra <input checked="" type="checkbox"/> <input type="checkbox"/>

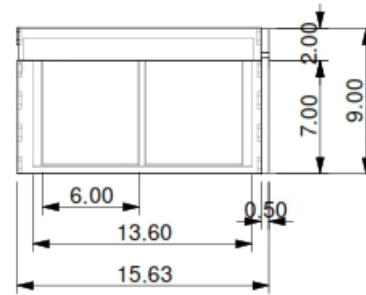
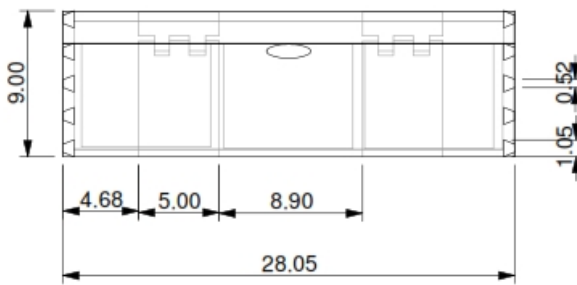
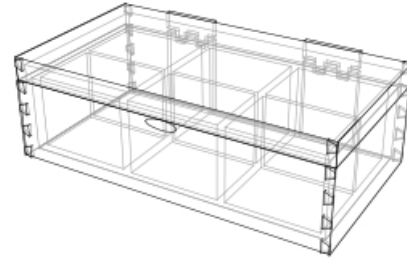
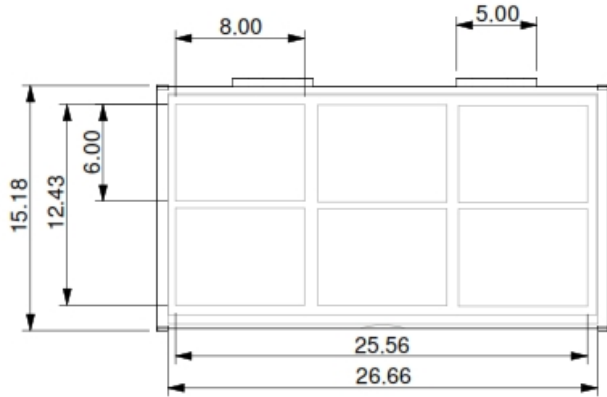

Planos de caja de té



1	caja de té	madera	1.00	100.00
Tabla de Componentes				
No.	Pieza	Material	Cant	Porc%

Nombre de la pieza Caja de té ensamble cola de milano		Referencia: CPKE052		ESC. 1:1	
Oficio: Madera	Tecnica: Ensamble	Materia Prima: malfil y flor morado			
Especificaciones Técnicas:					
Color: Café	Capacidad de Producción / mes: 26-50		Dimensiones Generales		
Peso (gr.): 40	Precio Unitario \$116687	Precio por Mayor	Largo: 28	Ancho: 15	Alto: 9
Artesano: PIZA CENAIDA	Telefono:		Diametro:		
Grupo o Taller:	Departamento: Bogotá D.C.		Municipio: Bogotá D.C.		
Certificado Hecho a mano: <input type="checkbox"/> Si <input checked="" type="checkbox"/> No	Centro Poblado:		<input type="checkbox"/> Resguardo Caserío	<input type="checkbox"/> Localidad Vereda	<input type="checkbox"/> N/A Corregimiento
Observaciones: El precio que se da es de caja de té. El estado del prototipo aún no ha sido escalado, por lo tanto se proyecta un 10% menos sobre precio de venta unitario.					Terminado <input checked="" type="checkbox"/> En Proceso <input type="checkbox"/>
Responsable: UNION TEMPORAL ARTESANOS PARA LA PROSPERIDAD		Dibujante: Gabriela Oliva y Victoria Rodríguez			
Aprobado por: Comité de diseño		Fecha:	<input type="checkbox"/> Referentes	<input type="checkbox"/> Línea	Muestra <input checked="" type="checkbox"/> <input type="checkbox"/>

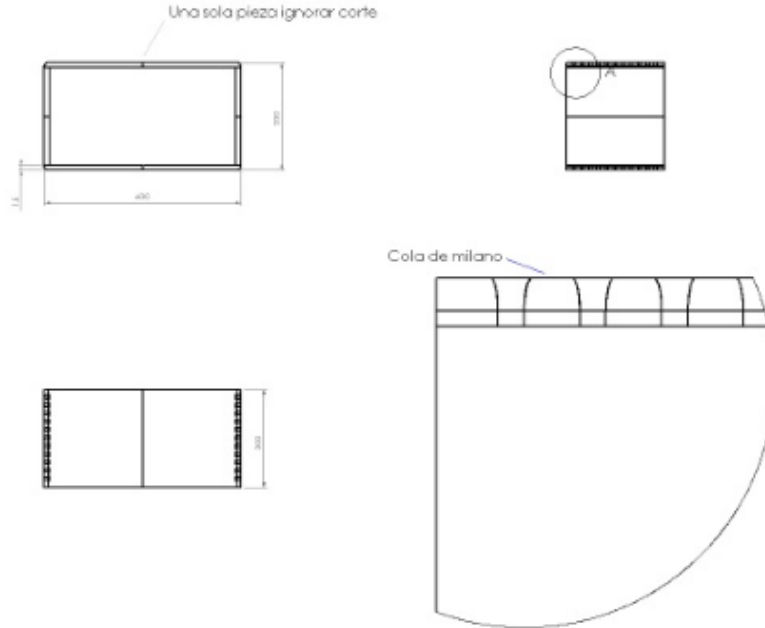

Plano de repisa



No.	Pieza	Material	Cant	Porc%
1	repisa	madera	1.00	100.00
Tabla de Componentes				

Nombre de la pieza Repisas.		Referencia: CPKE018		ESC. 1:1	
Oficio: Madera	Tecnica: Ensamble	Materia Prima: malfil y flor morado			
Especificaciones Técnicas:					
Color: Café	Capacidad de Producción / mes: 26-50		Dimensiones Generales		
Peso (gr.): 2000	Precio Unitario \$219963	Precio por Mayor	Largo: 90	Ancho: 30	Alto: 30
Artesano: PIZA CENAIDA	Telefono:		Diametro:		
Grupo o Taller:	Departamento: Bogotá D.C.	Municipio: Bogotá D.C.			
Certificado Hecho a mano: <input type="checkbox"/> Si <input checked="" type="checkbox"/> No	Centro Poblado:	<input type="checkbox"/> Resguardo Casero	<input type="checkbox"/> Localidad Vereda	<input type="checkbox"/> N/A Corregimiento	
Observaciones: El estado del prototipo aún no ha sido escalado, por lo tanto se proyecta un 10% menos sobre precio de venta unitario.					Terminado En Proceso
Responsable: UNION TEMPORAL ARTESANOS PARA LA PROSPERIDAD		Dibujante: Gabriela Oliva y Victoria Rodríguez			
Aprobado por: Comité de diseño		Fecha:	<input type="checkbox"/> Referentes	<input type="checkbox"/> Línea	Muestra <input checked="" type="checkbox"/> <input type="checkbox"/>

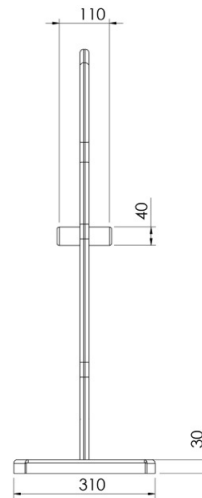
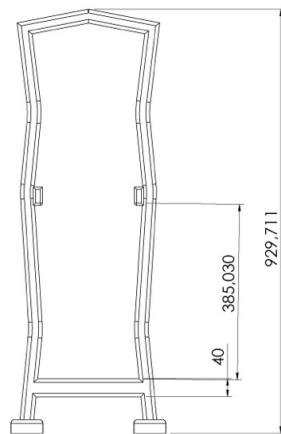
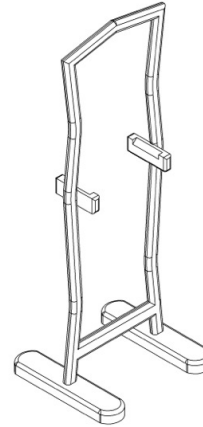
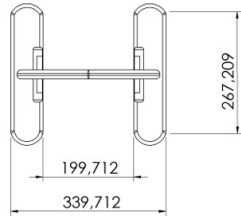

Planos Mesa



No.	Pieza	Material	Cant	Porc%
Tabla de Componentes				

Nombre de la pieza taracea de mesas		Referencia: JTUS148		ESC. 1:1	
Oficio: Carpintería y Ebanistería		Técnica: Enchapado		Materia Prima: madera	
Especificaciones Técnicas:					
Color: Café		Capacidad de Producción / mes: <= a 25		Dimensiones Generales	
Peso (gr.): 700		Precio Unitario: \$261361		Precio por Mayor: \$261361	
Artisano:		Telefono:		Largo:	Ancho:
Grupo o Taller:		Departamento:		Alto: 48	Diametro: 40
Certificado Hecho a mano: <input type="checkbox"/> Si <input checked="" type="checkbox"/> No		Centro Poblado:		<input type="checkbox"/> Resguardo Casero <input type="checkbox"/> Localidad Vereda <input type="checkbox"/> N/A Corramiento	
Observaciones: el artesano solo elabora la taracea. La parte de la ebanistería es elaborada por el artesano Gabriel Archila.					Terminado <input checked="" type="checkbox"/> En Proceso <input type="checkbox"/>
Responsable: UNION TEMPORAL ARTESANOS PARA LA PROSPERIDAD			Dibujante: Gabriela Oliva y Victoria Rodriguez		
Aprobado por: Comité de diseño			Fecha:		
			<input type="checkbox"/> Referentes <input type="checkbox"/> Línea <input checked="" type="checkbox"/> Muestra		

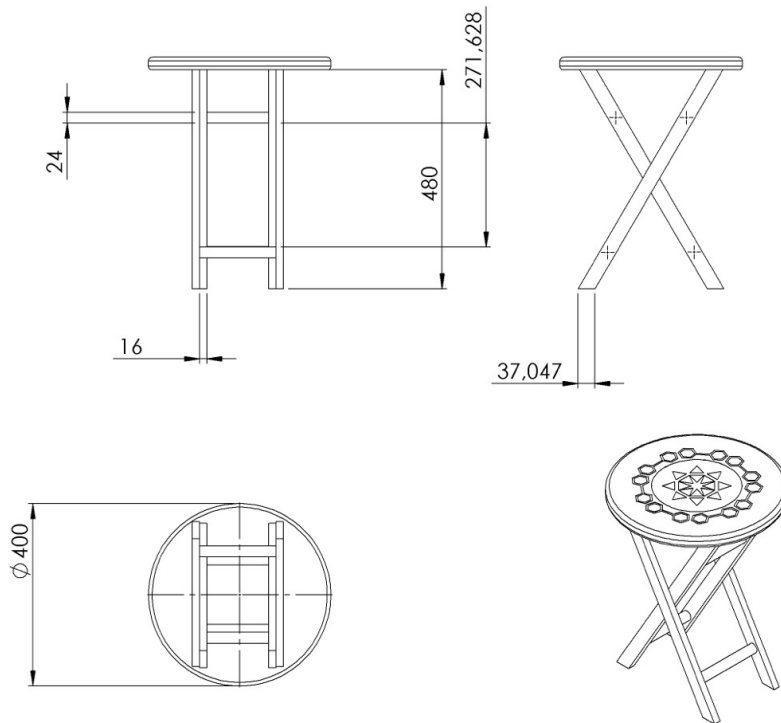

Planos Mesa



No.	Pieza	Material	Cant	Porc%
1	mesa	madera	1.00	100.00
Tabla de Componentes				

Nombre de la pieza taracea de mesas		Referencia: JTUS036		ESC. 1:1		
Oficio: Carpintería y Ebanistería		Técnica: Enchapado		Materia Prima: madera		
Especificaciones Técnicas:						
Color: Café		Capacidad de Producción / mes: <= a 25		Dimensiones Generales		
Peso (gr.): 700		Precio Unitario \$261361		Precio por Mayor \$261361		
Artésano:		Telefono:		Largo:	Ancho:	
Grupo o Taller:		Departamento:		Alto: 48	Diametro: 40	
Certificado Hecho a mano: <input type="checkbox"/> Si <input checked="" type="checkbox"/> No		Centro Poblado:		<input type="checkbox"/> Resguardo Caserío <input type="checkbox"/> Localidad Vereda <input type="checkbox"/> N/A Correcimiento		
Observaciones: el artesano solo elabora la taracea					Terminado	En Proceso
Responsable: UNION TEMPORAL ARTESANOS PARA LA PROSPERIDAD			Dibujante: Gabriela Oliva y Victoria Rodriguez			
Aprobado por: Comité de diseño			Fecha:		<input type="checkbox"/> Referentes <input type="checkbox"/> Línea Muestra <input checked="" type="checkbox"/> <input type="checkbox"/>	