



Fortalecimiento de la actividad artesanal familias guardabosques Valencia, Córdoba

**Ministerio de Comercio, Industria y Turismo
Artesanías de Colombia S.A.**

**PROYECTO FORTALECIMIENTO DE LA ACTIVIDAD ARTESANAL FAMILIAS
GUARDABOSQUES VALENCIA, CÓRDOBA**

**MUNICIPIO DE VALENCIA
VEREDA SANTO DOMINGO
DEPARTAMENTO DE CÓRDOBA**

Anexo

Fichas de Diseño y planos

ELABORADO POR:

SILVANA NAVARRO

Asesora



FORMATO
Ficha de Producto y
Planos Técnicos
Carta

CODIGO: FORFAT24

V.1

FECHA: 2007 10 18



1	Trenza Caña flecha	Caña flecha	100 %
No.	Pieza	Material	Cant. o %
Tabla de Componentes			

Nombre de la Pieza: Sombrero con vuelta en encopadura **Referencia:** SDPN-001 **ESC.** X:X **Hoja No.** 1/8

Oficio: Tejeduría en Caña flecha **Técnica:** Tejeduría y confección **Materia Prima:** Caña Flecha

Especificaciones Técnicas: Trenza hecha a mano, producto terminado cocido a maquina

Color: Amarillo y blanco natural **Capacidad de Producción / mes:** 24 unidades **Dimensiones Generales (mm)**

Peso (gr.): 100 gr	Precio Unitario: \$ 19.214	Precio por mayor: 14.780	Largo: 350	Ancho: 350	Alto: 100	Diámetro: N.A.
---------------------------	-----------------------------------	---------------------------------	----------------------	----------------------	---------------------	--------------------------

Artesano: Guardabosques artesanos de Santodomingo **Teléfono:** 314 5249978

Grupo o Taller: Guardabosques artesanos de Santodomingo **Departamento:** Córdoba **Ciudad:** Valencia

Certificado Hecho a Mano Si No **Localidad** **Vereda** **Resguardo** Santodomingo

Observaciones: Línea de producto perteneciente al proyecto Familias Guardabosques de Acción Social
 Artesanos son aprendices

Responsable: Silvana Navarro **Dibujante:** Silvana Navarro

Aprobado por: Comité de diseño CDA **Fecha:** 04/04/2008 Referente(s) Línea Muestra

Terminada
En proceso



FORMATO
Ficha de Producto y
Planos Técnicos
Carta

CODIGO: FORFAT24 V.1
 FECHA: 2007 10 18

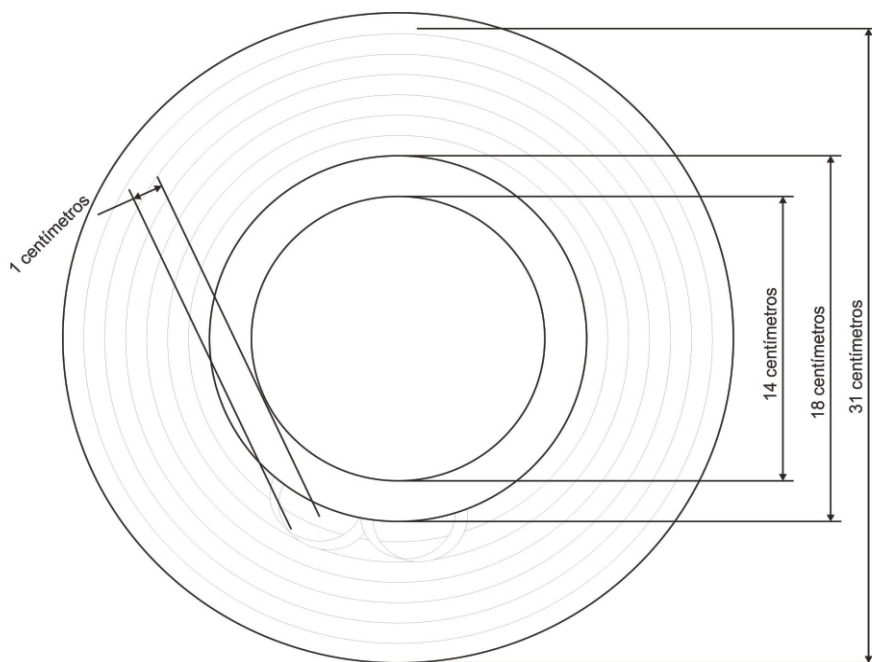

Vista Superior

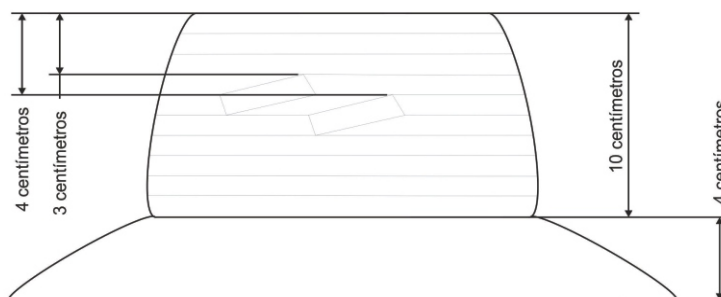

Vista Lateral

1	Trenza Caña flecha	Caña flecha	100 %
No.	Pieza	Material	Cant. o %

Tabla de Componentes

Nombre de la Pieza: Sombrero con vuelta en encopadura **Referencia:** SDPN-001 **ESC:** X:X **Hoja No.** 2/8
Oficio: Tejeduría en Caña flecha **Técnica:** Tejeduría y confección **Materia Prima:** Caña Flecha

Especificaciones Técnicas: Trenza hecha a mano, producto terminado cocido a maquina

Color: Amarillo y blanco natural	Capacidad de Producción / mes: 24 unidades	Dimensiones Generales (mm)			
Peso (gr.): 100 gr	Precio Unitario: \$ 19.214	Precio por mayor: 14.780	Largo: 350	Ancho: 350	Alto: 100
			Diámetro: N.A.		
Artesano: Guardabosques artesanos de Santodomingo		Teléfono: 314 5249978			
Grupo o Taller: Guardabosques artesanos de Santodomingo		Departamento: Córdoba	Ciudad: Valencia		
Certificado Hecho a Mano Si <input type="checkbox"/> No <input checked="" type="checkbox"/>		Localidad <input type="checkbox"/> Vereda <input checked="" type="checkbox"/> Resguardo <input type="checkbox"/> Santodomingo			

Observaciones: Línea de producto perteneciente al proyecto Familias Guardabosques de Acción Social
 Artesanos son aprendices

Responsable: Silvana Navarro **Dibujante:** Silvana Navarro
Aprobado por: Comite de diseño CDA **Fecha:** 04/04/2008 Referente(s) Línea Muestra

Terminada
 En proceso



1	Trenza Caña flecha	Caña flecha	100 %
No.	Pieza	Material	Cant. o %
Tabla de Componentes			

Nombre de la Pieza: Sombrero con vueltas **Referencia:** SDPN-002 **ESC.** X:X **Hoja No.** 3/8
Oficio: Tejeduría en Caña flecha **Técnica:** Tejeduría y confección **Materia Prima:** Caña Flecha

Especificaciones Técnicas: Trenza echa a manoproducto terminadoocido a maquina

Color: Negro y blanco	Capacidad de Produccion / mes: 24 unidades	Dimensiones Generales (mm)				
Peso (gr.): 100 gr	Precio Unitario: \$ 20.261	Precio por mayor: 15.585	Largo: N.A.	Ancho: N.A.	Alto: 100	Diámetro: 330
Artesano: Guardabosques artesanos de Santodomingo		Teléfono: 314 5249978				

Grupo o Taller: Guardabosques artesanos de Santodomingo **Departamento:** Córdoba **Ciudad:** Valencia
Certificado Hecho a Mano Si No **Localidad** **Vereda** **Resguardo** Santodomingo

Observaciones: Línea de producto perteneciente al proyecto Familias Guardabosques de Acción Social
 Artesanos son aprendices

Responsable: Silvana Navarro **Dibujante:** Silvana Navarro
Aprobado por: Comité de diseño CDA **Fecha:** 04/04/2008 **Referente(s)** **Línea** **Muestra**

Terminada
En proceso



FORMATO
Ficha de Producto y
Planos Técnicos
Carta

CODIGO: FORFAT24 V.1
 FECHA: 2007 10 18

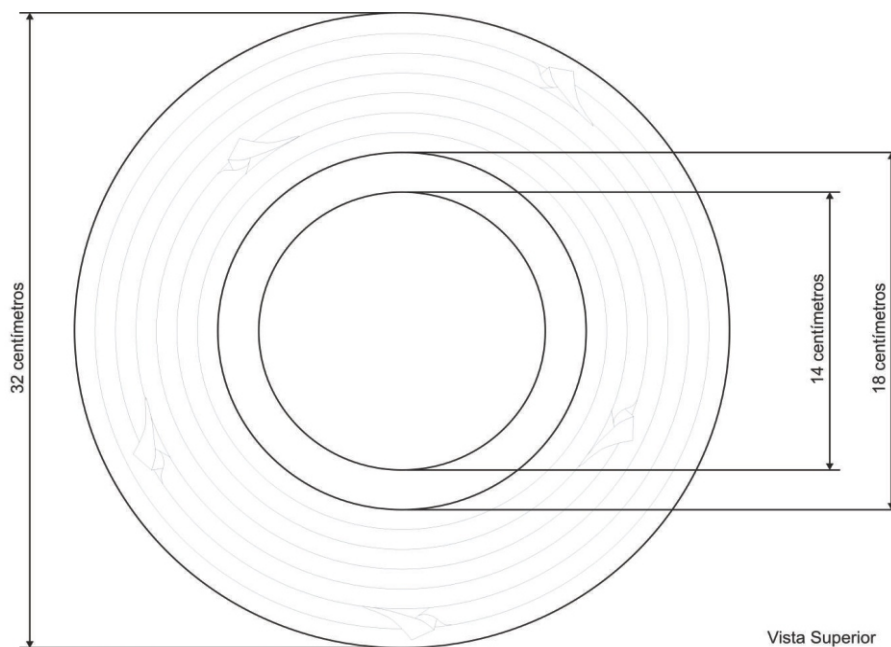

Vista Superior

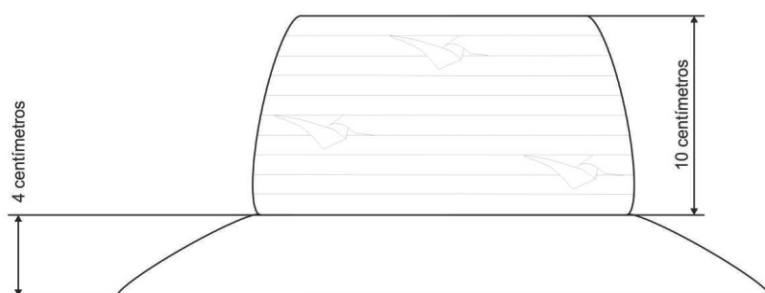

Vista Lateral

1	Trenza Caña flecha	Caña flecha	100 %
No.	Pieza	Material	Cant. o %
Tabla de Componentes			

Nombre de la Pieza: Sombrero con vueltas Referencia: SDPN-002 ESC. X:X Hoja No. 4/8

Oficio: Tejeduría en Caña flecha Técnica: Tejeduría y confección Materia Prima: Caña Flecha

Especificaciones Técnicas: Trenza echa a manoproducto terminado ocido a maquina

Color: Negro y blanco	Capacidad de Produccion / mes: 24 unidades	Dimensiones Generales (mm)				
Peso (gr.): 100 gr	Precio Unitario: \$ 20.261	Precio por mayor: 15.585	Largo: N.A.	Ancho: N.A.	Alto: 100	Diámetro: 330
Artesano: Guardabosques artesanos de Santodomingo		Teléfono: 314 5249978				
Grupo o Taller: Guardabosques artesanos de Santodomingo			Departamento: Córdoba		Ciudad: Valencia	
Certificado Hecho a Mano Si <input type="checkbox"/> No <input checked="" type="checkbox"/>			Localidad <input type="checkbox"/> Vereda <input checked="" type="checkbox"/> Resguardo <input type="checkbox"/> Santodomingo			

Observaciones: Línea de producto perteneciente al proyecto Familias Guardabosques de Acción Social
 Artesanos son aprendices

Responsable: Silvana Navarro Dibujante: Silvana Navarro
 Aprobado por: Comité de diseño CDA Fecha: 04/04/2008 Referente(s) Línea Muestra



FORMATO
Ficha de Producto y
Planos Técnicos
Carta

CODIGO: FORFAT24 V.1
 FECHA: 2007 10 18

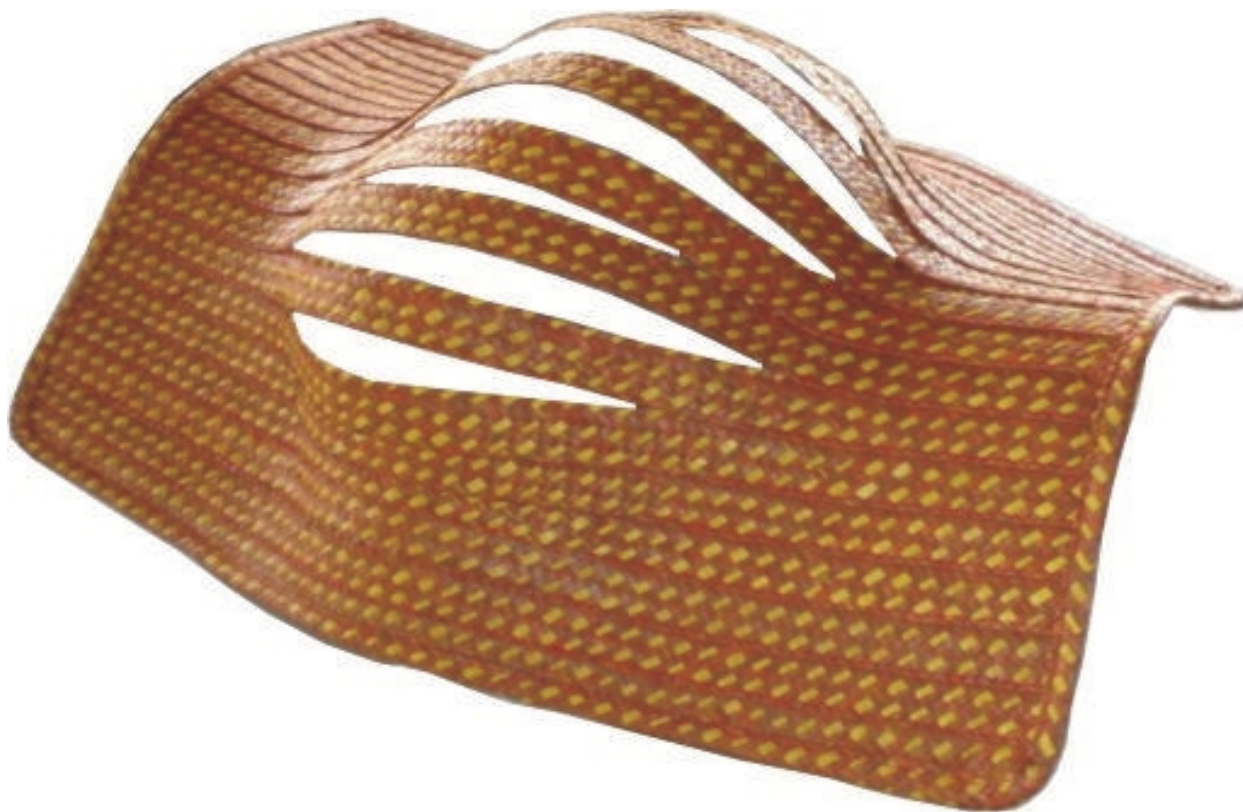

1	Trenza Caña flecha	Caña flecha	100 %
No.	Pieza	Material	Cant. o %
Tabla de Componentes			

Nombre de la Pieza: Sombrero abierto rectangular **Referencia:** SDPN-003 **ESC.** X:X **Hoja No.** 5/8
Oficio: Tejeduría en Caña flecha **Técnica:** Tejeduría y confección **Materia Prima:** Caña Flecha

Especificaciones Técnicas: Trenza hecha a mano, producto terminado a maquina

Color: Amarillo y blanco natural	Capacidad de Producción / mes: 24 unidades	Dimensiones Generales (mm)				
Peso (gr.): 50 gr	Precio Unitario: \$ 10.669	Precio por mayor: 8.207	Largo: 350	Ancho: 260	Alto: 4	Diámetro: N.A.

Artesano: Guardabosques artesanos de Santodomingo **Teléfono:** 314 5249978
Grupo o Taller: Guardabosques artesanos de Santodomingo **Departamento:** Córdoba **Ciudad:** Valencia
Certificado Hecho a Mano Si No **Localidad** **Vereda** **Resguardo** Santodomingo

Observaciones: Línea de producto perteneciente al proyecto Familias Guardabosques de Acción Social
 Artesanos son aprendices

Responsable: Silvana Navarro **Dibujante:** Silvana Navarro
Aprobado por: Comité de diseño CDA **Fecha:** 04/04/2008 **Referente(s)** **Línea** **Muestra**

Terminada
 En proceso



FORMATO
Ficha de Producto y
Planos Técnicos
Carta

CODIGO: FORFAT24 V.1
 FECHA: 2007 10 18

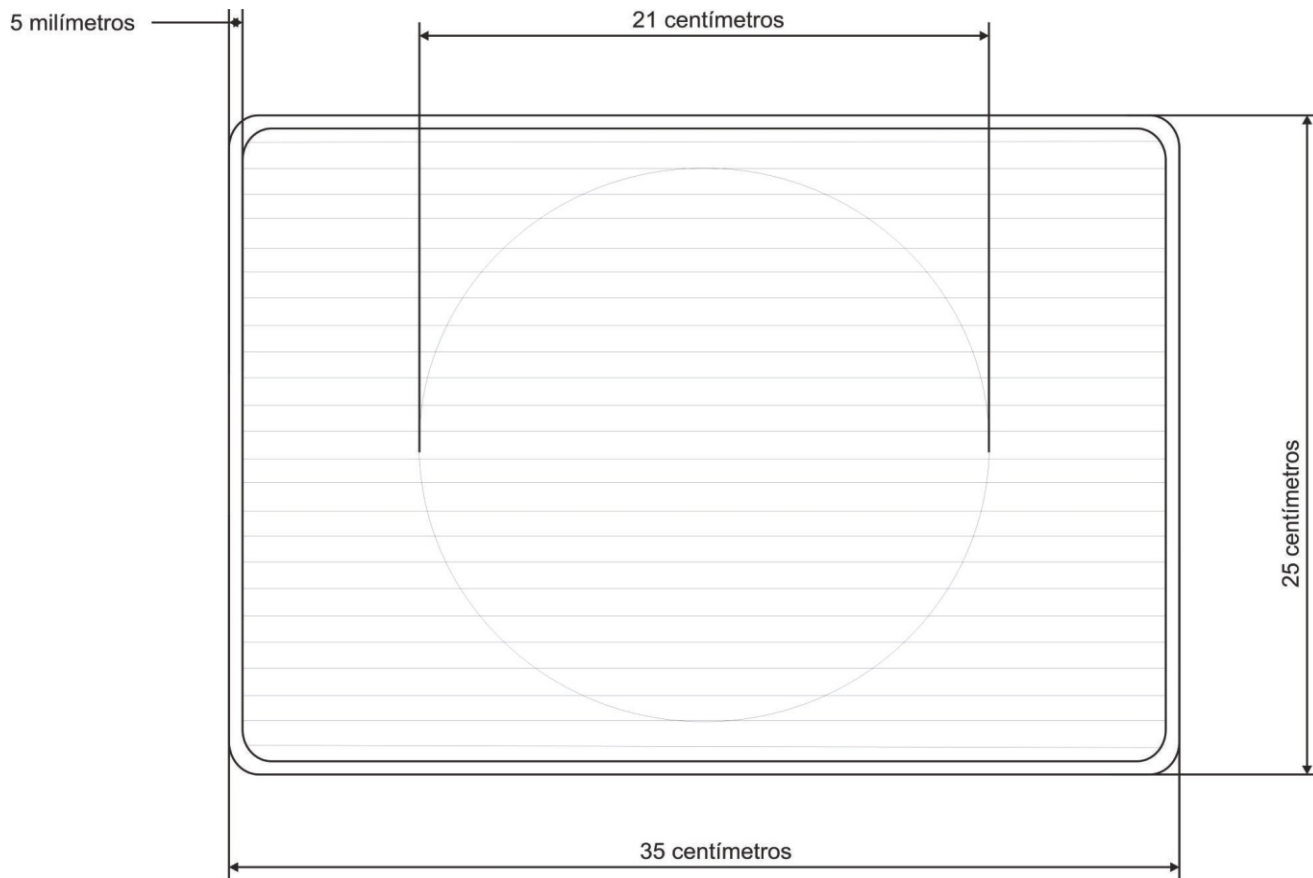

Vista Superior

1	Trenza Caña flecha	Caña flecha	100 %
No.	Pieza	Material	Cant. o %
Tabla de Componentes			

Nombre de la Pieza: Sombrero abierto rectangular **Referencia:** SDPN-003 **ESC.** X:X **Hoja No.** 6/8
Oficio: Tejeduría en Caña flecha **Técnica:** Tejeduría y confección **Materia Prima:** Caña Flecha

Especificaciones Técnicas: Trenza hecha a mano, producto terminado a maquina

Color: Amarillo y blanco natural	Capacidad de Producción / mes: 24 unidades	Dimensiones Generales (mm)				
Peso (gr.): 50 gr	Precio Unitario: \$ 10.669	Precio por mayor: 8.207	Largo: 350	Ancho: 260	Alto: 4	Diámetro: N.A.
Artesano: Guardabosques artesanos de Santodomingo		Teléfono: 314 5249978				

Grupo o Taller: Guardabosques artesanos de Santodomingo **Departamento:** Córdoba **Ciudad:** Valencia
Certificado Hecho a Mano Si No **Localidad** **Vereda** **Resguardo** Santodomingo

Observaciones: Línea de producto perteneciente al proyecto Familias Guardabosques de Acción Social
 Artesanos son aprendices

Responsable: Silvana Navarro **Dibujante:** Silvana Navarro
Aprobado por: Comité de diseño CDA **Fecha:** 04/04/2008 **Referente(s)** **Línea** **Muestra**

Terminada En proceso



FORMATO
Ficha de Producto y
Planos Técnicos
Carta

CODIGO: FORFAT24 V.1
 FECHA: 2007 10 18



1	Trenza Caña flecha	Caña flecha	100 %
No.	Pieza	Material	Cant. o %
Tabla de Componentes			

Nombre de la Pieza: Sombrero abierto circular **Referencia:** SDPN-004/ SDPN-005 **ESC.** X:X **Hoja No.** 7/8
Oficio: Tejeduría en Caña flecha **Técnica:** Tejeduría y confección **Materia Prima:** Caña Flecha

Especificaciones Técnicas: Trenza hecha a mano producto terminado cocido a maquina. Las referencias del producto cambian si es utilizado fabricación trenza fina o común, de esta forma también cambiarían los costos de producto. La referencia 4 utiliza trenza ribete común y la referencia 5 Utiliza trenza Quinciana

Color: Variados	Capacidad de Producción / mes: 24 unidades	Dimensiones Generales (mm)			
Peso (gr.): 80 gr	Precio Unitario: \$ 19.376/22.055	Precio por mayor: 14.904/16.965	Largo: 350	Ancho: 320	Alto: N.A.
Artesano: Guardabosques artesanos de Santodomingo Teléfono: 314 5249978			Diámetro: N.A.		
Grupo o Taller: Guardabosques artesanos de Santodomingo		Departamento: Córdoba		Ciudad: Valencia	
Certificado Hecho a Mano Si <input type="checkbox"/> No <input checked="" type="checkbox"/>		Localidad <input type="checkbox"/> Vereda <input checked="" type="checkbox"/> Resguardo <input type="checkbox"/> Santodomingo			

Observaciones: Línea de producto perteneciente al proyecto Familias Guardabosques de Acción Social
 Artesanos son aprendices

Responsable: Silvana Navarro **Dibujante:** Silvana Navarro
Aprobado por: Comité de diseño CDA **Fecha:** 04/04/2008 Referente(s) Línea Muestra

Terminada
 En proceso



FORMATO
Ficha de Producto y
Planos Técnicos
Carta

CODIGO: FORFAT24 V.1
 FECHA: 2007 10 18

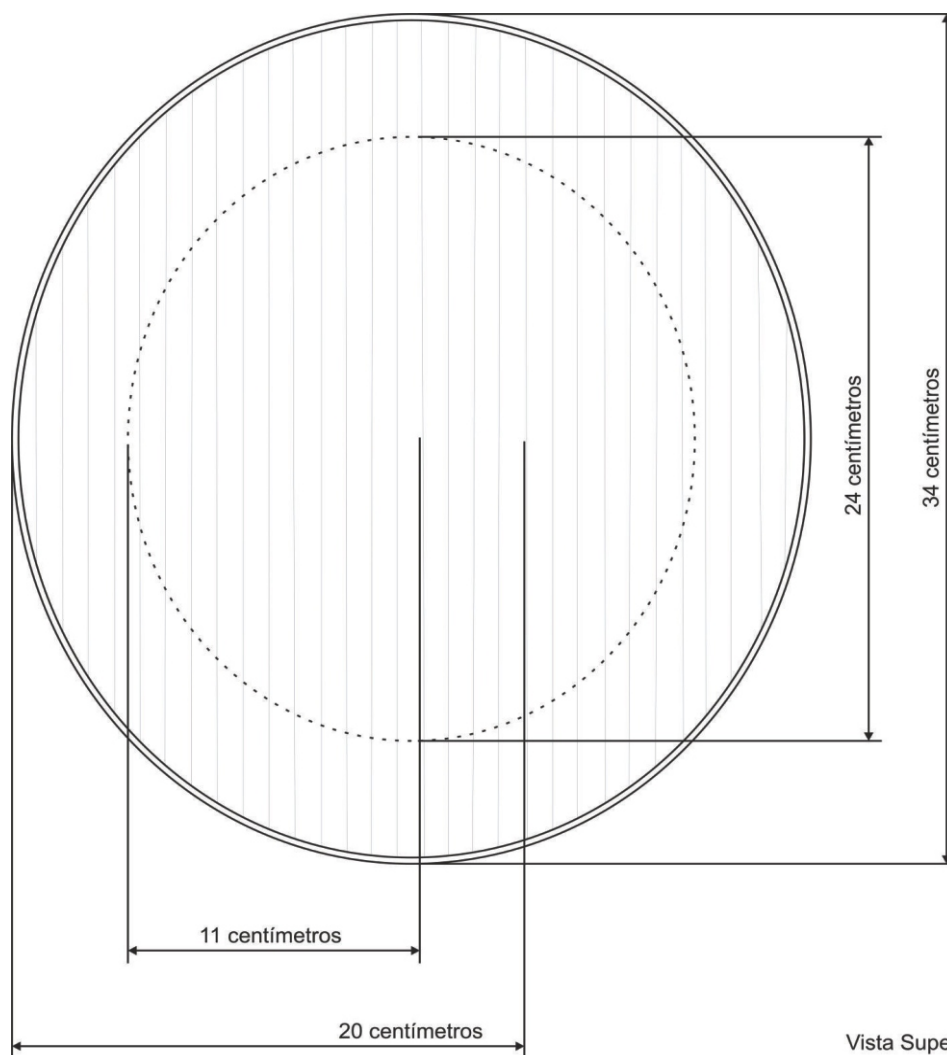

Vista Superior

1	Trenza Caña flecha	Caña flecha	100 %
No.	Pieza	Material	Cant. o %
Tabla de Componentes			

Nombre de la Pieza: Sombrero abierto circular **Referencia:** SDPN-004/ SDPN-005 **ESC.** X:X **Hoja No.** 8/8
Oficio: Tejeduría en Caña flecha **Técnica:** Tejeduría y confección **Materia Prima:** Caña Flecha

Especificaciones Técnicas: Trenza hecha a mano producto terminado cocido a maquina. Las referencias del producto cambian si es utilizado fabricación trenza fina o común, de esta forma también cambiarían los costos de producto. La referencia 4 utiliza trenza ribete común y la referencia 5 Utiliza trenza Quinciana

Color: Variados	Capacidad de Producción / mes: 24 unidades	Dimensiones Generales (mm)			
Peso (gr.): 80 gr	Precio Unitario: \$ 19.376/22.055	Precio por mayor: 14.904/16.965	Largo: 350	Ancho: 320	Alto: N.A.
			Diámetro: N.A.		
Artesano: Guardabosques artesanos de Santodomingo		Teléfono: 314 5249978			
Grupo o Taller: Guardabosques artesanos de Santodomingo		Departamento: Córdoba	Ciudad: Valencia		
Certificado Hecho a Mano Si <input type="checkbox"/> No <input checked="" type="checkbox"/>		Localidad <input type="checkbox"/> Vereda <input checked="" type="checkbox"/> Resguardo <input type="checkbox"/> Santodomingo			

Observaciones: Línea de producto perteneciente al proyecto Familias Guardabosques de Acción Social
 Artesanos son aprendices

Responsable: Silvana Navarro **Dibujante:** Silvana Navarro
Aprobado por: Comité de diseño CDA **Fecha:** 04/04/2008 **Referente(s)** **Línea** **Muestra**

Terminada
 En proceso



FORMATO
Ficha de Producto y
Planos Técnicos
Carta

CODIGO: FORFAT24 V.1

FECHA: 2007 10 18



SDPN-009



SDPN-006



SDPN-008



SDPN-007

1	Soporte interno	Interlon	10 %
2	Tela	Algodón	40 %
3	Trenza Caña flecha	Caña flecha	50 %
No.	Pieza	Material	Cant. o %
Tabla de Componentes			

Nombre de la Pieza: Bolso de mano **Referencia:** SDPN-006/SDPN-007/SDPN-008/SDPN-009 **ESC.** X:X **Hoja No.** 1/6

Oficio: Tejeduría en Caña flecha **Técnica:** Tejeduría y confección **Materia Prima:** Caña Flecha

Especificaciones Técnicas: Trenza hecha a mano, producto terminado cocido a maquina. Las referencias del producto varían de acuerdo a componentes (calidades de tela y utilización de trenza de caña flecha). Los diseños varían de acuerdo a la creatividad del artesano

Color: Variados		Capacidad de Producción / mes: 24 unidades	Dimensiones Generales (mm)			
Peso (gr.): 220 gr	Precio Unitario: 50.469 / 27.432	Precio por mayor: \$ 38.822 / 21.102	Largo: 280	Ancho: 60	Alto: 250	Diámetro: N.A.

Artesano: Guardabosques artesanos de Santodomingo		Teléfono: 314 5249978	
Grupo o Taller: Guardabosques artesanos de Santodomingo		Departamento: Córdoba Ciudad: Valencia	
Certificado Hecho a Mano Si <input type="checkbox"/> No <input checked="" type="checkbox"/>		Localidad <input type="checkbox"/> Vereda <input checked="" type="checkbox"/> Resguardo <input type="checkbox"/> Santodomingo	

Observaciones: Línea de producto perteneciente al proyecto Familias Guardabosques de Acción Social
 Artesanos son aprendices

Responsable: Silvana Navarro	Dibujante: Silvana Navarro
Aprobado por: Comité de diseño CDA	Fecha: 04/04/2008 Referente(s) <input type="checkbox"/> Línea <input checked="" type="checkbox"/> Muestra <input checked="" type="checkbox"/> <input type="checkbox"/>



FORMATO
Ficha de Producto y
Planos Técnicos
Carta

CODIGO: FORFAT24

V.1

FECHA: 2007 10 18

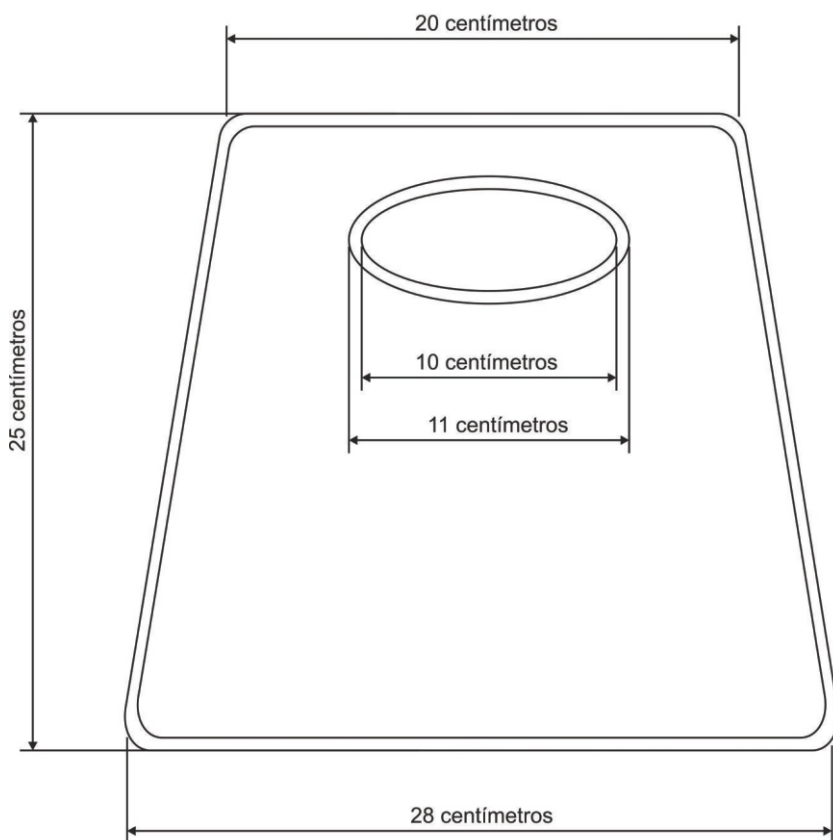

Vista Frontal

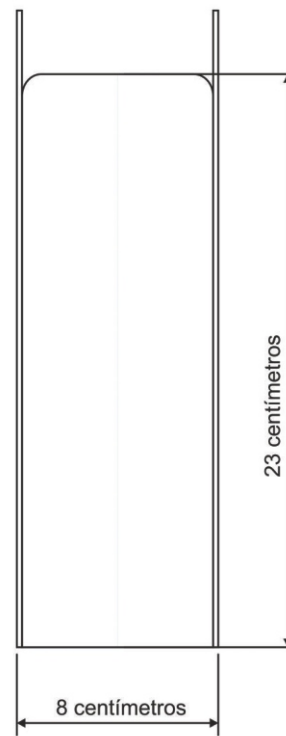

Vista Lateral

1	Soporte interno	Interlon	10 %
2	Tela	Algodón	40 %
3	Trenza Caña flecha	Caña flecha	50 %
No.	Pieza	Material	Cant. o %
Tabla de Componentes			

Nombre de la Pieza: Bolso de mano Referencia: SDPN-006/SDPN-007/SDPN-008/SDPN-009 ESC. X:X Hoja No. 2/6

Oficio: Tejeduría en Caña flecha Técnica: Tejeduría y confección Materia Prima: Caña Flecha

Especificaciones Técnicas: Trenza hecha a mano, producto terminado cocido a maquina. Las referencias del producto varían de acuerdo a componentes (calidades de tela y utilización de trenza de caña flecha). Los diseños varían de acuerdo a la creatividad del artesano

Color: Variados	Capacidad de Producción / mes: 24 unidades	Dimensiones Generales (mm)				
Peso (gr.): 220 gr	Precio Unitario: 50.469 / 27.432	Precio por mayor: \$ 38.822 / 21.102	Largo: 280	Ancho: 60	Alto: 250	Diámetro: N.A.
Artesano: Guardabosques artesanos de Santodomingo		Teléfono: 314 5249978				
Grupo o Taller: Guardabosques artesanos de Santodomingo			Departamento: Córdoba		Ciudad: Valencia	
Certificado Hecho a Mano Si <input type="checkbox"/> No <input checked="" type="checkbox"/>			Localidad <input type="checkbox"/> Vereda <input checked="" type="checkbox"/> Resguardo <input type="checkbox"/>		Santodomingo	

Observaciones: Línea de producto perteneciente al proyecto Familias Guardabosques de Acción Social
 Artesanos son aprendices

Responsable: Silvana Navarro Dibujante: Silvana Navarro

Aprobado por: Comité de diseño CDA Fecha: 04/04/2008 Referente(s) Línea Muestra



FORMATO
Ficha de Producto y
Planos Técnicos
Carta

CODIGO: FORFAT24 V.1
 FECHA: 2007 10 18



SDPN-013



SDPN-014



SDPN-012



SDPN-011



SDPN-010

1	Soporte interno	Interlon	5 %
2	Tela	Algodón	40 %
3	Trenza Caña flecha	Caña flecha	55 %
No.	Pieza	Material	Cant. o %
Tabla de Componentes			

Nombre de la Pieza: Bolso sobre **Referencia:** SDPN-010/SDPN-011/SDPN-012/SDPN-013/SDPN-014 **ESC.** X:X **Hoja No.** 3/6

Oficio: Tejeduría en Caña flecha **Técnica:** Tejeduría y confección **Materia Prima:** Caña Flecha

Especificaciones Técnicas: Trenza hecha a mano, producto terminado cocido a maquina. Las referencias del producto varían de acuerdo a componentes (calidades de tela y utilización de trenza de caña flecha). Los diseños varían de acuerdo a la creatividad del artesano

Color: Variados		Capacidad de Producción / mes: 24 unidades		Dimensiones Generales (mm)			
Peso (gr.): 90gr	Precio Unitario: \$ 16.504	Precio por mayor: 12.695		Largo: 230	Ancho: 140	Alto: 10	Diámetro: N.A.
Artesano: Guardabosques artesanos de Santodomingo Teléfono: 314 5249978				Departamento: Córdoba		Ciudad: Valencia	
Grupo o Taller: Guardabosques artesanos de Santodomingo				Localidad: <input type="checkbox"/> Vereda <input checked="" type="checkbox"/> Resguardo <input type="checkbox"/> Santodomingo			
Certificado Hecho a Mano Si <input type="checkbox"/> No <input checked="" type="checkbox"/>							

Observaciones: Línea de producto perteneciente al proyecto Familias Guardabosques de Acción Social
 Artesanos son aprendices

Responsable: Silvana Navarro **Dibujante:** Silvana Navarro
Aprobado por: Comité de diseño CDA **Fecha:** 04/04/2008 **Referente(s)** **Línea** **Muestra**



FORMATO
Ficha de Producto y
Planos Técnicos
Carta

CODIGO: FORFAT24 V.1
 FECHA: 2007 10 18



Desarrollo

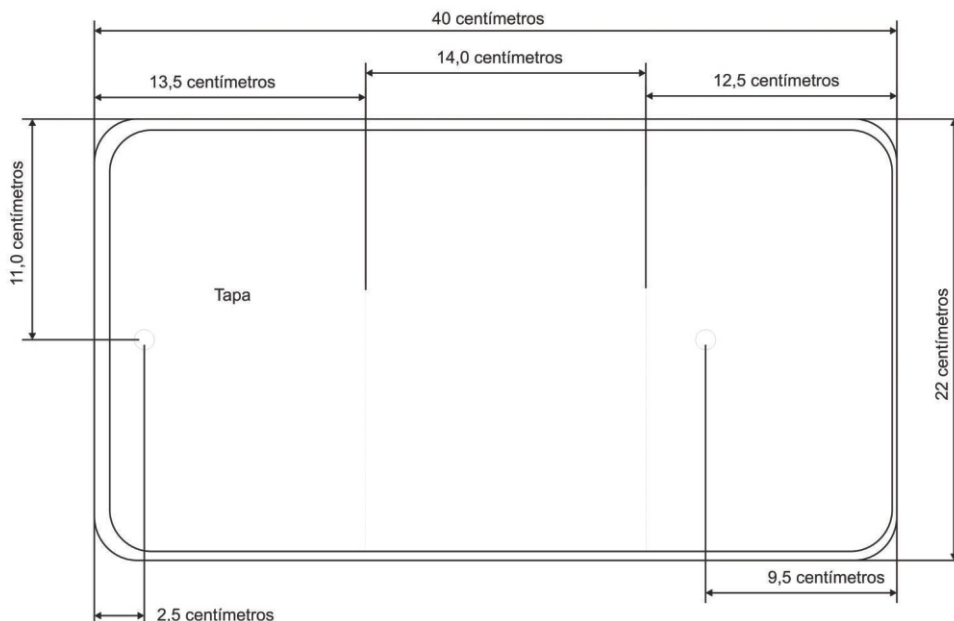

Vista frontal

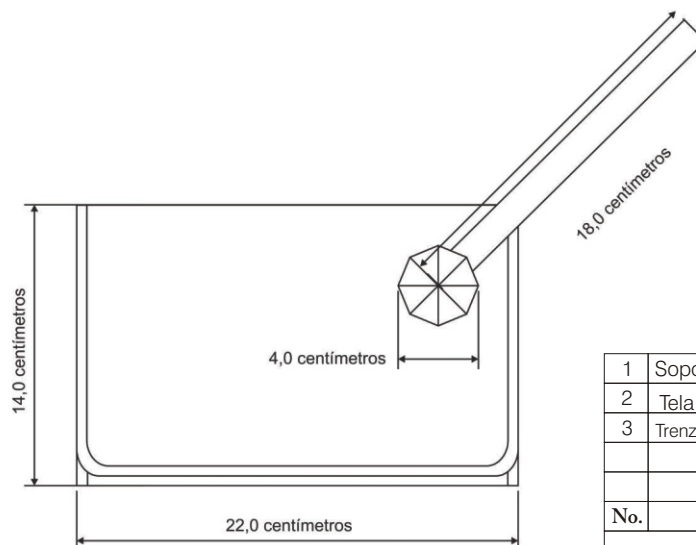

1	Soporte interno	Interlon	5 %
2	Tela	Algodón	40 %
3	Trenza Caña flecha	Caña flecha	55 %
No.	Pieza	Material	Cant. o %
Tabla de Componentes			

Nombre de la Pieza: Bolso sobre Referencia: SDPN-010/SDPN-011/SDPN-012/SDPN-013/SDPN-014 ESC. X:X Hoja No. 4/6

Oficio: Tejeduría en Caña flecha Técnica: Tejeduría y confección Materia Prima: Caña Flecha

Especificaciones Técnicas: Trenza hecha a mano, producto terminado cocido a maquina. Las referencias del producto varían de acuerdo a componentes (calidades de tela y utilización de trenza de caña flecha). Los diseños varían de acuerdo a la creatividad del artesano

Color: Variados	Capacidad de Producción / mes: 24 unidades	Dimensiones Generales (mm)				
Peso (gr.): 90gr	Precio Unitario: \$ 16.504	Precio por mayor: 12.695	Largo: 230	Ancho: 140	Alto: 10	Diámetro: N.A.
Artesano: Guardabosques artesanos de Santodomingo Teléfono: 314 5249978		Departamento: Córdoba		Ciudad: Valencia		
Grupo o Taller: Guardabosques artesanos de Santodomingo		Localidad <input type="checkbox"/> Vereda <input checked="" type="checkbox"/> Resguardo <input type="checkbox"/>		Santodomingo		

Observaciones: Línea de producto perteneciente al proyecto Familias Guardabosques de Acción Social
 Artesanos son aprendices

Responsable: Silvana Navarro Dibujante: Silvana Navarro
 Aprobado por: Comité de diseño CDA Fecha: 04/04/2008 Referente(s) Línea Muestra



FORMATO
Ficha de Producto y
Planos Técnicos
Carta

CODIGO: FORFAT24 V.1
 FECHA: 2007 10 18



1	Soporte interno	Interlon	5 %
2	Tela	Algodón	40 %
3	Trenza Caña flecha	Caña flecha	55 %
No.	Pieza	Material	Cant. o %
Tabla de Componentes			

Nombre de la Pieza: Billetera grande con tela		Referencia: SDPN-015/SDPN-016/SDPN-017		ESC. X:X	Hoja No. 5/6
Oficio: Tejeduría en Caña flecha		Técnica: Tejeduría y confección		Materia Prima: Caña Flecha	
Especificaciones Técnicas: Trenza hecha a mano, producto terminado cocido a maquina. El producto maneja tres referencias y correspondientes a la variación de la calidad de la tela utilizada. Esto tambien influye en la variacion de precio (Mejor tela mayor precio). De esta forma La referencia 15 corresponde a la mejor calidad, la referencia 16 intermedia y la referencia 17 a común. Diseño varia de acuerdo a la creatividad					
Color: Variados		Capacidad de Producción / mes: 30 unidades		Dimensiones Generales (mm)	
Peso (gr.): 90 gr	Precio Unitario: 17590/16544/15348	Precio por mayor: 13531/12726/11806		Largo: 120	Ancho: 180
Artesano: Guardabosques artesanos de Santodomingo				Alto: 10	Diámetro: N.A.
Grupo o Taller: Guardabosques artesanos de Santodomingo		Departamento: Córdoba		Ciudad: Valencia	
Certificado Hecho a Mano Si <input type="checkbox"/> No <input checked="" type="checkbox"/>		Localidad <input type="checkbox"/> Vereda <input checked="" type="checkbox"/> Resguardo <input type="checkbox"/>		Santodomingo	
Observaciones: Línea de producto perteneciente al proyecto Familias Guardabosques de Acción Social Artesanos son aprendices					
Responsable: Silvana Navarro			Dibujante: Silvana Navarro		
Aprobado por: Comité de diseño CDA			Fecha: 04/04/2008	Referente(s) <input type="checkbox"/>	Línea <input checked="" type="checkbox"/> Muestra <input checked="" type="checkbox"/> <input type="checkbox"/>



FORMATO
Ficha de Producto y
Planos Técnicos
Carta

CODIGO: FORFAT24 V.1
 FECHA: 2007 10 18

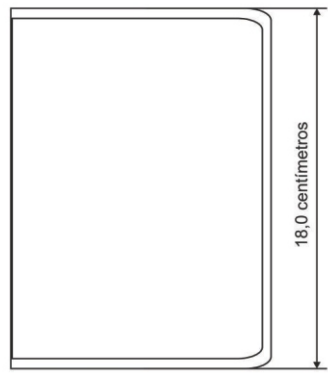
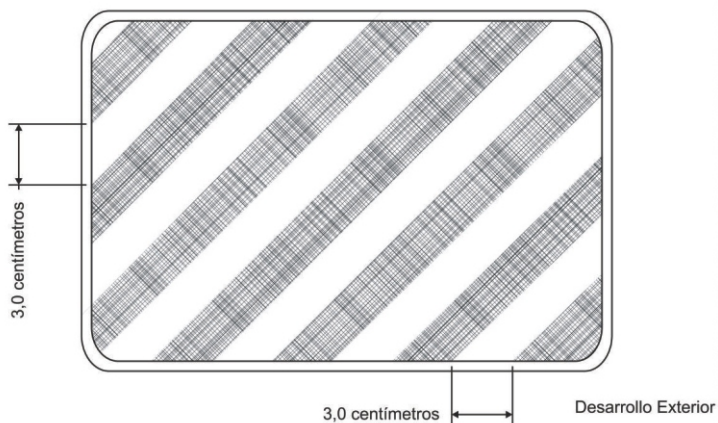
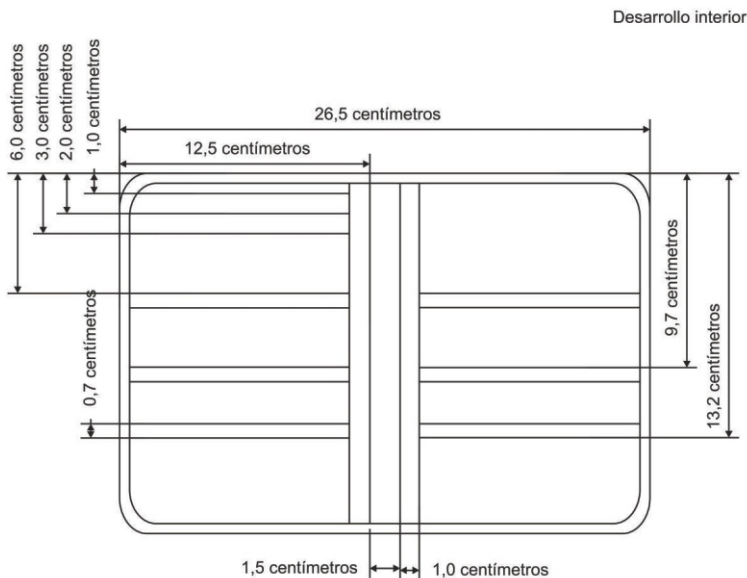

1	Soporte interno	Interlon	5 %
2	Tela	Algodón	40 %
3	Trenza Caña flecha	Caña flecha	55 %
No.	Pieza	Material	Cant. o %

Tabla de Componentes

Nombre de la Pieza: Billetera grande con tela **Referencia:**SDPN-015/SDPN-016/SDPN-017 **ESC.** X:X **Hoja No.** 6/6
Oficio: Tejeduría en Caña flecha **Técnica:** Tejeduría y confección **Materia Prima:** Caña Flecha

Especificaciones Técnicas: Trenza hecha a mano, producto terminado cocido a maquina. El producto maneja tres referencias y corresponde a la variación de la calidad de la tela utilizada. Esto también influye en la variación de precio (Mejor tela mayor precio). De esta forma la referencia 15 corresponde a la mejor calidad, la referencia 16 intermedia y la referencia 17 a común. Diseño varía de acuerdo a la creatividad

Color: Variados **Capacidad de Producción / mes:** 30 unidades **Dimensiones Generales (mm)**
Peso (gr.): 90 gr **Precio Unitario:**17590/16544/15348 **Precio por mayor:**13531/12726/11806 **Largo:** 120 **Ancho:** 180 **Alto:** 10 **Diámetro:** N.A.

Artesano: Guardabosques artesanos de Santodomingo **Teléfono:** 314 5249978
Grupo o Taller: Guardabosques artesanos de Santodomingo **Departamento:** Córdoba **Ciudad:** Valencia
Certificado Hecho a Mano Si No **Localidad** **Vereda** **Resguardo** Santodomingo

Observaciones: Línea de producto perteneciente al proyecto Familias Guardabosques de Acción Social
 Artesanos son aprendices

Responsable: Silvana Navarro **Dibujante:** Silvana Navarro **Terminada** **En proceso**
Aprobado por: Comité de diseño CDA **Fecha:** 04/04/2008 **Referente(s)** **Línea** **Muestra**



FORMATO
Ficha de Producto y
Planos Técnicos
Carta

CODIGO: FORFAT24 V.1
 FECHA: 2007 10 18



1	Trenza Caña flecha	Caña flecha	95 %
2	Hebilla	Madera	5 %
No.	Pieza	Material	Cant. o %
Tabla de Componentes			

Nombre de la Pieza: Cinturón caña flecha con hebilla **Referencia:** SDPN-018 **ESC.** X:X **Hoja No.** 1/8
Oficio: Tejeduría en Caña flecha **Técnica:** Tejeduría y confección **Materia Prima:** Caña Flecha

Especificaciones Técnicas: Trenza hecha a mano, producto terminado cocido a maquina

Color: Variados	Capacidad de Producción / mes: 30 unidades	Dimensiones Generales (mm)			
Peso (gr.): 90 gr	Precio Unitario: \$ 10.441	Precio por mayor: 8.032	Largo: 1.200	Ancho: 40	Alto: N.A.
					Diámetro: N.A.
Artesano: Guardabosques artesanos de Santodomingo		Teléfono: 314 5249978			
Grupo o Taller: Guardabosques artesanos de Santodomingo		Departamento: Córdoba	Ciudad: Valencia		
Certificado Hecho a Mano Si <input type="checkbox"/> No <input checked="" type="checkbox"/>		Localidad <input type="checkbox"/> Vereda <input checked="" type="checkbox"/> Resguardo <input type="checkbox"/> Santodomingo			

Observaciones: Línea de producto perteneciente al proyecto Familias Guardabosques de Acción Social
 Artesanos son aprendices

Responsable: Silvana Navarro **Dibujante:** Silvana Navarro

Aprobado por: Comité de diseño CDA **Fecha:** 04/04/2008 Referente(s) Línea Muestra

Terminada
 En proceso



FORMATO
Ficha de Producto y
Planos Técnicos
Carta

CODIGO: FORFAT24 V.1
 FECHA: 2007 10 18

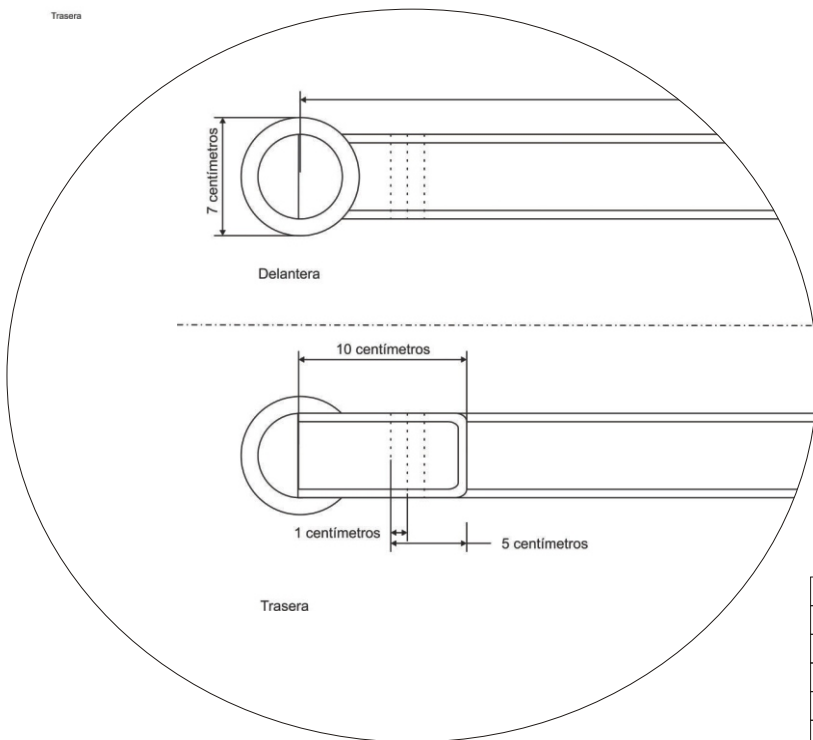
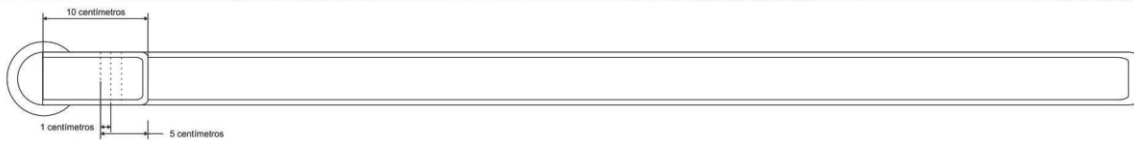
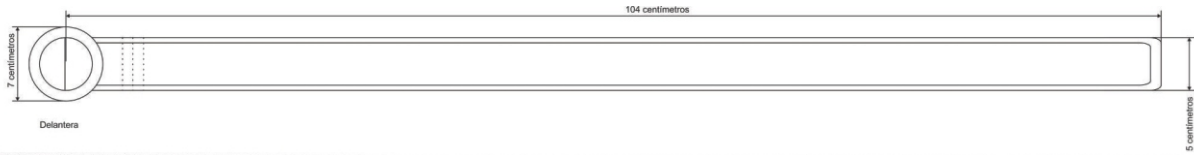

1	Trenza Caña flecha	Caña flecha	95 %
2	Hebilla	Madera	5 %
No.	Pieza	Material	Cant. o %

Tabla de Componentes

Nombre de la Pieza: Cinturón caña flecha con hebilla **Referencia:** SDPN-018 **ESC.** X:X **Hoja No.** 2/8

Oficio: Tejeduría en Caña flecha **Técnica:** Tejeduría y confección **Materia Prima:** Caña Flecha

Especificaciones Técnicas: Trenza hecha a mano, producto terminado cocido a maquina

Color: Variados		Capacidad de Producción / mes: 30 unidades		Dimensiones Generales (mm)			
Peso (gr.): 90 gr	Precio Unitario: \$ 10.441	Precio por mayor: 8.032		Largo: 1.200	Ancho: 40	Alto: N.A.	Diámetro: N.A.
Artesano: Guardabosques artesanos de Santodomingo Teléfono: 314 5249978							
Grupo o Taller: Guardabosques artesanos de Santodomingo				Departamento: Córdoba		Ciudad: Valencia	
Certificado Hecho a Mano Si <input type="checkbox"/> No <input checked="" type="checkbox"/>				Localidad <input type="checkbox"/> Vereda <input checked="" type="checkbox"/> Resguardo <input type="checkbox"/> Santodomingo			

Observaciones: Línea de producto perteneciente al proyecto Familias Guardabosques de Acción Social
 Artesanos son aprendices

Responsable: Silvana Navarro **Dibujante:** Silvana Navarro

Aprobado por: Comité de diseño CDA **Fecha:** 04/04/2008 **Referente(s)** **Línea** **Muestra**



FORMATO
Ficha de Producto y
Planos Técnicos
Carta

CODIGO: FORFAT24 V.1
 FECHA: 2007 10 18



1	Soporte interno	Interlon	10 %
2	Tela	Algodón	25 %
3	Trenza Caña flecha	Caña flecha	50 %
4	Hebilla	Madera	5 %

Tabla de Componentes

Nombre de la Pieza: Cinturón caña flecha, tela y hebilla	Referencia: SDPN-019	ESC. X:X	Hoja No. 3/8
Oficio: Tejeduría en Caña flecha	Técnica: Tejeduría y confección	Materia Prima: Caña Flecha	

Especificaciones Técnicas: Trenza echa a mano, producto terminado cocido a maquina

Color: Variados	Capacidad de Producción / mes: 30 unidades	Dimensiones Generales (mm)			
Peso (gr.): 100 gr	Precio Unitario: \$ 8.725	Precio por mayor: 6.711	Largo: 1.200	Ancho: 40	Alto: N.A.
Artesano: Guardabosques artesanos de Santodomingo			Teléfono: 314 5249978		
Grupo o Taller: Guardabosques artesanos de Santodomingo		Departamento: Córdoba		Ciudad: Valencia	
Certificado Hecho a Mano Si <input type="checkbox"/> No <input checked="" type="checkbox"/>		Localidad <input type="checkbox"/> Vereda <input checked="" type="checkbox"/> Resguardo <input type="checkbox"/> Santodomingo			

Observaciones: Línea de producto perteneciente al proyecto Familias Guardabosques de Acción Social
 Artesanos son aprendices

Responsable: Silvana Navarro	Dibujante: Silvana Navarro	Fecha: 04/04/2008	Referente(s) <input type="checkbox"/>	Línea <input checked="" type="checkbox"/>	Muestra <input checked="" type="checkbox"/> <input type="checkbox"/>
-------------------------------------	-----------------------------------	--------------------------	--	--	---

Terminada
 En proceso



FORMATO
Ficha de Producto y
Planos Técnicos
Carta

CODIGO: FORFAT24 V.1
 FECHA: 2007 10 18

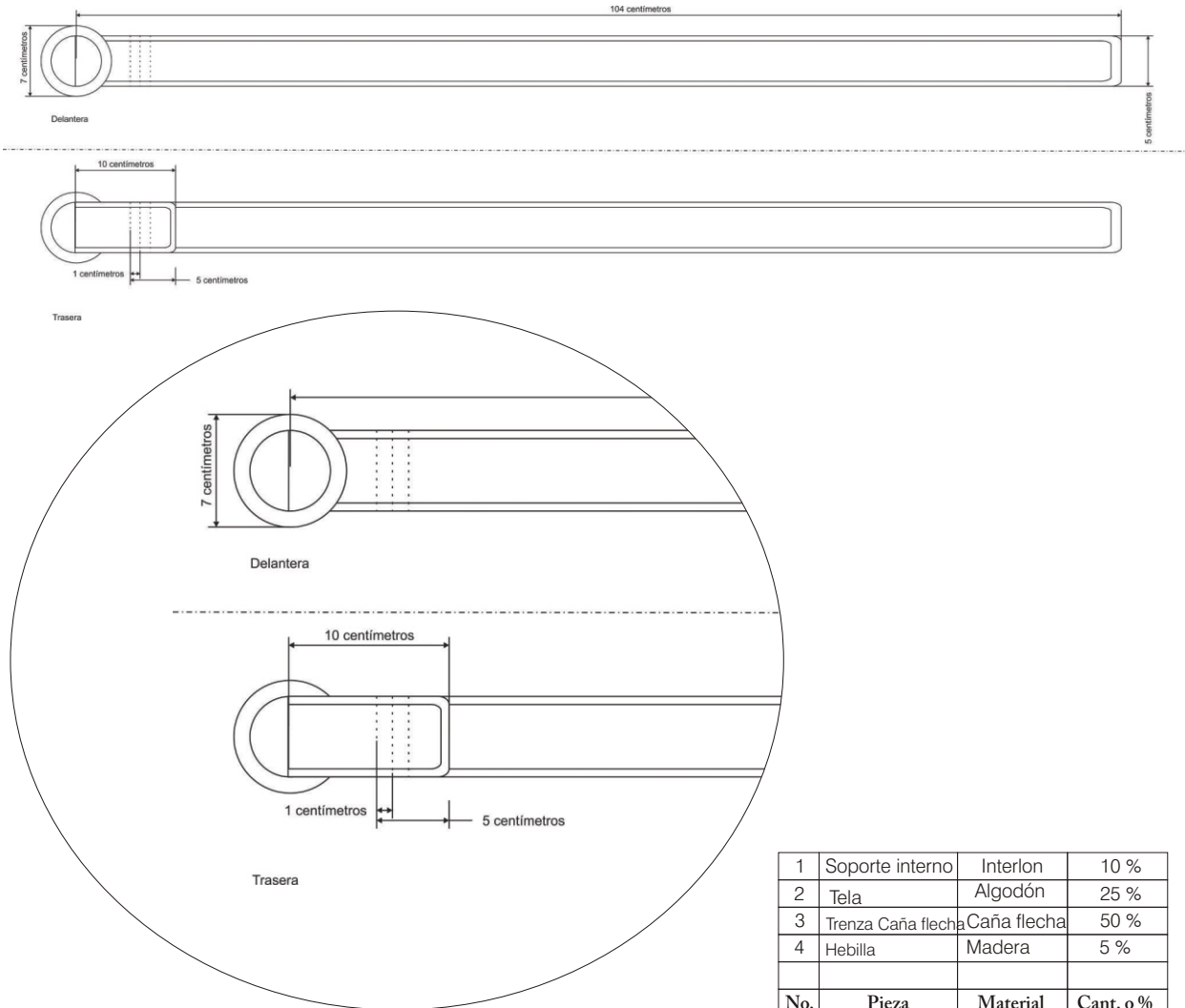

1	Soporte interno	Interlon	10 %
2	Tela	Algodón	25 %
3	Trenza Caña flecha	Caña flecha	50 %
4	Hebilla	Madera	5 %
No.	Pieza	Material	Cant. o %

Tabla de Componentes

Nombre de la Pieza: Cinturón caña flecha, tela y hebilla **Referencia:** SDPN-019 **ESC.** X:X **Hoja No.** 4/8
Oficio: Tejeduría en Caña flecha **Técnica:** Tejeduría y confección **Materia Prima:** Caña Flecha

Especificaciones Técnicas: Trenza echa a mano, producto terminado cocido a maquina

Color: Variados	Capacidad de Producción / mes: 30 unidades	Dimensiones Generales (mm)			
Peso (gr.): 100 gr	Precio Unitario: \$ 8.725	Precio por mayor: 6.711	Largo: 1.200	Ancho: 40	Alto: N.A.
					Diámetro: N.A.
Artesano: Guardabosques artesanos de Santodomingo		Teléfono: 314 5249978			
Grupo o Taller: Guardabosques artesanos de Santodomingo		Departamento: Córdoba		Ciudad: Valencia	
Certificado Hecho a Mano Si <input type="checkbox"/> No <input checked="" type="checkbox"/>		Localidad <input type="checkbox"/> Vereda <input checked="" type="checkbox"/> Resguardo <input type="checkbox"/> Santodomingo			

Observaciones: Línea de producto perteneciente al proyecto Familias Guardabosques de Acción Social
 Artesanos son aprendices

Responsable: Silvana Navarro **Dibujante:** Silvana Navarro

Aprobado por: Comité de diseño CDA **Fecha:** 04/04/2008 Referente(s) Línea Muestra



FORMATO
Ficha de Producto y
Planos Técnicos
Carta

CODIGO: FORFAT24 V.1
FECHA: 2007 10 18



1	Tela	Algodón	40%
2	Trenza Caña flecha	Caña flecha	60%
No.	Pieza	Material	Cant. o %

Tabla de Componentes

Nombre de la Pieza: Cinturón tela y caña flecha **Referencia:** SDPN-020 **ESC.** X:X **Hoja No.** 5/8
Oficio: Tejeduría en Caña flecha **Técnica:** Tejeduría y confección **Materia Prima:** Caña Flecha

Especificaciones Técnicas: Trenza hecha a mano, producto terminado cocido a maquina. Se elabora el cinturón en tela y el de caña flecha, posteriormente se cosen a maquina juntando las dos partes.

Color: Variados		Capacidad de Producción / mes: 30 unidades		Dimensiones Generales (mm)			
Peso (gr.): 80 gr	Precio Unitario: \$ 10.645	Precio por mayor: 8.188		Largo: 1.420	Ancho: 50	Alto: N.A.	Diámetro: N.A.
Artesano: Guardabosques artesanos de Santodomingo			Teléfono: 314 5249978				
Grupo o Taller: Guardabosques artesanos de Santodomingo			Departamento: Córdoba		Ciudad: Valencia		
Certificado Hecho a Mano Si <input type="checkbox"/> No <input checked="" type="checkbox"/>			Localidad <input type="checkbox"/> Vereda <input checked="" type="checkbox"/> Resguardo <input type="checkbox"/> Santodomingo				

Observaciones: Línea de producto perteneciente al proyecto Familias Guardabosques de Acción Social
Artesanos son aprendices

Responsable: Silvana Navarro **Dibujante:** Silvana Navarro
Aprobado por: Comité de diseño CDA **Fecha:** 04/04/2008 **Referente(s)** **Línea** **Muestra**



FORMATO
Ficha de Producto y
Planos Técnicos
Carta

CODIGO: FORFAT24 V.1
 FECHA: 2007 10 18

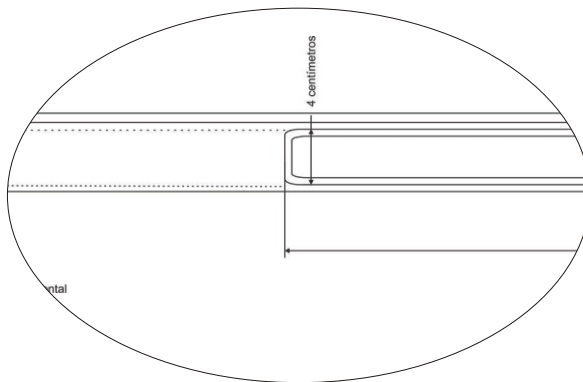
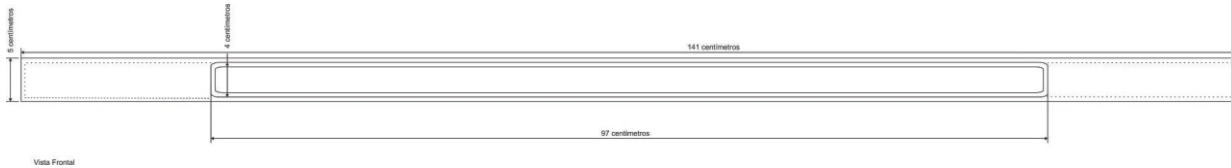

1	Tela	Algodón	40%
2	Trenza Caña flecha	Caña flecha	60%
No.	Pieza	Material	Cant. o %

Tabla de Componentes

Nombre de la Pieza: Cinturón tela y caña flecha	Referencia: SDPN-020	ESC. X:X	Hoja No. 6/8
Oficio: Tejeduría en Caña flecha	Técnica: Tejeduría y confección	Materia Prima: Caña Flecha	
Especificaciones Técnicas: Trenza hecha a mano, producto terminado cocido a maquina. Se elabora el cinturón en tela y el de caña flecha, posteriormente se cosen a maquina juntando las dos partes.			

Color: Variados	Capacidad de Producción / mes: 30 unidades	Dimensiones Generales (mm)			
Peso (gr.): 80 gr	Precio Unitario: \$ 10.645	Precio por mayor: 8.188	Largo: 1.420	Ancho: 50	Alto: N.A.
			Diámetro: N.A.		
Artesano: Guardabosques artesanos de Santodomingo		Teléfono: 314 5249978			
Grupo o Taller: Guardabosques artesanos de Santodomingo		Departamento: Córdoba	Ciudad: Valencia		
Certificado Hecho a Mano Si <input type="checkbox"/> No <input checked="" type="checkbox"/>		Localidad <input type="checkbox"/> Vereda <input checked="" type="checkbox"/> Resguardo <input type="checkbox"/> Santodomingo			

Observaciones: Línea de producto perteneciente al proyecto Familias Guardabosques de Acción Social			
Artesanos son aprendices			
Responsable: Silvana Navarro		Dibujante: Silvana Navarro	
Aprobado por: Comité de diseño CDA		Fecha: 04/04/2008	Referente(s) <input type="checkbox"/> Línea <input checked="" type="checkbox"/> Muestra <input checked="" type="checkbox"/> <input type="checkbox"/>



FORMATO
Ficha de Producto y
Planos Técnicos
Carta

CODIGO: FORFAT24 V.1
 FECHA: 2007 10 18



1	Tela	Algodón	40%
2	Trenza Caña flecha	Caña flecha	60%
No.	Pieza	Material	Cant. o %

Tabla de Componentes

Nombre de la Pieza: Cinturón tela y caña flecha con accesorio **Referencia:** SDPN-021 **ESC.** X:X **Hoja No.** 7/8
Oficio: Tejeduría en Caña flecha **Técnica:** Tejeduría y confección **Materia Prima:** Caña Flecha

Especificaciones Técnicas: Trenza hecha a mano, producto terminado cocido a maquina. El monedero es un accesorio que se desarrolla de forma independiente.

Color: Variados	Capacidad de Producción / mes: 30 unidades	Dimensiones Generales (mm)			
Peso (gr.): 90 gr	Precio Unitario: \$ 8.891	Precio por mayor: \$ 839	Largo: 1420	Ancho: 50	Alto: 10
Artesano: Guardabosques artesanos de Santodomingo Teléfono: 314 5249978			Diámetro: N.A.		
Grupo o Taller: Guardabosques artesanos de Santodomingo		Departamento: Córdoba	Ciudad: Valencia		
Certificado Hecho a Mano Si <input type="checkbox"/> No <input checked="" type="checkbox"/>		Localidad <input type="checkbox"/> Vereda <input checked="" type="checkbox"/> Resguardo <input type="checkbox"/> Santodomingo			

Observaciones: Línea de producto perteneciente al proyecto Familias Guardabosques de Acción Social
 Artesanos son aprendices

Responsable: Silvana Navarro **Dibujante:** Silvana Navarro
Aprobado por: Comité de diseño CDA **Fecha:** 04/04/2008 **Referente(s)** **Línea** **Muestra**

Terminada
 En proceso



FORMATO
Ficha de Producto y
Planos Técnicos
Carta

CODIGO: FORFAT24 V.1
 FECHA: 2007 10 18

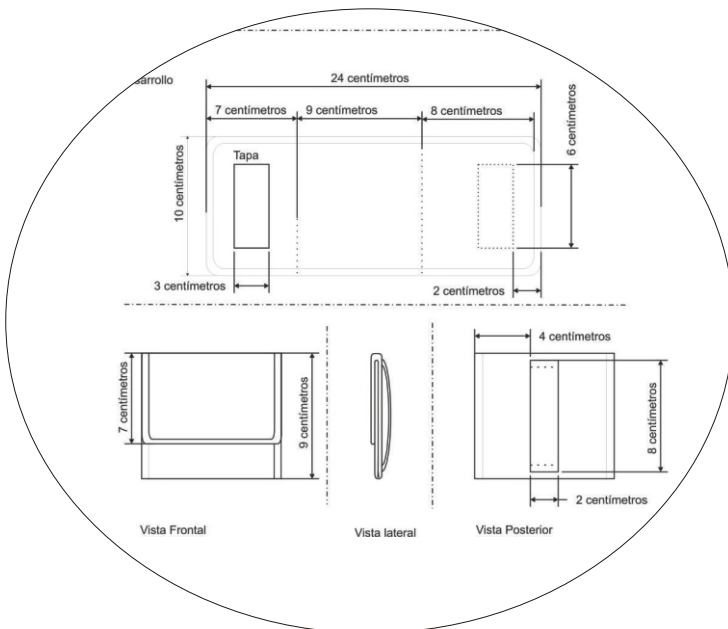
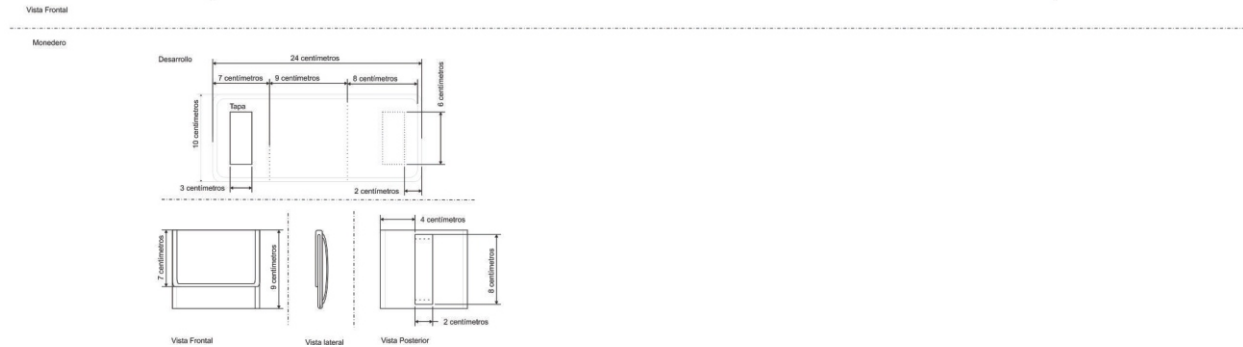
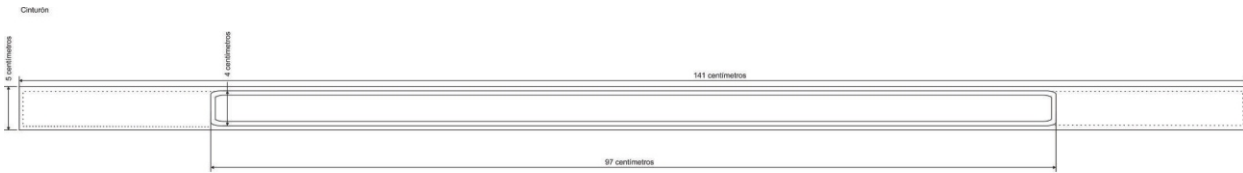

1	Tela	Algodón	40%
2	Trenza Caña flecha	Caña flecha	60%
No.	Pieza	Material	Cant. o %

Tabla de Componentes

Nombre de la Pieza: Cinturón tela y caña flecha con accesorio **Referencia:** SDPN-021 **ESC.** X:X **Hoja No.** 8/8

Oficio: Tejeduría en Caña flecha **Técnica:** Tejeduría y confección **Materia Prima:** Caña Flecha

Especificaciones Técnicas: Trenza hecha a mano, producto terminado cocido a maquina. El monedero es un accesorio que se desarrolla de forma independiente.

Color: Variados	Capacidad de Producción / mes: 30 unidades	Dimensiones Generales (mm)				
Peso (gr.): 90 gr	Precio Unitario: \$ 8.891	Precio por mayor: \$ 839	Largo: 1420	Ancho: 50	Alto: 10	Diámetro: N.A.

Artesano: Guardabosques artesanos de Santodomingo **Teléfono:** 314 5249978

Grupo o Taller: Guardabosques artesanos de Santodomingo **Departamento:** Córdoba **Ciudad:** Valencia

Certificado Hecho a Mano Si No **Localidad** **Vereda** **Resguardo** Santodomingo

Observaciones: Línea de producto perteneciente al proyecto Familias Guardabosques de Acción Social
 Artesanos son aprendices

Responsable: Silvana Navarro **Dibujante:** Silvana Navarro

Aprobado por: Comité de diseño CDA **Fecha:** 04/04/2008 **Referente(s)** **Línea** **Muestra**



FORMATO
Ficha de Producto y
Planos Técnicos
Carta

CODIGO: FORFAT24 V.1
 FECHA: 2007 10 18



1	Anillo	Metal	5 %
2	Trenza Caña flecha	Caña flecha	95 %
No.	Pieza	Material	Cant. o %

Tabla de Componentes

Nombre de la Pieza: Llavero rosca **Referencia:** SDPN-022 **ESC.** X:X **Hoja No.** 1/14

Oficio: Tejeduría en Caña flecha **Técnica:** Tejeduría y confección **Materia Prima:** Caña Flecha

Especificaciones Técnicas: Trenza hecha a mano, producto terminado cocido a maquina

Color: Variados	Capacidad de Producción / mes: 200 unidades	Dimensiones Generales (mm)			
Peso (gr.): 20 gr	Precio Unitario: \$ 2.968	Precio por mayor: 2.283	Largo: 170	Ancho: 25	Alto: 50
			Diámetro: N.A.		

Artesano: Guardabosques artesanos de Santodomingo **Teléfono:** 314 5249978

Grupo o Taller: Guardabosques artesanos de Santodomingo **Departamento:** Córdoba **Ciudad:** Valencia

Certificado Hecho a Mano Si No **Localidad** **Vereda** **Resguardo** Santodomingo

Observaciones: Línea de producto perteneciente al proyecto Familias Guardabosques de Acción Social
 Artesanos son aprendices

Responsable: Silvana Navarro **Dibujante:** Silvana Navarro

Aprobado por: Comité de diseño CDA **Fecha:** 04/04/2008 **Referente(s)** **Línea** **Muestra**

Terminada
En proceso



FORMATO
Ficha de Producto y
Planos Técnicos
Carta

CODIGO: FORFAT24 V.1
 FECHA: 2007 10 18

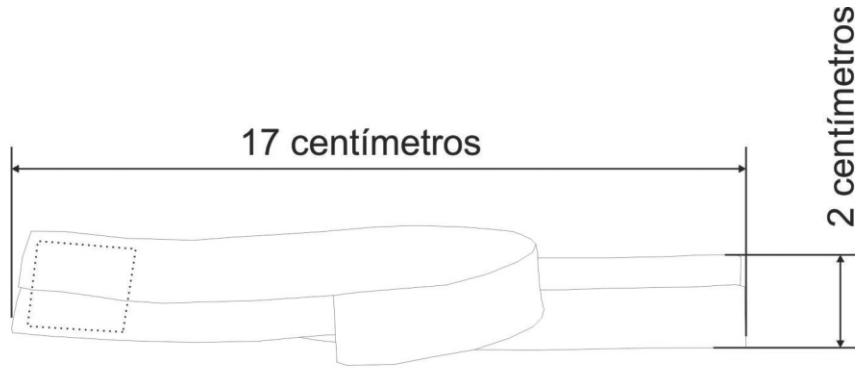

Vista Superior

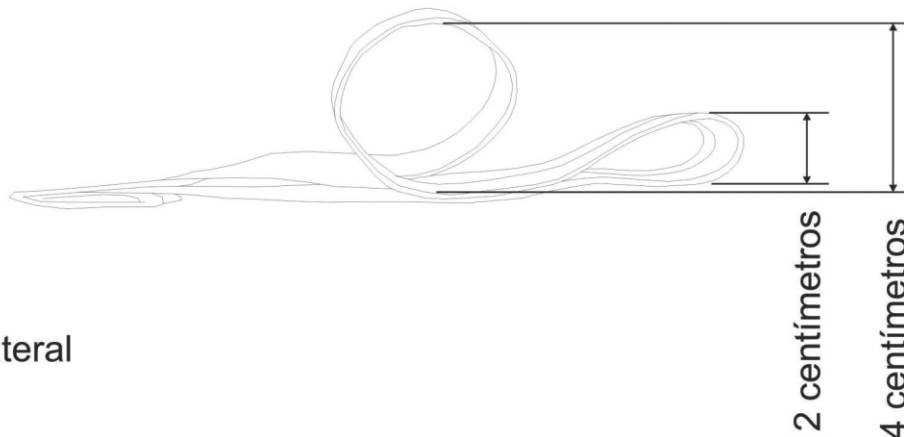

Vista Lateral

No.	Pieza	Material	Cant. o %
Tabla de Componentes			

Nombre de la Pieza: Llavero rosca Referencia: SDPN-022 ESC. X:X Hoja No. 2/14
 Oficio: Tejeduría en Caña flecha Técnica: Tejeduría y confección Materia Prima: Caña Flecha

Especificaciones Técnicas: Trenza hecha a mano, producto terminado cocido a maquina

Color: Variados	Capacidad de Producción / mes: 200 unidades	Dimensiones Generales (mm)				
Peso (gr.): 20 gr	Precio Unitario: \$ 2.968	Precio por mayor: 2.283	Largo: 170	Ancho: 25	Alto: 50	Diámetro: N.A.
Artesano: Guardabosques artesanos de Santodomingo		Teléfono: 314 5249978				
Grupo o Taller: Guardabosques artesanos de Santodomingo			Departamento: Córdoba		Ciudad: Valencia	
Certificado Hecho a Mano Si <input type="checkbox"/> No <input checked="" type="checkbox"/>			Localidad <input type="checkbox"/> Vereda <input checked="" type="checkbox"/> Resguardo <input type="checkbox"/> Santodomingo			

Observaciones: Linea de producto perteneciente al proyecto Familias Guardabosques de Acción Social
 Artesanos son aprendices

Responsable: Silvana Navarro Dibujante: Silvana Navarro
 Aprobado por: Comité de diseño CDA Fecha: 04/04/2008 Referente(s) Línea Muestra

Terminada
 En proceso



FORMATO
Ficha de Producto y
Planos Técnicos
Carta

CODIGO: FORFAT24 V.1
 FECHA: 2007 10 18

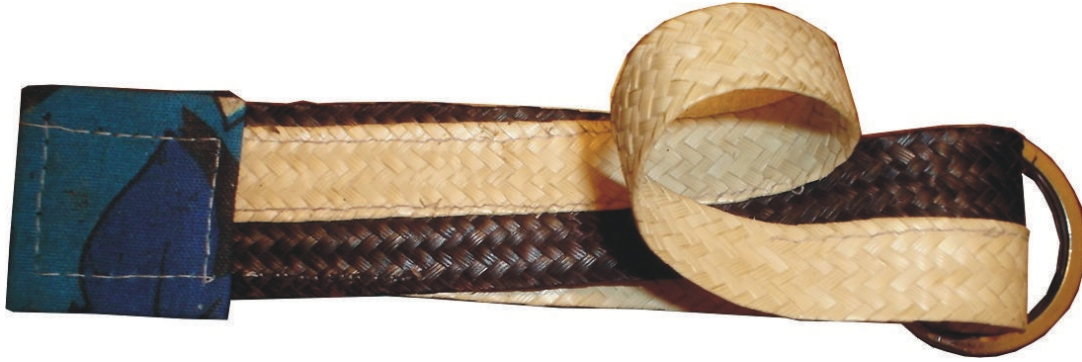

1	Punta	Interlon y tela	5 %
2	Anillo	Metal	5 %
3	Trenza Caña flecha	Caña flecha	90 %
No.	Pieza	Material	Cant. o %
Tabla de Componentes			

Nombre de la Pieza: Llaverio con rosca punta tela **Referencia:** SDPN-023 **ESC.** X:X **Hoja No.** 3/14

Oficio: Tejeduría en Caña flecha **Técnica:** Tejeduría y confección **Materia Prima:** Caña Flecha

Especificaciones Técnicas: Trenza hecha a mano, producto terminado cocido a maquina

Color: Variados	Capacidad de Producción / mes: 200 unidades	Dimensiones Generales (mm)			
Peso (gr.): 18 gr	Precio Unitario: \$ 2.676	Precio por mayor: 2.059	Largo: 150	Ancho: 30	Alto: 20
			Diámetro: N.A.		

Artesano: Guardabosques artesanos de Santodomingo **Teléfono:** 314 5249978

Grupo o Taller: Guardabosques artesanos de Santodomingo **Departamento:** Córdoba **Ciudad:** Valencia

Certificado Hecho a Mano Si No **Localidad** **Vereda** **Resguardo** Santodomingo

Observaciones: Línea de producto perteneciente al proyecto Familias Guardabosques de Acción Social

Artesanos son aprendices

Responsable: Silvana Navarro **Dibujante:** Silvana Navarro

Aprobado por: Comité de diseño CDA **Fecha:** 04/04/2008 **Referente(s)** **Línea** **Muestra**



FORMATO
Ficha de Producto y
Planos Técnicos
Carta

CODIGO: FORFAT24 V.1
FECHA: 2007 10 18

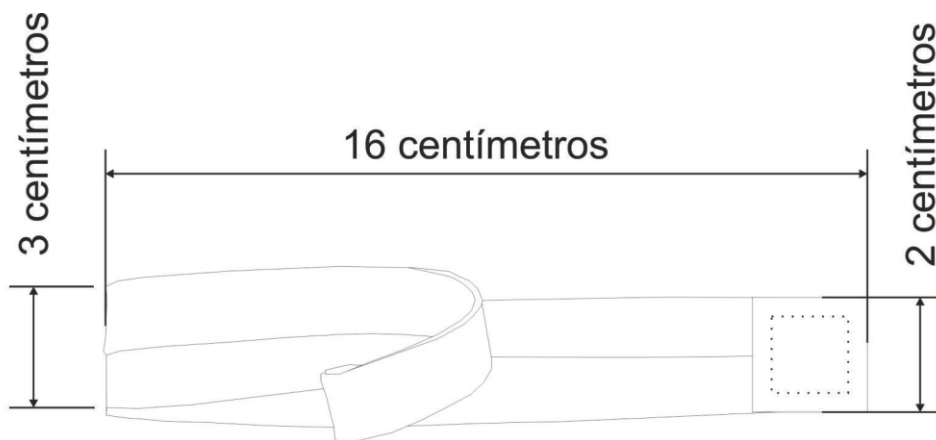

Vista Superior

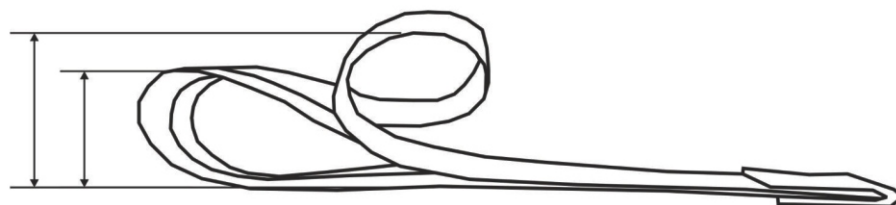

3 centímetros
 2 centímetros

Vista Lateral

1	Punta	Interlon y tela	5 %
2	Anillo	Metal	5 %
3	Trenza Caña flecha	Caña flecha	90 %

No.	Pieza	Material	Cant. o %
-----	-------	----------	-----------

Tabla de Componentes

Nombre de la Pieza: Llaveró con rosca punta tela **Referencia:** SDPN-023 **ESC.** X:X **Hoja No.** 4/14

Oficio: Tejeduría en Caña flecha **Técnica:** Tejeduría y confección **Materia Prima:** Caña Flecha

Especificaciones Técnicas: Trenza hecha a mano, producto terminado cocido a maquina

Color: Variados	Capacidad de Producción / mes: 200 unidades	Dimensiones Generales (mm)			
Peso (gr.): 18 gr	Precio Unitario: \$ 2.676	Precio por mayor: 2.059	Largo: 150	Ancho: 30	Alto: 20
Artesano: Guardabosques artesanos de Santodomingo		Teléfono: 314 5249978	Diámetro: N.A.		
Grupo o Taller: Guardabosques artesanos de Santodomingo			Departamento: Córdoba	Ciudad: Valencia	
Certificado Hecho a Mano Si <input type="checkbox"/> No <input checked="" type="checkbox"/>			Localidad <input type="checkbox"/> Vereda <input checked="" type="checkbox"/> Resguardo <input type="checkbox"/> Santodomingo		

Observaciones: Línea de producto perteneciente al proyecto Familias Guardabosques de Acción Social
 Artesanos son aprendices

Responsable: Silvana Navarro **Dibujante:** Silvana Navarro

Aprobado por: Comité de diseño CDA

Fecha: 04/04/2008

Referente(s)

Línea

Muestra

Terminada
 En proceso



FORMATO
Ficha de Producto y
Planos Técnicos
Carta

CODIGO: FORFAT24 V.1
 FECHA: 2007 10 18



1	Anillo	Metal	5 %
2	Trenza Caña flecha	Caña flecha	95 %
No.	Pieza	Material	Cant. o %
Tabla de Componentes			

Nombre de la Pieza: Llavero con horma **Referencia:** SDPN-024 **ESC.** X:X **Hoja No.** 5/14

Oficio: Tejeduría en Caña flecha **Técnica:** Tejeduría y confección **Materia Prima:** Caña Flecha

Especificaciones Técnicas: Trenza hecha a mano, producto terminado cocido a maquina

Color: Variados		Capacidad de Producción / mes: 300 unidades		Dimensiones Generales (mm)			
Peso (gr.):25 gr	Precio Unitario: \$ 3.070	Precio por mayor: 2.362		Largo: 150	Ancho: 50	Alto: 10	Diámetro: N.A.
Artesano: Guardabosques artesanos de Santodomingo		Teléfono: 314 5249978					
Grupo o Taller: Guardabosques artesanos de Santodomingo		Departamento: Córdoba		Ciudad: Valencia			
Certificado Hecho a Mano Si <input type="checkbox"/> No <input checked="" type="checkbox"/>		Localidad <input type="checkbox"/> Vereda <input checked="" type="checkbox"/> Resguardo <input type="checkbox"/>		Santodomingo			

Observaciones: Línea de producto perteneciente al proyecto Familias Guardabosques de Acción Social

Artesanos son aprendices

Responsable: Silvana Navarro

Dibujante: Silvana Navarro

Aprobado por: Comité de diseño CDA

Fecha: 04/04/2008

Referente(s) Línea Muestra

Terminada
 En proceso



FORMATO
Ficha de Producto y
Planos Técnicos
Carta

CODIGO: FORFAT24 V.1
 FECHA: 2007 10 18

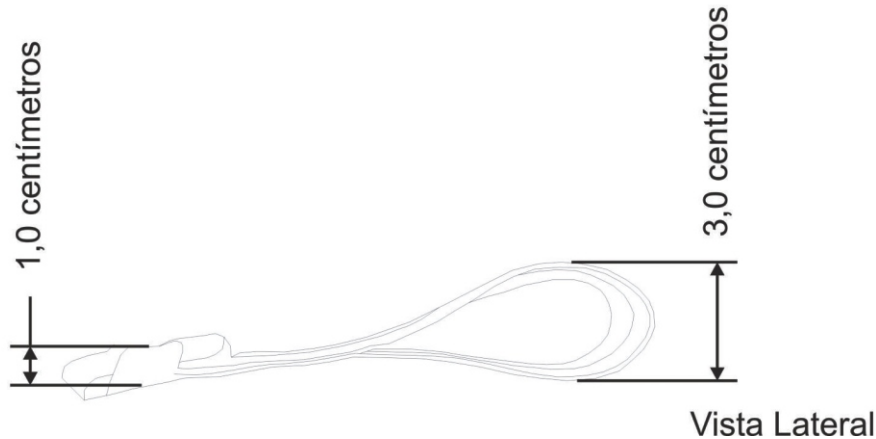
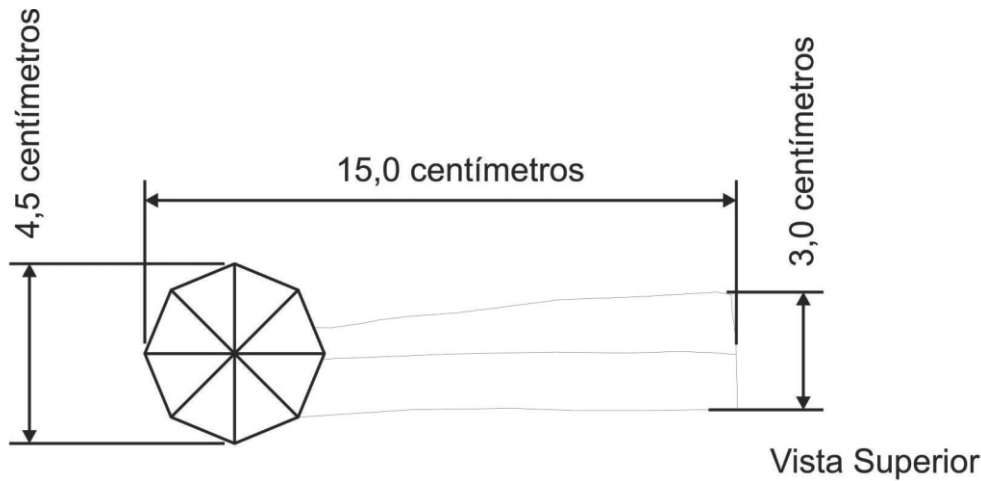

1	Anillo	Metal	5 %
2	Trenza Caña flecha	Caña flecha	95 %
No.	Pieza	Material	Cant. o %

Tabla de Componentes

Nombre de la Pieza: Llavero con horma Referencia: SDPN-024 ESC. X:X Hoja No. 6/14

Oficio: Tejeduría en Caña flecha Técnica: Tejeduría y confección Materia Prima: Caña Flecha

Especificaciones Técnicas: Trenza hecha a mano, producto terminado cocido a maquina

Color: Variados	Capacidad de Producción / mes: 300 unidades	Dimensiones Generales (mm)				
Peso (gr.): 25 gr	Precio Unitario: \$ 3.070	Precio por mayor: 2.362	Largo: 150	Ancho: 50	Alto: 10	Diámetro: N.A.
Artesano: Guardabosques artesanos de Santodomingo		Teléfono: 314 5249978				
Grupo o Taller: Guardabosques artesanos de Santodomingo		Departamento: Córdoba		Ciudad: Valencia		
Certificado Hecho a Mano Si <input type="checkbox"/> No <input checked="" type="checkbox"/>		Localidad <input type="checkbox"/> Vereda <input checked="" type="checkbox"/> Resguardo <input type="checkbox"/> Santodomingo				

Observaciones: Línea de producto perteneciente al proyecto Familias Guardabosques de Acción Social
 Artesanos son aprendices

Responsable: Silvana Navarro Dibujante: Silvana Navarro

Aprobado por: Comité de diseño CDA Fecha: 04/04/2008 Referente(s) Línea Muestra



FORMATO
Ficha de Producto y
Planos Técnicos
Carta

CODIGO: FORFAT24 V.1
FECHA: 2007 10 18



1	Anillo	Metal	5 %
2	Trenza Caña flecha	Caña flecha	95 %
No.	Pieza	Material	Cant. o %
Tabla de Componentes			

Nombre de la Pieza: Llavero con horma y rosca Referencia: SDPN-025 ESC. X:X Hoja No. 7/14
Oficio: Tejeduría en Caña flecha Técnica: Tejeduría y confección Materia Prima: Caña Flecha

Especificaciones Técnicas: Trenza hecha a mano, producto terminado cocido a maquina

Color: Variados	Capacidad de Producción / mes: 300 unidades	Dimensiones Generales (mm)				
Peso (gr.): 20gr	Precio Unitario: \$ 3.070	Precio por mayor: 2.362	Largo: 150	Ancho: 50	Alto: 15	Diámetro: N.A.
Artesano: Guardabosques artesanos de Santodomingo	Teléfono: 314 5249978					
Grupo o Taller: Guardabosques artesanos de Santodomingo	Departamento: Córdoba	Ciudad: Valencia				
Certificado Hecho a Mano Si <input type="checkbox"/> No <input checked="" type="checkbox"/>	Localidad <input type="checkbox"/> Vereda <input checked="" type="checkbox"/> Resguardo <input type="checkbox"/>	Santodomingo				

Observaciones: Línea de producto perteneciente al proyecto Familias Guardabosques de Acción Social
Artesanos son aprendices

Responsable: Silvana Navarro Dibujante: Silvana Navarro
Aprobado por: Comité de diseño CDA Fecha: 04/04/2008 Referente(s) Línea Muestra



FORMATO
Ficha de Producto y
Planos Técnicos
Carta

CODIGO: FORFAT24 V.1
 FECHA: 2007 10 18

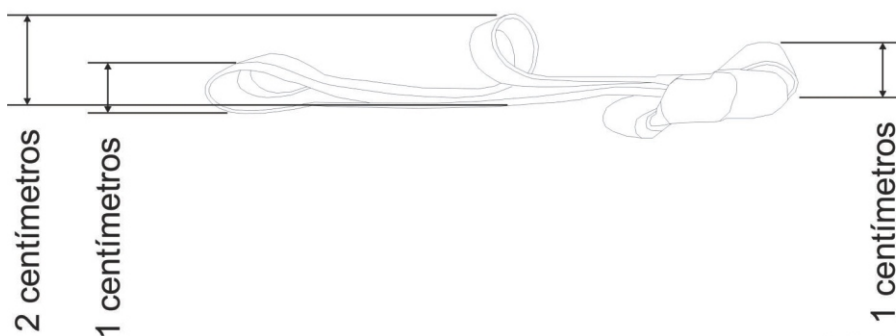
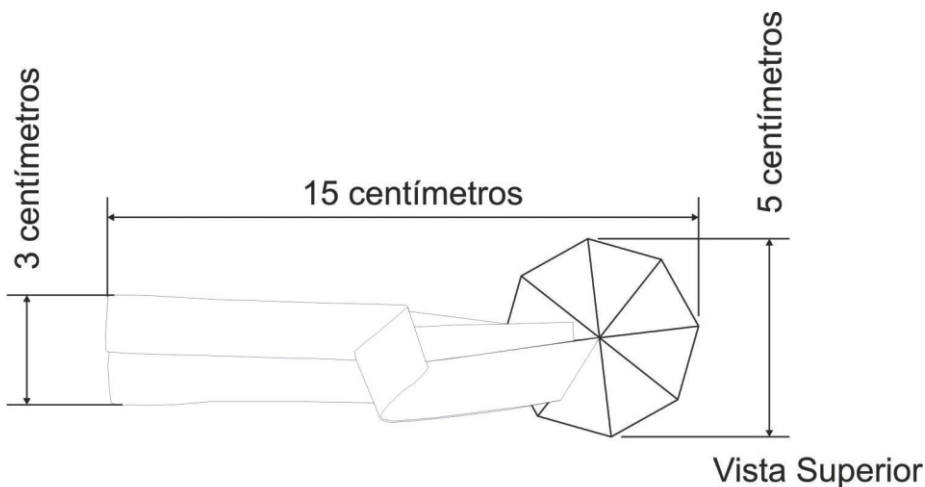

No.	Pieza	Material	Cant. o %
1	Anillo	Metal	5 %
2	Trenza Caña flecha	Caña flecha	95 %

Tabla de Componentes

Nombre de la Pieza: Llavero con horma y rosca Referencia: SDPN-025 ESC. X:X Hoja No. 8/14
 Oficio: Tejeduría en Caña flecha Técnica: Tejeduría y confección Materia Prima: Caña Flecha

Especificaciones Técnicas: Trenza hecha a mano, producto terminado cocido a maquina

Color: Variados	Capacidad de Producción / mes: 300 unidades	Dimensiones Generales (mm)				
Peso (gr.): 20gr	Precio Unitario: \$ 3.070	Precio por mayor: 2.362	Largo: 150	Ancho: 50	Alto: 15	Diámetro: N.A.
Artesano: Guardabosques artesanos de Santodomingo	Teléfono: 314 5249978	Departamento: Córdoba	Ciudad: Valencia			
Grupo o Taller: Guardabosques artesanos de Santodomingo	Localidad <input type="checkbox"/> Vereda <input checked="" type="checkbox"/> Resguardo <input type="checkbox"/>	Santodomingo				

Observaciones: Línea de producto perteneciente al proyecto Familias Guardabosques de Acción Social
 Artesanos son aprendices

Responsable: Silvana Navarro Dibujante: Silvana Navarro
 Aprobado por: Comité de diseño CDA Fecha: 04/04/2008 Referente(s) Línea Muestra



FORMATO
Ficha de Producto y
Planos Técnicos
Carta

CODIGO: FORFAT24 V.1
 FECHA: 2007 10 18

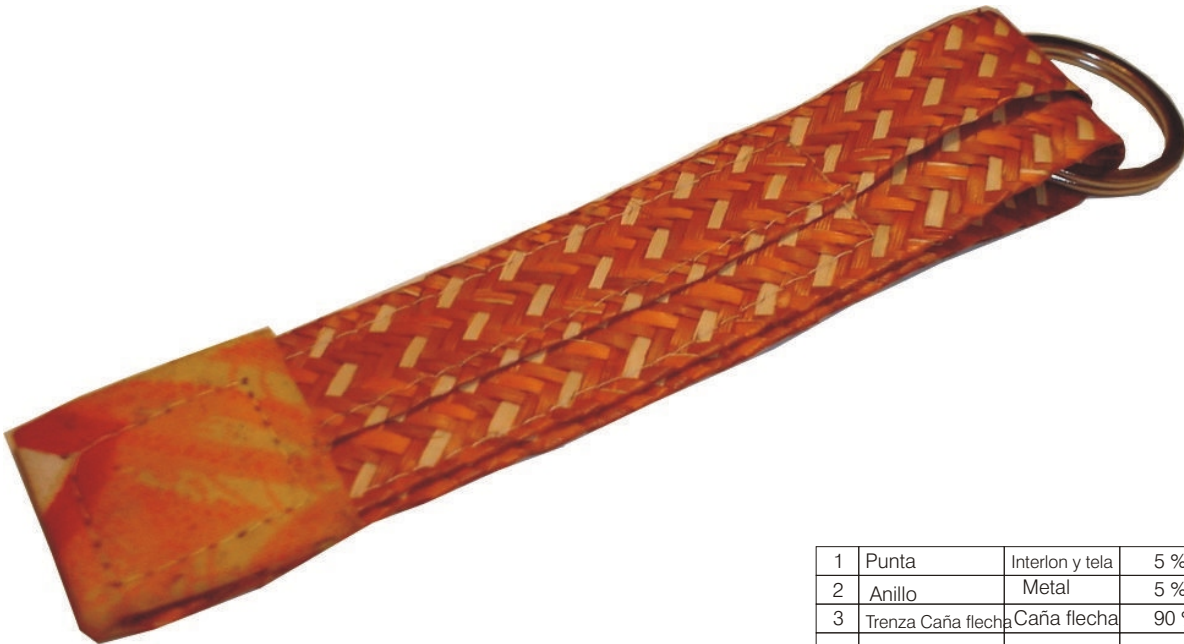

1	Punta	Interlon y tela	5 %
2	Anillo	Metal	5 %
3	Trenza Caña flecha	Caña flecha	90 %
No.	Pieza	Material	Cant. o %
Tabla de Componentes			

Nombre de la Pieza: Llavero vuelta y tela Referencia: SDPN-026 ESC. X:X Hoja No. 9/14

Oficio: Tejeduría en Caña flecha Técnica: Tejeduría y confección Materia Prima: Caña Flecha

Especificaciones Técnicas: Trenza hecha a mano, producto terminado cocido a maquina

Color: Variados	Capacidad de Producción / mes: 200 unidades	Dimensiones Generales (mm)				
Peso (gr.): 10gr	Precio Unitario: \$ 2.691	Precio por mayor: 2.070	Largo: 150	Ancho: 30	Alto: 10	Diámetro: N.A.
Artesano: Guardabosques artesanos de Santodomingo	Teléfono: 314 5249978	Departamento: Córdoba	Ciudad: Valencia			
Grupo o Taller: Guardabosques artesanos de Santodomingo	Localidad <input type="checkbox"/> Vereda <input checked="" type="checkbox"/> Resguardo <input type="checkbox"/>	Santodomingo				
Certificado Hecho a Mano Si <input type="checkbox"/> No <input checked="" type="checkbox"/>						

Observaciones: Línea de producto perteneciente al proyecto Familias Guardabosques de Acción Social

Artesanos son aprendices

Responsable: Silvana Navarro

Dibujante: Silvana Navarro

Aprobado por: Comité de diseño CDA

Fecha: 04/04/2008

Referente(s)

Línea

Muestra

Terminada
 En proceso



Vista Superior

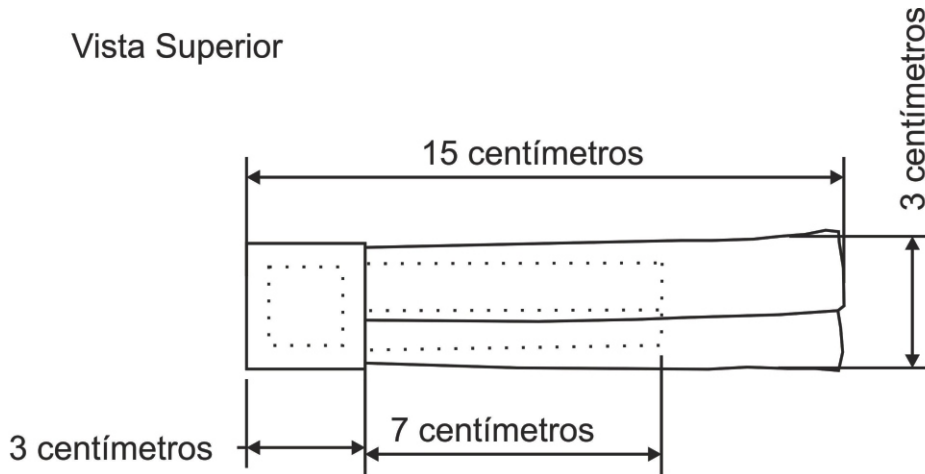

Vista Lateral

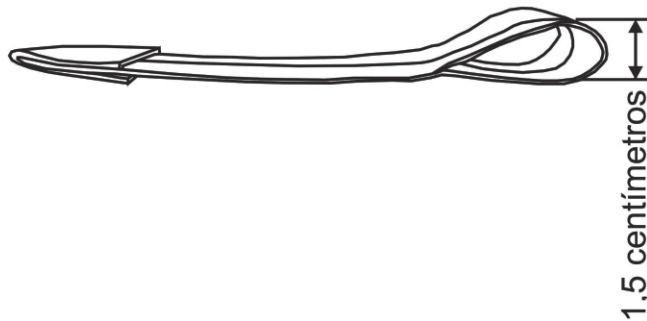

1	Punta	Interlon y tela	5 %
2	Anillo	Metal	5 %
3	Trenza Caña flecha	Caña flecha	90 %
No.	Pieza	Material	Cant. o %

Tabla de Componentes

Nombre de la Pieza: Llavero vuelta y tela **Referencia:** SDPN-026 **ESC.** X:X **Hoja No.** 10/14

Oficio: Tejeduría en Caña flecha **Técnica:** Tejeduría y confección **Materia Prima:** Caña Flecha

Especificaciones Técnicas: Trenza hecha a mano, producto terminado cocido a maquina

Color: Variados	Capacidad de Producción / mes: 200 unidades	Dimensiones Generales (mm)			
Peso (gr.): 10 gr	Precio Unitario: \$ 2.691	Precio por mayor: 2.070	Largo: 150	Ancho: 30	Alto: 10
			Diámetro: N.A.		

Artesano: Guardabosques artesanos de Santodomingo **Teléfono:** 314 5249978

Grupo o Taller: Guardabosques artesanos de Santodomingo **Departamento:** Córdoba **Ciudad:** Valencia

Certificado Hecho a Mano Si No **Localidad** **Vereda** **Resguardo** Santodomingo

Observaciones: Línea de producto perteneciente al proyecto Familias Guardabosques de Acción Social

Artesanos son aprendices

Responsable: Silvana Navarro **Dibujante:** Silvana Navarro

Aprobado por: Comité de diseño CDA **Fecha:** 04/04/2008 Referente(s) Línea Muestra



FORMATO
Ficha de Producto y
Planos Técnicos
Carta

CODIGO: FORFAT24 V.1
 FECHA: 2007 10 18



1	Punta	Interlon y tela	5 %
2	Anillo	Metal	5 %
3	Trenza Caña flecha	Caña flecha	90 %
No.	Pieza	Material	Cant. o %
Tabla de Componentes			

Nombre de la Pieza: Llaverito doble con punta en tela Referencia: SDPN-027 ESC. X:X Hoja No. 11/14

Oficio: Tejeduría en Caña flecha Técnica: Tejeduría y confección Materia Prima: Caña Flecha

Especificaciones Técnicas: Trenza hecha a mano, producto terminado cocido a maquina

Color: Variados	Capacidad de Producción / mes: 200 unidades	Dimensiones Generales (mm)				
Peso (gr.): 10 gr	Precio Unitario: \$ 2.691	Precio por mayor: 2.070	Largo: 150	Ancho: 40	Alto: 10	Diámetro: N.A.
Artesano: Guardabosques artesanos de Santodomingo		Teléfono: 314 5249978				
Grupo o Taller: Guardabosques artesanos de Santodomingo		Departamento: Córdoba	Ciudad: Valencia			
Certificado Hecho a Mano Si <input type="checkbox"/> No <input checked="" type="checkbox"/>		Localidad <input type="checkbox"/> Vereda <input checked="" type="checkbox"/> Resguardo <input type="checkbox"/> Santodomingo				

Observaciones: Línea de producto perteneciente al proyecto Familias Guardabosques de Acción Social
 Artesanos son aprendices

Responsable: Silvana Navarro Dibujante: Silvana Navarro

Aprobado por: Comité de diseño CDA

Fecha: 04/04/2008

Referente(s)

Línea

Muestra

Terminada
 En proceso



FORMATO
Ficha de Producto y
Planos Técnicos
Carta

CODIGO: FORFAT24 V.1
 FECHA: 2007 10 18

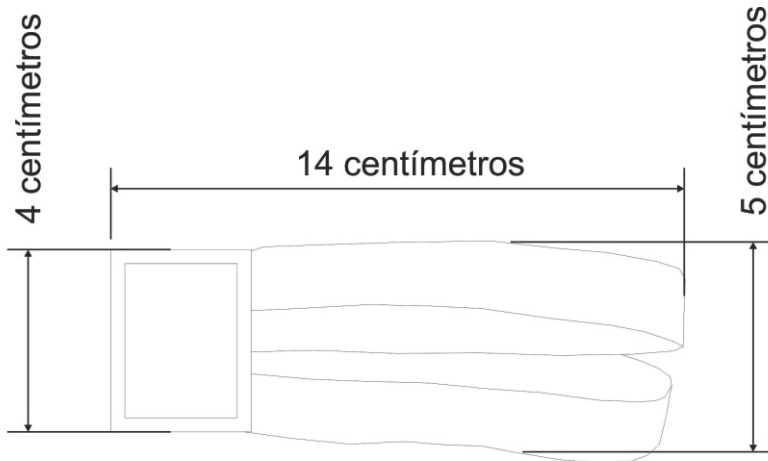

Vista Superior



2 centímetros

Vista Lateral

1	Punta	Interlon y tela	5 %
2	Anillo	Metal	5 %
3	Trenza Caña flecha	Caña flecha	90 %
No.	Pieza	Material	Cant. o %
Tabla de Componentes			

Nombre de la Pieza: Llaveró doble con punta en tela **Referencia:** SDPN-027 **ESC.** X:X **Hoja No.** 12/14

Oficio: Tejeduría en Caña flecha **Técnica:** Tejeduría y confección **Materia Prima:** Caña Flecha

Especificaciones Técnicas: Trenza hecha a mano, producto terminado cocido a maquina

Color: Variados	Capacidad de Producción / mes: 200 unidades	Dimensiones Generales (mm)				
Peso (gr.): 10 gr	Precio Unitario: \$ 2.691	Precio por mayor: 2.070	Largo: 150	Ancho: 40	Alto: 10	Diámetro: N.A.
Artesano: Guardabosques artesanos de Santodomingo		Teléfono: 314 5249978				
Grupo o Taller: Guardabosques artesanos de Santodomingo			Departamento: Córdoba		Ciudad: Valencia	
Certificado Hecho a Mano Si <input type="checkbox"/> No <input checked="" type="checkbox"/>			Localidad <input type="checkbox"/> Vereda <input checked="" type="checkbox"/> Resguardo <input type="checkbox"/> Santodomingo			

Observaciones: Línea de producto perteneciente al proyecto Familias Guardabosques de Acción Social
 Artesanos son aprendices

Responsable: Silvana Navarro **Dibujante:** Silvana Navarro

Aprobado por: Comité de diseño CDA

Fecha: 04/04/2008

Referente(s)

Línea

Muestra

Terminada
 En proceso



FORMATO
Ficha de Producto y
Planos Técnicos
Carta

CODIGO: FORFAT24 V.1
 FECHA: 2007 10 18

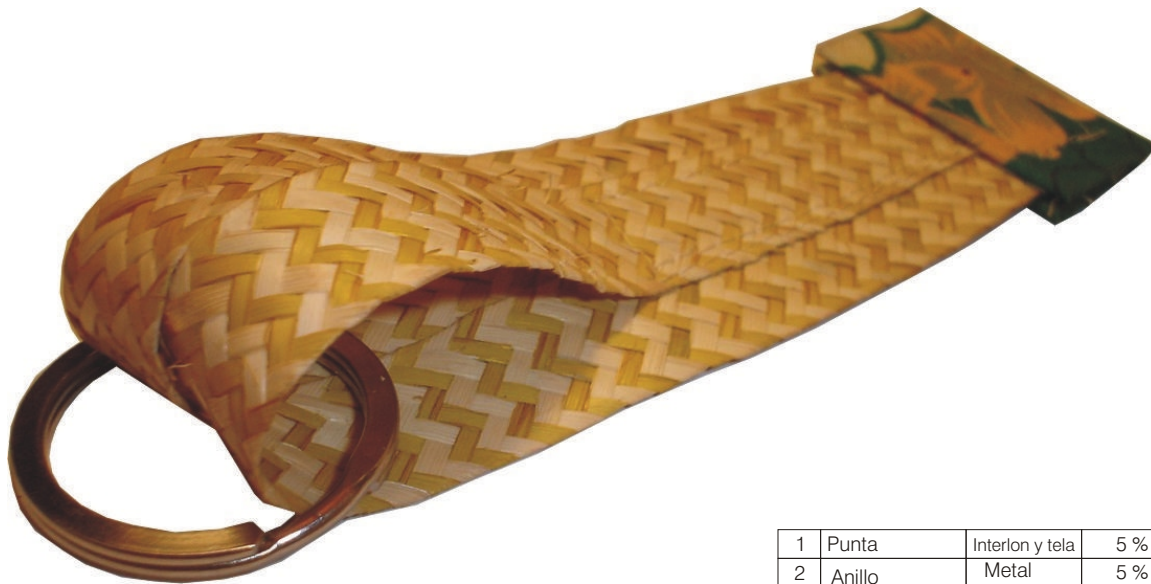

1	Punta	Interlon y tela	5 %
2	Anillo	Metal	5 %
3	Trenza Caña flecha	Caña flecha	90 %
No.	Pieza	Material	Cant. o %
Tabla de Componentes			

Nombre de la Pieza: Llaverio con vuelta inversa **Referencia:** SDPN-028 **ESC.** X:X **Hoja No.** 13/14

Oficio: Tejeduría en Caña flecha **Técnica:** Tejeduría y confección **Materia Prima:** Caña Flecha

Especificaciones Técnicas: Trenza hecha a mano, producto terminado cocido a maquina

Color: Variados	Capacidad de Producción / mes: 200 unidades	Dimensiones Generales (mm)			
Peso (gr.): 10 gr	Precio Unitario: \$ 2.691	Precio por mayor: 2.070	Largo: 140	Ancho: 30	Alto: 10
			Diámetro: N.A.		

Artesano: Guardabosques artesanos de Santodomingo **Teléfono:** 314 5249978

Grupo o Taller: Guardabosques artesanos de Santodomingo **Departamento:** Córdoba **Ciudad:** Valencia

Certificado Hecho a Mano Si No **Localidad** **Vereda** **Resguardo** Santodomingo

Observaciones: Línea de producto perteneciente al proyecto Familias Guardabosques de Acción Social

Artesanos son aprendices

Responsable: Silvana Navarro **Dibujante:** Silvana Navarro

Aprobado por: Comité de diseño CDA **Fecha:** 04/04/2008 **Referente(s)** **Línea** **Muestra**



FORMATO
Ficha de Producto y
Planos Técnicos
Carta

CODIGO: FORFAT24 V.1
 FECHA: 2007 10 18

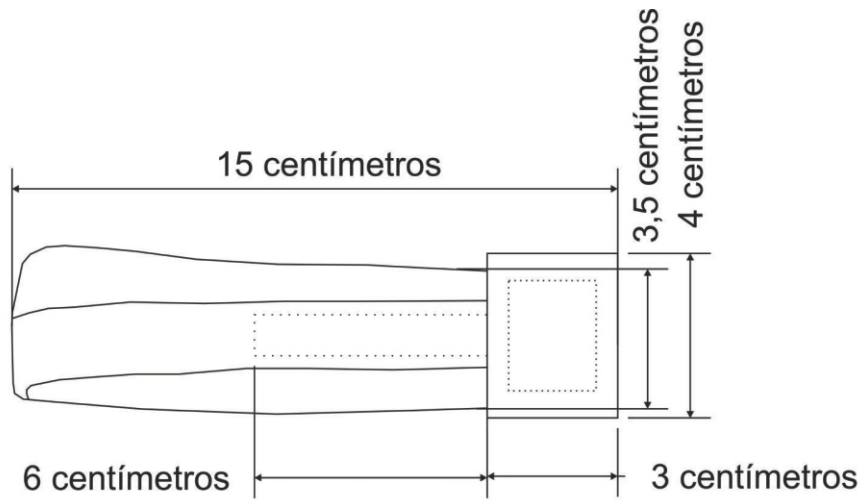

Vista Superior



Vista Lateral

1	Punta	Interlon y tela	5 %
2	Anillo	Metal	5 %
3	Trenza Caña flecha	Caña flecha	90 %
No.	Pieza	Material	Cant. o %

Tabla de Componentes

Nombre de la Pieza: Llaveró con vuelta inversa Referencia: SDPN-028 ESC. X:X Hoja No. 14/14

Oficio: Tejeduría en Caña flecha Técnica: Tejeduría y confección Materia Prima: Caña Flecha

Especificaciones Técnicas: Trenza hecha a mano, producto terminado cocido a maquina

Color: Variados	Capacidad de Producción / mes: 200 unidades	Dimensiones Generales (mm)				
Peso (gr.): 10 gr	Precio Unitario: \$ 2.691	Precio por mayor: 2.070	Largo: 140	Ancho: 30	Alto: 10	Diámetro: N.A.
Artesano: Guardabosques artesanos de Santodomingo		Teléfono: 314 5249978				
Grupo o Taller: Guardabosques artesanos de Santodomingo			Departamento: Córdoba		Ciudad: Valencia	
Certificado Hecho a Mano Si <input type="checkbox"/> No <input checked="" type="checkbox"/>			Localidad <input type="checkbox"/> Vereda <input checked="" type="checkbox"/> Resguardo <input type="checkbox"/> Santodomingo			

Observaciones: Línea de producto perteneciente al proyecto Familias Guardabosques de Acción Social
 Artesanos son aprendices

Responsable: Silvana Navarro Dibujante: Silvana Navarro

Aprobado por: Comité de diseño CDA Fecha: 04/04/2008 Referente(s) Línea Muestra



FORMATO
Ficha de Producto y
Planos Técnicos
Carta

CODIGO: FORFAT24 V.1

FECHA: 2007 10 18



1	Soporte interno	Interlon	20%
2	Tela	Algodón	30%
3	Trenza Caña flecha	Caña flecha	50%
No.	Pieza	Material	Cant. o %
Tabla de Componentes			

Nombre de la Pieza: Pulsera ancha con tela interna **Referencia:** SDPN-029 **ESC.** X:X **Hoja No.** 1/6
Oficio: Tejeduría en Caña flecha **Técnica:** Tejeduría y confección **Materia Prima:** Caña Flecha

Especificaciones Técnicas: Trenza hecha a mano, terminado cocido a maquina. La trenza es cocida sobre el soporte de tela e interlon empezando por los extremos. Posteriormente se une cociendo y rematando con tela.

Color: Variados	Capacidad de Producción / mes: 200 unidades		Dimensiones Generales (mm)			
Peso (gr.): 8gr	Precio Unitario: \$ 1.482	Precio por mayor: 1.140	Largo: N.A.	Ancho: N.A.	Alto: 50	Diámetro: 80
Artesano: Guardabosques artesanos de Santodomingo Teléfono: 314 5249978			Departamento: Córdoba Ciudad: Valencia			
Grupo o Taller: Guardabosques artesanos de Santodomingo			Localidad <input type="checkbox"/> Vereda <input type="checkbox"/> Resguardo <input checked="" type="checkbox"/> Santodomingo			
Certificado Hecho a Mano Si <input type="checkbox"/> No <input checked="" type="checkbox"/>						

Observaciones: Línea de producto perteneciente al proyecto Familias Guardabosques de Acción Social
 Artesanos son aprendices

Responsable: Silvana Navarro **Dibujante:** Silvana Navarro
Aprobado por: Comité de diseño CDA **Fecha:** 04/04/2008 Referente(s) Línea Muestra

Terminada
En proceso



FORMATO
Ficha de Producto y
Planos Técnicos
Carta

CODIGO: FORFAT24 V.1
 FECHA: 2007 10 18



Vista superior

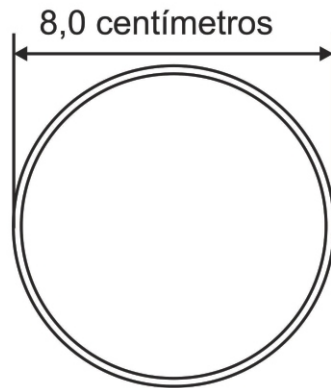

Vista Lateral

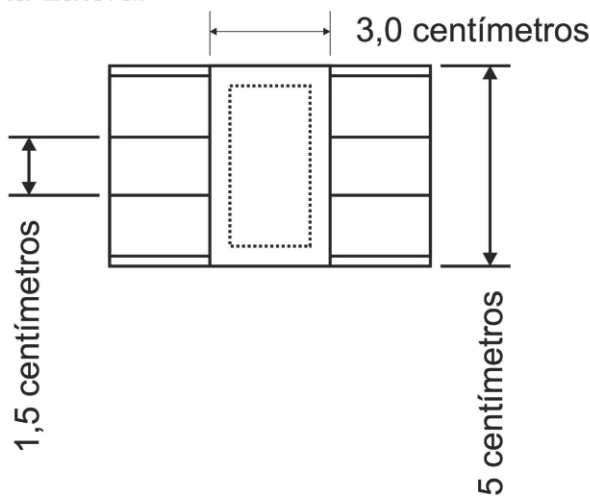

1	Soporte interno	Interlon	20%
2	Tela	Algodón	30%
3	Trenza Caña flecha	Caña flecha	50%
No.	Pieza	Material	Cant. o %

Tabla de Componentes

Nombre de la Pieza: Pulsera ancha con tela interna **Referencia:** SDPN-029 **ESC.** X:X **Hoja No.** 1/6
Oficio: Tejeduría en Caña flecha **Técnica:** Tejeduría y confección **Materia Prima:** Caña Flecha

Especificaciones Técnicas: Trenza hecha a mano, terminado cocido a maquina. La trenza es cocida sobre el soporte de tela e interlon empezando por los extremos. Posteriormente se une cociendo y rematando con tela.

Color: Variados	Capacidad de Producción / mes: 200 unidades	Dimensiones Generales (mm)			
Peso (gr.): 8gr	Precio Unitario: \$ 1.482	Precio por mayor: 1.140	Largo: N.A.	Ancho: N.A.	Alto: 50
Artesano: Guardabosques artesanos de Santodomingo Teléfono: 314 5249978			Diámetro: 80		
Grupo o Taller: Guardabosques artesanos de Santodomingo		Departamento: Córdoba	Ciudad: Valencia		
Certificado Hecho a Mano Si <input type="checkbox"/> No <input checked="" type="checkbox"/>		Localidad <input type="checkbox"/> Vereda <input checked="" type="checkbox"/> Resguardo <input type="checkbox"/> Santodomingo			

Observaciones: Línea de producto perteneciente al proyecto Familias Guardabosques de Acción Social
 Artesanos son aprendices

Responsable: Silvana Navarro **Dibujante:** Silvana Navarro
Aprobado por: Comité de diseño CDA **Fecha:** 04/04/2008 **Referente(s)** **Línea** **Muestra**



FORMATO
Ficha de Producto y
Planos Técnicos
Carta

CODIGO: FORFAT24 V.1
 FECHA: 2007 10 18



1	Soporte interno	Interlon	20%
2	Tela	Algodón	20%
3	Trenza Caña flecha	Caña flecha	60%
No.	Pieza	Material	Cant. o %
Tabla de Componentes			

Nombre de la Pieza: Pulsera con tela en bordes **Referencia:** SDPN-030 **ESC.** X:X **Hoja No.** 3/6
Oficio: Tejeduría en Caña flecha **Técnica:** Tejeduría y confección **Materia Prima:** Caña Flecha

Especificaciones Técnicas: Trenza echa a mano producto terminado cocido a maquina. Se toma la trenza y se realiza pegue tradicional (Invisible). Se corta la tela y el Interlon y posteriormente se pega a la trenza con maquina de coser.

Color: Variados		Capacidad de Producción / mes: 200 unidades		Dimensiones Generales (mm)			
Peso (gr.): 5 gr	Precio Unitario: \$ 1.392	Precio por Mayor: \$1.071		Largo: N.A.	Ancho: N.A.	Alto: 20	Diámetro: 80
Artesano: Guardabosques artesanos de Santodomingo Teléfono: 314 5249978				Departamento: Córdoba		Ciudad: Valencia	
Grupo o Taller: Guardabosques artesanos de Santodomingo				Localidad <input type="checkbox"/> Vereda <input type="checkbox"/> Resguardo <input checked="" type="checkbox"/> Santodomingo			
Certificado Hecho a Mano Si <input type="checkbox"/> No <input checked="" type="checkbox"/>							

Observaciones: Linea de producto perteneciente al proyecto Familias Guardabosques de Acción Social
 Artesanos son aprendices

Responsable: Silvana Navarro **Dibujante:** Silvana Navarro
Aprobado por: Comité de diseño CDA **Fecha:** 04/04/2008 **Referente(s)** **Línea** **Muestra**

Terminada
 En proceso



Vista superior

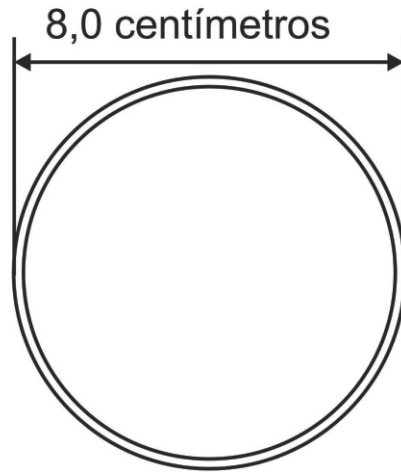

Vista Lateral

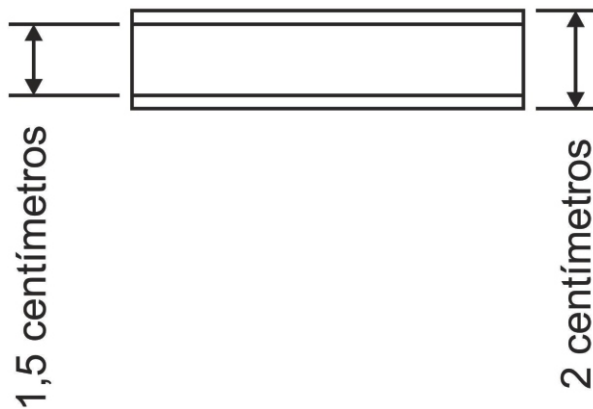

1	Soporte interno	Interlon	20%
2	Tela	Algodón	20%
3	Trenza Caña flecha	Caña flecha	60%
No.	Pieza	Material	Cant. o %
Tabla de Componentes			

Nombre de la Pieza: Pulsera con tela en bordes	Referencia: SDPN-030	ESC. X:X	Hoja No. 3/6
Oficio: Tejeduría en Caña flecha	Técnica: Tejeduría y confección	Materia Prima: Caña Flecha	

Especificaciones Técnicas: Trenza echa a manoproducto terminado cocido a maquina. Se toma la trenza y se realiza pegue tradicional (Invisible). Se corta la tela y el Interlon y posteriormente se pega a la trenza con maquina de coser.

Color: Variados	Capacidad de Producción / mes: 200 unidades	Dimensiones Generales (mm)				
Peso (gr.): 5 gr	Precio Unitario: \$ 1.392	Precio por Mayor: \$ 1.071	Largo: N.A.	Ancho: N.A.	Alto: 20	Diámetro: 80
Artesano: Guardabosques artesanos de Santodomingo	Teléfono: 314 5249978					
Grupo o Taller: Guardabosques artesanos de Santodomingo	Departamento: Córdoba	Ciudad: Valencia				
Certificado Hecho a Mano Si <input type="checkbox"/> No <input checked="" type="checkbox"/>	Localidad <input type="checkbox"/> Vereda <input checked="" type="checkbox"/> Resguardo <input type="checkbox"/>	Santodomingo				

Observaciones: Línea de producto perteneciente al proyecto Familias Guardabosques de Acción Social
 Artesanos son aprendices

Responsable: Silvana Navarro	Dibujante: Silvana Navarro
Aprobado por: Comité de diseño CDA	Fecha: 04/04/2008

Terminada
 En proceso



FORMATO
Ficha de Producto y
Planos Técnicos
Carta

CODIGO: FORFAT24 V.1
 FECHA: 2007 10 18



1	Elástico interno	Elástico	20%
2	Tela	Algodón	20%
3	Trenza Caña flecha	Caña flecha	60%
No.	Pieza	Material	Cant. o %
Tabla de Componentes			

Nombre de la Pieza: Pulsera rosca **Referencia:** SDPN-031 **ESC.** X:X **Hoja No.** 6/6
Oficio: Tejeduría en Caña flecha **Técnica:** Tejeduría y confección **Materia Prima:** Caña Flecha

Especificaciones Técnicas: Trenza echa a manoproducto terminado cocido a mano. El elástico es recubierto con tela, despues esta es introducida dentro de la rosca y el cierre cocido a mano. La parte interna puede ser remplazada por caucho de color facilitando el proceso productivo y reduciendo costos.

Color: Amarillo	Capacidad de Produccion / mes 100 unidades	Dimensiones Generales (mm)			
Peso (gr.): 10 gr	Precio Unitario: \$ 3.624	Precio por mayor: 2.787	Largo: N.A.	Ancho: N.A.	Alto: 40
			Diámetro: 120		

Artesano: Guardabosques artesanos de Santodomingo **Teléfono:** 314 5249978
Grupo o Taller: Guardabosques artesanos de Santodomingo **Departamento:** Córdoba **Ciudad:**
Certificado Hecho a Mano Si No **Localidad** **Vereda** **Resguardo** Santodomingo

Observaciones: Linea de producto perteneciente al proyecto Familias Guardabosques de Acción Social
 Artesanos son aprendices

Responsable: Silvana Navarro **Dibujante:** Silvana Navarro
Aprobado por: Comité de diseño CDA **Fecha:** 04/04/2008 **Referente(s)** **Línea** **Muestra**

Terminada
 En proceso



FORMATO
Ficha de Producto y
Planos Técnicos
Carta

CODIGO: FORFAT24 V.1
 FECHA: 2007 10 18



1	Elástico interno	Elástico	20%
2	Tela	Algodón	20%
3	Trenza Caña flecha	Caña flecha	60%
No.	Pieza	Material	Cant. o %
Tabla de Componentes			

Nombre de la Pieza: Pulsera rosca **Referencia:** SDPN-031 **ESC.** X:X **Hoja No.** 6/6
Oficio: Tejeduría en Caña flecha **Técnica:** Tejeduría y confección **Materia Prima:** Caña Flecha

Especificaciones Técnicas: Trenza echa a mano producto terminado cocido a mano El elástico es recubierto con tela, despues esta es introducida dentro de la rosca y el cierre cocido a mano. La parte interna puede ser remplazada por caucho de color facilitando el proceso productivo y reduciendo costos.

Color: Amarillo	Capacidad de Produccion / mes 100 unidades	Dimensiones Generales (mm)			
Peso (gr.): 10 gr	Precio Unitario: \$ 3.624	Precio por mayor: 2.787	Largo: N.A.	Ancho: N.A.	Alto: 40
Artesano: Guardabosques artesanos de Santodomingo Teléfono: 314 5249978		Diámetro: 120			
Grupo o Taller: Guardabosques artesanos de Santodomingo		Departamento: Córdoba	Ciudad: Valencia		
Certificado Hecho a Mano Si <input type="checkbox"/> No <input checked="" type="checkbox"/>		Localidad <input type="checkbox"/> Vereda <input checked="" type="checkbox"/> Resguardo <input type="checkbox"/> Santodomingo			

Observaciones: Línea de producto perteneciente al proyecto Familias Guardabosques de Acción Social
 Artesanos son aprendices

Responsable: Silvana Navarro **Dibujante:** Silvana Navarro
Aprobado por: Comité de diseño CDA **Fecha:** 04/04/2008 **Referente(s)** **Línea** **Muestra**

Terminada
 En proceso



FORMATO
Ficha de Producto y
Planos Técnicos
Carta

CODIGO: FORFAT24

V.1

FECHA: 2007 10 18

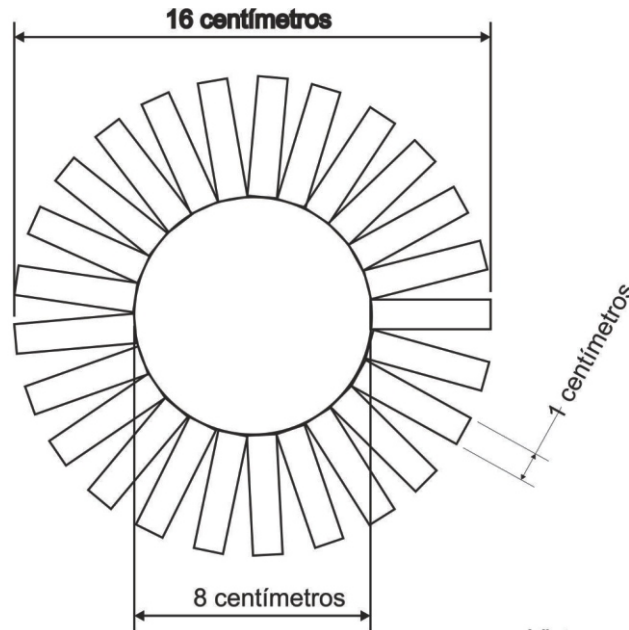

Vista superior

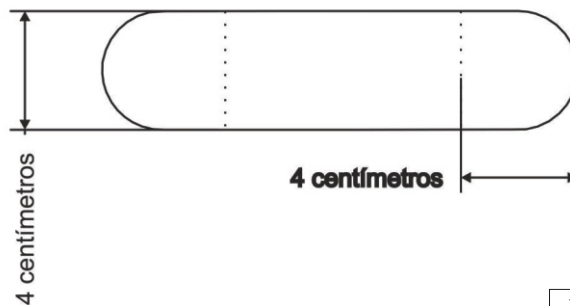

Vista Lateral

1	Elástico interno	Elástico	20%
2	Tela	Algodón	20%
3	Trenza Caña flecha	Caña flecha	60%
No.	Pieza	Material	Cant. o %
Tabla de Componentes			

Nombre de la Pieza: Pulsera rosca	Referencia: SDPN-031	ESC. X:X	Hoja No. 6/6
Oficio: Tejeduría en Caña flecha	Técnica: Tejeduría y confección	Materia Prima: Caña Flecha	

Especificaciones Técnicas: Trenza echa a mano producto terminado cocido a mano. El elástico es recubierto con tela, despues esta es introducida dentro de la rosca y el cierre cocido a mano. La parte interna puede ser remplazada por caucho de color facilitando el proceso productivo y reduciendo costos.

Color: Amarillo	Capacidad de Produccion / mes: 100 unidades	Dimensiones Generales (mm)				
Peso (gr.): 10 gr	Precio Unitario: \$ 3.624	Precio por mayor: 2.787	Largo: N.A.	Ancho: N.A.	Alto: 40	Diámetro: 120
Artesano: Guardabosques artesanos de Santodomingo			Teléfono: 314 5249978			

Grupo o Taller: Guardabosques artesanos de Santodomingo	Departamento: Córdoba	Ciudad: Valencia
Certificado Hecho a Mano: Si <input type="checkbox"/> No <input checked="" type="checkbox"/>	Localidad: <input type="checkbox"/> Vereda <input checked="" type="checkbox"/> Resguardo <input type="checkbox"/> Santodomingo	

Observaciones: Línea de producto perteneciente al proyecto Familias Guardabosques de Acción Social
 Artesanos son aprendices

Responsable: Silvana Navarro	Dibujante: Silvana Navarro
Aprobado por: Comité de diseño CDA	Fecha: 04/04/2008

Terminada
 En proceso